



GB

NL

D

A

F

I

GR

FR22-30 ***FAN CONTROLLER***

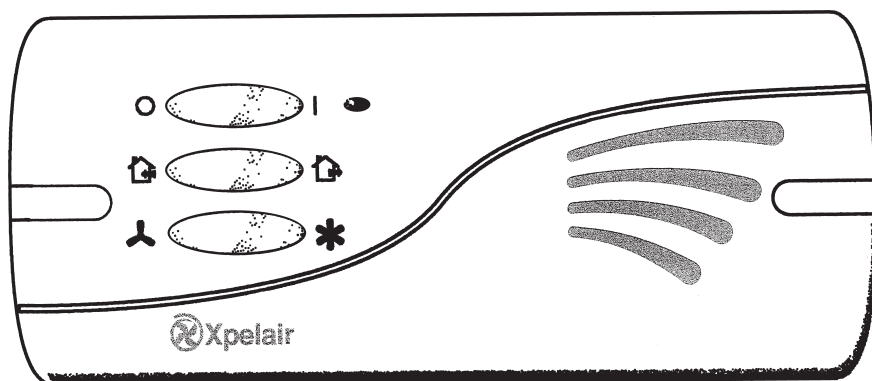

***Installation and
Operating Instructions***

applied energy ///

PLEASE NOTE:

THE CANADIAN (CSA) VERSION OF THIS FAN IS RATED AT 95W THIS IS FOR CONNECTION TO TYPE B1 AND B2 FANS ONLY.

SEE "IDENTIFYING FAN TYPE" SECTION.

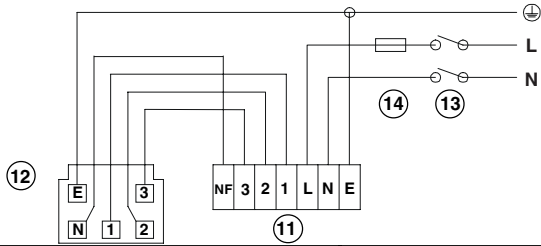
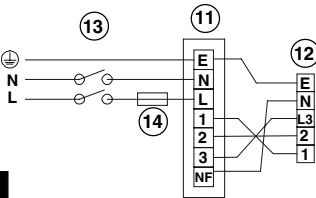
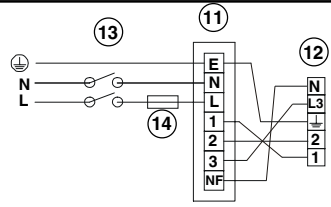
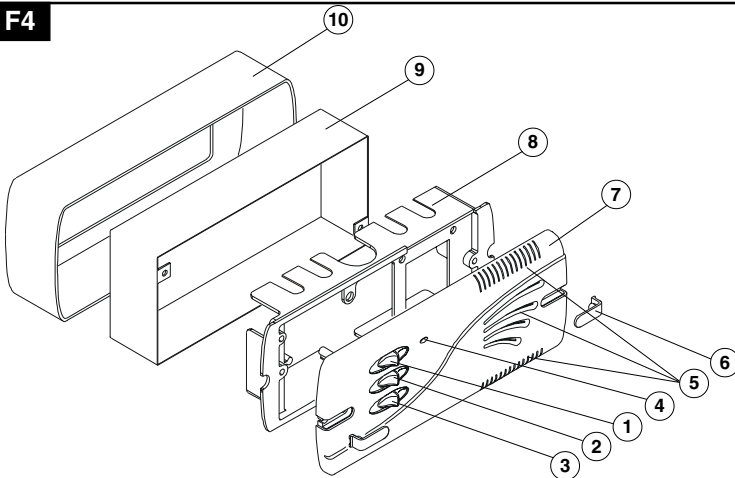
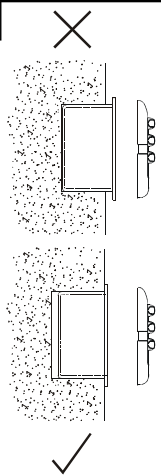
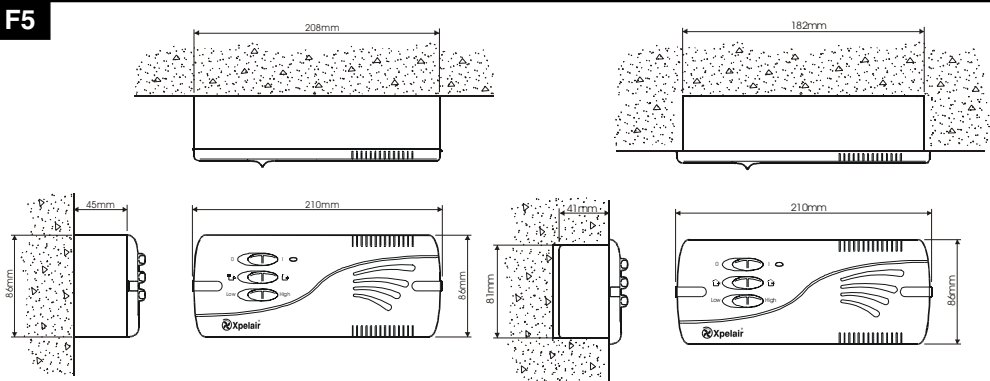
F1**F2****F3****F4****F6****F5**

Xpelair® **FR22/30 Fan Controller Installation and Operating Instructions**

These Instructions are for the Installation and Operation of the FR22/30 Fan Controller only. For Fan Installation and Operating Instructions refer to literature provided with the appropriate fan.

General Information

Description

This appliance is designed to control the operation of Xpelair fans of the GX9, GX12, WX9, WX12, RX9 & RX12 ranges (wall & window mounted). The controller may be either surface mounted, or recess mounted within it's own patress box. You may only wire one fan to each controller.

Installing the Controller

These installation instructions are for the installation of the controller when used in combination with Xpelair supplied fans.



The controller must be installed to fixed wiring. Ensure the Main Electrical Supply matches the rating shown on the controller casing. This appliance must be earthed.

All installation must be supervised by a qualified electrician. Installation and wiring must conform to current IEE wiring regulations (UK), or local appropriate regulations (other countries).

If you have any queries either before, during and after the installation of the controller, please do not hesitate to contact the UK Xpelair hotline (number on back page). Customers outside the UK: contact your local Xpelair distributor.

What the installer will need

- A double pole isolating switch with a minimum contact gap of 3mm (Wall or Ceiling mounted).
- Suitably rated 5-core cable to connect the controller to the fan. If the fan is window mounted, use flexible cable (Available from Xpelair).
- Suitably rated 3-core cable to connect the controller to the Main Electrical Supply.



If using flexible cable, suitable glands incorporating cable clamps must be fitted to the knockouts in the Controller Box. (Refer to Fig. 1).

Location of the Controller

- Not where ambient temperatures are likely to exceed 50°C.
- If installed in a kitchen the Controller must not be mounted immediately above a cooker hood or eye level grill.
- When intended for use in possible chemical corrosive atmospheres, consult our Technical Service Department (Outside the UK contact your local Xpelair distributor).
- If installed in a shower room or bathroom the controller and isolating switch must be situated so that they cannot be touched by persons making use of the bath or shower.

Working with the Fan

Identifying Fan Type

For the purpose of these instructions current and previous versions of the fans are identified into Type A & Type B, as follows:



Type A1

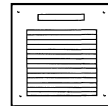

Type A2

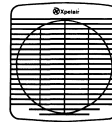

Type B1

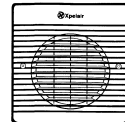

Type B2

Preparing the Fan



If wiring to an existing installation isolate mains supply and remove applicable fuses prior to any electrical procedure.

If wiring to Type A fans

A link is fitted between terminals 2 and 3 in the fan socket, this must be removed before connecting the Controller. If you do not remove it, the Controller will be permanently damaged.

If wiring to Type B fans

There is no wire link to be removed.

If the fan is already installed

- 1 Ensure the power supply is isolated.
- 2 Disconnect the mains connections from the fan's terminal socket or from the terminal block.
- 3 Remove the existing wiring and make it safe.

If the fan is not yet installed.

- 1 Check that the fan electrical rating matches the power supply.

Wire the fan electrical connections

- 1 Route the 5-core cable from the Fan to the Controller position.
- 2 Wire one end of the cable into the fan connections as shown thus:

FAN TYPE	DIAGRAM
Type A1	F1
Type A2	F2
Type B	F3

Table 1.

- 3 Leave the other end ready to be connected to the Controller.

Mounting the Controller

Remove the Cover and Mounting Frame

- 1 Detach the Fascia from the Mounting Frame by removing the screw covers and two screws (Refer to Fig. 2a&b).
- 2 Detach the Mounting Frame from the Wall Box by removing the two screws (Refer to Fig. 2c).
- 3 Lift the Wall Box away from the Plastic Surround.
- 4 Check that the electrical rating shown inside the controller matches the power supply.
- 5 Disconnect the earth wire from the Wall Box.
- 6 Make cable entry holes in the plastic and metal boxes by removing suitable knockouts (Refer to Fig. 1).

Mounting the Wall Box



Eye protection must be worn during all drilling & chiselling operations.



Check there are no buried Pipes or Cables in the wall or obstructions on the outside e.g. Electricity, Gas, Water.

If surface mounting

- 1 Insert suitable glands into the knockouts.
- 2 Feed both cables through the glands.
- 3 Fix the Wall Box and Plastic Surround to the wall, using the mounting holes provided.
- 4 **Reconnect the earth lead to the Wall Box.**

If recess mounting

- 1 Make a hole in the wall big enough to take the Wall Box. Discard the Plastic Surround.
- 2 Insert suitable glands into the knockouts.
- 3 Feed both cables through these glands.
- 4 Fix the Wall Box to the wall. Ensure that the flange of the mounting frame fits flush to the finished surface of the wall (Refer diagram F6).
- 5 **Reconnect the earth lead to the Wall Box.**

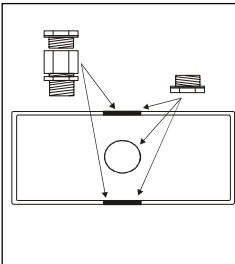

Fig. 1 : Cable Gland Positions

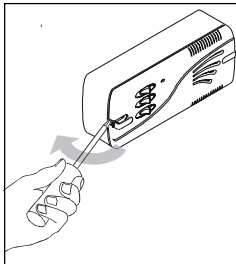

Fig. 2a: Removing screw covers

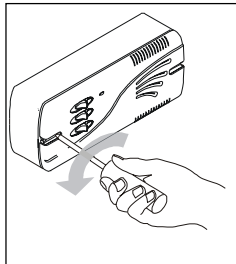

Fig. 2b: Removing fascia

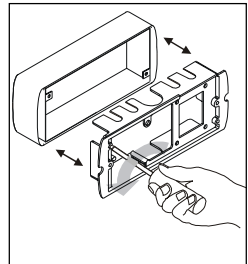

Fig. 2c: Removing mounting frame

Wire the Controller electrical connections

- 1 Mount the Isolation Switch in accordance with the manufacturers instructions.
- 2 Wire the Controller to the Isolation Switch and to the Fan as shown in the appropriate diagram (Refer to Table 1).
- 3 Refit Mounting Frame to Metal Wall Box.
- 4 Refit the Fascia to the Mounting Frame.
- 5 Refit the Screw Covers.

Connect to Power Supply

- 1 **Ensure power supply is isolated and fuses are removed.**
- 2 Route the Cable from the Isolating Switch to the point of connection to the power supply.
- 3 Make all connections within the Isolating Switch in accordance with the manufacturers instructions.
- 4 Following all local regulations make connection at point of power supply.
- 5 Make a final check to ensure all earth points are connected and all covers have been correctly replaced on the fan, controller and isolating switch.
- 6 Replace all fuses, and switch on the power supply.

For fixed wiring circuits the protective fuse for the appliance must not exceed 5 amps.

For Australia only:

These models are permanently connected to the supply & operation is controlled by a remote switch. They should be directly wired to the supply through an approved 10 amp wall mounted surface switch with at least 3mm clearance between contacts.

Using your Controller

Operating the Controller

The Controller has the following features: (Refer to diagrams F1-F4).

- | | |
|---------------------------|--------------------------------|
| 1 On / Off switch | 8 Mounting Frame |
| 2 Intake / Extract switch | 9 Wall Box |
| 3 High / Low speed | 10 Plastic Surround |
| 4 Indicator light | 11 Controller's Terminal Block |
| 5 Ventilation slots | 12 Fan's Terminal Block |
| 6 Screw cover | 13 Double Pole Isolator switch |
| 7 Fascia | 14 Fuses |

Looking after the Controller

Cleaning

- 1 **Before cleaning isolate the Controller completely from the power supply.**
- 2 Wipe the Cover carefully with a damp cloth.
- 3 Dry thoroughly.
- 4 Ensure ventilation slots are free from obstructions at all times.



- ◆ **Never immerse the Controller in water or other liquids.**
- ◆ **Never use solvents to clean the Controller.**
- ◆ **Apart from cleaning, no other maintenance is required.**

Installatie- en bedieningsvoorschriften voor de regeleenheid van de FR22/30 Ventilator

Deze voorschriften zijn uitsluitend bestemd voor de installatie en bediening van de FR22/30 ventilator-regeleenheid. Voor de Installatie- en bedieningsvoorschriften van de ventilator gelieve u de met de betreffende ventilator meegeleverde literatuur te raadplegen.

Algemene informatie

Beschrijving

Dit apparaat is bedoeld om de bediening te besturen van de Xpelair ventilatoren type GX9, GX12, WX9, WX12, RX9 & RX12 (wand- of raammontage). De regelaar kan of op een oppervlak worden gemonteerd, of in een uitsparing voor zijn eigen gegalvaniseerd metalen inbouwdoos. U mag enkel één ventilator aan elke regelaar aansluiten.

Installeren van de regeleenheid

Deze installatievoorschriften zijn bestemd voor de installatie van de besturingseenheid wanneer deze wordt gebruikt in combinatie met door Xpelair geleverde ventilatoren.



Deze regelaar moet aan vaste bedrading worden aangebracht. Zorg ervoor dat de hoofdstroomtoevoer overeenkomt met de toelaatbare nominale waarde als afgebeeld op het huis van de regelaar. Denk eraan, dit apparaat moet geaard zijn.

Alle installatiewerkzaamheden moeten worden verricht onder toezicht van een erkend elektricien.

Installatie en aansluiting moeten worden uitgevoerd conform de huidige IEE reglementen (VK), of de lokaal van toepassing zijnde reglementen (andere landen).

Wanneer u voor, tijdens of na de installatie van de regelaar nog vragen mocht hebben, aarzel dan niet contact op te nemen met de GB hotline (voor nummer zie laatste bladzijde). Klanten buiten GB wordt aangeraden contact op te nemen met hun plaatselijke Xpelair dealer.

Nodig voor de installatie

- Een tweepolige schakelaar met een minimum contactafstand van 3 mm (muur- of plafondmontage).
- Passende 5-aderige kabel om de regelaar aan de ventilator aan te sluiten. Als de ventilator raam-gemonteerd wordt dan moet een flexibele kabel worden gebruiken. (Verkrijgbaar bij Xpelair).
- Passende 3-aderige kabel voor de aansluiting van de regelaar aan de hoofdstroomtoevoer.



Wanneer flexibele kabel wordt gebruikt moeten passende doorvoeren worden aangebracht via de uitbreekplaatjes in de doos van de regelaar. (Zie Afb. 1.)

Aanbrengen van de regeleenheid

- Deze niet aanbrengen waar de omgevingstemperaturen 50CN te boven gaan.
- Wanneer in een keuken aangebracht mag de regelaar niet direct boven een wasemkap of ooghoogte van de grill worden gemonteerd.
- Wanneer bestemd voor gebruik in mogelijk chemisch corrosieve atmosferen eerst onze Technische Service afdeling raadplegen. (Buiten GB: neem contact op met uw lokale Xpelair dealer).
- Wanneer gemonteerd in een douche- of badkamer dan moet de regelaar daar worden aangebracht waar zij niet kunnen worden aangeraakt door personen die de douche of het bad gebruiken.

Werken met de ventilator

Identificeren van het type ventilator

Ten behoeve van deze voorschriften worden de huidige en vroegere versies ventilatoren geïdentificeerd als Type A & Type B, zie hierna:



Type A1

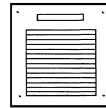

Type A2

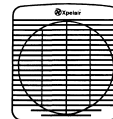

Type B1

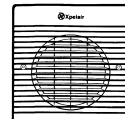

Type B2

Preparatie van de ventilator



Wanneer de ventilator aan een bestaande installatie wordt aangesloten moet eerst de stroomtoevoer worden geïsoleerd en van toepassing zijnde zekeringen worden verwijderd en wel voordat aan gelijk welke elektrische procedure wordt begonnen.

Bij aansluiting van Type A ventilatoren

In de contactdoos van de ventilator is tussen klem 2 en 3 een verbindingsdraad aangebracht die moet worden verwijderd voordat de regelaar wordt aangesloten. Als u de verbindingsdraad niet verwijderd zal dit permanente beschadiging van de regelaar tot gevolg hebben.

Bij aansluiting van Type B ventilatoren

Hier hoeft geen verbindingsdraad te worden verwijderd.

Als de ventilator reeds is geïnstalleerd

1. Zorg ervoor dat de netvoeding is geïsoleerd.
2. Maak de elektrische aansluitingen los van de klembus of van het klemmenblok van de ventilator.
3. Verwijder de bestaande bedrading en maak deze veilig.

Als de ventilator nog niet is geïnstalleerd

1. Controleer of de toelaatbare nominale waarde van de ventilator overeenkomt met de stroomtoevoer.

Bedrading van de elektrische aansluitingen van de ventilator

1. Breng de 5-aderige kabel aan van de ventilator naar de regelaar.
2. Sluit één kant van de kabel aan in de aansluitingen van de ventilator, als hierna afgebeeld:

TYPE VENTILATOR	SCHAKELSCHEMA
Type A1	F1
Type A2	F2
Type B	F3

Tabel 1.

3. Maak de nadere kant klaar om aan de regelaar te worden aangesloten.

Montage van de regeleenheid

Verwijdering van de afdekkap en het montageframe

1. Maak het bedieningspaneel los van het montageframe door verwijdering van de schroefdooppen en twee schroeven. (Zie Afb. 2a & 2b.)
2. Maak het montageframe los van de wanddoos door verwijdering van de twee schroeven. (Zie Afb. 2c.)
3. Til de wanddoos uit de kunststof ombouw.
4. Controleer of de toelaatbare nominale waarde in de regelaar overeenkomt met de stroomtoevoer.
5. Maak de aardleiding los van de wanddoos.
6. Maak kabel-ingangsgaten in de kunststof en metalen dozen door verwijdering van de toepasselijke uitbreekplaatjes. (Zie Afb. 1.)

Montage van de wanddoos



Bij alle boor- en beitelwerkzaamheden moet oogbescherming worden gedragen.



Controleer of er geen verborgen leidingen of kabels in de muur zitten, danwel of er zich obstructies aan de buitenkant van de muur bevinden, zoals elektriciteit, gas of water.

Bij oppervlakte-montage

1. Breng passende kabeldoorvoeren in de uitbreekplaatjes aan.
2. Voer beide kabels in door de doorvoeren.
3. Monteer de wanddoos en kunststof ombouw aan de muur via de aangebrachte montagegaten.
4. **Verbind de aardleiding weer aan de wanddoos.**

Montage in een uitsparing

1. Maak een gat in de muur dat groot genoeg is voor de wanddoos. Gooi de kunststof ombouw weg.
2. Breng passende kabeldoorvoeren in de uitbreekplaatjes aan.
3. Voer beide kabels in door de doorvoeren.
4. Monteer de wanddoos aan de muur. Zorg ervoor dat de flens van het montageframe gelijk is met het afgewerkte oppervlak van de muur. (Zie tekening F6.)
5. **Verbind de aardleiding weer aan de wanddoos.**

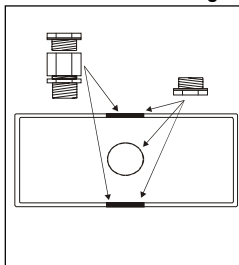

Afb. 1: Plaatsen voor de drukringen

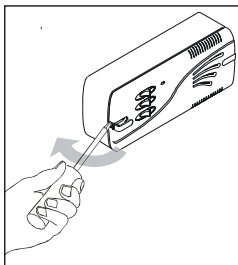

Afb. 2a: Verwijderen van schroefdooppen

Aansluiting van de elektrische verbindingen van de regeleenheid.

1. Monteer de scheidingssschakelaar conform de voorschriften van de fabrikant.
2. Sluit de regeleenheid aan naar de scheidingssschakelaar en naar de ventilator, als weergegeven in de betreffende tekening. (Zie tabel 1.)
3. Bevestig het montageframe weer aan de metalen wanddoos.
4. Bevestig het bedieningspaneel weer aan het montageframe.
5. Breng de schroefdooppen weer aan.

Aansluiten aan de stroomtoevoer

1. **Zorg ervoor dat de stroomtoevoer gescheiden is en de zekeringen zijn verwijderd.**
2. Breng de kabel aan van de scheidingssschakelaar naar het aansluitpunt naar de stroomtoevoer.
3. Breng alle aansluitingen in de scheidingssschakelaar aan conform de voorschriften van de fabrikant.
4. Volg alle lokaal geldende voorschriften op voor het maken van een aansluiting bij het aansluitpunt voor de stroomtoevoer.
5. Voer een laatste controle uit om te verzekeren dat alle aardpunten zijn aangesloten en alle afdekcapen weer correct zijn aangebracht op de ventilator, regeleenheid en scheidingssschakelaar.
6. Breng alle zekeringen weer aan en schakel de stroomtoevoer aan.

Voor vaste bedradingscircuits mag de beschermende zekering voor het apparaat 5 amp niet overschrijden.

Enkel voor Australië:

Aansluiting aan de stroomtoevoer kan worden gemaakt met een flexibele 3-aderige kabel compleet met een 3-polige stekker voor invoer in een goedgekeurde 10 amp GPO, of kan direct worden aangesloten via een goedgekeurde 10 amp muur-gemonteerde oppervlakteschakelaar met (ten minste) 3 mm afstand tussen de contacten.

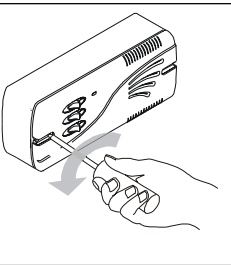

Afb. 2b: Verwijderen van bedieningspaneel

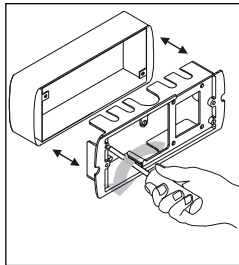

Afb. 2c: Verwijderen van montageframe

Het gebruik van uw regelaar

De bediening van de regelaar

De regelaar kan voor het volgende worden gebruikt: (Zie tekeningen F1 - F4.)

- | | |
|------------------------------|---------------------------------------|
| 1. Aan/Uit schakelaar | 8. Montageframe |
| 2. Aanzuig/Afzuig schakelaar | 9. Wanddoos |
| 3. Hoog/Laag toerental | 10. Kunststof ombouw |
| 4. Verklikkerlampje | 11. Klemmenblok regeleenheden |
| 5. Ventilatiegroeven | 12. Klemmenblok ventilator |
| 6. Schroefdoop | 13. Dubbelpolig scheidingssschakelaar |
| 7. Bedieningspaneel | 14. Zekeringen |

Verzorging van de regelaar

Schoonmaken

1. **Voorafgaand aan reiniging de stroomtoevoer naar de regelaar geheel isoleren.**
2. De afdekkap voorzichtig met een vochtige doek afnemen.
3. Goed afdrogen.
4. Houd de ventilatiegroeven vrij van obstructies.



- ♦ **De regelaar nooit in water of andere vloeistoffen onderdompelen.**
- ♦ **Nooit oplosmiddelen gebruiken om regelaar schoon te maken.**
- ♦ **Naast schoonmaken is geen verder onderhoud nodig.**



Installations- und Betriebsanleitung - Ventilatorregler FR22/30

Die vorliegende Anleitung bezieht sich nur auf die Installation und den Betrieb des Ventilatorreglers FR22/30. Die Installations- und Betriebsanleitung für den Ventilator entnehmen Sie bitte dem mit dem betreffenden Ventilator mitgelieferten Informationsmaterial.

Allgemeine Informationen

Beschreibung

Dieses Gerät ist zum Regeln des Betriebs von Xpelair-Ventilatoren der Baureihen GX9, GX12, WX9, WX12, RX9 und RX12 (wand- und fenstermontiert) bestimmt. Der Regler ist für Auf- und Unterputzinstallation geeignet (nur Großbritannien). Es darf nur maximal ein Ventilator pro Regler angeschlossen werden.

Installation des Reglers

Diese Installationsanleitung behandelt die Installation des Reglers bei Verwendung in Verbindung mit Ventilatoren von Xpelair.



Der Regler muß an eine Festverdrahtung angeschlossen werden. Stellen Sie sicher, daß die auf dem Reglergehäuse angegebenen Nennwerte mit der Netzstromversorgung übereinstimmen. Dieses Gerät muß geerdet werden.

Alle Installationsarbeiten dürfen nur von einer qualifizierten Elektrofachkraft ausgeführt werden. In Großbritannien sind Installation und Verdrahtung gemäß den derzeit gültigen IEE-Bestimmungen auszuführen. In anderen Ländern sind die jeweils geltenden nationalen Vorschriften einzuhalten.

Sollten Sie vor, bei oder nach der Installation des Reglers irgendwelche Fragen haben, wenden Sie sich bitte an die britische Xpelair-Hotline (Telefonnummer siehe Rückseite). Nicht in Großbritannien befindliche Kunden von Xpelair wenden sich an ihren örtlichen Xpelair-Händler.

Was zur Installation benötigt wird

- Ein zweipoliger Netztrennschalter mit einer Kontaktöffnung von 3 mm (an Wand oder Decke montiert).
- Ausreichend dimensionierte fünfadrig Anschlussleitung zum Anschließen des Reglers an den Ventilator. Bei Fenstereinbau des Ventilators sollte eine flexible Anschlussleitung verwendet werden (bei Xpelair erhältlich).
- Ausreichend dimensionierte dreidrig Anschlussleitung zwischen Ventilator und Netzstromversorgung.



Falls eine flexible Anschlussleitung verwendet wird, muß für ausreichende Zugentlastung gesorgt werden (siehe Abb. 1).

Installationsort des Reglers

- ◆ Der Regler darf nicht an Stellen installiert werden, an denen eine Umgebungstemperatur von +50°C überschritten werden könnte.
- ◆ Der Regler darf nicht in unmittelbarer Nähe von Herdplatten, Dunstabzugshauben oder anderen Wandöffnungen montiert werden.
- ◆ Falls der Ventilator zur Förderung möglicherweise chemisch korrodierender Atmosphäre vorgesehen ist, sollten Sie mit Ihrem örtlichen Xpelair-Händler Verbindung aufnehmen (Großbritannien: bitte wenden Sie sich an den Technischen Kundendienst von Xpelair).
- ◆ Beim Einbau in einem Badezimmer/Duschraum müssen Regler und Netztrennschalter gemäß den einschlägigen Bestimmungen und so positioniert werden, daß sie vom Bad/von der Dusche aus nicht berührt werden können.

Arbeiten am Ventilator

Bestimmen des Ventilatortyps

Zum Zweck dieser Anleitung werden derzeitige und ältere Ventilatorversionen wie folgt entweder Typ A oder Typ B zugeordnet:



Typ A1

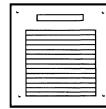

Typ A2

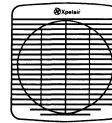

Typ B1

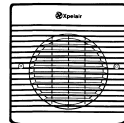

Typ B2

Vorbereitung des Ventilators



Falls der Ventilator an eine existierende Anlage angeschlossen werden soll, ist für eine allpolige Netztrennung zu sorgen und die betreffenden Sicherungen sind zu entfernen, bevor mit Elektroarbeiten begonnen wird.

Beim Anschließen an Ventilatoren des Typs A

Die Brücke zwischen den Anschlußklemmen 2 und 3 in der Anschlußbuchse des Ventilators muß vor dem Anschließen des Reglers entfernt werden. Wird die Brücke nicht entfernt, kann das zu einer dauerhaften Beschädigung des Reglers führen.

Beim Anschließen an Ventilatoren des Typs B

Das Entfernen der Brücke ist hier nicht erforderlich.

Falls der Ventilator bereits installiert ist

- 1 Stellen Sie sicher, daß eine allpolige Netztrennung gegeben ist.
- 2 Trennen Sie den Netzanschluß von der Steckbuchse bzw. vom Klemmenbrett.
- 3 Überprüfen Sie die vorhandene Verdrahtung auf elektrische Sicherheit.

Falls der Ventilator noch nicht installiert ist:

- 1 Überprüfen Sie, ob die elektrischen Anschlußdaten des Ventilators mit denen der Netzstromversorgung übereinstimmen.

Verdrahten der elektrischen Anschlüsse des Ventilators

- 1 Verlegen Sie das fünfadrige Kabel zwischen Ventilator und Regler.
- 2 Schließen Sie ein Ende des Kabels wie abgebildet an die Anschlüssen des Ventilators an:

VENTILATOR-TYP	ANSCHLUSSDIAGRAMM
Typ A1	F1
Typ A2	F2
Typ B	F3

Tabelle 1

- 3 Das andere Ende dient zum Anschluß an den Regler.

Montage des Reglers

Entfernen der Abdeckung und des Montagerahmens

- 1 Lösen Sie die Frontplatte vom Montagerahmen, indem Sie die Schraubenabdeckungen abnehmen und die zwei Schrauben entfernen (siehe Abb. 2a und 2b).
- 2 Lösen Sie den Montagerahmen vom Wandkasten durch Heraus-schrauben der zwei Schrauben (siehe Abb. 2c).
- 3 Ziehen Sie den Wandkasten von der Kunststoff-einfassung ab.
- 4 Überprüfen Sie, ob die elektrische Auslegung auf der Innenseite des Reglers mit der Stromversorgung übereinstimmt.
- 5 Klemmen Sie den Erdungsanschluß vom Wandkasten ab.
- 6 Öffnen Sie die Kabeleingangs-löcher in den Kunststoff- und Metallkästen durch Ausbrechen der vorgesehenen Sollbruchstellen (siehe Abb. 1).

Montage des Wandkastens

Während der gesamten Dauer der Bohr- und Meißelvorgänge muß ein Augenschutz getragen werden.

Vergewissern Sie sich, daß sich an der gewünschten Montageposition keine eingelassenen Leitungen, wie z.B. Strom-, Gas- oder Wasserleitungen, befinden, welche bei der Installation eventuell beschädigt werden könnten.

Bei Aufputzmontage

- 1 Setzen Sie geeignete Kabelverschraubungen in die Ausbrüche ein.
- 2 Führen Sie beide Kabel durch diese Verschraubungen.
- 3 Befestigen Sie den Wandkasten und die Kunststoff-einfassung über die vorgesehenen Montagelöcher an der Wand.
- 4 **Schließen Sie den Erdungsleiter wieder am Wandkasten an.**

Bei Unterputzeinbau

- 1 Fertigen Sie eine Vertiefung in der Wand zur Aufnahme des Wandkastens an. Die Kunststoff-einfassung wird für die Unterputzmontage nicht benötigt.
- 2 Setzen Sie geeignete Kabelverschraubungen in die Ausbrüche ein.
- 3 Führen Sie beide Kabel durch diese Verschraubungen.
- 4 Befestigen Sie den Wandkasten an der Wand. Achten Sie darauf, daß der Flansch des Montagerahmens an der fertigen Wandoberfläche bündig anliegt (siehe Diagramm F6).
- 5 **Schließen Sie den Erdungsleiter wieder am Wandkasten an.**



Abb.1

Positionen der Kabelverschraubungen

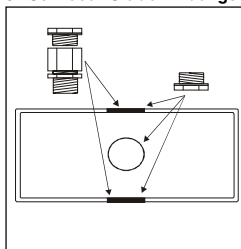

Abb.2a :

Abnehmen der Schraubenabdeckungen

Elektrischer Anschluß des Reglers

- 1 Montieren Sie den Netztrennschalter gemäß der Anleitung des Herstellers.
- 2 Schließen Sie den Regler in Übereinstimmung mit dem entsprechenden Diagramm an den Netztrennschalter und den Ventilator an (siehe Tabelle 1).
- 3 Bringen Sie den Montagerahmen wieder am Wandkasten (Metall) an.
- 4 Bringen Sie die Frontplatte wieder am Montagerahmen an.
- 5 Bringen Sie die Schraubenabdeckungen wieder an.

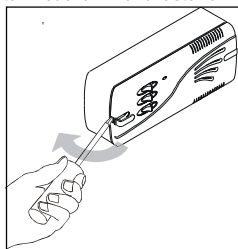
Anschluß an die Stromversorgung

- 1 **Stellen Sie sicher, daß eine allpolige Netztrennung gegeben ist und die Sicherungen entfernt werden.**
- 2 Verlegen Sie das Kabel vom Netztrennschalter zum Netzstromversorgungsanschlußpunkt.
- 3 Stellen Sie in Übereinstimmung mit der Anleitung des Herstellers alle Anschlüsse im Netztrennschalter her.
- 4 Stellen Sie unter Einhaltung aller einschlägigen Vorschriften den Netzstromanschluß her.
- 5 Überprüfen Sie abschließend, daß alle Erdungspunkte angeschlossen sind und alle Abdeckungen an Ventilator, Regler und Netztrennschalter wieder richtig angebracht worden sind.
- 6 Setzen Sie alle Sicherungen wieder ein und schalten Sie die Netzstromversorgung ein.

(Großbritannien:) Bei Festverdrahtung darf die Schutzsicherung für das Gerät den Nennstrom von 5 A nicht überschreiten.

Nur Australien:

Diese Modelle sind permanent an die Stromversorgung angeschlossen und ihr Betrieb wird über einen separaten Schalter gesteuert. Sie sollten durch einen zugelassenen aufputzmontierten 10-A-Schalter mit einem Mindestabstand von 3 mm zwischen Kontakten direktverdrahtet sein.



Abb.2b:

Abnehmen der Frontplatte

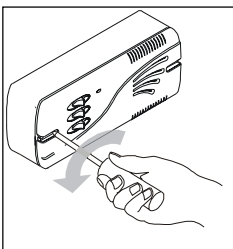

Abb.2c:

Abnehmen des Montagerahmens

Benutzung des Reglers

Betrieb des Reglers

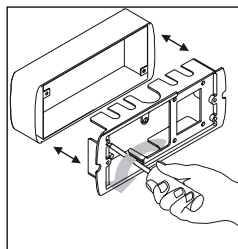
Der Regler besitzt folgende Funktionen (siehe Diagramme F1 - F4):

- | | |
|---------------------------------|----------------------------------|
| 1 Ein/Aus-Schalter | 8 Montagerahmen |
| 2 Zuluft/Abluft-Schalter | 9 Wandkasten |
| 3 Hohe/Niedrige Geschwindigkeit | 10 Kunststoff-einfassung |
| 4 Betriebsleuchte | 11 Klemmenbrett des Reglers |
| 5 Lüftungsschlitze | 12 Klemmenbrett des Ventilators |
| 6 Schraubenabdeckung | 13 Zweipoliger Netztrennschalter |
| 7 Frontplatte | 14 Sicherungen |

Instandhaltung des Reglers

Reinigung

- 1 **Der Regler ist vor der Reinigung allpolig vom Netz zu trennen.**
- 2 Die Abdeckung sorgfältig mit einem feuchten Tuch abwischen.
- 3 Gründlich abtrocknen.
- 4 Stellen Sie sicher, daß die Lüftungsschlitze nie verdeckt oder verstopft werden.



- ◆ **Der Regler darf auf keinen Fall in Wasser oder andere Flüssigkeiten eingetaucht werden.**
- ◆ **Den Regler niemals mit Lösungsmitteln reinigen.**
- ◆ **Abgesehen von der Reinigung ist keine weitere Wartung erforderlich.**

تركيب جهاز التحكم

عمل التوصيلات الكهربائية لجهاز التحكم

- ١- قد يتركب مفتاح العزل بحسب تعليمات مصنع المفتاح.
- ٢- وصل جهاز التحكم بالمفتاح العازل وبالمروحة كما هو موضح في الرسم البياني المعنى. (راجع الجدول ١).
- ٣- أعد تركيب هيكل التثبيت بالصندوق الجداري المعنى.
- ٤- أعد تركيب الواجهة بهيكل التثبيت .
- ٥- أعد تركيب الإغصية اللولبية.

التوصيل بمصدر التيار الكهربى

- ١- تأكد من أن مصدر التيار الكهربى معزول وأن المصهرات قم تم إزالتها.
 - ٢- اممر الكابيل من المفتاح العازل الى نقطة التوصيل بمصدر التيار الكهربى.
 - ٣- قد يعمل كل التوصيلات داخل المفتاح العازل وفقا لتعليمات مصنع المفتاح.
 - ٤- قد يعمل التوصيلة عند نقطة مصدر التيار الكهربى مع اتباع كافة اللوائح والأظمة المطبقة محليا.
 - ٥- قد يعمل فحص نهائي للتأكد من أن كافة نقط التوصيل الأرضى موصلة وأن كافة الأغطية قد تم إعادة وضعها بكيفية سليمة على المروحة وجهاز التحكم والمفتاح العازل.
 - ٦- أعد تركيب كافة المصهرات ووصل مصدر التيار الكهربى.
- بالنسبة لدوائر التوصيلات الثابتة يجب الا تزيد سعة المصهر الواقى للجهاز عن ٥ أمبير.

لاسترجاع فقط :

فقد الموديلات موصلة بصفة دائمة بمصدر التيار الكهربى ويتم التحكم فى تشغيلها عن طريق مفتاح عن بعد. ويجب توصيلها بصورة مبانسة بمصدر التيار الكهربى من خلال مفتاح سطح مثبت على الجدار سعته 1٠ أمبير بمسافة خلوص لا تقل عن ٣ سم بين نقط التلامس .

إزالة الغطاء وهيكل التثبيت

- ١- اخلع الواجهة من هيكل التثبيت عن طريق إزالة الأغطية اللولبية والمسامير المولدين. (راجع الشكلين 2a و 2b).
- ٢- اخلع هيكل التثبيت من الصندوق الجداري عن طريق إزالة المسامير المولدين. (راجع الشكل 2c).
- ٣- ارفع الصندوق الجداري بعيدا عن الطوق البلاستيك المحيط. تأكد من أن السعة الكهربائية الموصحة بداخل صندوق التحكم متطابقة مع مصدر التيار الكهربى.
- ٤- افصل السلك الأرضى من الصندوق الجداري.
- ٥- قد يعمل نقوب لنحصول الكابلات فى الصناديق المعدنية والبلاستيكية عن طريق إزالة القواطع الملائمة. (راجع الشكل 1).

تركيب الصندوق الجداري

يجب ارتداء واقيات للعينين أثناء كافة عمليات النقب والقرص بالآرسيه .



تأكد من عدم وجود أي أنابيب أو كابلات مدفونة فى الجدار وتأكد من عدم وجود عوائق على السطح الخارجى مثل خدمات الكهرباء والغاز والماء.



فى حالة التركيب على السطح

- ١- ادخل جلب حشو ملائمة للكابلات بداخل القواطع.
- ٢- ادخل الكبلين من خلال جلب حشو الكابلات.
- ٣- ثبت الصندوق الجداري والطوق البلاستيك على الجدار باستعمال نقوب التثبيت المزودة.
- ٤- أعد توصيل سلك الأرضى فى الصندوق الجداري

فى حالة التركيب داخل تجويف

- ١- قد يعمل نقب فى الجدار ليكون كبيرا بالنظر الكافى لإستقبال الصندوق الجداري. استبعد الطوق البلاستيك.
- ٢- ادخل جلب حشو ملائمة للكابلات بداخل القواطع. قد يتعدية الكبلين خلال هذه الحلب.
- ٣- ثبت الصندوق الجداري على الجدار. تأكد من أن فلاش هيكل التثبيت يتحاذي تماما مع السطح النهائي للجدار . (راجع الرسم الإيضاحي F6).
- ٥- أعد توصيل السلك الأرضى بالصندوق الجداري.

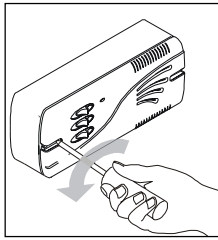

شكل 2b: إزالة الواجهة

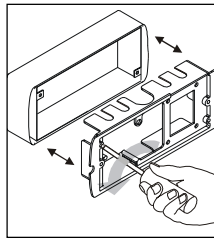

شكل 2c: إزالة هيكل التثبيت

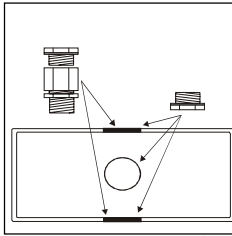

الشكل 2a: إزالة الإغصية اللولبية الشكل ١: أوضاع جلب حشو الكابلات

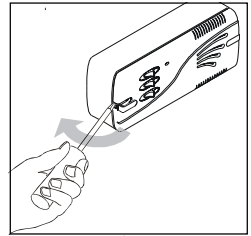

العناية بجهاز التحكم

التنظيف

- ١- قبل التنظيف إزل جهاز التحكم تماما من مصدر التيار الكهربى.
- ٢- امسح الغطاء بعناية باستعمال قطعة قماش مناداة بالماء.
- ٣- جفف جيدا .
- ٤- تأكد من أن شقوق التهوية الطولية خالية من أي عوائق فى كافة الأوقات .

- * لا نغمر جهاز التحكم فى الماء أو فى أي سائل أخرى.
- * لا تستعمل المذيبات لتنظيف جهاز التحكم.
- * لا يحتمل جهاز التحكم الى أي صيانة أخرى بخلاف التنظيف



إستعمال جهاز التحكم

تشغيل جهاز التحكم

يتميز جهاز التحكم بالخصائص التالية. (راجع الرسومات البيانية F١ الى F4).

1	مفتاح وصل/فصل	8	هيكل التثبيت
2	دخول/استخلاص هواء	9	الصندوق الجداري
3	مروحة بسرعة عالية/منخفضة	10	الطوق البلاستيك
4	صوت بيان	11	نقوت اطراف توصيل جهاز التحكم
5	سقوق طولونه للتهوية	12	نقوت اطراف توصيل المروحة
6	غطاء لولبى	12	مفتاح عزل بغطس
7	الواجهة	14	مصهرات

F Instructions d'installation et d'utilisation du Contrôleur de ventilateur FR22/30

Ces instructions concernent uniquement l'installation et l'utilisation du contrôleur de ventilateur FR22/30. Pour les instructions sur l'installation et l'utilisation du ventilateur, référez-vous aux documents

Informations Générales

Description

Cet appareil est conçu pour contrôler le fonctionnement des ventilateurs Xpelair des gammes GX9, GX12, WX9, WX12, RX9 et RX12 (montage mural et sur fenêtres). Le contrôleur peut être soit monté en saillie, soit encastré dans sa propre boîte. Vous ne devez pas relier plus d'un ventilateur à chaque contrôleur.

Installation du contrôleur

Ces instructions d'installation concernent l'installation du contrôleur lorsqu'il est utilisé avec des ventilateurs fournis par Xpelair.



Le contrôleur doit être relié à un câblage fixe. Assurez-vous que l'alimentation secteur correspond aux caractéristiques indiquées sur le boîtier du contrôleur. Cet appareil doit être mis à la terre.

Toutes les installations doivent être supervisées par un électricien qualifié. L'installation et le câblage doivent être conformes aux règlements actuels IEE (R-U), ou aux règlements locaux appropriés (autres pays).

Si vous avez des questions avant, pendant et après l'installation du contrôleur, n'hésitez pas à contacter le numéro britannique d'urgence de Xpelair (numéro sur la dernière page). Pour les clients hors du Royaume-Uni, contactez votre distributeur Xpelair local.

Ce dont l'installateur a besoin

- ◆ Un interrupteur bipolaire de coupure avec intervalle de coupure minimal de 3 mm (Montage mural ou au plafond).
- ◆ Un câble à 5 conducteurs de caractéristiques adéquates pour relier le contrôleur au ventilateur. Si le ventilateur est monté sur une fenêtre, utilisez un câble souple. (Disponible chez Xpelair).
- ◆ Un câble à 3 conducteurs de caractéristiques adéquates pour relier le contrôleur à l'alimentation secteur.



Si vous utilisez un câble flexible, des presse-étoupe adéquats équipés de colliers de serrage doivent être montés sur les pastilles préformées de la boîte du contrôleur. (Voir Fig. 1).

Emplacement du contrôleur

- ◆ Pas où les températures ambiantes peuvent dépasser 50°C.
- ◆ S'il est installé dans une cuisine, le contrôleur ne doit pas être monté directement au dessus d'une hotte de cuisinière ou d'un grill à hauteur d'oeil.
- ◆ S'il est destiné à être utilisé dans des atmosphères chimiques pouvant être corrosives, demandez conseil à notre Service Technique. (En dehors du Royaume-Uni, contactez votre distributeur Xpelair local).
- ◆ S'il est installé dans une salle de douche ou une salle de bain, le contrôleur et le commutateur d'isolation doivent être placés de manière qu'ils ne puissent être touchés par les personnes utilisant le bain ou la douche.

Utilisation du ventilat

Identification du type de ventilateur

Pour les besoins de ces instructions, les versions actuelles et précédentes des ventilateurs sont identifiées en Type A & Type B, comme suit:



Type A1

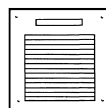

Type A2

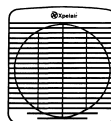

Type B1

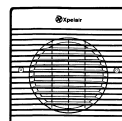

Type B2

Préparation du ventilateur



Dans le cas de câblage à une installation existante, isolez l'alimentation secteur et retirez les fusibles concernés avant toute procédure électrique

Dans le cas de câblage à des ventilateurs de Type A

Il y a un cavalier entre les bornes 2 et 3 dans la prise du ventilateur, et ce cavalier doit être retiré avant de relier le contrôleur. Si vous ne le retirez pas, le contrôleur sera définitivement endommagé.

Dans le cas de câblage à des ventilateurs de Type B

Il n'y a pas de cavalier à retirer.

Si le ventilateur est déjà installé

- 1 Assurez-vous que l'alimentation secteur est coupée.
- 2 Débranchez les connexions du secteur de la prise à bornes du ventilateur ou du bornier.
- 3 Retirez les fils existants et mettez en sécurité.

Si le ventilateur n'est pas encore installé

- 1 Vérifiez que les caractéristiques électriques du ventilateur correspondent à l'alimentation électrique.

Câblage des connexions électriques du ventilateur

- 1 Faites passer le câble à 5 conducteurs du ventilateur au contrôleur
- 2 Reliez une extrémité du câble aux connexions du ventilateur comme indiqué ci-après :

TYPE	SCHEMA
Type A1	F1
Type A2	F2
Type B	F3
Tableau 1.	

- 3 Laissez l'autre extrémité prête à être reliée au contrôleur

Montage du contrôle

Retrait du couvercle et du cadre de montage

- 1 Enlever l'avant du cadre de montage en retirant les couvercles de vis et les deux vis. (Voir la Fig. 2a&b).
- 2 Enlever le cadre de montage du boîtier mural en retirant les deux vis. (Voir la Fig. 2c).
- 3 Retirez le boîtier de la bordure en plastique.
- 4 Vérifiez que la puissance électrique indiquée à l'intérieur du contrôleur correspond à celle de l'alimentation principale.
- 5 Débranchez du boîtier mural le fil de mise à la terre.
- 6 Faites des trous d'entrée pour le câble dans les boîtiers en plastique et métalliques en retirant les pastilles préformées appropriées. (Voir la Fig. 1).

Montage du boîtier mural



Des lunettes de protection doivent être portées pendant tout perçage ou burinage. Vérifiez qu'il n'y a aucune tuyauterie ou câble enfoui dans le mur ou d'obstructions à l'extérieur, par ex. électricité, gaz, eau.



Pour le montage en saillie

- 1 Insérer des manchons appropriés dans les pastilles préformées
- 2 Faites passer les deux câbles dans les manchons
- 3 Fixez le boîtier mural et la bordure en plastique au mur, à l'aide des trous d'assemblage prévus
- 4 **Reliez à nouveau le fil de terre au boîtier mural**

Pour le montage encastré

- 1 Faites un trou dans le mur suffisamment grand pour loger le boîtier mural. Jetez la bordure en plastique
- 2 Insérez des manchons appropriés dans les pastilles préformées
- 3 Faites passer les deux câbles dans ces manchons
- 4 Fixez le boîtier au mur. Assurez-vous que la bride du cadre de montage affleure la surface finie du mur. (Voir le schéma F6).
- 5 **Rebrancher le fil de terre sur le boîtier encastré.**

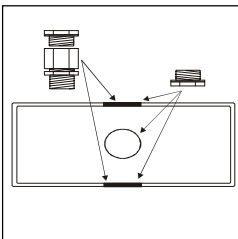

Fig. 1 :
Positions des presse-étoupe

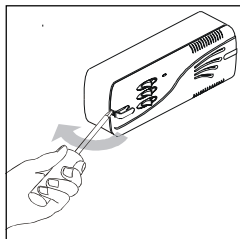

Fig. 2a :
Retrait des couvercles de vis

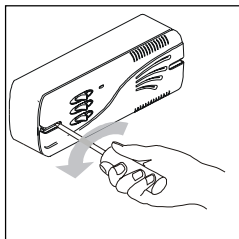

Fig. 2b :
Retrait de la face

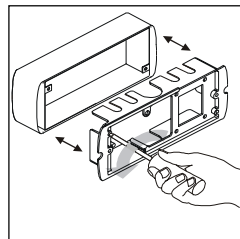

Fig. 2c :
Retrait du cadre de montage

Câblage des connexions électriques du contrôleur

- 1 Montez le commutateur d'isolation conformément aux instructions des fabricants.
- 2 Câblez le contrôleur au commutateur d'isolation et au ventilateur comme illustré sur le schéma approprié. (Voir le Tableau 1).
- 3 Remontez le cadre de montage dans le boîtier mural
- 4 Remontez la face sur le cadre de montage
- 5 Remontez les couvre-vis

Connectez au secteur

- 1 **Assurez-vous que l'alimentation secteur est coupée et que les fusibles sont retirés**
- 2 Faites passer le câble entre le commutateur d'isolation et le point de connexion à l'alimentation secteur
- 3 Faites toutes les connexions dans le commutateur d'isolation conformément aux instructions des fabricants.
- 4 En respectant tous les règlements locaux, branchez à l'alimentation secteur.
- 5 Faites une dernière vérification pour assurer que tous les points de mise à la terre sont connectés et que tous les couvercles ont été correctement remis sur le ventilateur, le contrôleur et le commutateur d'isolation.
- 6 Remettez tous les fusibles, et mettez sous tension secteur.

Pour des circuits avec raccordement fixe, le fusible de protection de l'appareil ne doit pas dépasser 5 A.

Pour l'Australie uniquement :

Ces modèles sont reliés de manière permanente à l'alimentation et le fonctionnement est commandé par un interrupteur à distance. Ces modèles doivent être câblés directement au secteur à l'aide d'un commutateur mural de 10 A approuvé, avec un écartement des contacts d'au moins 3 mm

Utilisation de votre contrôleur

Fonctionnement du contrôleur

Le contrôleur comporte les caractéristiques suivantes : (Voir les schémas F1-F4).

- | | |
|--------------------------------------|--------------------------------------|
| 1 Commutateur Marche/Arrêt | 8 Cadre de montage |
| 2 Commutateur aspiration/ extraction | 9 Boîtier mural |
| 3 Vitesse rapide/lente | 10 Bordure plastique |
| 4 Voyant lumineux | 11 Bornier du contrôleur |
| 5 Fentes de ventilation | 12 Bornier du ventilateur |
| 6 Couvercle de vis | 13 Interrupteur bipolaire de coupure |
| 7 Face | 14 Fusibles |

Entretien du contrôleur

Nettoyage

- 1 **Avant de nettoyer, isolez complètement le contrôleur de l'alimentation électrique**
- 2 Essuyez le couvercle soigneusement avec un chiffon humide
- 3 Séchez complètement
- 4 Assurez-vous toujours que les fentes de ventilation ne sont pas bouchées.

- ♦ **N'immergez jamais le contrôleur dans de l'eau ou un autre liquide**
- ♦ **N'utilisez jamais de solvants forts pour nettoyer le contrôleur**
- ♦ **A part le nettoyage, aucun autre entretien n'est nécessaire.**



I Istruzioni per l'installazione ed il funzionamento del Regolatore FR22/30 per ventilatori

Queste istruzioni sono soltanto per l'installazione ed il funzionamento del Regolatore FR22/30. Per le istruzioni di installazione e funzionamento del ventilatore consultare la documentazione fornita con il relativo ventilatore.

Informazioni Generali

Descrizione

Questo dispositivo è stato progettato per regolare il funzionamento dei ventilatori Xpelair della gamma GX9, GX12, WX9, WX12, RX9 e RX12 (montati a parete e su finestra). Il regolatore può essere montato in superficie oppure a incasso nella propria cassetta di metallo zincato. Si deve cablare un solo ventilatore a ciascun regolatore.

Installazione del regolatore

Queste istruzioni sono intese per l'installazione del regolatore quando viene usato con ventilatori forniti da Xpelair.



Il regolatore deve essere installato con cablaggio fisso. Controllare che l'alimentazione di rete corrisponda ai dati riportati sull'alloggiamento del regolatore. Questo dispositivo deve essere collegato a massa.

Tutte le installazioni devono essere eseguite sotto la supervisione di un elettricista qualificato. L'installazione e i cablaggi devono essere conformi alle norme IEE (Regno Unito) o alle relative norme locali (per altri Paesi).

Se si desiderano ulteriori informazioni prima, durante e dopo l'installazione del regolatore, rivolgersi al numero di assistenza Xpelair nel Regno Unito (riportato all'ultima pagina). Clienti fuori del Regno Unito: rivolgersi al distributore locale Xpelair.

Che cosa occorre all'installatore

- Un isolatore bipolare con una distanza minima tra i contatti di 3 mm (montaggio a parete o a soffitto).
- Cavo a 5 conduttori per collegare il regolatore al ventilatore. Se il ventilatore è montato su una finestra usare un cavo flessibile (disponibile presso Xpelair).
- Cavo a 3 conduttori per collegare il regolatore all'alimentazione di rete.



Se si usa un cavo flessibile, si devono montare opportuni pressatreccia, che incorporano morsetti serrafilo, ai fori incompleti nella cassetta del regolatore (vedere fig. 1).

Posizionamento del regolatore

- Non posizionare il regolatore dove la temperatura ambiente potrebbe superare 50°C.
- Se viene installato in una cucina, non si deve montare il regolatore sopra una cappa di aspirazione o un grill all'altezza del viso.
- Se si prevede l'uso in atmosfere corrosive da sostanze chimiche, consultare il distributore locale Xpelair.
- Se vengono installati in una stanza da bagno o doccia, il regolatore e l'isolatore devono essere posizionati in modo che non possano essere toccati da chi usa il bagno o la doccia.

Operazioni con i ventilatori

Identificazione del tipo di ventilatore

Ai fini di queste istruzioni, le versioni correnti e precedenti dei ventilatori sono identificate come Tipo A e Tipo B, come segue:



Tipo A1

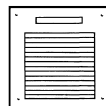

Tipo A2

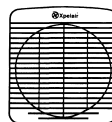

Tipo B1

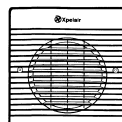

Tipo B2

Preparazione



Se si deve effettuare il collegamento ad un'installazione già esistente, isolare l'alimentazione di rete e togliere i relativi fusibili prima di qualunque procedura elettrica.

Cablaggio a ventilatori Tipo A

Nella presa del ventilatore, tra i morsetti 2 e 3 è montato un filo fusibile che deve essere tolto prima di collegare il regolatore, altrimenti il regolatore sarà permanentemente danneggiato.

Cablaggio a ventilatori Tipo B

Non è presente filo fusibile da togliere.

Se il ventilatore è già installato:

- 1 Assicurarsi che l'alimentazione elettrica sia isolata.
- 2 Scollegare le connessioni di rete dalla presa terminale del ventilatore o dal blocco terminale.
- 3 Togliere il cablaggio esistente e renderlo sicuro.

Se il ventilatore non è ancora installato:

- 1 Controllare che l'alimentazione elettrica nominale del ventilatore corrisponda all'alimentazione di rete.

Cablaggio delle connessioni elettriche del ventilatore

- 1 Intradare il cavo a 5 conduttori dal ventilatore alla posizione del regolatore.
- 2 Cablare un'estremità del cavo nelle connessioni del ventilatore come indicato di seguito:

TIPO DI VENTILATORE	DIAGRAMMA
Tipo A1	F1
Tipo A2	F2
Tipo B	F3

Tabella 1.

- 3 Lasciare l'altra estremità pronta per essere collegata al regolatore.

Montaggio del regolatore

Togliere il coperchio e il telaio di montaggio

- 1 Smontare la parte anteriore dal telaio di montaggio togliendo le coperture delle viti e due viti (vedere figg. 2a e 2b).
- 2 Staccare il telaio dalla cassetta a parete togliendo le due viti (vedere fig. 2c).
- 3 Allontanare la cassetta sollevandola dalla cornice di plastica.
- 4 Controllare che i dati elettrici nominali riportati all'interno del regolatore corrispondano all'alimentazione elettrica.
- 5 Scollegare il filo di massa dalla cassetta a parete.
- 6 Praticare fori di ingresso dei cavi nella cassetta di plastica e in quella di metallo aprendo i fori incompleti (vedere fig. 1).

Montaggio della cassetta a parete



Durante le operazioni di trapanatura e scalpellatura si devono indossare protezioni per gli occhi.



Controllare che non vi siano tubi o cavi nascosti nel muro o ostruzioni all'esterno, per es. condotte per elettricità, gas, acqua.

Montaggio in superficie

- 1 Inserire pressatreccia adatti nei fori incompleti.
- 2 Far passare entrambi i cavi nei pressatreccia.
- 3 Fissare al muro la cassetta e la cornice di plastica utilizzando i fori di montaggio forniti.
- 4 Ricollegare il filo di massa alla cassetta a parete.

Montaggio a incasso

- 1 Praticare nella parete un foro abbastanza grande per alloggiare la cassetta. Gettare la cornice di plastica.
- 2 Inserire pressatreccia adatti nei fori incompleti.
- 3 Far passare entrambi i cavi nei pressatreccia.
- 4 Fissare la cassetta alla parete. Assicurarsi che la flangia del telaio di montaggio sia a filo con la superficie della parete (vedere il diagramma F6).
- 5 Ricollegare il filo di massa alla cassetta a parete.

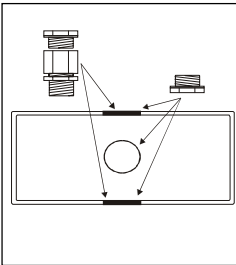

Fig. 1 :

Posizioni dei pressatreccia del cavo

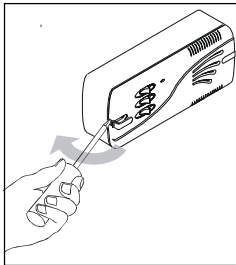

Fig. 2a :

Rimozione dei coperchi delle viti

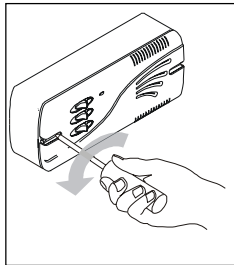

Fig. 2b:

Rimozione del pannello

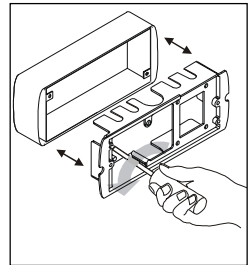

Fig. 2c:

Rimozione del telaio di montaggio

Cablaggio delle connessioni elettriche del regolatore

- 1 Montare l'isolatore seguendo le istruzioni del fabbricante.
- 2 Cablare il regolatore all'isolatore ed al ventilatore, come indicato nel relativo diagramma (vedere la Tabella 1).
- 3 Rimontare il telaio di montaggio alla cassetta metallica a parete.
- 4 Rimontare il pannello al telaio di montaggio.
- 5 Rimettere i coperchi alle viti.

Collegamento dell'alimentazione elettrica

- 1 Assicurarsi che l'alimentazione elettrica sia isolata e che i fusibili siano stati tolti.
- 2 Far passare il cavo dall'isolatore al punto di connessione con l'alimentazione elettrica.
- 3 Eseguire tutte le connessioni nell'isolatore conformemente alle istruzioni del fabbricante.
- 4 Eseguire le connessioni al punto dell'alimentazione elettrica seguendo tutte le norme vigenti localmente.
- 5 Eseguire una verifica finale per assicurarsi che tutti i punti di massa siano collegati e che tutte le coperture siano state rimesse a posto nel modo giusto sul ventilatore, regolatore ed isolatore.
- 6 Rimettere tutti i fusibili ed inserire l'alimentazione elettrica.

Per i circuiti a cablaggio fisso, il fusibile di protezione dell'apparecchio non deve essere superiore a 5 amp.

Solo per l'Australia:

Questi modelli sono collegati in permanenza all'alimentazione e il funzionamento è controllato da un interruttore remoto. I modelli devono essere cablati direttamente all'alimentazione tramite un interruttore di 10 amp approvato, montato in superficie sulla parete con almeno 3 mm di spazio tra i contatti.

Impiego del regolatore

Funzionamento del regolatore

Il regolatore ha le seguenti caratteristiche. (vedere i diagrammi F1-F4).

- | | |
|--|--------------------------------|
| 1 Interruttore On/Off | 8 Telaio di montaggio |
| 2 Interruttore aspirazione/ estrazione | 9 Cassetta a parete |
| 3 Velocità alta/bassa | 10 Cornice di plastica |
| 4 Spia luminosa | 11 Blocco morsetti regolatore |
| 5 Fessure di ventilazione | 12 Blocco morsetti ventilatore |
| 6 Copri vite | 13 Isolatore bipolare |
| 7 Pannello | 14 Fusibili |

Manutenzione del regolatore

Pulizia

- 1 Prima di procedere alla pulizia isolare completamente il regolatore dall'alimentazione elettrica.
- 2 Pulire delicatamente il coperchio con un panno umido.
- 3 Asciugare bene.
- 4 Assicurarsi che le fessure di ventilazione non siano mai ostruite.



- ◆ **Non immergere mai il regolatore in acqua o altri liquidi.**
- ◆ **Non usare mai solventi per pulire il regolatore.**
- ◆ **Tranne la pulizia, non è necessaria altra manutenzione.**



Οδηγίες Εγκατάστασης και Λειτουργίας του Ρυθμιστή Εξαεριστήρα FR22/30

Οι οδηγίες αυτές είναι μόνο για την εγκατάσταση και τη λειτουργία του Ρυθμιστή Εξαεριστήρα FR22/30. Για Οδηγίες Εγκατάστασης και Λειτουργίας Εξαεριστήρα συμβουλευθείτε τις οδηγίες που συνοδεύουν τον κάθε εξαεριστήρα.

Γενικές πληροφορίες

Περιγραφή

Η συσκευή προορίζεται για τη ρύθμιση της λειτουργίας των εξαεριστήρων Xrelair των σειρών GX9, GX12, WX9, WX12, RX9 και RX12 (που τοποθετούνται σε τοίχους και παράθυρα). Ο ρυθμιστής μπορεί να τοποθετείται σε επιφάνεια ή σε εσοχή μέσα στο δικό του κιβώτιο. Μπορείτε να καλωδιώσετε μόνο ένα εξαεριστήρα σε κάθε ρυθμιστή.

Εγκατάσταση του ρυθμιστή

Οι οδηγίες αυτές ισχύουν για την εγκατάσταση του ρυθμιστή όταν χρησιμοποιείται σε συνδυασμό με εξαεριστήρες που προμηθεύονται από την Xrelair.



Η εγκατάσταση του ρυθμιστή πρέπει να γίνεται σε σταθερή καλωδίωση. Βεβαιωθείτε ότι η διαβάθμιση της κεντρικής ηλεκτρικής παροχής είναι σύμφωνη με τη διαβάθμιση που αναφέρεται στο περιβλήμα του ρυθμιστή. Η συσκευή αυτή πρέπει να γειώνεται.

Η όλη εγκατάσταση πρέπει να επιβλέπεται από ειδικευμένο ηλεκτρολόγο. Η εγκατάσταση και η καλωδίωση πρέπει να συμμορφώνονται προς τους τρέχοντες κανονισμούς του ΙΕΕ (στο Ηνωμένο Βασίλειο) ή τους σχετικούς εθνικούς κανονισμούς (σε άλλες χώρες).

Αν έχετε οποιοδήποτε ερωτήσιν πριν, κατά και μετά την εγκατάσταση του ρυθμιστή, παρακαλείσθε να μη διατάσετε να επικοινωνήσετε με την τηλεφωνική γραμμή άμεσης σύνδεσης (hotline) της Xrelair στο Ηνωμένο Βασίλειο (βλέπε αριθμό στην πίσω σελίδα). Οι εκτός Ηνωμένου Βασιλείου πελάτες μπορούν να επικοινωνούν με τον τοπικό διανομέα της Xrelair.

Τι θα χρειαστεί για την εγκατάσταση

- Διπολικός διακόπτης απομόνωσης με ελάχιστο κενό επαφής 3 χστ. (για εγκατάσταση τοίχου ή παραθύρου).
- Κατάλληλης διαβάθμισης καλώδιο 5 πυρήνων για τη σύνδεση του ρυθμιστή με τον εξαεριστήρα. Αν πρόκειται για εξαεριστήρα τοίχου, χρησιμοποιήστε εύκαμπτο καλώδιο (που διατίθεται από την Xrelair).
- Κατάλληλης διαβάθμισης καλώδιο 3 πυρήνων για τη σύνδεση του ρυθμιστή με την κεντρική ηλεκτρική παροχή.



Αν χρησιμοποιηθεί εύκαμπτο καλώδιο, στις τρύπες του κιβωτίου του ρυθμιστή πρέπει να τοποθετηθούν κατάλληλοι συνδετικοί δακτύλιοι με ενσωματωμένους καλωδιακούς συνδέσμους (βλέπε Σχ. 1).

Πού τοποθετείται ο ρυθμιστής

- Όχι σε σημεία όπου η περιβαλλοντική θερμοκρασία είναι πιθανόν να υπερβαίνει τους 50°C.
- Αν πρόκειται για εγκατάσταση σε κουζίνα, ο ρυθμιστής δεν πρέπει να τοποθετείται αμέσως πάνω από την επιφάνεια συσκευής κουζίνας ή πάνω από σχάρα επιπέδου ματιών.
- Αν προορίζεται για χρήση σε πιθανώς χημικά διαβρωτικές ατμόσφαιρες, συμβουλευθείτε το Τμήμα Τεχνικών Υπηρεσιών της εταιρείας μας (και εκτός Ηνωμένου Βασιλείου τον τοπικό διανομέα της Xrelair).
- Αν πρόκειται για εγκατάσταση σε ντουζ ή μπάνιο, ο ρυθμιστής και ο διακόπτης απομόνωσης πρέπει να βρίσκονται κάπου που να μη μπορούν να τα φτάσουν οι χρησιμοποιούντες το ντουζ ή το μπάνιο.

Η δουλειά σε σχέση με τον εξαεριστήρα

Αναγνώριση του τύπου του εξαεριστήρα

Για τους σκοπούς των οδηγιών αυτών, οι τρέχουσες και οι προηγούμενες εκδόσεις των εξαεριστήρων αναγνωρίζονται σαν «Τύπος Α» και «Τύπος Β» ως εξής:



Τύπος Α1



Τύπος Α2

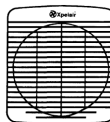

Τύπος Β1

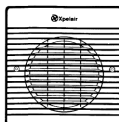

Τύπος Β2

Προετοιμασία του εξαεριστήρα



Αν η καλωδίωση γίνεται σε υπάρχουσα εγκατάσταση, απομονώστε την κεντρική παροχή και αφαιρέστε τις αντίστοιχες ασφάλειες πριν από κάθε ηλεκτρική διαδικασία.

Καλωδίωση σε εξαεριστήρες Τύπου Α
Τοποθετείται ένας σύνδεσμος μεταξύ των ακροδεκτών 2 και 3 στην πρίζα του εξαεριστήρα. Αλλά πρέπει να αφαιρεθεί πριν τη σύνδεση του ρυθμιστή. Αν δεν αφαιρεθεί, ο ρυθμιστής θα υποστεί μόνιμη βλάβη.

Καλωδίωση σε εξαεριστήρες Τύπου Β
Δεν υπάρχει καλωδιακός σύνδεσμος για αφαίρεση. Αν ο εξαεριστήρας είναι ήδη εγκατεστημένος

- 1 Βεβαιωθείτε ότι η ηλεκτρική παροχή είναι απομονωμένη.
- 2 Αφαιρέστε τις συνδέσεις της ηλεκτρικής παροχής από την τερματική πρίζα ή από το τερματικό μπλοκ.
- 3 Αφαιρέστε την υπάρχουσα καλωδίωση και ασφαλίστε την.

Αν ο εξαεριστήρας δεν έχει ακόμα εγκατασταθεί

- 1 Βεβαιωθείτε ότι η ηλεκτρική διαβάθμιση του εξαεριστήρα είναι σύμφωνη με την ηλεκτρική παροχή.

Καλωδίωση των ηλεκτρικών συνδέσεων του εξαεριστήρα

- 1 Περάστε το καλώδιο 5 πυρήνων από τον εξαεριστήρα στη θέση του ρυθμιστή.
- 2 Καλωδιώστε τη μια άκρη του καλωδίου στις συνδέσεις του εξαεριστήρα όπως εκτίθεται πιο κάτω:

ΤΥΠΟΣ ΕΞΑΕΡΙΣΤΗΡΑ	ΔΙΑΓΡΑΜΜΑ
Τύπος Α1	F1
Τύπος Α2	F2
Τύπος Β	F3
Πίνακας 1	

- 3 Αφήστε την άλλη άκρη έτοιμη για σύνδεση στον ρυθμιστή.

Τοποθέτηση του ρυθμιστή

Αφαιρέστε το κάλυμμα και το πλαίσιο εγκατάστασης

- 1 Αποσυνδέστε την πρόσοψη από το πλαίσιο εγκατάστασης αφαιρώντας τα καλύμματα των βιδών και τις δυο βίδες (βλέπε Σχ. 2a & β).
- 2 Αποσυνδέστε το πλαίσιο εγκατάστασης από το κιβώτιο τοίχου αφαιρώντας τις δυο βίδες (βλέπε Σχ. 2γ).
- 3 Σηκώστε το κιβώτιο τοίχου από το πλαστικό πλαίσιο.
- 4 Ελέγξτε αν η ηλεκτρική διαβάθμιση που εκτίθεται μέσα στον ρυθμιστή είναι σύμφωνη με την ηλεκτρική παροχή.
- 5 Αποσυνδέστε το καλώδιο γείωσης από το κιβώτιο τοίχου.
- 6 Ανοίξτε τρύπες εισόδου καλωδίων στο πλαστικό και το μεταλλικό κιβώτιο αφαιρώντας τα κατάλληλα κομμάτια (βλέπε Σχ. 1).

Τοποθέτηση του κιβωτίου τοίχου



Κατά τη διάρκεια όλων των εργασιών τριπανίσματος και σμιλεύματος πρέπει να φοράτε προστασία ματιών.



Βεβαιωθείτε ότι δεν υπάρχουν στον τοίχο καλυμμένοι σωλήνες ή καλώδια ή εμπόδια στο εξωτερικό π.χ. ηλεκτρισμός, γκάζι, νερό.

Αν τοποθετείται στην επιφάνεια

- 1 Εισάγετε κατάλληλους συνδετικούς δακτυλίους στις τρύπες.
- 2 Τροφοδοτήστε και τα δυο καλώδια μέσα από τους συνδετικούς δακτυλίους.
- 3 Τοποθετήστε το κιβώτιο τοίχου και το πλαστικό πλαίσιο στον τοίχο, χρησιμοποιώντας τις υπάρχουσες τρύπες τοποθέτησης.
- 4 Επανασυνδέστε το καλώδιο γείωσης στο κιβώτιο τοίχου.

Αν τοποθετείται σε εσοχή

- 1 Ανοίξτε μια τρύπα στον τοίχο αρκετά μεγάλη για να χωρέσει το κιβώτιο τοίχου. Αφαιρέστε το πλαστικό πλαίσιο.
- 2 Εισάγετε κατάλληλους συνδετικούς δακτυλίους στις τρύπες.
- 3 Τροφοδοτήστε και τα δυο καλώδια μέσα από τους συνδετικούς δακτυλίους.
- 4 Τοποθετήστε το κιβώτιο τοίχου στον τοίχο. Βεβαιωθείτε

- 5 ότι η φλάντζα του αμοξίου εγκατάστασης εφαρμόζει ακριβώς στην τελειωμένη επιφάνεια του τοίχου (βλέπε διάγραμμα F6).
- 5 Επανασυνδέστε το καλώδιο γείωσης στο κιβώτιο τοίχου.

Καλωδίωση του ηλεκτρικών συνδέσεων του ρυθμιστή

- 1 Τοποθετήστε τον διακόπτη απομόνωσης σύμφωνα με τις οδηγίες του κατασκευαστή.
- 2 Καλωδίωση του ρυθμιστή στον διακόπτη απομόνωσης και στον εξεραριστήρα όπως φαίνεται στο κατάλληλο διάγραμμα (βλέπε Πίνακα 1).
- 3 Επανατοποθετήστε το πλαίσιο εγκατάστασης στο μεταλλικό κιβώτιο τοίχου.
- 4 Επανατοποθετήστε την πρόσοψη στο πλαίσιο εγκατάστασης.
- 5 Επανατοποθετήστε τα καλύμματα των βιδών.

Σύνδεση στην ηλεκτρική παροχή

- 1 Βεβαιωθείτε ότι η ηλεκτρική παροχή είναι κλειστή και οι ασφάλειες έχουν αφαιρεθεί.
- 2 Περάστε το καλώδιο από τον διακόπτη απομόνωσης στο σημείο σύνδεσης στην ηλεκτρική παροχή.
- 3 Κάνετε όλες τις συνδέσεις μέσα στον διακόπτη απομόνωσης σύμφωνα με τις οδηγίες του κατασκευαστή.
- 4 Ακολουθώντας όλους τους τοπικούς κανονισμούς κάνετε τη σύνδεση στο σημείο της ηλεκτρικής παροχής.
- 5 Κάνετε έναν τελικό έλεγχο για να βεβαιωθείτε ότι όλα τα σημεία γείωσης είναι συνδεδεμένα και όλα τα καλύμματα έχουν επανατοποθετηθεί σωστά στον εξεραριστήρα, τον ρυθμιστή και τον διακόπτη απομόνωσης.
- 6 Επανατοποθετήστε όλες τις ασφάλειες και ανοίξτε τον διακόπτη της ηλεκτρικής παροχής.

Για κυκλώματα σταθερής καλωδίωσης, η ασφάλεια της συσκευής δεν πρέπει να υπερβαίνει τα 5 αμπερ.

Για την Αυστραλία μόνο:

Τα μοντέλα αυτά είναι μόνιμα συνδεδεμένα στην παροχή και η λειτουργία τους ελέγχεται από απομακρυσμένο διακόπτη. Πρέπει να καλωδιώνονται άμεσα στην παροχή μέσω εγκεκριμένου διακόπτη επιφανείας τοίχου 10 αμπερ, με κενό μεταξύ των επαφών τουλάχιστο 3 χστ.

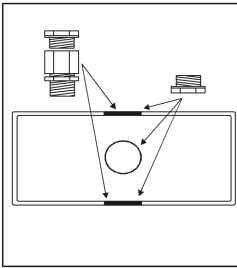

Σχ. 1: Θέσεις συνδετικών δακτυλίων καλωδίου

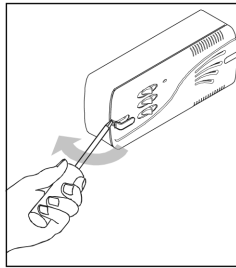

Σχ. 2a: Αφαίρεση καλυμμάτων βιδών

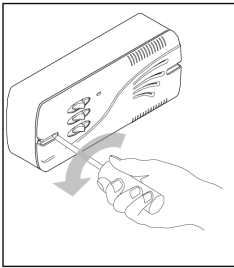

Σχ. 2b: Αφαίρεση της πρόσοψης

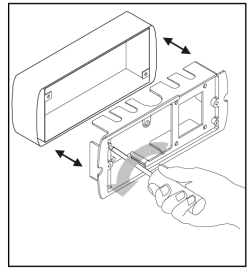

Σχ. 2γ: Αφαίρεση του πλαισίου εγκατάστασης

Η χρήση του ρυθμιστή σας

Η λειτουργία του ρυθμιστή

Ο ρυθμιστής έχει τα πιο κάτω χαρακτηριστικά: (Συμβουλευθείτε τα διαγράμματα F1-F4).

- | | |
|--------------------------------|-----------------------------------|
| 1 Διακόπτης On/Off | 9 Πλαίσιο εγκατάστασης |
| 2 Διακόπτης Εισαγωγής/Εξαγωγής | 8 Κιβώτιο τοίχου |
| 3 Ψηλή/χαμηλή ταχύτητα | 10 Πλαστικό πλαίσιο |
| 4 Φως ενδείκτη | 11 Τερματικό μπλοκ ρυθμιστή |
| 5 Σχισμές εξεραρισμού | 12 Τερματικό μπλοκ εξεραριστήρα |
| 6 Κάλυμμα βίδας | 13 Διπολικός διακόπτης απομόνωσης |
| 7 Πρόσοψη | 14 Ασφάλειες |

Περιποίηση του ρυθμιστή

Καθάρισμα

- 1 Πριν το καθάρισμα απομονώνετε τον ρυθμιστή τελείως από την ηλεκτρική παροχή.
- 2 Σφραγίστε προσεκτικά το κάλυμμα με ένα υγρό πανί.
- 3 Στεγνώστε το καλά.
- 4 Φροντίστε οι σχισμές εξεραρισμού να μην είναι ποτέ βουλωμένες.

- Μην βυθίζετε ποτέ τον ρυθμιστή στο νερό ή σε άλλα υγρά.
- Μην χρησιμοποιείτε ποτέ διαλυτικά για να καθαρίσετε τον ρυθμιστή.
- Εκτός από το καθάρισμα, καμία άλλη συντήρηση δεν χρειάζεται.



Do's

- ◆ Do - Read all the instructions before commencing installation.
- ◆ Do - Install each fan with a double pole isolation switch.
- ◆ Do- Make sure that the mains supply is switched off before attempting to make electrical connections or carry out maintenance or cleaning.

Guarantee

Customers outside UK - see International below.

- ◆ UK: The fan is guaranteed against defects for 3 years from the date of purchase.
- ◆ Xpelair reserve the right to repair or replace at their option.
- ◆ Please keep your purchase receipt.
- ◆ If you have any problems, contact Xpelair's Head Office at the address shown below.

Technical advice and service

Customers outside UK - see International below.

UK: Xpelair have a comprehensive range of services including:

- ◆ Free technical advice help-desk from Engineers on all aspects of ventilation.
- ◆ Free design service, quotations and site surveys.
- ◆ Service and maintenance contracts to suit all requirements.

Please ask for details:

- ◆ By telephone on Techline: **+44 (0)8709 000430**
- ◆ By fax on Techfax: **+44 (0)8709 000530**
- ◆ At the address below.

Head Office, UK Sales Office and Spares

Applied Energy Products Ltd, Morley Way, Peterborough PE2 9JJ England.

Telephone: **+44 (0)1733 456789**

Fax: **+44 (0)1733 310606**

Sales/Spares Hotline: **+44 (0)8709 000420**

Sales/Spares Faxline: **+44 (0)8709 000520**

<http://www.xpelair.co.uk>

International

- ◆ Guarantee: Contact your local distributor or Xpelair direct for details.
- ◆ Technical Advice and Service: Contact your local Xpelair distributor.



applied energy///



Part No. 567 2054 01
(Issue E)