



---

## AUTOMATIC WASHERS

### Use & Care Guide

For questions about features, operation/performance parts, accessories or service, call: **1-800-253-1301**.

or visit our website at...  
[www.whirlpool.com](http://www.whirlpool.com)

---

## LAVADORAS AUTOMÁTICAS

### Manual de Uso y Cuidado

Para consultas respecto a características, operación/desempeño, accesorios o servicio técnico, llame al:

**01-800-8-300-400**

o visite nuestra página de Internet:  
[www.whirlpool.com.mx](http://www.whirlpool.com.mx)

---

Table of Contents/Índice ..... 2

---

---

# TABLE OF CONTENTS

<b>WASHER SAFETY</b> .....	<b>3</b>
<b>PARTS AND FEATURES</b> .....	<b>4</b>
<b>WASHER USE</b> .....	<b>5</b>
Understanding Washer Cycles .....	5
Loading .....	5
Normal Sounds .....	5
Starting Your Washer .....	6
Selecting a Cycle and Time .....	7
Rinse and Spin .....	8
Drain and Spin .....	8
Adding Liquid Chlorine Bleach .....	8
Adding Liquid Fabric Softener .....	8
<b>WASHER CARE</b> .....	<b>8</b>
Cleaning Your Washer .....	8
Water Inlet Hoses .....	8
Vacation, Storage, and Moving Care .....	8
<b>TROUBLESHOOTING</b> .....	<b>9</b>
<b>ASSISTANCE OR SERVICE</b> .....	<b>11</b>
<b>WARRANTY</b> .....	<b>12</b>

---

# ÍNDICE

<b>EN MEXICO LAVADORAS WHIRLPOOL®</b> .....	<b>14</b>
<b>SEGURIDAD DE LA LAVADORA</b> .....	<b>15</b>
<b>PARTES Y CARACTERÍSTICAS</b> .....	<b>16</b>
<b>USO DE LA LAVADORA</b> .....	<b>17</b>
Para comprender los ciclos de lavado .....	17
Cómo cargar la lavadora .....	17
Sonidos normales .....	17
Puesta en marcha de la lavadora .....	18
Cómo seleccionar un ciclo y tiempo .....	19
Enjuagar y exprimir .....	20
Desaguar y exprimir .....	20
Cómo agregar el blanqueador líquido con cloro .....	20
Cómo agregar el suavizante líquido de telas .....	20
<b>CUIDADO DE LA LAVADORA</b> .....	<b>21</b>
Limpieza de su lavadora .....	21
Mangueras de entrada del agua .....	21
Cuidado durante las vacaciones, el almacenamiento y las mudanzas .....	21
<b>SOLUCIÓN DE PROBLEMAS</b> .....	<b>21</b>
<b>EN E.E. U.U. AYUDA O SERVICIO TÉCNICO</b> .....	<b>24</b>
<b>EN E.E. U.U. GARANTÍA</b> .....	<b>25</b>
<b>EN MEXICO FORMATO DE IDENTIFICACIÓN</b> .....	<b>26</b>
<b>EN MEXICO GARANTÍA</b> .....	<b>26</b>

# WASHER SAFETY

## Your safety and the safety of others are very important.

We have provided many important safety messages in this manual and on your appliance. Always read and obey all safety messages.



This is the safety alert symbol.

This symbol alerts you to potential hazards that can kill or hurt you and others.

All safety messages will follow the safety alert symbol and either the word "DANGER" or "WARNING." These words mean:

**! DANGER**

**You can be killed or seriously injured if you don't immediately follow instructions.**

**! WARNING**

**You can be killed or seriously injured if you don't follow instructions.**

All safety messages will tell you what the potential hazard is, tell you how to reduce the chance of injury, and tell you what can happen if the instructions are not followed.

## IMPORTANT SAFETY INSTRUCTIONS

**WARNING:** To reduce the risk of fire, electric shock, or injury to persons when using the washer, follow basic precautions, including the following:

- Read all instructions before using the washer.
- Do not wash articles that have been previously cleaned in, washed in, soaked in, or spotted with gasoline, dry-cleaning solvents, other flammable, or explosive substances as they give off vapors that could ignite or explode.
- Do not add gasoline, dry-cleaning solvents, or other flammable, or explosive substances to the wash water. These substances give off vapors that could ignite or explode.
- Under certain conditions, hydrogen gas may be produced in a hot water system that has not been used for 2 weeks or more. **HYDROGEN GAS IS EXPLOSIVE.** If the hot water system has not been used for such a period, before using the washing machine, turn on all hot water faucets and let the water flow from each for several minutes. This will release any accumulated hydrogen gas. As the gas is flammable, do not smoke or use an open flame during this time.
- Do not allow children to play on or in the washer. Close supervision of children is necessary when the washer is used near children.
- Before the washer is removed from service or discarded, remove the door or lid.
- Do not reach into the washer if the drum, tub or agitator is moving.
- Do not install or store the washer where it will be exposed to the weather.
- Do not tamper with controls.
- Do not repair or replace any part of the washer or attempt any servicing unless specifically recommended in this manual or in published user-repair instructions that you understand and have the skills to carry out.
- See "Electrical Requirements" for grounding instructions.

**SAVE THESE INSTRUCTIONS**

# PARTS AND FEATURES

This manual covers several different models. The washer you have purchased may have some or all of the parts and features listed below.

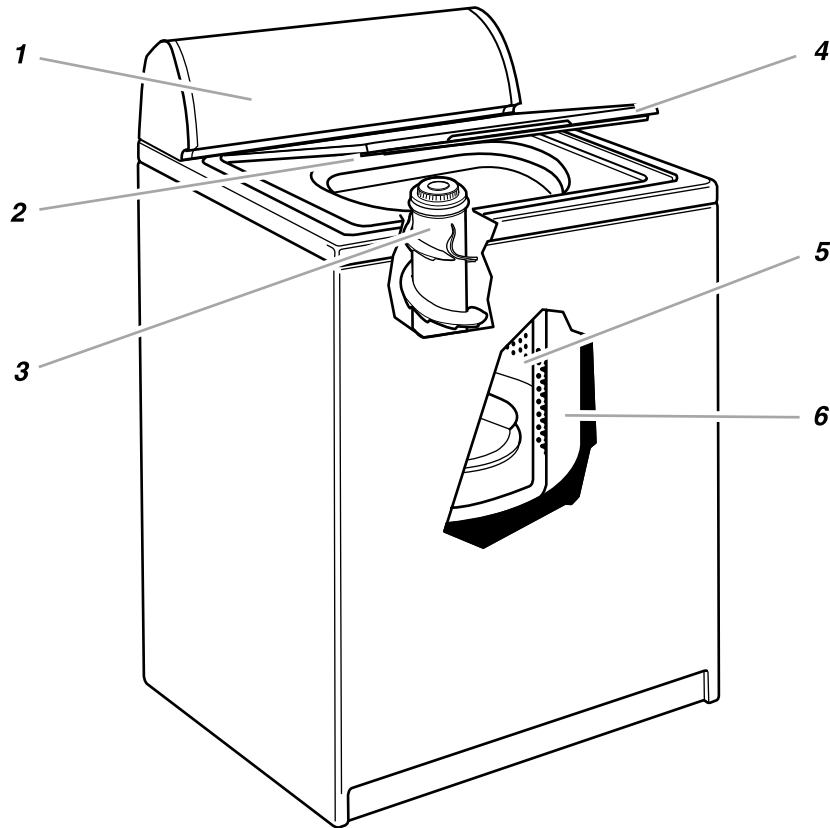

1. Control panel
2. Model and serial number label
3. Agitator
4. Lid
5. Basket
6. Tub

## Other features your washer may have

- SURGILATOR® Agitator
- Clothes Mover Agitator
- Liquid chlorine bleach dispenser
- Temperature selector
- Load size selector

## Control panel

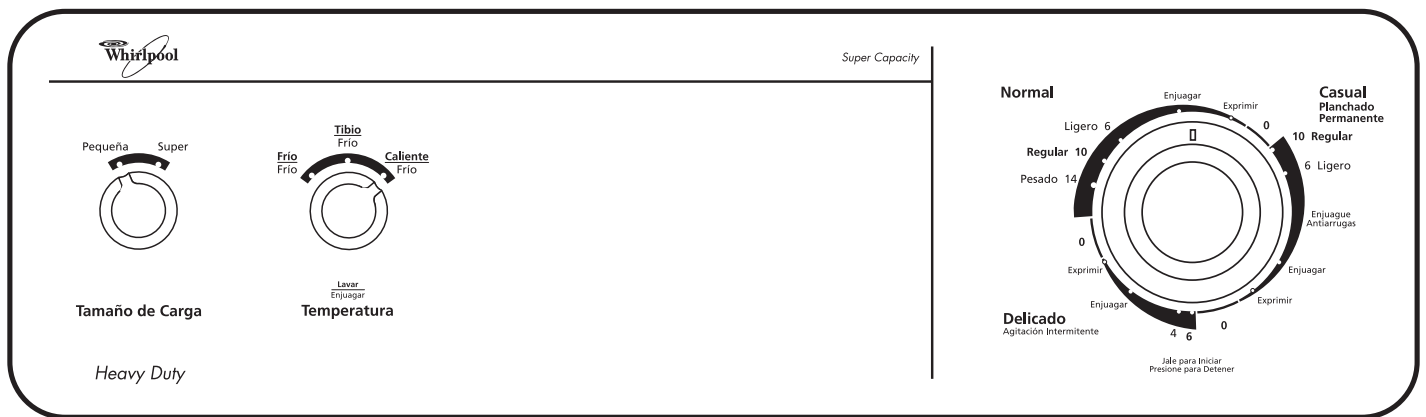

# WASHER USE

## Understanding Washer Cycles





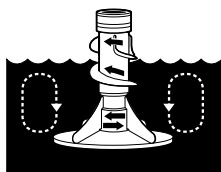



When the Cycle Control knob is set to a number and pulled out, the washer fills (to the selected load size) before agitation and timing start. The washer begins agitating immediately after filling; agitation occurs with the washer lid up or down.

During agitation, the agitator creates a continuous rollover action (on some models) that provides a thorough cleaning of the wash load.

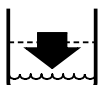

After agitation starts, the Cycle Control knob turns clockwise until it points to a 0 (Apagado/Off) area and the cycle ends.

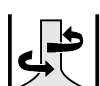
**NOTE:** The washer pauses briefly throughout each cycle. These pauses are normal for washer operation.

WASH	RINSE
 <p>1. Fill</p>	 <p>1. Fill</p>
 <p>2. Wash selected time</p>	 <p>2. Rinse</p>
 <p>3. Drain* No agitation</p>	 <p>3. Drain No agitation</p>
 <p>4. Spin</p>	 <p>4. Spin-Spray rinse</p>
	 <p>5. Spin</p>
<p>* The Casual/Permanent Press cycle partially drains, fills, agitates briefly, and drains.</p>	 <p>6. Off</p>

## Loading

### Loading suggestions

For these suggested full-sized loads, set the Tamaño de Carga (Load Size) selector to the highest load size setting.

#### SUPER CAPACITY WASHERS

##### Heavy Work Clothes

3 pair pants	1 coverall
3 shirts	1 overall
4 pair jeans	

##### Delicates

3 camisoles	2 bras
1 quilted robe	2 nighties
4 slips	1 baby's dress
4 panties	

##### Towels

10 bath towels	14 wash cloths
10 hand towels	1 bath mat

##### Mixed Load

3 double sheets	2 shirts
4 pillowcases	2 blouses
8 T-shirts	8 handkerchiefs
6 pair shorts	

#### EXTRA LARGE CAPACITY WASHERS

##### Heavy Work Clothes

2 pair pants	3 pair jeans
3 shirts	1 coverall

##### Delicates

3 camisoles	2 bras
4 slips	2 nighties
4 panties	

##### Towels

8 bath towels	10 wash cloths
8 hand towels	1 bath mat

##### Mixed Load

2 double sheets	6 pair shorts
or	2 shirts
1 king size sheet	2 blouses
4 pillowcases	6 handkerchiefs
6 T-shirts	

## Normal Sounds

Your new washer may make sounds your old one didn't. Because the sounds might be unfamiliar, you may be concerned about them. These sounds are normal.

### During washing

When you select a small load size setting, your washer has a lower water level. This can cause a clicking sound from the upper part of the agitator.

### During drain

If water is drained quickly from your washer (depending on your installation), you may hear air being pulled through the pump during the end of draining.

### After drain and before spin

When the cycle changes from draining to spinning, you may hear gears engaging.

## Starting Your Washer

### ⚠ WARNING



#### Fire Hazard

Never place items in the washer that are dampened with gasoline or other flammable fluids.

No washer can completely remove oil.

Do not dry anything that has ever had any type of oil on it (including cooking oils).

Doing so can result in death, explosion, or fire.

### ⚠ WARNING



#### Electrical Shock Hazard

Plug into a grounded 3 prong outlet.

Do not remove ground prong.

Do not use an adapter.

Do not use an extension cord.

Failure to follow these instructions can result in death, fire, or electrical shock.

1. Measure detergent and pour it into the washer. If desired, add powdered or liquid color safe bleach.

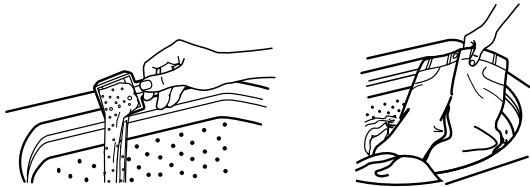

Drop a sorted load of clothes loosely into your washer.

- Load evenly to maintain washer balance. Mix large and small items.
- Items should move easily through the wash water. Overloading can cause poor cleaning.
- To reduce wrinkling of permanent press clothes and some synthetic knits, use a large load size to provide more space (see step 4).

2. (OPTIONAL STEP) Pour measured liquid chlorine bleach into the liquid chlorine bleach dispenser (on some models). Bleach will be diluted automatically during the wash part of the cycle.

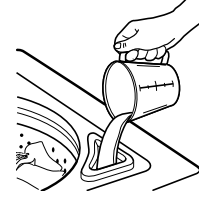

- Never use more than 1 cup (250 mL) for a full load. Use less with a smaller load size.
- Follow the manufacturer's directions for safe use.
- To avoid spilling, use a cup with a pouring spout. Do not let bleach splash, drip, or run down into the washer basket.
- Use only liquid chlorine bleach in this dispenser.

**NOTE:** On models without a bleach dispenser, see "Adding Liquid Chlorine Bleach."

3. Close the washer lid.
4. Turn the Tamaño de Carga (LOAD SIZE) selector (on some models) to the correct setting for your wash load and the type of fabric being washed.

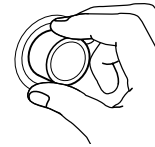

- Choose a load size that allows the load to move freely for best fabric care. See "Loading."
  - You may change the load size selection after the washer has started filling by turning the selector to a different setting.
5. Set the Temperatura (TEMPERATURE) selector (on some models) to the correct setting for the type of fabric and soils being washed. Use the warmest water safe for fabric. Follow garment label instructions.

**NOTE:** On models with temperature selections in the Cycle Control knob, see "Cycle Time and Temperature Options" in the "Selecting a Cycle and Time" section.

Water Temp.	Use For
<b>Caliente (Hot)</b> 111°F (44°C) or above	Whites and pastels Heavy soils
<b>Tibio (Warm)</b> 90°-110°F (32°-43°C)	Bright colors Moderate to light soils
<b>Frío (Cold)</b> 70°-90°F (21°-32°C)	Colors that bleed or fade Light soils

**NOTE:** In wash water temperatures colder than 70°F (21°C), detergents do not dissolve well. Soils can be difficult to remove. Some fabrics can retain wear wrinkles and have increased pilling (the formation of small lint-like balls on the surface of garments).

6. Push in the Cycle Control knob and turn it clockwise to the wash cycle you want. Reduce the wash time when using a small load size setting. See “Selecting a Cycle and Time.”



Pull out the Cycle Control knob to start the washer.

**To stop or restart your washer**

- To stop the washer at any time, push in the Cycle Control knob.
- To restart the washer, close the lid (if open) and pull out the Cycle Control knob.

7. (OPTIONAL STEP) If desired, add measured liquid fabric softener to the final rinse water. See “Adding Liquid Fabric Softener.”

## Selecting a Cycle and Time

This section describes the available wash cycles and will help you make the best cycle selections for your wash loads. Each cycle is designed for different types of fabric and soil levels.

- The washer pauses briefly throughout each cycle. These pauses are normal. Refer to “Normal Sounds” to learn more about the sounds you may hear during a wash cycle.
- Refer to “Understanding Washer Cycles” to learn what happens during a wash cycle.

**NOTE:** This manual covers several different models. The washer you purchased will not have all of the cycles described.

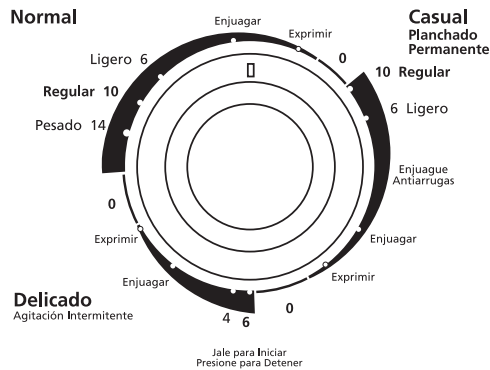

**Casual/Planchado Permanente (Casual/Permanent Press cycle)**

This cycle features a cool-down rinse to minimize wrinkling of permanent press blends and synthetic fabrics. Select 6 to 10 minutes of wash time to clean lightly to moderately soiled loads.

**Lavado Rápido (Quick Wash cycle)**

This cycle features low-speed agitation for gentle soil removal, while providing high spin speeds to shorten drying times. Select this cycle for small loads of lightly soiled items that you need in a hurry.

**Pre-Lavado (Pre-Wash cycle)**

The Pre-Wash cycle features 4 minutes of agitation to help remove heavy soils and stains that need pretreatment. This cycle provides additional washing prior to the desired cycle. Because the Pre-Wash cycle does not rinse, a new wash cycle should be selected after the Pre-Wash cycle ends.

**Normal cycle**

This cycle features high-speed agitation for maximum cleaning, and high-speed spin to shorten drying time. Select up to 14 minutes of wash time, depending on your model, to clean large loads of sturdily constructed fabrics that are heavily soiled. For lightly soiled cottons and linens, use the shortest time setting.

**Delicado (Gentle cycle)**

This cycle features a series of brief agitations and soaks, followed by a short spin. Select up to 6 minutes of wash time to gently clean special-care items that are lightly or moderately soiled.

### Cycle Time and Temperature Options

Some models have the water temperature included in the cycle selections of the Cycle Control knob.

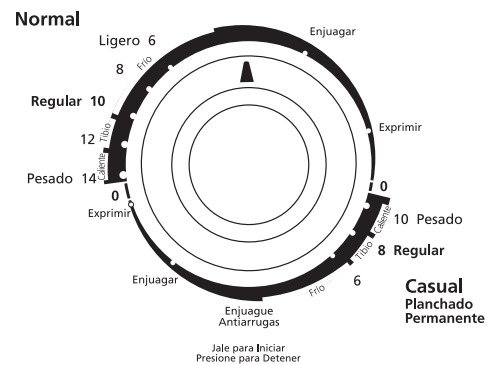

**Selecting different time and temperature combinations:**

To select different wash time and temperature combinations, first select the water temperature (Caliente [Hot], Tibio [Warm], or Frío [Cold]), then turn to the new wash time. For example, for 14 minutes of wash time in the Normal cycle with Cold water:

1. Push in the Cycle Control knob, and turn it clockwise to the Frío (Cold) setting.
2. Pull out the Cycle Control knob and allow washer to fill.
3. When the washer has filled, push in and turn the Cycle Control knob to 14 minutes of wash time.
4. Pull out the Cycle Control knob to start washer.

**Adding bleach to models without a bleach dispenser**

If desired, add measured liquid chlorine bleach after the washer starts agitating. Pour diluted bleach around the agitator, not directly onto the load. Undiluted bleach will damage any fabric it touches. (See “Adding Liquid Chlorine Bleach.”)

**Adding softener to models without a fabric softener dispenser**

If desired, add measured liquid fabric softener to the final rinse water. Always dilute fabric softener with ½ to 1 cup (125 to 250 mL) of warm water. Undiluted fabric softener can stain fabrics. (See “Adding Liquid Fabric Softener.”)

---

## Rinse and Spin

When using extra detergent for heavily soiled clothes, or washing special-care items, you may find an extra rinse and spin is needed.

1. Push in the Cycle Control knob and turn it clockwise to any of the Enjuagar (Rinse) settings.
  2. Pull out the Cycle Control knob. The washer fills to the selected load size, agitates, drains, and spins.
- 

## Drain and Spin

A drain and spin may help shorten drying times for some heavy fabrics or special-care items by removing excess water.

1. Push in the Cycle Control knob and turn it clockwise to any of the Exprimir (Spin) settings.
  2. Pull out the Cycle Control knob. The washer drains, then spins.
- 

## Adding Liquid Chlorine Bleach

Always measure liquid chlorine bleach. Do not guess. Never use more than 1 cup (250 mL) for a full load. Follow manufacturer's directions for safe use. Use a cup with a pouring spout to avoid spilling.

1. Let the washer fill and begin agitating the load.
2. Add bleach to the wash cycle so it can be removed in the rinse cycle. Pour bleach around the agitator, not directly on the load.
  - Follow directions on the care labels. Do not use chlorine bleach on wool, silk, spandex, acetates, or some flame-retardant fabrics.
  - When soaking with chlorine bleach, add detergent to soak water.

**NOTE:** Undiluted bleach will damage any fabric it touches. The damage appears as rips, holes, tears, or color loss and may not show up until several washings later.

---

## Adding Liquid Fabric Softener

Always dilute fabric softener with ½ to 1 cup (125 to 250 mL) warm water. Undiluted fabric softener can stain fabrics.

- Add diluted fabric softener only in the final rinse.
  - Fabric softener should not be mixed with other laundry products. Greasy stains can form. To remove greasy stains, wet the stain and rub with liquid detergent or a bar of soap. Rewash.
  - Too much fabric softener can make some items (diapers and towels) nonabsorbent. If this happens, use less fabric softener, or do not use it every time.
- 

---

# WASHER CARE

---

## Cleaning Your Washer

### Cleaning the exterior

Use a soft, damp cloth or sponge to wipe up any spills such as detergent or bleach. Occasionally wipe the outside of your washer to keep it looking new.

### Cleaning the interior

Clean your washer interior by mixing 1 cup (250 mL) of chlorine bleach and 2 cups (500 mL) of detergent. Pour this into your washer and run it through a complete cycle using hot water. Repeat this process if necessary.

**NOTE:** Remove any hard water deposits using only cleaners labeled as washer safe.

---

## Water Inlet Hoses

Replace inlet hoses after five years of use to reduce the risk of hose failure. Periodically inspect and replace inlet hoses if bulges, kinks, cuts, wear or leaks are found.

When replacing your inlet hoses, mark the date of replacement on the label with a permanent marker.

---

## Vacation, Storage, and Moving Care

Install and store your washer where it will not freeze. Because some water may stay in the hoses, freezing can damage your washer. If storing or moving your washer during freezing weather, winterize it.

### Non-use or vacation care

Operate your washer only when you are at home. If you will be on vacation or not using your washer for an extended period of time, you should:

- Unplug washer or disconnect power.
- Turn off the water supply to the washer. This helps avoid accidental flooding (due to a water pressure surge) while you are away.

### To winterize washer

1. Shut off both water faucets.
2. Disconnect and drain water inlet hoses.
3. Put 1 quart (1 L) of R.V.-type antifreeze in the basket.
4. Run washer on a drain and spin setting (see "Rinse and Spin") for about 30 seconds to mix the antifreeze and water.
5. Unplug washer or disconnect power.

### To use washer again

1. Flush water pipes and hoses.
  2. Reconnect water inlet hoses.
  3. Turn on both water faucets.
  4. Plug in washer or reconnect power.
  5. Run the washer through a complete cycle with 1 cup (250 mL) of detergent to clean out antifreeze.
-



---

# TROUBLESHOOTING

First try the solutions suggested here and possibly avoid the cost of a service call...

---

## Washer won't fill, rinse or agitate

---

- **Check the following:**
  - Is the power cord plugged into a grounded 3 prong outlet?
  - Is the indicator on the Cycle Control knob properly lined up with a cycle? Turn the Cycle Control knob to the right slightly and pull to start.
  - Are the water inlet valve screens clogged?
  - Are both the hot and cold water faucets turned on?
  - Is the water inlet hose kinked?
- **Does the water level seem too low, or does the washer appear to not fill completely?**

The top of the agitator is much higher than the highest water level. This creates a perception that the washer is not filling completely. This is normal.

---

## Washer stops

---

- **Check the following:**
  - Is the power cord plugged into a grounded 3 prong outlet?
  - Is the indicator on the Cycle Control knob properly lined up with a cycle? Turn the Cycle Control knob to the right slightly and pull to start.
  - Are the water inlet valve screens clogged?
  - Are both the hot and cold water faucets turned on?
  - Is the water inlet hose kinked?
- **Is there power at the plug?**

Check your electrical source or call an electrician.
- **Has a fuse blown or is the circuit breaker open?**

If problem continues, call an electrician.
- **Are you using an extension cord?**

Do not use an extension cord.
- **Is the washer in a normal pause in the Casual/Planchado Permanente (Casual/Permanent Press) (or Delicado [Gentle]) cycle?**

The washer pauses for about 2 minutes in the Casual/Planchado Permanente (Casual/Permanent Press) cycle. Allow the cycle to continue.

The Delicado (Gentle) cycle (on some models) features periods of agitation and soak.
- **Is the lid open?**

The lid must be closed during operation.
- **Is the washer overloaded?**

Wash smaller loads.

---

## Washer won't drain or spin

---

- **Is the drain hose clogged, or the end of the drain hose more than 96 in. (2.4 m) above the floor?**

See the Installation Instructions for proper installation of drain hose.
- **Is the lid open?**

The lid must be closed during operation.
- **Is there excessive sudsing?**

Always measure detergent. Follow manufacturer's directions. If you have very soft water, you might need to use less detergent.
- **Is your voltage low?**

Check your electrical source or call an electrician. Do not use an extension cord.

---

## Washer continues to fill or drain, or the cycle seems stuck

---

- **Is the top of drain hose lower than the water level in washer?**

The top of the hose must be higher than the water level in the washer for proper operation. See the Installation Instructions.
- **Does the drain hose fit too tightly in the standpipe, or is it taped to the standpipe?**

The drain hose should be loose yet fit securely. Do not seal the drain hose with tape. The hose needs an air gap. See the Installation Instructions.

---

## Washer makes noise

---

- **Is the load balanced and the washer level?**

The wash load should be balanced and not overloaded.

The washer must be level. The front feet should be properly installed and the nuts tightened. Reset the rear leveling legs (if needed). See the Installation Instructions.
- **Did you completely remove the yellow shipping strap with cotter pins?**

See the Installation Instructions.
- **Are the gears engaging after the drain and before spin, or is the upper part of agitator clicking during wash?**

These are normal washer noises.

---

## Washer leaks

---

- **Check the following:**

Are the fill hoses tight? Are the fill hose washers properly seated? Is the drain hose clamp properly installed? See the Installation Instructions.
- **Is the sink or drain clogged?**

Sink and standpipe must be able to handle 17 gal. (64 L) of water per minute.
- **Is water deflecting off the tub ring or the load?**

Center the tub before starting the washer.

The wash load should be balanced and not overloaded. The fill or spray rinses can deflect off the load.

The washer must be level. The front feet should be properly installed and the nuts tightened. Reset the rear leveling legs (if needed). See the Installation Instructions.
- **Check household plumbing for leaks.**

---

### Washer basket is crooked

---

- **Was the washer basket pulled forward during loading?**  
The wash load should be balanced and not overloaded. Push the basket to the center before starting washer.
- **Is the load balanced and the washer level?**  
The wash load should be balanced and not overloaded.  
The washer must be level. The front feet should be properly installed and the nuts tightened. Reset the rear leveling legs (if needed). See the Installation Instructions.
- **The washer basket moves while washing.**  
This is normal.

---

### Agitator operation

---

- **The top of the agitator is loose, or moves in only one direction.**  
This is normal.

---

### Dispensers clogged or bleach leaking

---

- **Did you follow the manufacturer's directions when adding detergent and fabric softener to the dispensers?**  
Measure detergent and fabric softener. Carefully pour into the dispensers. Wipe up all spills.  
Dilute fabric softener in the fabric softener dispenser.
- **Did you put powdered or color-safe bleach in the liquid chlorine bleach dispenser?**  
Add powdered or liquid color-safe bleach directly to the basket. Do not use the chlorine bleach dispenser for color-safe bleach.

---

### Load too wet

---

- **Did you use the right cycle for the load being washed?**  
Select a cycle with a higher spin speed (if available).
- **Did you use a cold rinse?**  
Cold rinses leave loads wetter than do warm rinses. This is normal.

---

### Residue or lint on load

---

- **Did you sort properly?**  
Sort lint givers (towels, chenille) from lint takers (corduroy, synthetics). Also sort by color.
- **Did you overload the washer?**  
The wash load must be balanced and not overloaded. Lint can be trapped in the load if overloaded. Wash smaller loads.
- **Check the following:**  
Was paper or tissue left in the pockets?  
Did you use enough detergent? Follow manufacturer's directions. Use enough detergent to hold the lint in the water.  
Is your water colder than 70°F (21°C)? Wash water colder than 70°F (21°C) may not completely dissolve the detergent.

---

### Stains on load

---

- **Did you follow the manufacturer's directions when adding detergent and fabric softener?**  
Measure detergent and fabric softener. Use enough detergent to remove soil and hold it in suspension.  
Dilute fabric softener and add to the rinse portion of a cycle only. Do not drip fabric softener on clothes.
- **Is there above average iron (rust) in water?**  
You may need to install an iron filter.
- **Did you properly sort the load?**  
Sort dark clothes from whites and lights.
- **Did you unload the washer promptly?**  
To avoid dye transfer, unload the washer as soon as it stops.

---

### Load is wrinkled

---

- **Did you unload the washer promptly?**  
Unload the washer as soon as it stops.
- **Did you use the right cycle for the load being washed?**  
Use the Casual/Planchado Permanente (Casual/Permanent Press) cycle or another cycle with low spin speeds (if available) to reduce wrinkling.
- **Did you overload the washer?**  
The wash load must be balanced and not overloaded. Loads should move freely during washing.
- **Was the wash water warm enough to relax wrinkles, or are you using warm rinses?**  
If safe for the load, use warm or hot wash water. Use cold rinse water.
- **Are the hot and cold water hoses reversed?**  
Check to be sure the hot and cold water hoses are connected to the right faucets. See the Installation Instructions.

---

### Load is tangled or twisted

---

- **Did you overload the washer?**  
The wash load must be balanced and not overloaded. Loads should move freely during washing.
- **Did you wrap items around the agitator?**  
Drop items loosely into the washer. Do not wrap items around the agitator.

---

### Gray whites, dingy colors

---

- **Did you properly sort the load?**  
Dye transfer can occur when mixing whites and colors in a load. Sort dark clothes from whites and lights.
- **Was the wash temperature too low?**  
Use hot or warm washes if safe for the load. Hot water should be at least 111°F (44°C) to clean heavy soils.
- **Did you use enough detergent, or do you have hard water?**  
Use more detergent for washing heavy soils in cold or hard water.
- **Are the hot and cold water hoses reversed?**  
Check to be sure the hot and cold water hoses are connected to the right faucets. See the Installation Instructions.

---

## Garment damage

---

### ■ Check the following:

Were sharp items removed from pockets before washing?  
Empty pockets, zip zippers, snap or hook fasteners before washing.

Were strings and sashes tied to prevent tangling?

Were items damaged before washing? Mend rips and broken threads in seams before washing.

### ■ Did you overload the washer?

The wash load must be balanced and not overloaded. Loads should move freely during washing.

### ■ Did you properly add chlorine bleach?

Do not pour chlorine bleach directly on load. Wipe up bleach spills. Undiluted bleach will damage fabrics.

### ■ Did you follow the manufacturer's care label instructions?

---

# ASSISTANCE OR SERVICE

Before calling for assistance or service, please check "Troubleshooting." It may save you the cost of a service call. If you still need help, follow the instructions below.

When calling, please know the purchase date and the complete model and serial number of your appliance. This information will help us to better respond to your request.

### If you need replacement parts

If you need to order replacement parts, we recommend that you only use FSP® factory specified parts. These parts will fit right and work right because they are made with the same precision used to build every new WHIRLPOOL® appliance.

### To locate FSP replacement parts in your area:

In the U.S.A., call the Customer Interaction Center at **1-800-253-1301**, or your nearest designated service center.

### Our consultants provide assistance with:

- Features and specifications on our full line of appliances
- Installation information
- Use and maintenance procedures
- Accessory and repair parts sales
- Specialized customer assistance (Spanish speaking, hearing impaired, limited vision, etc.)
- Referrals to local dealers, repair parts distributors, and service companies

Whirlpool designated service technicians are trained to fulfill the product warranty and provide after-warranty service anywhere in the United States.

To locate the Whirlpool designated service company in your area, you can also look in your telephone directory Yellow Pages.

### For further assistance

If you need further assistance, you can write to Whirlpool Corporation with any questions or concerns at:

Whirlpool Brand Home Appliances  
Customer Interaction Center  
553 Benson Road  
Benton Harbor, MI 49022-2692

Please include a daytime phone number in your correspondence.

### Gearcase assembly covered by your warranty

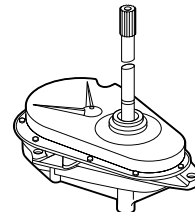

---

# WHIRLPOOL® WASHER WARRANTY

---

## ONE-YEAR FULL WARRANTY

For one year from the date of purchase, when this washer is operated and maintained according to instructions attached to or furnished with the product, Whirlpool Corporation will pay for FSP® replacement parts and repair labor to correct defects in materials or workmanship. Service must be provided by a Whirlpool designated service company.

---

## FIVE-YEAR LIMITED WARRANTY ON TOP, LID, AND GEARCASE ASSEMBLY

For five years from the date of purchase, when this washer is operated and maintained according to instructions attached to or furnished with the product, Whirlpool Corporation will pay for FSP® replacement parts for any top and lid rust and any part of the gearcase assembly, if defective in materials or workmanship.

---

## TEN-YEAR LIMITED WARRANTY ON OUTER TUB

For ten years from the date of purchase, when this washer is operated and maintained according to instructions attached to or furnished with the product, Whirlpool Corporation will pay for FSP® replacement parts for the outer tub should it crack or fail to contain water, if defective in materials or workmanship.

---

### Whirlpool Corporation will not pay for:

1. Service calls to correct the installation of your washer, to instruct you how to use your washer, or to replace house fuses or correct house wiring or plumbing.
  2. Repairs when your washer is used in other than normal, single-family household use.
  3. Damage resulting from accident, alteration, misuse, abuse, fire, flood, acts of God, improper installation, installation not in accordance with local electrical and plumbing codes, or use of products not approved by Whirlpool Corporation.
  4. Any labor costs during the limited warranty periods.
  5. Replacement parts or repair labor costs for units operated outside the United States.
  6. Pickup and delivery. This product is designed to be repaired in the home.
  7. Repairs to parts or systems resulting from unauthorized modifications made to the appliance.
- 

### WHIRLPOOL CORPORATION SHALL NOT BE LIABLE FOR INCIDENTAL OR CONSEQUENTIAL DAMAGES.

Some states do not allow the exclusion or limitation of incidental or consequential damages, so this exclusion or limitation may not apply to you. This warranty gives you specific legal rights and you may also have other rights which vary from state to state.

**Outside the 50 United States, this warranty does not apply. Contact your authorized Whirlpool dealer to determine if another warranty applies.**

If you need service, first see "Troubleshooting." Additional help can be found by checking "Assistance or Service," or call our Customer Interaction Center at **1-800-253-1301** from anywhere in the U.S.A. or write: Whirlpool Corporation, Customer Interaction Center, 553 Benson Road, Benton Harbor, MI 49022-2692.

2/02

---

**Keep this book and your sales slip together for future reference. You must provide proof of purchase or installation date for in-warranty service.**

Write down the following information about your washer to better help you obtain assistance or service if you ever need it. You will need to know your complete model number and serial number. You can find this information on the model and serial number label/plate, located on your appliance as shown in "Parts and Features."

Dealer name \_\_\_\_\_

Address \_\_\_\_\_

Phone number \_\_\_\_\_

Model number \_\_\_\_\_

Serial number \_\_\_\_\_

Purchase date \_\_\_\_\_

---

## Notes

---

# EN MÉXICO LAVADORAS WHIRLPOOL®

## Especificaciones Técnicas

---

Modelos	7MLSR6232 y 7MLSR5132
Potencia Nominal	1 000 W
Frecuencia de Operación	60 Hz
Consumo de Corriente	10 A
Tensión de Alimentación	127 V ~
Capacidad Máxima (ropa seca)	11 kg
Altura	108 cm
Ancho	68 cm
Profundidad	65 cm
Maxima Presión de agua de Alimentación Permisible	413 kPa
Minima Presión de agua de Alimentación Permisible	35 kPa

---

### Importador

COMERCIAL ACROS WHIRLPOOL, S.A. DE C.V.  
Av. San Nicolás 2121 Nte.  
Col. 1o de Mayo, C.P. 64550  
Monterrey, N.L., México  
Tel. (018) 329-22-00

### Exportador

WHIRLPOOL CORPORATION  
Benton Harbor, Michigan  
U.S.A.

### Mensaje para el usuario

Agradecemos la compra de un electrodoméstico WHIRLPOOL®. Porque su vida es cada vez más activa y con mayores ocupaciones, las lavadoras WHIRLPOOL® son fáciles de usar, ahorran tiempo y le dan funcionalidad al hogar. Para asegurar que la lavadora funcione por muchos años sin problemas, hemos diseñado este Manual de Uso y Cuidado. Contiene información valiosa acerca de cómo operar y cuidar de su lavadora correcta y seguramente. Por favor léalo con cuidado.

# SEGURIDAD DE LA LAVADORA

## Su seguridad y la seguridad de los demás es muy importante.

Hemos incluido muchos mensajes importantes de seguridad en este manual y en su electrodoméstico. Lea y obedezca siempre todos los mensajes de seguridad.



Este es el símbolo de advertencia de seguridad.

Este símbolo le llama la atención sobre peligros potenciales que pueden ocasionar la muerte o una lesión a usted y a los demás.

Todos los mensajes de seguridad irán a continuación del símbolo de advertencia de seguridad y de la palabra "PELIGRO" o "ADVERTENCIA". Estas palabras significan:

**! PELIGRO**

**Si no sigue las instrucciones de inmediato, usted puede morir o sufrir una lesión grave.**

**! ADVERTENCIA**

**Si no sigue las instrucciones, usted puede morir o sufrir una lesión grave.**

Todos los mensajes de seguridad le dirán el peligro potencial, le dirán cómo reducir las posibilidades de sufrir una lesión y lo que puede suceder si no se siguen las instrucciones.

## INSTRUCCIONES IMPORTANTES DE SEGURIDAD

**ADVERTENCIA:** Para reducir el riesgo de incendio, choque eléctrico o lesiones a personas al usar su lavadora, siga las precauciones básicas, incluyendo las siguientes:

- Lea todas las instrucciones antes de usar la lavadora.
- No lave artículos que hayan sido previamente limpiados, lavados, remojados o humedecidos con gasolina, solventes para lavar en seco, u otras sustancias inflamables o explosivas ya que éstas emanan vapores que podrían encenderse o causar una explosión.
- No agregue gasolina, solventes para lavar en seco, u otras sustancias inflamables o explosivas al agua de lavado. Estas sustancias emanan vapores que podrían encenderse o causar una explosión.
- En ciertas condiciones, puede generarse gas hidrógeno en un sistema de agua caliente que no se haya usado por dos semanas o un período mayor. **EL GAS HIDRÓGENO ES EXPLOSIVO.** Si no se ha usado el agua caliente durante dicho período, antes de usar la lavadora, abra todos los grifos de agua caliente y deje que corra el agua por varios minutos. Esto liberará todo el gas hidrógeno que se haya acumulado. Debido a la inflamabilidad de dicho gas, no fume ni use una llama abierta durante este lapso.
- No permita que los niños jueguen encima o dentro de la lavadora. Es necesario una supervisión cuidadosa de los niños toda vez que se use la lavadora cerca de ellos.
- Antes de poner la lavadora fuera de servicio o desecharla, quítele la puerta o la tapa.
- No introduzca las manos en la lavadora si el tambor, la tina, o el agitador están funcionando.
- No instale ni almacene esta lavadora donde pudiese estar sometida a la intemperie.
- No trate de forzar los controles.
- No repare ni cambie pieza alguna de la lavadora ni intente realizar tarea alguna de servicio técnico, excepto cuando así se le indique específicamente en el Manual de Uso y Cuidado o en instrucciones de reparación para el usuario publicadas, que usted entienda y para cuya ejecución cuente con la habilidad necesaria.
- Para obtener información respecto a los requisitos de conexión a tierra, refiérase a las "Requisitos Electricos."
- Si el cordón de alimentación es dañado, éste debe ser reemplazado por el fabricante o su agente de servicio o por personal calificado.

**GUARDE ESTAS INSTRUCCIONES**

# PARTES Y CARACTERÍSTICAS

Este manual cubre varios modelos. La lavadora que usted compró puede tener algunas o todas las partes y características listadas abajo.

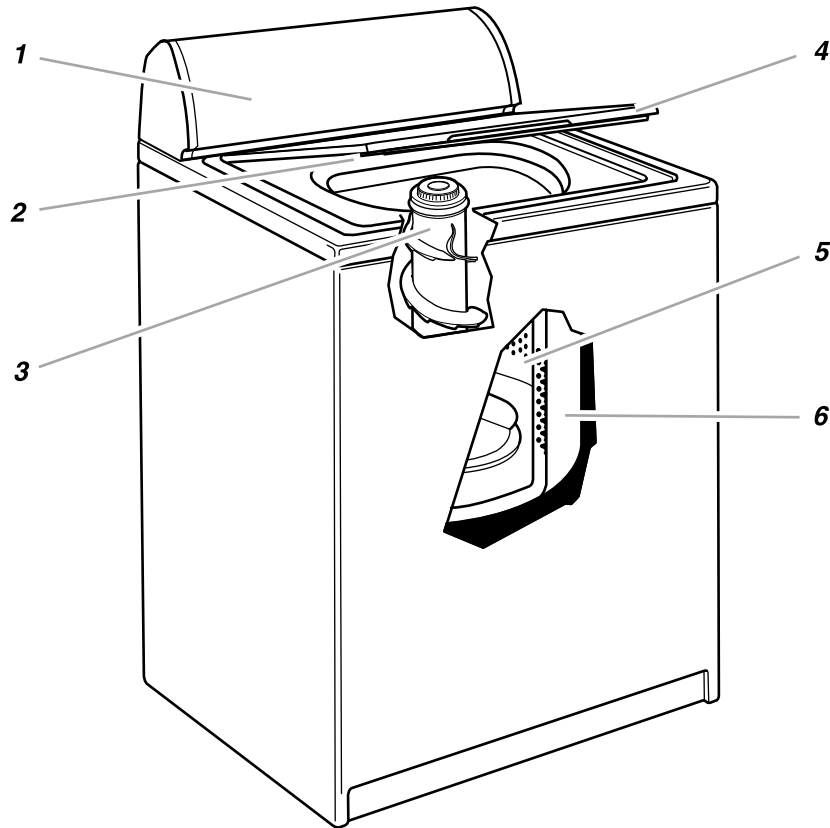

1. Panel de control
2. Etiqueta con el número de modelo y serie
3. Agitador
4. Tapa
5. Canasta
6. Tina

## Otras características que su lavadora puede tener

- Agitador SURGILATOR
- Agitador que mueve la ropa
- Depósito de blanqueador de cloro líquido
- Selector de temperatura
- Selector de tamaño de carga

## Panel de control

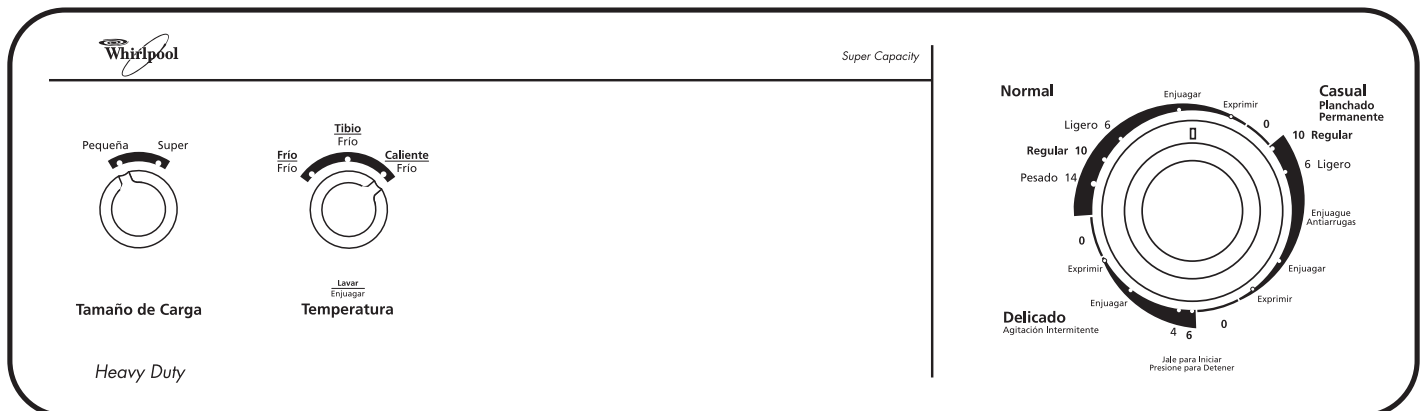



# USO DE LA LAVADORA

## Para comprender los ciclos de lavado





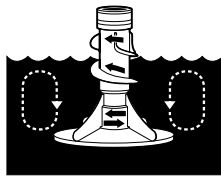





Cuando se fija la perilla del Control de Ciclos en un número y se jala, la lavadora se llena (hasta el tamaño de carga seleccionado) antes de que comience la agitación y la medida del tiempo. La lavadora comienza la agitación inmediatamente después del llenado. La agitación ocurre con la tapa de la lavadora abierta o cerrada.

Durante la agitación, el agitador crea una acción continua envolvente (en algunos modelos) que proporciona una limpieza minuciosa de la carga de lavado.



Una vez iniciada la agitación, la perilla del Control de Ciclos gira en el sentido de las manecillas del reloj hasta apuntar el área de 0 Apagado y el ciclo termina.

**NOTA:** La lavadora hace una pausa breve a través de cada ciclo. Estas pausas son normales para el funcionamiento de la lavadora.

LAVADO	ENJUAGUE
 <p>1. Llena</p>	 <p>1. Llena</p>
 <p>2. Lava el tiempo seleccionado</p>	 <p>2. Enjuaga</p>
 <p>3. Desagua<sup>1</sup> sin agitación</p>	 <p>3. Desagua sin agitación</p>
 <p>4. Exprime</p>	 <p>4. Exprime-enjuaga por rocío</p>
	 <p>5. Exprime</p>
<p><sup>1</sup> El ciclo de Casual/Planchado Permanente desagua parcialmente, llena, agita brevemente y desagua.</p>	 <p>6. Fin</p>

## Cómo cargar la lavadora

### Sugerencias para seleccionar la carga

Para estas cargas de volumen completo recomendadas coloque el control de Tamaño de Carga en la posición de la carga más grande.

#### LAVADORAS SUPER DE CAPACIDAD

##### Ropa de trabajo pesado

3 pantalones	1 traje de mecánico
3 camisas	1 overol
4 jeans	

##### Artículos delicados

3 camisolas	2 brasieres
1 bata acolchonada	2 camisones
4 fondos	1 vestido de bebé
4 calzones	

##### Toallas

10 toallas de baño	14 toallas faciales
10 toallas de mano	1 tapete de baño

##### Carga mixta

3 sábanas matrimoniales	2 camisas
4 fundas	2 blusas
8 playeras	8 pañuelos de mano
6 shorts	

#### LAVADORAS DE CAPACIDAD EXTRA GRANDE

##### Ropa de trabajo pesado

2 pantalones	3 jeans
3 camisas	1 traje de mecánico

##### Artículos delicados

3 camisolas	2 brasieres
4 fondos	2 camisones
4 calzones	

##### Toallas

8 toallas de baño	10 toallas faciales
8 toallas de mano	1 tapete de baño

##### Carga mixta

2 sábanas matrimoniales	6 shorts
ó	2 camisas
1 sábana tamaño king	2 blusas
4 fundas	6 pañuelos de mano
6 playeras	

## Sonidos normales

Su nueva lavadora puede producir ruidos que su vieja lavadora no hacía. Como se trata de ruidos con los que usted no está familiarizado, quizás le preocupen. Estos ruidos son normales.

### Durante el lavado

Siempre que seleccione un ajuste para una carga pequeña, su lavadora tendrá un nivel de agua más bajo. Esto puede originar un chasquido proveniente de la parte superior del agitador.

### Durante el desagüe

Si el agua de su lavadora se desagua rápidamente (dependiendo de su instalación), usted podrá oír el aire succionado a través de la bomba durante la parte final del desagüe.

### Después del desagüe y antes del exprimido

Al cambiar el ciclo de desagüe a exprimido, usted podrá oír los engranajes que cambian de velocidad.

## Puesta en marcha de la lavadora

### **⚠ ADVERTENCIA**



#### **Peligro de Incendio**

Nunca coloque en la lavadora artículos que estén humedecidos con gasolina o cualquier otro líquido inflamable.

Ninguna lavadora puede eliminar completamente el aceite.

No seque ningún artículo que haya tenido alguna vez cualquier tipo de aceite (incluyendo aceites de cocina).

No seguir estas instrucciones puede ocasionar la muerte, explosión o incendio.

### En México

### **⚠ ADVERTENCIA**



#### **Peligro de Choque Eléctrico**

Conecte este aparato con conexión a tierra.

No use extensiones eléctricas.

No seguir estas instrucciones puede ocasionar la muerte, incendio o choque eléctrico.

### En EE.UU.

### **⚠ ADVERTENCIA**



#### **Peligro de Choque Eléctrico**

Conecte a un contacto de pared de conexión a tierra de 3 terminales.

No quite el terminal de conexión a tierra.

No use un adaptador.

No use un cable eléctrico de extensión.

No seguir estas instrucciones puede ocasionar la muerte, incendio o choque eléctrico.

1. Mida el detergente y viértalo en la lavadora. Si lo desea, agregue blanqueador en polvo o líquido que no decolora.

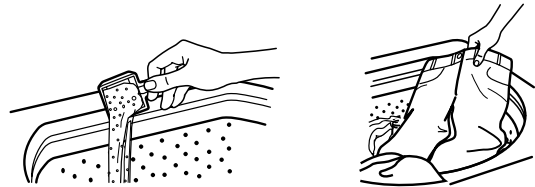

Coloque en la lavadora la ropa seleccionada de modo que quede suelta.

- Acomode la ropa uniformemente para mantener la lavadora equilibrada. Mezcle artículos grandes y pequeños.
  - Los artículos deberán moverse con libertad durante el lavado. La sobrecarga de la lavadora puede dar como resultado una limpieza insuficiente.
  - Para reducir la formación de arrugas en la ropa de planchado permanente y algunos tejidos de punto sintéticos, utilice un tamaño de carga grande que proporcione más espacio (vea el paso 4).
2. (PASO OPCIONAL) Vierta una medida de blanqueador líquido con cloro en el depósito del blanqueador líquido con cloro (en algunos modelos). El blanqueador se diluirá automáticamente durante la porción de lavado del ciclo.

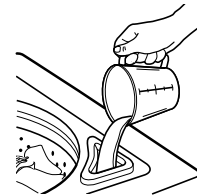

- Nunca utilice más de 1 taza (250 mL) por carga completa. Use menos detergente para cargas más pequeñas.
- Siga las instrucciones del fabricante para lograr un uso seguro.
- Para evitar derrames, use una taza con pico vertedor. No deje que el blanqueador salpique, gotee o se corra dentro de la canasta de la lavadora.

- En este depósito use únicamente blanqueador líquido con cloro.

**NOTA:** En modelos que no tienen depósito de blanqueador, vea “Cómo agregar el blanqueador líquido con cloro.”

3. Cierre la tapa de la lavadora.
4. Gire el selector Tamaño de Carga (en algunos modelos) al ajuste adecuado para la carga y el tipo de telas que va a lavar.

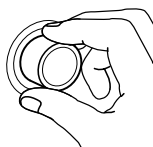

- Elija un tamaño de carga que permita el libre movimiento de la ropa para lograr un óptimo cuidado de los tejidos. Vea “Cómo cargar la lavadora”.
  - Después de que la lavadora haya comenzado el llenado, usted puede cambiar la selección del tamaño de carga al girar el selector a un ajuste distinto.
5. Fije el selector Temperatura (en algunos modelos) al ajuste adecuado para el tipo de tejido y suciedad que va a lavar. Use el agua más caliente que la tela pueda resistir. Siga las instrucciones de la etiqueta de las prendas.

**NOTA:** En modelos dotados de selecciones de temperatura en la perilla de Control de ciclos, vea “Duración del ciclo y opciones de temperatura” en la sección “Cómo seleccionar un ciclo y tiempo”.

Temperatura del agua	Para uso con
<b>Caliente</b> 111°F (44°C) o superior	Ropa blanca y de color pastel Suciedad profunda
<b>Tibio</b> 90°-110°F (32° - 43°C)	Colores vivos Suciedad entre ligera a moderada
<b>Frío</b> 70°-90°F (21°-32°C)	Colores que se destiñen o se opacan Suciedad ligera

**NOTA:** En temperaturas de agua de lavado inferiores a 70°F (21°C), los detergentes no se disuelven bien. Además, puede resultar difícil quitar la suciedad. Algunos tejidos podrían retener las arrugas del uso y aumentar la formación de motitas que lucen como pelusas en la superficie de las prendas.

6. Oprima la perilla de Control de ciclos y gírela a la derecha hasta el ciclo de lavado que usted desee. Reduzca el tiempo de lavado cuando use un ajuste para cargas pequeñas. Vea “Cómo seleccionar un ciclo y tiempo”.



Jale la perilla de Control de ciclos para poner la lavadora en marcha.

### Para detener o reanudar la marcha de la lavadora

- Para detener la lavadora en cualquier momento, oprima la perilla de Control de ciclos.
  - Para reanudar la marcha de la lavadora, cierre la tapa (si está abierta) y jale la perilla de Control de ciclos.
7. (PASO OPCIONAL) Si lo desea, agregue una medida del suavizante líquido de telas al agua de enjuague final. Vea “Cómo agregar el suavizante líquido de telas”.

## Cómo seleccionar un ciclo y tiempo

Esta sección describe los ciclos de lavado disponibles y le ayudará a hacer las mejores selecciones para lavar sus cargas. Cada ciclo está diseñado para diferentes tipos de telas y niveles de suciedad.

- La lavadora hace pausas breves durante todos los ciclos. Estas pausas son normales. Vea “Sonidos normales” para aprender más sobre los sonidos que pueda oír durante un ciclo de lavado.
- Vea “Para comprender los ciclos de lavado” para aprender qué es lo que pasa durante un ciclo de lavado.

**NOTA:** Este manual cubre varios modelos diferentes. La lavadora que usted compró no tendrá todos los ciclos descritos.

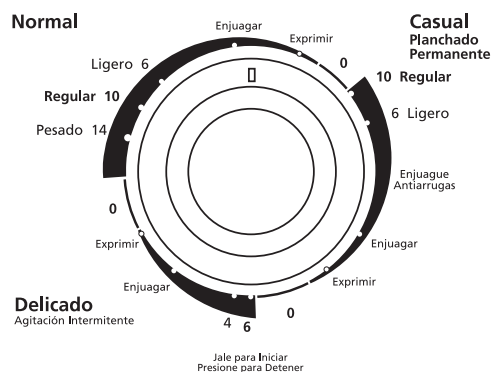

### Ciclo Casual/Planchado Permanente

Este ciclo presenta un enjuague de enfriamiento para reducir la formación de arrugas en fibras sintéticas y mezclas de planchado permanente. Seleccione de 6 a 10 minutos de tiempo de lavado para lavar cargas con suciedad ligera a mediana.

### Ciclo Lavado Rápido

Este ciclo presenta agitación a velocidad baja para una eliminación delicada de suciedad y al mismo tiempo ofrece velocidades altas de exprimido para acortar los tiempos de secado. Elija este ciclo para cargas pequeñas de artículos con suciedad ligera que usted necesite con urgencia.

### Ciclo Pre-Lavado

El Ciclo Pre-Lavado ofrece 4 minutos de agitación para ayudar a quitar la suciedad profunda y manchas que necesitan tratamiento previo. Este ciclo proporciona un lavado adicional antes del ciclo deseado. Como el ciclo de Pre-Lavado no enjuaga, se deberá seleccionar un nuevo ciclo de lavado tan pronto termine el ciclo de Pre-Lavado.

## Ciclo Normal

Este ciclo presenta una agitación a alta velocidad para una máxima limpieza, y exprimido a alta velocidad para acortar la duración del secado. Según el modelo de su lavadora, seleccione un tiempo de lavado máximo de 14 minutos para lavar cargas voluminosas de telas de confección resistente con suciedad profunda. Para fibras de algodón y de lino con suciedad ligera, use el ajuste de mínima duración.

## Ciclo Delicado

Este ciclo presenta una serie de agitaciones y remojes breves, seguidos de un exprimido de corta duración. Seleccione una duración de lavado máxima de 6 minutos para lavar suavemente artículos de cuidado especial con suciedad entre ligera y moderada.

### Duración del ciclo y opciones de temperatura

Algunos modelos incluyen la temperatura del agua en las selecciones de ciclos de la perilla de Control de ciclos.

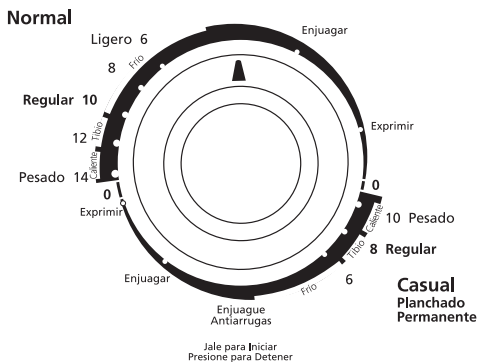

### Selección de distintas combinaciones de duración y temperatura:

Para seleccionar distintas combinaciones de duración y temperatura del lavado, seleccione primero la temperatura del agua (Caliente, Tibio o Frío), luego gire hasta la nueva duración de lavado. Por ejemplo, para la duración de 14 minutos de lavado en el ciclo Normal con agua fría:

1. Oprima la perilla de Control de ciclos y gírela a la derecha hasta el ajuste Frío.
2. Jale la perilla de Control de ciclos y deje que la lavadora se llene.
3. Una vez que la lavadora se haya llenado, oprima y gire la perilla de Control de ciclos hasta la duración de lavado de 14 minutos.
4. Jale la perilla de Control de ciclos para poner la lavadora en marcha.

### Cómo agregar blanqueador en modelos que no tienen depósito de blanqueador

Si desea, añada una medida de blanqueador líquido de cloro después de que la lavadora haya comenzado a agitar. Vierta el blanqueador diluido alrededor del agitador y no directamente sobre la carga. El cloro sin diluir daña cualquier tela con la que entra en contacto. (Vea "Cómo agregar el blanqueador líquido con cloro".)

### Cómo agregar suavizante de telas en modelos que no tienen depósito de suavizante de telas

Si desea, añada una medida de suavizante líquido de tela al agua del enjuague final. Siempre diluya el suavizante de tela con  $\frac{1}{2}$  a 1 taza (125 a 250 ml) de agua tibia. El suavizante sin diluir puede manchar la ropa. (Vea "Cómo agregar el suavizante líquido de telas".)

## Enjuagar y exprimir

Cuando utilice detergente adicional para ropa con suciedad profunda o cuando lave artículos que requieren cuidado especial, puede ser que necesite un enjuague y exprimido adicional.

1. Presione hacia adentro la perilla de Control de Ciclos y gírela en sentido de las manecillas del reloj a cualquiera de las posiciones de Enjuague.
2. Jale hacia afuera la perilla de Control de Ciclos. La lavadora se llena al tamaño de carga seleccionado, agita, desagua y exprime.

## Desaguar y exprimir

El desagüe y exprimido pueden acortar el tiempo de secado para algunas telas pesadas o artículos de cuidado especial al quitar el exceso de agua.

1. Presione la perilla del Control de Ciclos y gírela en sentido de las manecillas de reloj hacia cualquier posición de Exprimir.
2. Jale la perilla del Control de Ciclos. La lavadora desagua y luego exprime.

## Cómo agregar el blanqueador líquido con cloro

Mida siempre el blanqueador líquido con cloro. No lo haga al cálculo. Nunca use más de 1 taza (250 ml) para una carga completa de ropa. Siga las instrucciones del fabricante para un uso seguro. Use una taza con un pico vertedor para evitar derrames.

1. Deje que la lavadora se llene y comience a agitar la carga.
2. Agregue el blanqueador durante el ciclo de lavado de modo que pueda eliminarse durante el ciclo de enjuague. Vierta el blanqueador alrededor del agitador, no directamente sobre las prendas.
  - Siga las indicaciones de cuidado mencionadas en las etiquetas de las prendas. No use blanqueador con cloro en artículos de lana, seda, spandex, acetato o algunas fibras resistentes al fuego.
  - Siempre que emplee blanqueador con cloro en el remojo, agregue detergente al agua de remojo.

**NOTA:** El blanqueador sin diluir daña cualquier tejido que toque. Estos daños lucen como rasgaduras agujeros, roturas o decoloraciones y quizás no aparezcan hasta después de varias lavadas.

## Cómo agregar el suavizante líquido de telas

Diluya siempre el suavizante de telas con  $\frac{1}{2}$  a 1 taza (125 a 250 ml) de agua tibia. El suavizante de telas sin diluir puede manchar las prendas.

- Agregue el suavizante de telas líquido únicamente en el enjuague final.
- No debe mezclarse el suavizante de telas con ningún otro producto de lavandería ya que pueden formarse manchas grasosas. Para quitar manchas grasosas, moje la mancha y frótelas con un detergente líquido o una barra de jabón. Vuelva a lavar la prenda.
- El exceso de suavizante de telas puede quitar la capacidad de absorción de algunos productos (pañales y toallas). Si esto sucede, use menos suavizante de telas, o no lo use siempre.

---

# CUIDADO DE LA LAVADORA

---

## Limpieza de su lavadora

### Limpieza del exterior

Use un paño o una esponja suave y húmeda para limpiar cualquier derrame, tales como los de detergente o de blanqueador. De vez en cuando, limpie el exterior de su lavadora para que se vea como nueva.

### Limpieza del interior

Limpie el interior de su lavadora mezclando 1 taza (250 ml) de blanqueador con cloro y 2 tazas (500 ml) de detergente. Vierta esta mezcla en su lavadora y deje funcionar su lavadora durante un ciclo completo, utilizando agua caliente. Repita este procedimiento si fuera necesario.

**NOTA:** Para quitar los depósitos endurecidos de agua, utilice únicamente productos de limpieza cuya etiqueta indica que pueden emplearse en lavadoras.

---

## Mangueras de entrada del agua

Reemplace las mangueras de entrada después de cinco años para reducir el riesgo de fallas de la manguera. Revise periódicamente y cambie las mangueras de entrada si se hallan protuberancias, torceduras, cortes, desgaste o pérdidas de agua.

Cuando cambie las mangueras de entrada, anote la fecha de reposición en la etiqueta con un marcador permanente.

El aparato debe ser conectado a las llaves de agua usando los nuevos juegos de mangueras. Los viejos juegos de mangueras no deben ser reutilizados.

---

## Cuidado durante las vacaciones, el almacenamiento y las mudanzas

Instale y almacene su lavadora en un lugar donde no se congele. Debido a que queda un poco de agua en las mangueras, el congelamiento de la misma podría dañar su lavadora. Si va a almacenar o trasladar su lavadora durante una temporada de frío excesivo, acondiciónela para el invierno.

### Cuidado durante las vacaciones o mientras no esté en uso

Ponga a funcionar su lavadora únicamente cuando esté en casa. Si va a salir de vacaciones o no va a usar la lavadora durante un período prolongado de tiempo, usted debe:

- Desenchufar la lavadora o desconectar el suministro eléctrico.
- Interrumpir el suministro del agua a la lavadora. Esto ayuda a evitar inundaciones accidentales (debido a aumentos en la presión del agua) durante su ausencia.

### Acondicionamiento de su lavadora para el invierno

1. Cierre ambas llaves de agua.
2. Desconecte y elimine el agua de las mangueras de entrada.
3. Vierta 1 cuarto (1 L) de anticongelante tipo R.V. en la canasta.
4. Ponga a funcionar la lavadora en un ajuste de desaguar y exprimir (consulte “Enjuagar y exprimir”) durante unos 30 segundos para mezclar el anticongelante con el agua.
5. Desenchufe la lavadora o desconecte el suministro eléctrico.

### Para volver a usar la lavadora

1. Deje correr el agua por las tuberías y mangueras.
  2. Vuelva a conectar las mangueras de entrada del agua.
  3. Abra ambas llaves de agua.
  4. Enchufe la lavadora o vuelva a conectar el suministro eléctrico.
  5. Ponga a funcionar la lavadora un ciclo completo con 1 taza (250 ml) de detergente para eliminar los restos del anticongelante.
- 

# SOLUCIÓN DE PROBLEMAS

**En primer lugar, pruebe las soluciones aquí sugeridas para evitar la necesidad de un servicio técnico.**

---

## La lavadora no llena, no enjuaga o agita

---

### ■ Revise lo siguiente:

¿Está el cordón eléctrico de tres terminales con conexión en un tomacorriente conectado a tierra?

¿Está conectado el cable eléctrico?

¿Está el indicador de la perilla del Control de Ciclos debidamente alineado con un ciclo? Gire la perilla de Control de Ciclos ligeramente a la derecha y júlela para poner la lavadora en marcha.

¿Están obstruidos los filtros de la válvula de entrada?

¿Están abiertas las llaves del agua caliente y del agua fría?

¿Está retorcida la manguera de entrada del agua?

### ■ ¿Parece que el nivel del agua está demasiado bajo, o parece que la lavadora no se llena por completo?

La parte superior del agitador está mucho más alta que el nivel más alto del agua. Esto da la impresión de que la lavadora no se llena por completo. Esto es normal.

---

## La lavadora se detiene

---

### ■ Revise lo siguiente:

¿Está el cordón eléctrico de tres terminales con conexión en un tomacorriente conectado a tierra?

¿Está conectado el cable eléctrico?

¿Está el indicador de la perilla del Control de Ciclos debidamente alineado con un ciclo? Gire la perilla de Control de Ciclos ligeramente a la derecha y júlela para poner la lavadora en marcha.

¿Están obstruidos los filtros de la válvula de entrada del agua?

¿Están abiertas las llaves del agua caliente y del agua fría?

¿Está retorcida la manguera de entrada del agua?

### ■ ¿Hay corriente eléctrica en el contacto eléctrico?

Revise la fuente de electricidad o llame a un electricista.

### ■ ¿Se ha quemado un fusible o se ha disparado el interruptor?

Si el problema continúa, llame a un electricista.

### ■ ¿Está usando un cable eléctrico de extensión?

No use un cable eléctrico de extensión.

---

■ **¿Está la lavadora en una pausa normal durante el ciclo de Casual/Planchado Permanente (o Delicado)?**

La lavadora hace una pausa de unos 2 minutos durante el ciclo de Casual/Planchado Permanente. Deje que el ciclo continúe.

El ciclo de Delicado (en algunos modelos) tiene períodos de agitación y remojo.

■ **¿Está abierta la tapa?**

La tapa debe estar cerrada durante el funcionamiento de la lavadora.

■ **¿Está sobrecargada la lavadora?**

Lave cargas más pequeñas.

---

### La lavadora no desagua ni exprime

---

■ **¿Está obstruida la manguera de desagüe, o el extremo de la manguera de desagüe está a más de 96 pulg. (2,4 m) de distancia del piso?**

Consulte las instrucciones de instalación para obtener la instalación apropiada de la manguera de desagüe.

■ **¿Está abierta la tapa?**

La tapa debe estar cerrada durante el funcionamiento de la lavadora.

■ **¿Hay demasiada espuma?**

Siempre mida el detergente. Siga las indicaciones del fabricante. Si tiene agua muy suave, quizás necesite menos detergente.

■ **¿Está bajo el voltaje?**

Revise la fuente de electricidad en su hogar o llame a un electricista. No use un cable eléctrico de extensión.

---

### La lavadora continúa llenando o desaguando, o el ciclo parece estar atascado

---

■ **¿Está la parte superior de la manguera de desagüe más baja que el nivel de agua en la lavadora?**

Para un funcionamiento correcto, la parte superior de la manguera debe estar más alta que el nivel de agua en la lavadora. Consulte las Instrucciones de instalación.

■ **¿La manguera de desagüe encaja de manera forzada en el tubo vertical o está adherida con cinta al tubo vertical?**

La manguera de desagüe debe estar floja pero debe encajar bien. No selle la manguera de desagüe con cinta adhesiva. La manguera necesita una abertura de aire. Consulte las Instrucciones de instalación.

---

### La lavadora hace ruidos

---

■ **¿Está equilibrada la carga y nivelada la lavadora?**

La carga de lavado debe estar equilibrada y sin sobrecarga.

La lavadora debe estar nivelada. Las patas delanteras deben estar debidamente instaladas y las tuercas ajustadas. Reajuste las patas nivelantes traseras (de ser necesario). Consulte las Instrucciones de instalación.

■ **¿Ha quitado por completo el fleje amarillo de la parte posterior de la lavadora?**

Consulte las Instrucciones de instalación.

■ **¿Están cambiando de velocidad los engranajes después del desagüe y antes del exprimido, o está la parte superior del agitador haciendo chasquidos durante el lavado?**

Estos ruidos de la lavadora son normales.

---

### La lavadora pierde agua

---

■ **Revise lo siguiente:**

¿Están ajustadas las mangueras de llenado? ¿Están debidamente colocados los empaques de las mangueras de llenado? ¿Se ha instalado debidamente la abrazadera de la manguera de desagüe? Consulte las Instrucciones de instalación.

■ **¿Está obstruido el lavadero o el desagüe?**

El lavadero y el tubo vertical deben tener la capacidad para desplazar 17 gal/min. (64 l/min.) de agua.

■ **¿Se está desviando el agua fuera del aro del tambor o de la carga?**

Centre el tambor antes de poner la lavadora en marcha.

La carga de lavado debe estar equilibrada y sin sobrecarga. El llenado o los enjuagues por rocío pueden desviarse de la carga.

La lavadora debe estar nivelada. Las patas delanteras deben estar debidamente instaladas y las tuercas ajustadas. Reajuste las patas nivelantes traseras (de ser necesario). Consulte las Instrucciones de instalación.

■ **Revise la plomería de la casa y fíjese si hay fugas de agua.**

---

### La canasta de la lavadora está torcida

---

■ **¿Ha jalado la canasta de la lavadora al cargar la ropa?**

La carga de lavado debe estar equilibrada y sin sobrecarga. Empuje la canasta al centro antes de comenzar a lavar.

■ **¿Está la carga equilibrada y la lavadora nivelada?**

La carga de lavado debe estar equilibrada y sin sobrecarga.

La lavadora debe estar nivelada. Las patas delanteras deben estar debidamente instaladas y las tuercas ajustadas. Reajuste las patas nivelantes traseras (de ser necesario). Consulte las Instrucciones de instalación.

■ **La canasta de la lavadora se mueve durante el lavado.**

Esto es normal.

---

### Funcionamiento del agitador

---

■ **La parte superior del agitador está floja, o se mueve en una sola dirección.**

Esto es normal.

---

### Los depósitos automáticos están obstruidos o hay fugas de blanqueador

---

■ **¿Ha seguido las instrucciones del fabricante al agregar detergente y suavizante de telas en los depósitos?**

Mida el detergente y el suavizante de telas. Viértalos con cuidado en los depósitos automáticos. Limpie todos los derrames.

Diluya el suavizante de telas en el depósito del suavizante de telas.

■ **¿Ha puesto blanqueador en polvo o blanqueador no decolorante en el depósito del blanqueador de cloro líquido?**

Agregue el blanqueador en polvo o blanqueador líquido no decolorante directamente en la canasta. No use el depósito del blanqueador de cloro líquido para el blanqueador no decolorante.

---

### Carga demasiado mojada

---

- **¿Ha empleado el ciclo correcto para la carga que está lavando?**  
Seleccione un ciclo con un exprimido más fuerte (si está disponible).
- **¿Ha usado un enjuague con agua fría?**  
Los enjuagues con agua fría dejan las cargas más mojadas que los enjuagues con agua tibia. Esto es normal.

---

### Residuos o pelusa en la carga

---

- **¿Ha separado la ropa adecuadamente?**  
Separe las prendas que sueltan pelusa (toallas, felpilla) de las que atraen pelusa (pana, fibras sintéticas). Sepárelas también por color.
- **¿Ha sobrecargado la lavadora?**  
La carga de lavado debe estar equilibrada y sin sobrecarga. Si la lavadora está sobrecargada, la pelusa puede quedar adherida a las prendas. Lave cargas más pequeñas.
- **Revise lo siguiente:**  
¿Había papel o tisú en los bolsillos?  
  
¿Ha usado suficiente detergente? Siga las instrucciones del fabricante. Use suficiente detergente para mantener la pelusa en el agua.  
  
¿Está la temperatura del agua debajo de 70°F (21°C)? El agua de lavado con una temperatura inferior a 70°F (21°C) quizás no disuelva por completo el detergente.

---

### Manchas en las prendas

---

- **¿Ha seguido las instrucciones del fabricante al agregar el detergente y el suavizante de telas?**  
Mida el detergente y el suavizante de telas. Use suficiente detergente para quitar la suciedad y mantenerla en suspensión.  
  
Diluya el suavizante de telas y agréguelo sólo en la fase de enjuague de un ciclo. No deje gotear el suavizante de telas sobre la ropa.
- **¿Hay hierro (óxido) arriba del promedio en el agua?**  
Tal vez necesite instalar un filtro de óxido ferroso.
- **¿Ha separado las prendas debidamente?**  
Separe las prendas de color oscuro de las blancas y claras.
- **¿Ha descargado la lavadora con rapidez?**  
Para evitar la transferencia de tintes, descargue la lavadora tan pronto se detenga.

---

### Las prendas están arrugadas

---

- **¿Ha descargado la lavadora con rapidez?**  
Descargue lavadora tan pronto se detenga.
- **¿Ha empleado el ciclo correcto para la carga que está lavando?**  
Use el ciclo Casual/Planchado Permanente u otro ciclo con velocidades de exprimido bajas (si disponible) para reducir las arrugas en las prendas.
- **¿Ha sobrecargado la lavadora?**  
La carga de lavado debe estar equilibrada y sin sobrecarga. Las prendas deben moverse con facilidad durante el lavado.

- **¿Estaba el agua de lavado lo suficientemente tibia para suavizar las arrugas, o está enjuagando con agua tibia?**  
Si no va a afectar las prendas, use agua tibia o caliente para el lavado. Para el enjuague, emplee agua fría.
- **¿Se han invertido las mangueras del agua caliente y del agua fría?**  
Cerciórese de que las mangueras del agua caliente y del agua fría estén conectadas a las llaves correctas. Consulte las instrucciones de instalación.

---

### Las prendas están enredadas o enroscadas

---

- **¿Ha sobrecargado la lavadora?**  
La carga de lavado debe estar equilibrada y sin sobrecarga. Las prendas deben moverse con facilidad durante el lavado.
- **¿Ha enrollado las prendas alrededor del agitador?**  
Ponga los artículos de manera holgada en la lavadora. No enrolle los artículos alrededor del agitador.

---

### Prendas blancas grisáceas, decoloradas

---

- **¿Ha separado debidamente las prendas?**  
La transferencia de tinte puede ocurrir cuando se mezcla ropa blanca y de color en una carga. Separe las prendas de color oscuro de las blancas y claras.
- **¿Estaba la temperatura del agua de lavado demasiado fría?**  
Si no va a afectar las prendas, use agua caliente o tibia para lavar. El agua caliente debe estar por lo menos a 111°F (44°C) para limpiar suciedad profunda o rebelde.
- **¿Ha usado suficiente detergente, o tiene agua dura?**  
Use más detergente para lavar ropa con suciedad profunda en agua fría o dura.
- **¿Se han invertido las mangueras del agua caliente y del agua fría?**  
Cerciórese de que las mangueras del agua caliente y del agua fría estén conectadas a las llaves correctas. Consulte las instrucciones de instalación.

---

### Prendas deterioradas

---

- **Revise lo siguiente:**  
¿Se han quitado los artículos puntiagudos de los bolsillos antes del lavado? Vacíe los bolsillos, abra los cierres, los broches de presión y corchetes antes del lavado.  
  
¿Se han atado los cordones y tirantes para evitar que se enreden?  
  
¿Se dañaron las prendas antes del lavado? Remiende lo que esté roto y descosido antes del lavado.
- **¿Ha sobrecargado la lavadora?**  
La carga de lavado debe estar equilibrada y sin sobrecarga. Las prendas deben moverse con facilidad durante el lavado.
- **¿Ha agregado correctamente el blanqueador de cloro?**  
No vierta el blanqueador de cloro directamente en la carga. Limpie los derrames del blanqueador. El blanqueador no diluido daña los tejidos.
- **¿Ha seguido las instrucciones de la etiqueta de cuidado proporcionadas por el fabricante?**

---

# EN E.E. U.U. AYUDA O SERVICIO TÉCNICO

Antes de solicitar asistencia o servicio, por favor consulte la sección "Solución de Problemas." Esto le podría ahorrar el costo de una visita de servicio técnico. Si considera que aún necesita ayuda, siga las instrucciones que aparecen a continuación.

Cuando llame, tenga a mano la fecha de compra y el número completo del modelo y de la serie de su electrodoméstico. Esta información nos ayudará a atender mejor a su pedido.

## Si necesita piezas de repuesto

Si necesita pedir piezas de repuesto, recomendamos que use únicamente piezas especificadas de fábrica FSP®. Estas piezas encajarán bien y funcionarán bien ya que están fabricadas con la misma precisión empleada en la fabricación de cada electrodoméstico nuevo de WHIRLPOOL®.

## Para conseguir las piezas de repuesto FSP® en su localidad:

En los EE.UU., llame al Centro de Interacción del Cliente al **1-800-253-1301**, o al centro de servicio designado más cercano a su localidad.

## Nuestros consultores ofrecen asistencia con respecto a:

- Características y especificaciones de nuestra línea completa de electrodomésticos.
- Información sobre instalación.
- Procedimiento para el uso y mantenimiento
- Venta de piezas para reparación y accesorios
- Asistencia especializada para el consumidor (habla hispana, problemas de audición, visión limitada, etc.).
- Recomendaciones a distribuidores locales, compañías que dan servicio y distribuidores de partes para reparación

Los técnicos de servicio designados por Whirlpool están entrenados para cumplir con la garantía del producto y ofrecer servicio una vez que la garantía termine, en cualquier lugar de los Estados Unidos.

Para localizar a una compañía de servicio designada por Whirlpool en su área, también puede consultar la sección amarilla de su guía telefónica.

## Para obtener más asistencia

Si necesita asistencia adicional, puede escribir a Whirlpool Corporation con sus preguntas o dudas a:

Whirlpool Brand Home Appliances  
Customer Interaction Center  
553 Benson Road  
Benton Harbor, MI 49022-2692

Favor de incluir un número telefónico de día en su correspondencia.

## Su garantía cubre el mecanismo de engranajes

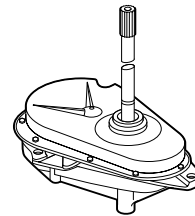



---

# EN E.E. U.U. GARANTÍA DE LA LAVADORA WHIRLPOOL®

---

## GARANTÍA TOTAL DE UN AÑO

Durante un año a partir de la fecha de compra, siempre y cuando se dé al electrodoméstico un uso y mantenimiento de conformidad con las instrucciones adjuntas a, o provistas con el producto, Whirlpool Corporation se hará cargo del costo de las piezas de repuesto FSP® y del gasto del trabajo de reparación para corregir defectos de materiales o de fabricación. El servicio deberá ser proporcionado por una compañía de servicio designada por Whirlpool.

---

## GARANTÍA LIMITADA DE CINCO AÑOS EN LA TAPA Y TODA PARTE DEL MECANISMO DE ENGRANAJES

Durante cinco años a partir de la fecha de compra, siempre y cuando se dé al electrodoméstico un uso y mantenimiento de conformidad con las instrucciones adjuntas a, o provistas con el producto, Whirlpool Corporation se hará cargo del costo de las piezas de repuesto FSP® en caso de oxidación de la cubierta superior y de la tapa y toda parte del mecanismo de engranajes, si tuvieran defectos de materiales o de fabricación.

---

## GARANTÍA LIMITADA DE DIEZ AÑOS EN EL TAMBOR EXTERIOR

Durante diez años a partir de la fecha de compra, siempre y cuando se dé al electrodoméstico un uso y mantenimiento de conformidad con las instrucciones adjuntas a, o provistas con el producto, Whirlpool Corporation se hará cargo del costo de las piezas de repuesto FSP® para el tambor exterior en caso de que éste se rompiera o no retuviera el agua, si tuviera defectos de materiales o de fabricación.

---

### Whirlpool Corporation no pagará por:

1. Visitas de servicio técnico para corregir la instalación de su electrodoméstico, para enseñarle a usar su lavadora, para cambiar fusibles domésticos o para corregir la instalación eléctrica o de la tubería de la casa.
  2. Reparaciones cuando su electrodoméstico ha sido empleado para fines ajenos al uso doméstico normal.
  3. Daños causados por accidente, alteración, uso indebido, abuso, incendio, inundación, instalación incorrecta, actos fortuitos, instalación que no cumple con los códigos de electricidad y de plomería locales o el empleo de productos no aprobados por Whirlpool Corporation.
  4. Cualquier gasto de mano de obra durante los periodos de la garantía limitada.
  5. Piezas de repuesto o gastos de reparación para electrodomésticos que se empleen fuera de los Estados Unidos.
  6. Recogida y entrega. Este producto está diseñado para ser reparado en el hogar.
  7. Reparaciones de piezas o sistemas provocadas por modificaciones no autorizadas del electrodoméstico.
- 

### WHIRLPOOL CORPORATION NO SE HARÁ RESPONSABLE POR DAÑOS INCIDENTALES O CONSECUENTES.

Algunos estados no permiten la exclusión o limitación de daños incidentales o consecuentes, de modo que esta exclusión o limitación quizás no le corresponda. Esta garantía le otorga derechos legales específicos y es posible que usted tenga también otros derechos que pueden variar de un estado a otro.

**Esta garantía no tiene vigor fuera de los cincuenta Estados Unidos. Póngase en contacto con el distribuidor autorizado de Whirlpool para determinar si corresponde otra garantía.**

Si necesita servicio, vea primero la sección "Solución de Problemas". Podrá encontrar ayuda adicional al consultar la sección "Ayuda o servicio técnico", o al llamar a nuestro Centro de Interacción del Cliente al **1-800-253-1301** desde cualquier lugar de los EE.UU. o al escribir a: Whirlpool Corporation, Customer Interaction Center, 553 Benson Road, Benton Harbor, MI 49022-2692.

2/02

---

**Guarde este libro y su comprobante de ventas juntos para consulta futura. Para obtener el servicio de la garantía deberá proporcionar un comprobante de compra o la fecha de instalación del electrodoméstico.**

Anote la siguiente información acerca de su electrodoméstico para facilitar la obtención de asistencia o servicio si llegara a necesitarlo. Usted tendrá que saber el número completo del modelo y de la serie. Encontrará esta información en la placa / etiqueta con el número del modelo y de la serie, ubicada en su electrodoméstico como se ilustra en la sección "Piezas y características."

Nombre del distribuidor \_\_\_\_\_

Dirección \_\_\_\_\_

Número de teléfono \_\_\_\_\_

Número del modelo \_\_\_\_\_

Número de la serie \_\_\_\_\_

Fecha de compra \_\_\_\_\_

# EN MÉXICO FORMATO DE IDENTIFICACIÓN

Nombre del comprador: \_\_\_\_\_

Domicilio: \_\_\_\_\_

Teléfono: \_\_\_\_\_

Nombre del distribuidor: \_\_\_\_\_

Domicilio: \_\_\_\_\_

Teléfono: \_\_\_\_\_

Producto: \_\_\_\_\_ Modelo: \_\_\_\_\_

Número de serie: \_\_\_\_\_

Fecha de entrega: \_\_\_\_\_

## Firma del distribuidor y sello

### Nota Importante

Este documento deberá ser presentado para cualquier trámite relacionado con la garantía.

El comprador deberá mantener este documento en su poder y en un lugar seguro.

El Consumidor podrá solicitar que se haga efectiva la garantía que ampara esta póliza al distribuidor donde adquirió el producto. En caso de extravío de la póliza, el distribuidor expedirá una nueva póliza de garantía, previa presentación de la nota de compra o factura respectiva.

### Centro de servicio y venta de refacciones y partes:

Servicio Acros Whirlpool  
Centro Industrial Acros Whirlpool  
Carretera Miguel Alemán km 16,695  
Interior 6, Apodaca, N.L. C.P. 66600

Utilice sin cargo para usted el Centro Nacional de Atención al Consumidor.

### Para Servicio:

Tels. (018) 329-2121 y (018) 329-2131

Fax (018) 329-2109

### Para Venta de Refacciones:

Tels. (018) 329-1931 y (018) 329-1916

Fax (018) 329-1931

# EN MÉXICO PÓLIZA DE GARANTÍA WHIRLPOOL®

## Válida solo en México

COMERCIAL ACROS WHIRLPOOL, S.A. DE C.V.

Av. San Nicolás 2121 Nte.

Col. 1o. de Mayo, C.P. 64550

Monterrey, N.L., México

Tel. (018) 329-2200

Modelos: 7MLSR6232 y 7MLSR5132

Garantiza esta lavadora en todas sus piezas, componentes y mano de obra en los términos establecidos en la presente garantía, a partir de la fecha en que el usuario reciba de conformidad el producto considerando lo siguiente:

### Conceptos cubiertos:

Defectos de fabricación que impidan total o parcialmente el correcto funcionamiento del aparato.

Reparación, cambio de piezas o componentes. Mano de obra y gastos de transportación derivados del cumplimiento de la garantía, dentro de nuestra red de servicio. Los puntos anteriores se harán sin costo alguno para el consumidor.

### La garantía no es efectiva en los siguientes casos:

- Cuando el producto ha sido utilizado en condiciones distintas a las normales (la lavadora no es para uso comercial o industrial).
- Cuando el producto no ha sido operado de acuerdo con el Manual de Uso y Cuidado de la lavadora.
- Cuando el producto ha sido alterado o reparado por personas o establecimientos no autorizados por SERVICIO ACROS WHIRLPOOL.

### Procedimiento para hacer efectiva la garantía:

Presentar la Póliza de Garantía con los datos del formato de identificación del producto de la misma en cualquiera de los centros de servicio señalados en el Manual del Uso y Cuidado de la lavadora. El tiempo de reparación será en un plazo no mayor a 30 días, a partir de la fecha de recepción del producto en el centro de servicio autorizado por el importador.

### Término:

Esta garantía tiene una vigencia de:

1 año en todas sus piezas, componentes y mano de obra

5 años en el ensamble de la transmisión

10 años en la tina

Garantía de por vida contra desportillado y oxidación debido a defectos en materiales o mano de obra en la canasta porcelanizada blanca.

A partir de la fecha en la que el usuario reciba de conformidad el producto.

# Centro Nacional de Atención al Consumidor **SERVICIO ACROS WHIRLPOOL**



Si requiere asesoría o servicio, llámenos, nuestros especialistas le ayudarán a obtener una operación satisfactoria de su electrodoméstico



**ACAPULCO, GRO.**  
Tel. 01-800-83-00400  
Av. Constituyentes No. 39  
Col. Vista Alegre

**AGUASCALIENTES, AGS.**  
Tel. (4) 978-8305  
Héroe de Nacozari No. 2528 Sur  
Fracc. Jardines del Parque

**CHIHUAHUA, CHIH.**  
Tel. (1) 417-4978  
Av. Vallarta No. 4918  
Col. Las Granjas

**CANCÚN, Q. ROO.**  
Tel. (9) 888-20-11  
Reg. 73 Manzana 6  
Lote 12 Av. Miguel Hidalgo

**CUERNAVACA, MOR.**  
Tel. 01-800-83-00400  
Morelos Sur 1001 L. 209  
Col. Las Palmas

**CULIACÁN, SIN.**  
Tels. (6) 716-8390 y 716-8379  
Venustiano Carranza No. 201 B  
Col. Centro

**GUADALAJARA, JAL.**  
Tel. 01-800-83-00400  
Río Conchos No. 1765  
Fracc. Ind. del Rosario  
Sector Reforma

**HERMOSILLO, SON.**  
Tels. (6) 210-4680 y 215-9413  
Ignacio Hdz. 282  
Col. Balderrama

**JUÁREZ, CHIH.**  
Tel. 01-800-83-00400  
Sor Juana Inés de la Cruz No. 168  
Col. San Lorenzo

**LEÓN, GTO.**  
Tel. (4) 7-70-90-50 y 51  
Pino Suarez No. 512  
Col. Centro C.P. 37000

**LOS MOCHIS, SIN.**  
Tels. (6) 818-0818 y 818-0817  
Belisario Domínguez No. 351-  
Nte.  
Col. Centro

**MÉRIDA, YUC.**  
Tel. (9) 928-1038 y 928-61-66  
Calle 55 No. 466  
por 54 y 56 Col. Centro

**MÉXICO, D.F.**  
Tel. 5278-6700  
Calle 2 Poniente No. 11  
Col. San Pedro de los Pinos

**MINATITLÁN, VER.**  
Tels. (9) 223-7193 y 223-7031  
Av. Lerdo No. 41  
Col. Centro

**MONTERREY, N.L.**  
Tels. 8329-2100 y 8386-2131  
Centro Industrial Acros Whirlpool  
Carr. Miguel Alemán km 16,695-6  
Apodaca, N.L.

**MORELIA, MICH.**  
Tel. (4) 324-4221  
Obreros de Nurio No. 194-C  
Col. Vasco de Quiroga

**PUEBLA, PUE.**  
Tel. 01-800-83-00400  
Calle 31 Pte. No. 2727  
Col. Benito Juárez

**QUERÉTARO, QRO.**  
Tel. (4) 212-3766  
Wenceslao de la Barquera  
No. 22-C  
Col. Cimatario

**REYNOSA, TAMP.**  
Tel. (8) 920-0290  
Amado Nervo No. 700-C  
Col. Cavazos

**TAMPICO, TAMP.**  
Tels. (1) 219-2620 y 219-2621  
Av. Hidalgo No. 1215  
Col. Moctezuma

**TORREÓN, COAH.**  
Tels. (1) 718-6565 y 718-6464  
Calzada Cuauhtémoc 1047 Nte.  
Col. Centro

**VERACRUZ, VER.**  
Tels. (2) 932-5711 y 932-7358  
Av. 20 de Noviembre No. 533  
Col. Centro

**VILLAHERMOSA, TAB.**  
Tel. 01-800-83-00400  
Cristóbal Colón No. 231  
Col. Lidia Esther

En otras ciudades de la República Mexicana llame sin costo al

# 01 800 8 300 400

Fuera de la República Mexicana encontrará nuestros servicios en:

**COSTA RICA**  
Tels. 438-2230 y 438-0901  
El Roble 700 Nte.  
100 Oeste,  
frente Autopista B. Soto  
Alajuela.

**REP. DOMINICANA**  
Tels. 566 y 544-4677  
Rafael A. Sánchez No. 124-A  
Ev. Morales  
Santo Domingo

**GUATEMALA**  
Tel. 474-1609  
30 Av. "A" 4-01, Zona 7  
Col. Tikal

**NICARAGUA**  
Tel. 277-42-02  
Altamira Calle Principal #431  
Managua.

Servicio dentro y fuera de garantía. Pólizas de Servicio.  
Refacciones y accesorios originales.

## www.saw.com.mx

rev.03/09/01

**8532075**

© 2002 Whirlpool Corporation.  
All rights reserved.  
Todos los derechos reservados.

® Registered trademark of Whirlpool, U.S.A.  
SAW is a registered trademark of Vitro, Mexico.  
® Marca registrada de Whirlpool, EE. UU.  
SAW es una marca registrada de Vitro, México.

4/02  
Printed in the U.S.A.  
Impreso en los EE.UU.