

WAYNE®

1/3 HP Sink Pump System

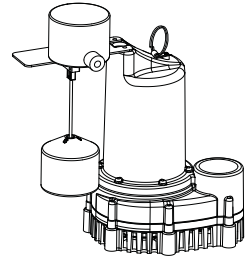

Please read and save these instructions. Read carefully before attempting to assemble, install, operate or maintain the product described. Protect yourself and others by observing all safety information. Failure to comply with instructions could result in personal injury and/or property damage! Retain instructions for future reference.

Operating Instructions & Parts Manual

SYLT30

Description

This system pumps water up to an existing water drain and is designed for residential use in laundry trays, washing machines, wet bar sinks, sinks and tubs, dehumidifiers, and air conditioners. The submersible sump pump included in this system is equipped with an 8-ft long, 3-prong grounding type power cord. Motor is oil filled and sealed for cooler running and designed to operate under water. A float switch is provided for automatic pump operation. This pump is not suitable for aquatic life.

Unpacking

Inspect this unit before it is used. Occasionally, products are damaged during shipment. If the pump or components are damaged, call our customer service department at 1-800-237-0987.

Safety Guidelines

This manual contains information that is very important to know and understand. This information is provided for SAFETY and to PREVENT EQUIPMENT PROBLEMS. To help recognize this information, observe the following symbols.

⚠ DANGER *Danger indicates an imminent hazardous situation which, if not avoided, WILL result in death or serious injury.*

⚠ WARNING *Warning indicates a potentially hazardous situation which, if not avoided, COULD result in death or serious injury.*

⚠ CAUTION *Caution indicates a potentially hazardous situation which, if not avoided, MAY result in minor or moderate injury.*

NOTICE *Notice indicates important information, that if not followed, MAY cause damage to equipment.*

General Safety Information

CALIFORNIA PROPOSITION 65

⚠ WARNING *This product or its power cord may contain chemicals known to the State of California to cause cancer and birth defects or other reproductive harm. Wash hands after handling.*

GENERAL SAFETY INFORMATION

1. Know the pump application, limitations, and potential hazards.

⚠ WARNING *Do NOT use to pump flammable or explosive fluids such as gasoline, fuel oil, kerosene, etc. Do NOT use in flammable and/or explosive atmospheres. Use pump only with liquids compatible with pump component materials. Failure to follow this warning can result in personal injury and/or property damage.*



⚠ WARNING *Disconnect power before servicing. If the power disconnect is out of sight, lock in the open position and tag it to prevent unexpected application of power. Failure to do so could result in fatal electrical shock!*



2. Drain all liquids from the system before servicing.
3. Periodically inspect the pump and system components. Perform routine maintenance as required (See maintenance section).
4. When wiring an electrically driven pump such as this, follow all electrical and safety codes, as well as the most recent National Electrical Code (NEC) and the Occupational Safety and Health Act (OSHA).
5. All wiring should be performed by a qualified electrician.
6. It is strongly recommended that this unit is plugged into a Ground Fault Circuit Interrupter (GFCI). Consult a

local electrician for installation and availability.

7. This pump is designed to transfer water in cycles. Using this pump in a continuous duty application by manipulating the switch to stay on, will effect the performance and the life of the product.
8. Protect electrical cord from sharp objects, hot surfaces, oil, and chemicals. Avoid kinking the cord. Replace or repair damaged or worn cords immediately. Use wire of adequate size to minimize voltage drop at the motor.
9. Do not handle a pump or pump motor with wet hands or when standing on a wet or damp surface, or in water.

⚠ DANGER *Do NOT walk on wet area until all power has been turned off. If the shut-off box is in basement, call the electric company to shut-off service to the house, or call the local fire department for instructions. Remove pump and repair or replace. Failure to follow this warning can result in fatal electrical shock.*



Assembly

Assembly Instructions:

1. Remove packaging, including the foam inside the tank.
2. Apply gasket to top of tank, just outside the opening. (See Figure 1)

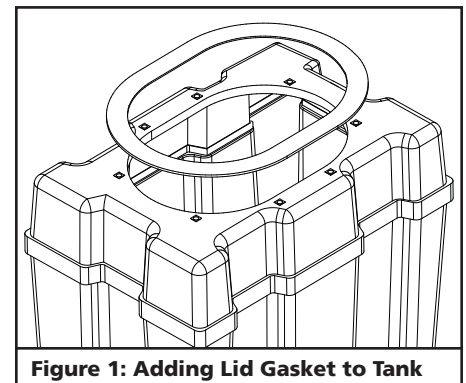

Figure 1: Adding Lid Gasket to Tank

REMINDER: Keep your dated proof of purchase for warranty purposes! Attach it to this manual or file it for safekeeping.

Assembly (continued)

- Place pump assembly inside tank, keeping float away from the walls of the tank.
- Run power cord and switch cord through holes in the power cord seal.
- Insert seals into the holes in the lid as shown in Figure 2.

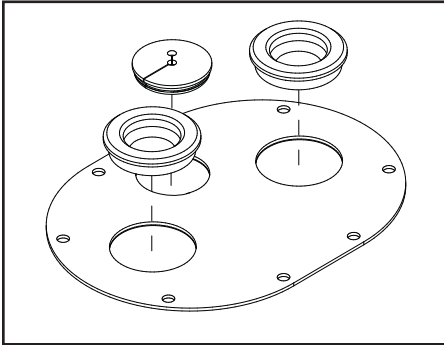

Figure 2: Attach Seals to Tank Lid

- Lubricate discharge pipe and seal with soapy water.
- Slide the lid (while holding the discharge seal in place) over the discharge pipe.
- Line up the holes in the lid with the threads in the tank.
- Secure lid to tank using the screws and washers provided. (See Figure 3) Hand tighten all screws and then fully tighten with a 7/16 in. wrench. Do not over-tighten.

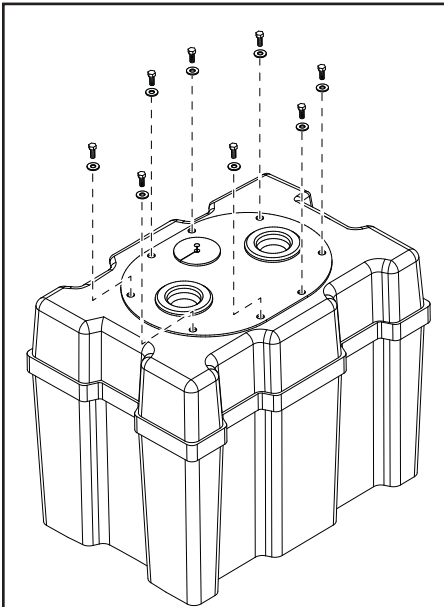
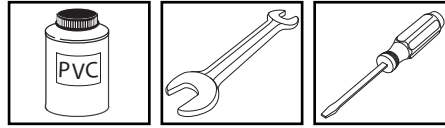

Figure 3: Attach Seals to Tank Lid

Installation

Tools Required for Installation (not included): PVC Glue, 7/16 in. wrench and a screwdriver.



- Connect discharge pipe (See Figure 4) on Laundry Tray System to an existing drain. Make sure all connections are sealed.
- Insert 1-1/2 in. Schedule 40 PVC pipe into vent opening on top of Laundry Tray System (See Figure 4). Insert pipe 2 to 3 inches into vent opening.
- Connect Intake of this Laundry Tray System (See Figure 4) to your washing machine or other source. The threads are 1-1/2 in. NPT.

⚠ WARNING Support pump and piping when assembling and after installation. Failure to do so could cause piping to break, pump to fail, etc. which could result in property damage and/or personal injury.

- Protect electrical cord from sharp objects, hot surfaces, oils, and chemicals. Avoid kinking the cord and replace damaged cords immediately.

NOTE: Make sure there is adequate room for the float switch to move freely for operation.

⚠ WARNING This pump is NOT designed for use in septic tanks or underground vaults to handle raw sewage or effluents. NEVER use this unit in hazardous or explosive locations.

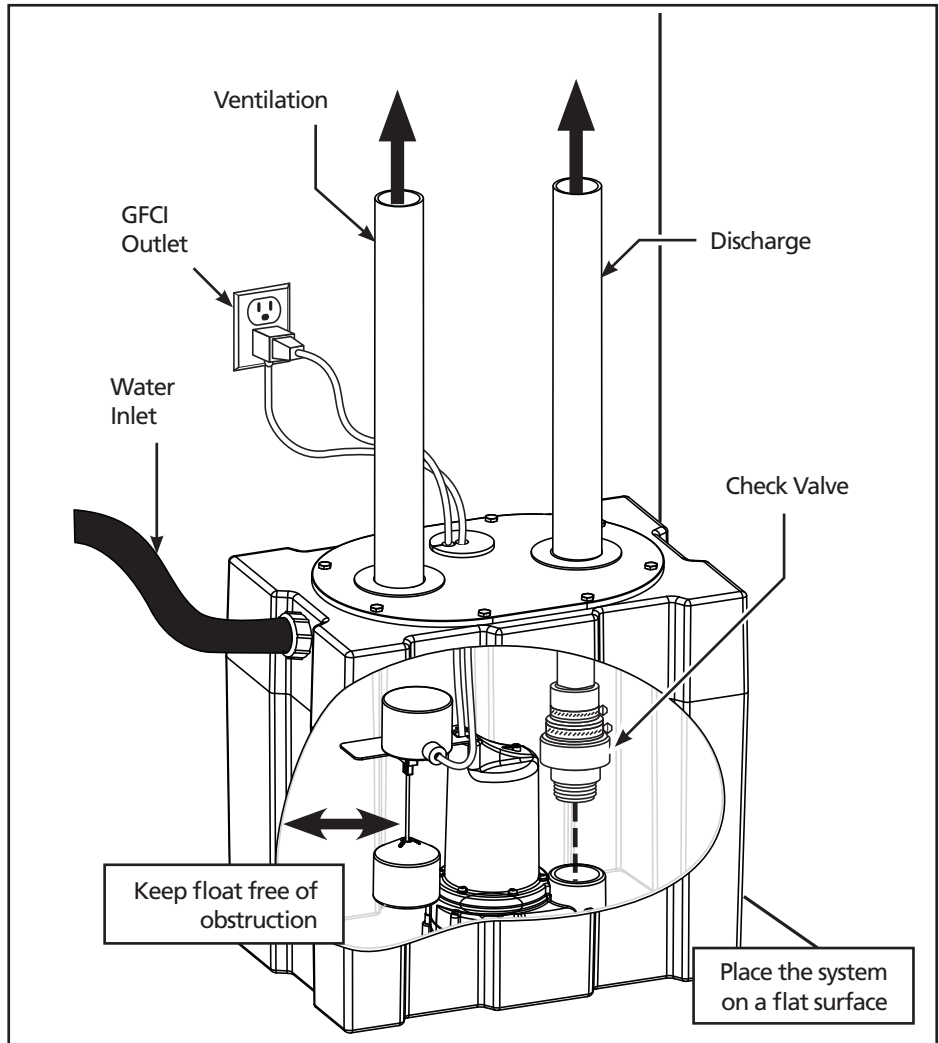

Figure 4: Installation

Operation

⚠ WARNING Always disconnect the power source before attempting to install, service, relocate or maintain the pump. NEVER touch the sump pump, pump motor, water or discharge piping when pump is connected to electrical power. NEVER handle a pump or pump motor with wet hands or when standing on wet or damp surface or in water. Fatal electrical shock could occur.



1. It is required that this unit be plugged into a Ground Fault Circuit Interrupter (GFCI) as shown in Figure 5. Consult a local electrician for installation and availability.

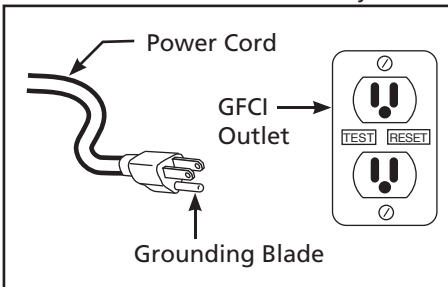

Figure 5: Grounding outlet and power cord

⚠ WARNING Risk of electrical shock! This pump is supplied with a grounding conductor and grounding type attachment plug. Use a grounded receptacle to reduce the risk of fatal electrical shock. NEVER cut off the round grounding prong. Cutting the cord or plug will void the warranty and make the pump inoperable.



2. Protect electrical cord from sharp objects, hot surfaces, oil, and chemicals. Avoid kinking the cord. Replace or repair damaged or worn cords immediately. Use wire of adequate size to minimize voltage drop at the motor.
3. Do not handle a pump or pump motor with wet hands or when standing on a wet or damp surface, or in water.
4. This pump is only for use on 120 Volt (single-phase), 60 Hz, 15 amp service and is equipped with a 3-conductor cord and 3-prong, grounding type plug. Insert the float switch cord plug directly into a GFCI protected 120 volt outlet. Do NOT use an extension cord.
5. Insert the pump power cord plug directly into the back of the float switch cord plug (See Figure 6).
6. Test operation of the system by adding water to the inlet. The pump will start automatically when the water has filled the reservoir to a depth of approximately 9 inches. The pump will stop when the water depth is approximately 4 inches. The pump will cycle thereafter as required.

NOTICE Do NOT operate the pump unless it is submerged in water. Dry running causes pump failure. The motor is equipped with an automatic reset thermal protector.

Maintenance

⚠ WARNING Always disconnect the power source before attempting to install, service, relocate or maintain the pump. NEVER touch sump pump, pump motor, water or discharge piping when pump is connected to electrical power. NEVER handle a pump or pump motor with wet hands or when standing on wet or damp surface or in water. Fatal electrical shock could occur.



⚠ WARNING Risk of personal injury! Wear safety glasses at all times when performing maintenance on this pump system. Failure to follow this warning could result in death or serious injury.



1. Let the pump cool for a minimum of two hours before servicing because the pump contains hot oil under pressure and the motor is hot.

⚠ WARNING This pump contains dielectric motor oil for lubrication and motor heat transfer. This oil can be harmful to the environment. Check state environmental laws before disposing of this oil.



2. Disassembly of the motor prior to expiration of warranty will void the warranty. If repairs are required, see troubleshooting chart.
3. Inlet should be kept clean and free of all foreign objects and inspected annually. A clogged inlet will damage the pump.
4. Pump should be checked monthly for proper operation.

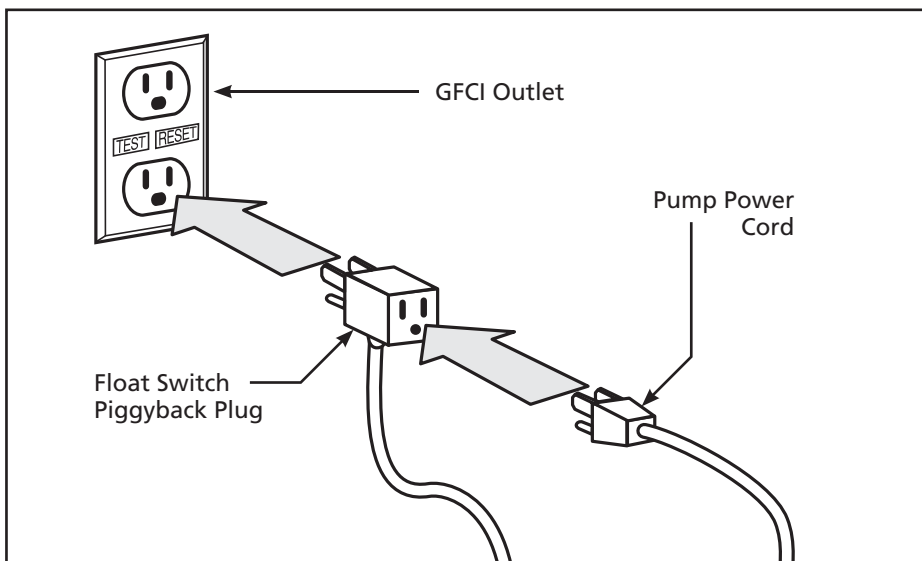

Figure 6: Piggyback Plug and Power Cord

Troubleshooting Chart

Problem	Possible Cause(s)	Corrective Action(s)
Pump will not start or run	<ol style="list-style-type: none"> 1. Blown fuse, tripped breaker 2. Low line voltage 3. Float obstructed 4. Defective float switch 5. Impeller bound-up 6. Defective motor 	<ol style="list-style-type: none"> 1. If blown, replace with proper sized fuse or reset breaker 2. If voltage is under 108 volts, check wiring size. DO NOT USE AN EXTENSION CORD 3. Make sure float moves freely up and down 4. Replace float switch (Recommended for at least every 2 years) 5. If impeller will not turn, remove housing and remove blockage 6. Replace pump
Pump starts and stops too often	<ol style="list-style-type: none"> 1. Back-flow of water from piping 2. Faulty float switch 	<ol style="list-style-type: none"> 1. Replace check valve 2. Replace float switch (Recommended for at least every 2 years)
Pump will not shut off or thermal protector turns off	<ol style="list-style-type: none"> 1. Defective float switch 2. Obstacle in piping 3. Float obstructed 	<ol style="list-style-type: none"> 1. Replace float switch (Recommended for at least every 2 years) 2. Remove pump; clean check valve, pump and piping 3. Make sure float move freely up and down
Pump operates but delivers little or no water	<ol style="list-style-type: none"> 1. Low line voltage 2. Plugged impeller 3. Obstructed piping 4. Excessive lift height (water has to go higher than pump can handle) 	<ol style="list-style-type: none"> 1. If voltage is under 108 volts, check wiring size. DO NOT USE AN EXTENSION CORD 2. Clean out impeller 3. Remove pump and remove obstruction from piping or reposition piping to prevent obstruction 4. Reposition pump to a suitable position to decrease lift height

For Replacement Parts or Technical Assistance, Call 1-800-237-0987

Please provide following information:

- Model number
- Serial number (if any)
- Part description and number as shown in parts list

Address any correspondence to:
WAYNE Water Systems/Scott Fetzer
101 Production Drive
Harrison, OH 45030 U.S.A.

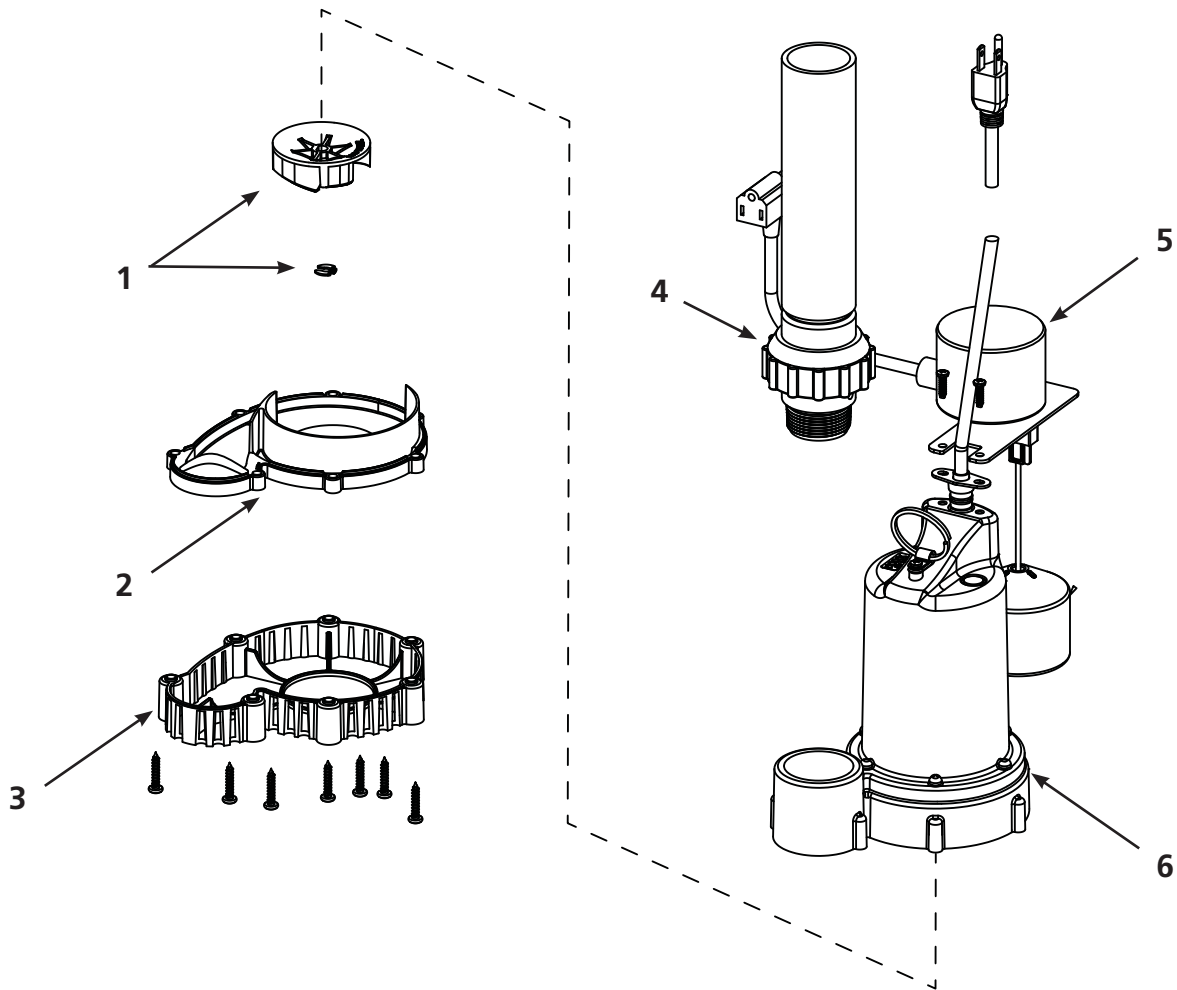

Reference Number	Description	Part Number	Quantity
1	Impeller	60138-001	1
2	Volute	28539-001	1
3	Base	28540-001	1
4	Check Valve Kit	60139-001	1
5	Switch Kit	60140-001	1
6	Pump Assembly (pump and switch)	58325-002	1

Limited Warranty

For **one (1)** year from the date of purchase, WAYNE Water Systems ("WAYNE") will repair or replace, at its option, for the original purchaser any part or parts of its Sump Pumps or Water Pumps ("Product") found upon examination by WAYNE to be defective in materials or workmanship. Please call WAYNE (1-800-237-0987) for instructions or see your dealer. Be prepared to provide the model number and serial number when exercising this warranty. All transportation charges on Products or parts submitted for repair or replacement must be paid by purchaser.

This limited warranty does not cover Products which have been damaged as a result of accident, abuse, misuse, neglect, improper installation, improper maintenance, or failure to operate in accordance with WAYNE'S written instructions.

THERE IS NO OTHER EXPRESS WARRANTY. IMPLIED WARRANTIES, INCLUDING THOSE OF MERCHANTABILITY AND FITNESS FOR A PARTICULAR PURPOSE, ARE LIMITED TO ONE YEAR FROM THE DATE OF PURCHASE. THIS IS THE EXCLUSIVE REMEDY AND ANY LIABILITY FOR ANY AND ALL INDIRECT OR CONSEQUENTIAL DAMAGES OR EXPENSES WHATSOEVER IS EXCLUDED.

Some states do not allow limitations on how long an implied warranty lasts, or do not allow the exclusions or limitations of incidental or consequential damages, so the above limitations might not apply to you. This limited warranty gives you specific legal rights, and you may also have other legal rights which vary from state to state.

In no event, whether as a result of breach of contract warranty, tort (including negligence) or otherwise, shall WAYNE or its suppliers be liable for any special, consequential, incidental or penal damages including, but not limited to loss of profit or revenues, loss of use of the products or any associated equipment, damage to associated equipment, cost of capital, cost of substitute products, facilities, services or replacement power, downtime costs, or claims of buyer's customers for such damages.

You **MUST** retain your purchase receipt along with this form. In the event you need to exercise a warranty claim, you **MUST** send a **copy** of the purchase receipt along with the material or correspondence. Please call WAYNE (1-800-237-0987) for return authorization and instructions.

DO NOT MAIL THIS FORM TO WAYNE. Use this form only to maintain your records.

MODEL NO. _____ SERIAL NO. _____ INSTALLATION DATE _____

ATTACH YOUR RECEIPT HERE

WAYNE®

Système / pompe d'évier de 1/3 CH

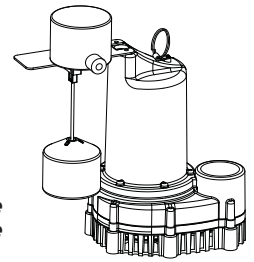

S'il vous plaît lire et conserver ces instructions. Lire attentivement avant de monter, installer, utiliser ou de procéder à l'entretien du produit décrit. Se protéger ainsi que les autres en observant toutes les instructions de sécurité, sinon, il y a risque de blessure et/ou dégâts matériels! Conserver ces instructions comme référence.

Instructions d'Utilisation et Pièces de Rechange

SYLT30

Description

Ce système pompe l'eau jusqu'à un drain de vidange en place et il est conçu pour une utilisation résidentielle dans les bacs à laver, les laveuses, les éviers de minibar, les éviers et cuves, les déshumidificateurs et les climatiseurs. La pompe de puisard submersible incluse dans ce système est dotée d'un cordon d'alimentation mis à la terre, à 3 broches, de 2,4 m (8 pi) de long. Le moteur est rempli d'huile et scellé pour un fonctionnement plus frais et il est conçu pour fonctionner sous l'eau. Un interrupteur à flotteur est fourni pour une opération à pompe automatique. Cette pompe n'est pas conçue pour la vie aquatique.

Déballage

Inspecter cet appareil avant de l'utiliser. À l'occasion, les produits sont endommagés durant l'expédition. Si la pompe ou les composants sont endommagés, appelez notre département de service au client, au numéro 1-800-237-0987.

Directives de Sécurité

Ce manuel contient de l'information très importante qui est fournie pour la SÉCURITÉ et pour ÉVITER LES PROBLÈMES D'ÉQUIPEMENT. Rechercher les symboles suivants pour cette information.

⚠ DANGER Danger indique une situation hasardeuse imminente qui résultera en perte de vie ou blessures graves.

⚠ AVERTISSEMENT Avertissement indique une situation hasardeuse potentielle qui peut résulter en perte de vie ou blessures graves.

⚠ ATTENTION Attention indique une situation hasardeuse potentielle qui peut résulter en blessures.

AVIS Avis indique l'information importante pour éviter le dommage de l'équipement.

Généralités sur la Sécurité

PROPOSITION 65 DE CALIFORNIE

⚠ AVERTISSEMENT Ce produit ou son cordon peuvent contenir des produits chimiques qui, de l'avis de l'État de Californie, causent le cancer et des anomalies congénitales ou autres problèmes de reproduction. Lavez-vous les mains après la manipulation.

GÉNÉRALITÉS SUR LA SÉCURITÉ

1. Se familiariser avec l'application, les limites et les hasards potentiels de la pompe.

⚠ AVERTISSEMENT NE PAS utiliser pour le pompage des liquides inflammables ou explosifs tels que l'essence, l'huile à chauffage, le kérosène, etc. NE PAS utiliser dans une atmosphère inflammable et/ou explosive. Utiliser la pompe seulement avec les liquides qui sont compatibles avec les pièces détachées de la pompe. Ne pas suivre cet avertissement peut résulter en blessure grave et/ou dégâts matériels.



⚠ AVERTISSEMENT Débrancher la source de courant avant de procéder à l'entretien et aux réparations. Si la source d'alimentation est hors de la vue, la verrouiller dans la position ouverte et l'étiqueter afin d'éviter que l'appareil soit mis sous tension accidentellement. Ne pas suivre ces directives peut résulter en choc électrique!



2. Purger tous liquides de procéder à l'entretien et aux réparations.
3. Inspecter la pompe et les pièces détachées du système périodiquement. Exécuter l'entretien ordinaire (Se référer à la section d'entretien).
4. Pendant l'installation de fils d'une pompe électrique telle que celle-ci, suivre tous les codes de sécurité ainsi que les codes récents du National Electrical Code (NEC) et l'Occupational Safety and Health Act (OSHA).
5. Toute installation de fils doit être effectuée par un électricien qualifié.
6. Il est recommandé que le modèle soit branché dans un disjoncteur de fuite à la

terre (DDFT). Consulter un électricien local pour la disponibilité et l'installation.

7. Cette pompe est conçue pour transporter l'eau en cycles. Utiliser cette pompe dans une application continue en manipulant l'interrupteur pour qu'il reste enclenché affectera la performance et l'espérance de vie du produit.
8. Protéger le cordon d'alimentation des objets pointus, surfaces chaudes, huile et produits chimiques. Ne pas tortiller le cordon. Remplacer ou réparer les cordons usés ou endommagés immédiatement. Utiliser des fils de taille suffisante pour minimiser la chute de tension au moteur.
9. Ne pas manipuler de pompe ou de pompe de moteur avec les mains trempées ni lorsque vous êtes debout sur une surface trempée ou humide, ou dans l'eau.

⚠ DANGER NE PAS marcher dans un endroit trempé jusqu'à ce que toutes les sources de courant soient coupées. Si la boîte d'arrêt est dans le sous-sol, contacter votre compagnie d'électricité pour couper le service à la maison ou contacter le service d'incendie pour des directives. Enlever la pompe et la réparer ou la remplacer. Ne pas suivre ces conseils peut résulter en choc électrique mortel.



Assemblage

Instructions d'assemblage:

1. Retirer l'emballage, incluant la mousse à l'intérieur du réservoir.
2. Appliquer la bague d'étanchéité sur le dessus du réservoir, à l'extérieur de l'ouverture. (Voir la Figure 1)

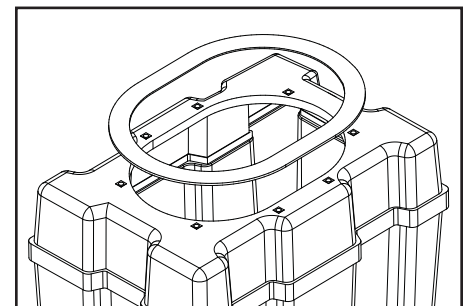

Figure 1: Ajouter la bague d'étanchéité du couvercle au réservoir

MÉMENTO: Gardez votre preuve datée d'achat à fin de la garantie!
Joignez-la à ce manuel ou classez-la dans un dossier pour plus de sécurité.

Assemblage (suite)

- Placer l'assemblage de pompe à l'intérieur du réservoir en gardant le flotteur loin des parois du réservoir.
- Acheminer le cordon d'alimentation et le cordon d'interrupteur à travers les trous dans le joint d'étanchéité du cordon d'alimentation.
- Insérer les joints d'étanchéité dans les trous du couvercle tel qu'indiqué dans la Figure 2.

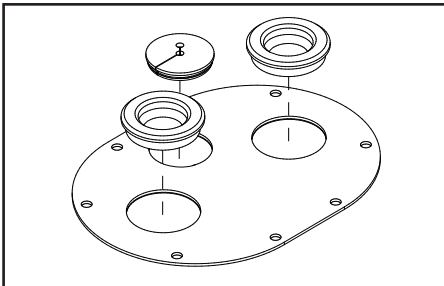

Figure 2: Fixer les joints d'étanchéité au couvercle du réservoir

- Lubrifier le tuyau de décharge et le joint d'étanchéité avec de l'eau savonneuse.
- Glisser le couvercle (tout en gardant le joint d'étanchéité de la décharge en place) sur le tuyau de décharge.
- Aligner les trous du couvercle avec les filets du réservoir.
- Installer le couvercle au réservoir avec les vis et les rondelles fournies. (Voir la Figure 3) Resserrer à la main toutes les vis, puis resserrer entièrement avec une clé de 7/16 po (1,11 cm). Ne pas trop resserrer.

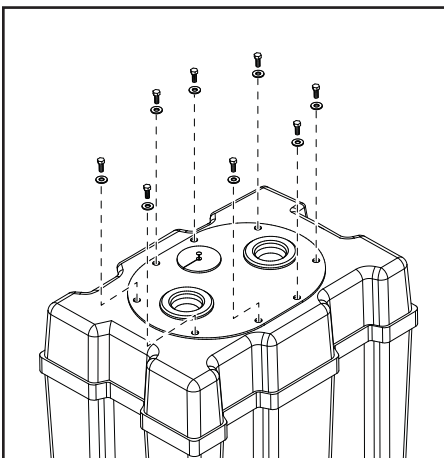
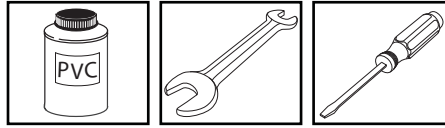

Figure 3: Visser le couvercle au réservoir

Installation

Outils requis pour l'installation (non inclus): colle PVC, clé de 7/16 po (1,11 cm) et tournevis.



- Brancher le tuyau de décharge (Voir la Figure 4) sur le système de plateau de lessive à un drain déjà en place. S'assurer que toutes les connexions sont scellées.
- Insérer le tuyau de PVC schedule 40 de 3,8 cm (1 1/2 po) dans l'ouverture d'évent sur le système de plateau de lessive (Voir la Figure 4). Insérer 50,8 x 7,6 mm (2 à 3 po) de tuyau dans l'ouverture d'évent.
- Brancher l'entrée de ce système de plateau de lessive (Voir la Figure 4) à votre laveuse ou à une autre source. Les filets sont de 3,8 cm (1 1/2 po) NPT

⚠ AVERTISSEMENT *Supporter la pompe et la tuyauterie en assemblant et après l'installation. Ne pas suivre ces directives pourrait mener à des bris de tuyaux, à la défaillance de la pompe etc. qui pourrait ensuite mener à des dommages à la propriété et/ou à des blessures.*

- Protéger le cordon électrique des objets tranchants, des surfaces chaudes, de l'huile et des produits chimiques. Éviter le tortillement du cordon et remplacer immédiatement les cordons endommagés.

REMARQUE: S'assurer qu'il y a suffisamment d'espace pour que l'interrupteur à flotteur se déplace librement durant l'opération.

⚠ AVERTISSEMENT *Cette pompe N'EST PAS conçue pour être utilisée dans les fosses septiques ou les enceintes souterraines pour pomper les effluents ou les eaux usées. NE JAMAIS utiliser cet appareil dans des endroits dangereux ou explosifs.*

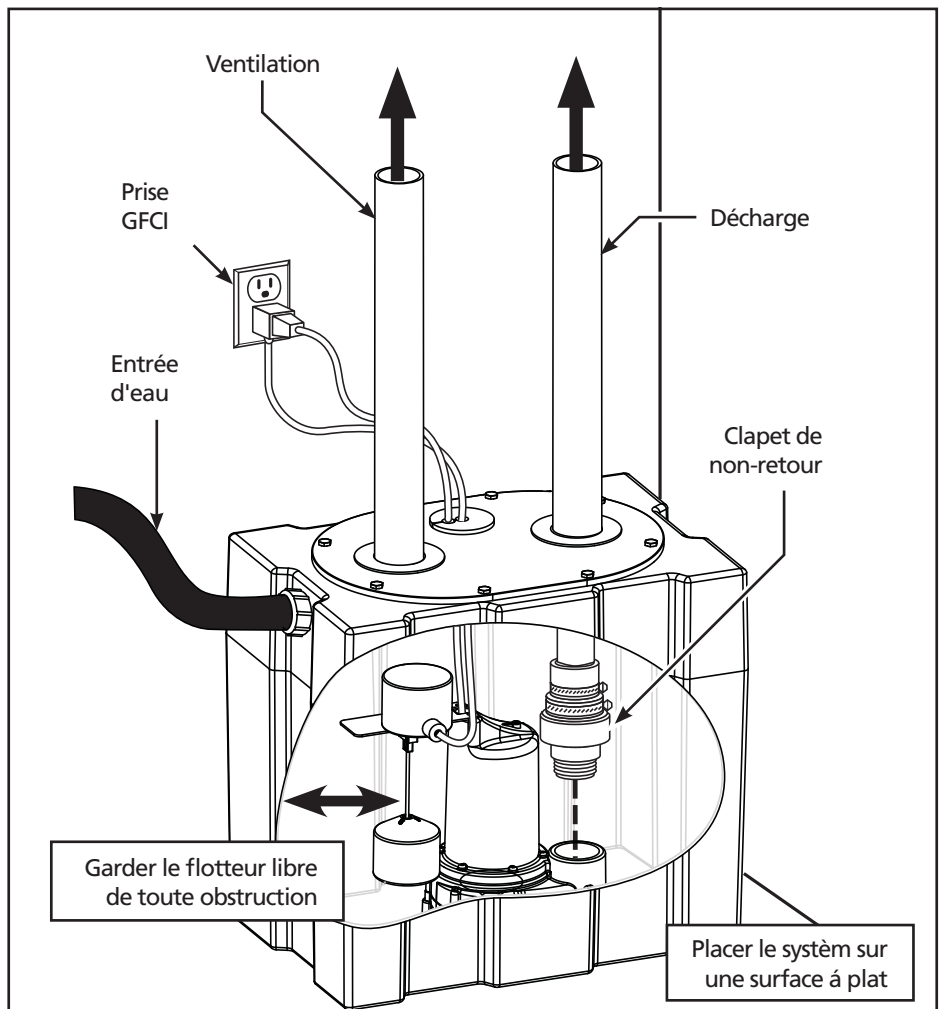

Figure 4: Installation

Fonctionnement

⚠ AVERTISSEMENT *Toujours couper la source de courant avant d'essayer d'installer, de réparer, de déplacer ou de faire l'entretien de la pompe. NE JAMAIS toucher la pompe de puisard, le moteur de pompe, la tuyauterie d'eau ou de décharge lorsque la pompe est branchée au courant. NE JAMAIS manipuler de pompe ou de moteur de pompe avec les mains humides ou debout dans l'eau ou sur une surface humide. On pourrait avoir un choc électrique mortel.*



1. Il faut brancher cet appareil dans un interrupteur à disjoncteur de fuite à la terre comme indiqué dans la Figure 5. Consulter un électricien local pour l'installation et la disponibilité.

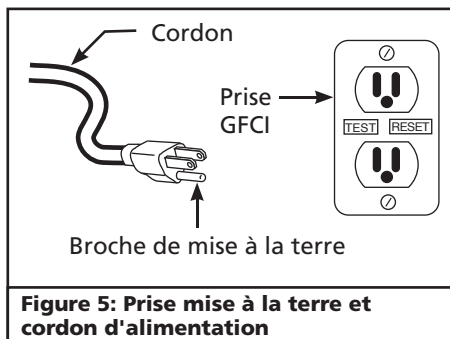

Figure 5: Prise mise à la terre et cordon d'alimentation

⚠ WARNING *Risque de choc électrique! Cette pompe est fournie avec un conducteur de terre et une fiche de masse. Utiliser une prise à la terre pour réduire le risque de choc électrique mortel. NE JAMAIS couper la broche de terre ronde. Couper le cordon ou la fiche annulera la garantie et rendra la pompe inutilisable.*



- Protéger le cordon des objets tranchants, des surfaces chaudes, de l'huile et des produits chimiques. Éviter le tortillement du cordon. Remplacer ou réparer immédiatement les cordons endommagés ou usés. Utiliser un fil de taille adéquate pour réduire toute chute de tension au moteur.
- Ne pas manipuler de pompe ou de moteur de pompe avec les mains humides ou debout dans l'eau ou sur une surface humide.
- Cette pompe ne doit être utilisée qu'avec 120 volts (monophasé), 60 Hz, 15 ampères et est dotée d'un cordon à 3 conducteurs et 3 broches et à fiche de masse. Insérer la fiche du cordon de l'interrupteur à flotteur directement dans une prise de 120 volts protégée par disjoncteur de fuite à la terre. NE PAS utiliser de rallonges.
- Insérer la fiche du cordon de la pompe directement à l'arrière de la fiche du cordon de l'interrupteur à flotteur (Voir la Figure 6).
- Tester l'opération du système en ajoutant de l'eau à l'entrée. La pompe démarrera automatiquement lorsque l'eau remplit le réservoir à une profondeur d'environ 23 cm (9 po). La pompe s'arrêtera lorsque la profondeur d'eau sera d'environ 10,2 cm (4 po). La pompe reprendra son cycle par la suite au besoin.

AVIS *NE PAS faire fonctionner la pompe à moins qu'elle ne soit submergée dans l'eau. Tourner à sec mène à une défaillance de pompe. Ce moteur est doté d'un protecteur thermique à réinitialisation automatique.*

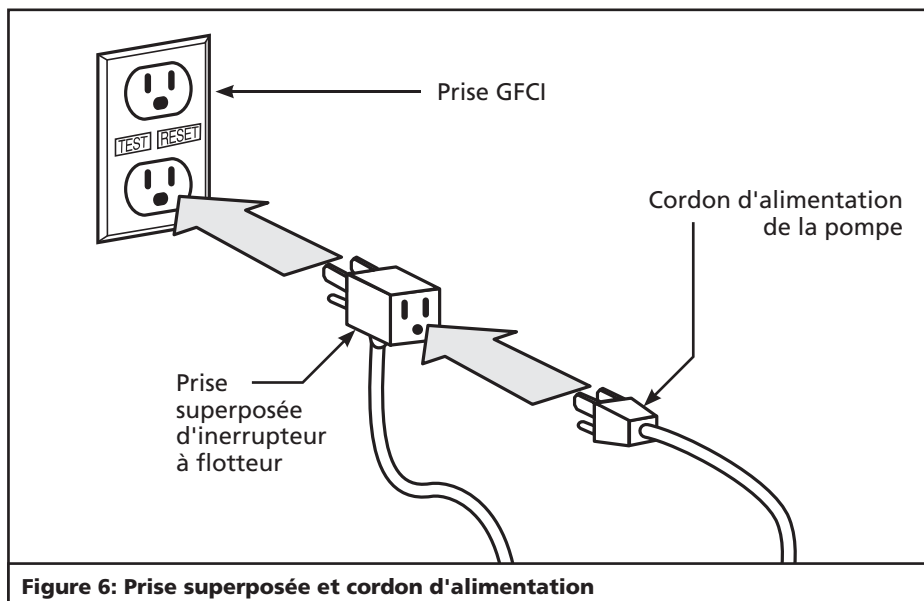

Figure 6: Prise superposée et cordon d'alimentation

Maintenance

⚠ AVERTISSEMENT *Toujours couper la source de courant avant d'essayer d'installer, de réparer, de déplacer ou de faire l'entretien de la pompe. NE JAMAIS toucher la pompe de puisard, le moteur de pompe, la tuyauterie d'eau ou de décharge lorsque la pompe est branchée au courant. NE JAMAIS manipuler de pompe ou de moteur de pompe avec les mains humides ou debout dans l'eau ou sur une surface humide. On pourrait avoir un choc électrique mortel.*



⚠ AVERTISSEMENT *Risque de blessure! Porter des lunettes de sécurité en tout temps pendant l'entretien de ce système de pompe. Le non-respect de cet avertissement pourrait mener à la mort ou à de graves blessures.*



1. Laisser la pompe refroidir pendant au moins deux heures avant tout entretien ou réparation parce que la pompe contient de l'huile chaude sous pression et le moteur est chaud.

⚠ AVERTISSEMENT *Cette pompe contient de l'huile à moteur diélectrique pour la lubrification et le transfert de chaleur au moteur. Cette huile peut être dangereuse pour l'environnement. Vérifier les lois environnementales de l'État avant de jeter cette huile.*



- Démonter le moteur avant l'expiration de la garantie annulera la garantie. S'il faut des réparations, consulter le tableau de dépannage.
- L'entrée doit rester propre et libre de tous objets étrangers et être inspectée chaque année. Une entrée bloquée endommagera la pompe.
- La pompe doit être vérifiée chaque mois pour assurer son bon fonctionnement.

Dépannage

Problème	Cause(s) Possible(s)	Mesure(s) corrective(s)
La pompe ne démarre pas ou ne fonctionne pas	<ol style="list-style-type: none"> 1. Fusible grillé ou disjoncteur déclenché 2. Basse tension de ligne 3. Flotteur obstrué 4. Interrupteur à flotteur défectueux 5. Impulseur enroulé 6. Moteur défectueux 	<ol style="list-style-type: none"> 1. Si grillé, remplacer en utilisant la bonne taille de fusible ou réinitialiser le disjoncteur 2. Si la tension est inférieure à 108 volts, vérifier la taille du câblage - NE PAS UTILISER DE RALLONGES 3. S'assurer que le flotteur se déplace librement vers le haut et vers le bas 4. Remplacer l'interrupteur à flotteur (Recommandé pendant au moins tous les 2 ans) 5. Si l'impulseur ne tourne pas, retirer le boîtier et retirer le blocage 6. Remplacer la pompe
La pompe démarre et s'arrête trop souvent	<ol style="list-style-type: none"> 1. Retour d'eau de tuyauterie 2. Interrupteur à flotteur défectueux 	<ol style="list-style-type: none"> 1. Remplacer le clapet 2. Remplacer l'interrupteur à flotteur (Recommandé pendant au moins tous les 2 ans)
Pompe ne s'arrête pas ou le protecteur thermique s'éteint	<ol style="list-style-type: none"> 1. Interrupteur à flotteur défectueux 2. Obstacle dans la tuyauterie 3. Flotteur obstrué 	<ol style="list-style-type: none"> 1. Remplacer l'interrupteur à flotteur (Recommandé pendant au moins tous les 2 ans) 2. Retirer la pompe; la nettoyer ainsi que le clapet et la tuyauterie 3. S'assurer que le flotteur se déplace librement vers le haut et vers le bas
La pompe fonctionne, mais donne peu ou aucune eau	<ol style="list-style-type: none"> 1. Basse tension de ligne 2. Impulseur bloqué 3. Tuyauterie obstruée 4. Hauteur de relèvement excessive (l'eau doit aller plus haut que ce que la pompe peut traiter) 	<ol style="list-style-type: none"> 1. Si la tension est inférieure à 108 volts, vérifier la taille du câblage NE PAS UTILISER DE RALLONGES 2. Nettoyer l'impulseur 3. Retirer la pompe et l'obstruction de la tuyauterie ou replacer la tuyauterie pour éviter toute obstruction 4. Replacer la pompe à une position convenable pour réduire la hauteur de relèvement

Pour Pièces de Rechange ou Assistance Technique, Appeler 1-800-237-0987

S'il vous plaît fournir l'information suivante:

- Numéro de Modèle
- Numéro de série (si présent)
- Description et numéro de la pièce

Adresser toute correspondance à:
WAYNE Water Systems/Scott Fetzer
101 Production Drive
Harrison, OH 45030 U.S.A.

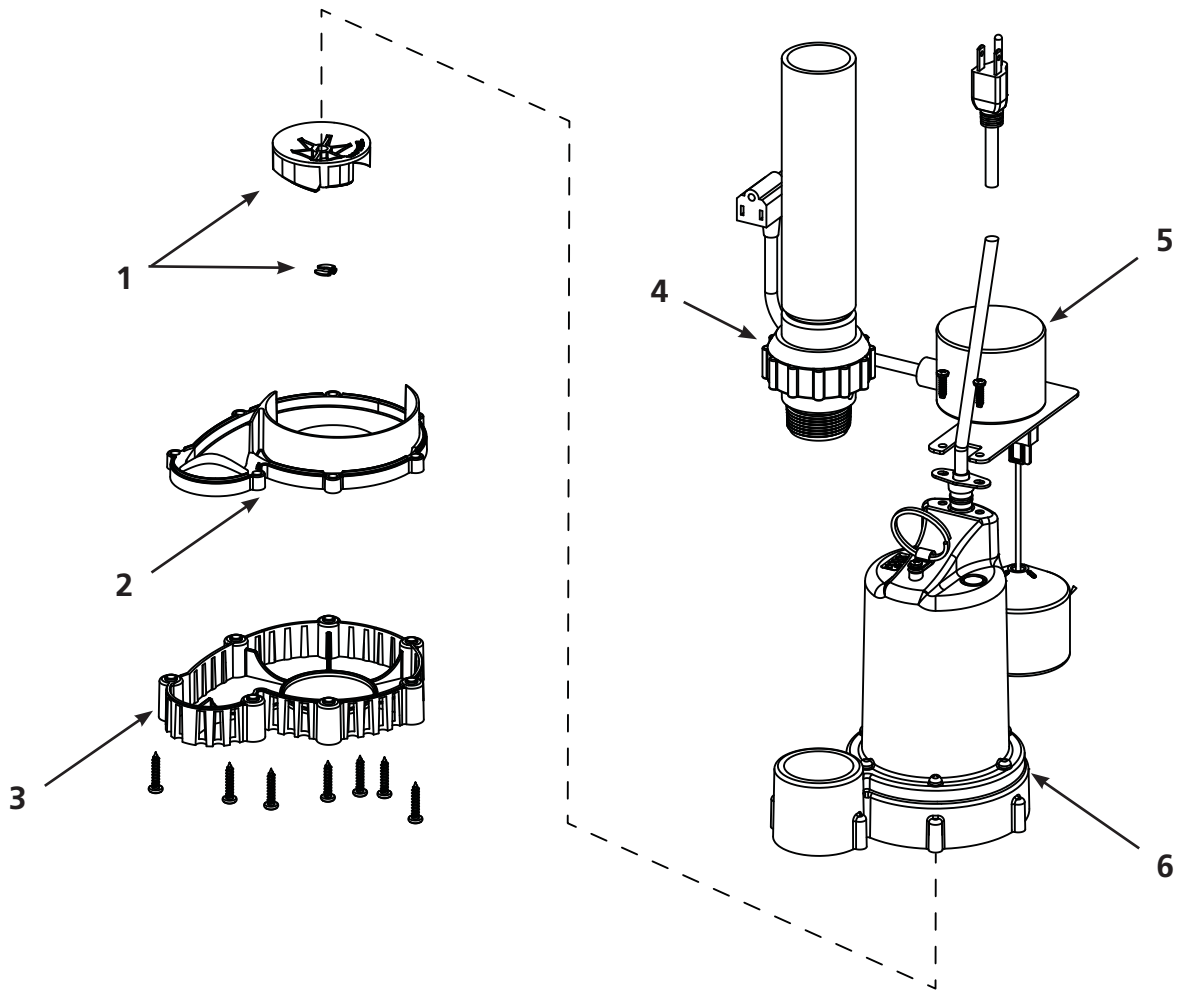

Numéro de référence	Description	Numéro de pièce	Quantité
1	Impulseur	60138-001	1
2	Volute	28539-001	1
3	Base	28540-001	1
4	Trousse de clapet de non-retour	60139-001	1
5	Trousse d'interrupteur	60140-001	1
6	Montage de la pompe (pompe et interrupteur)	58325-002	1

Garantie Limitée

Pour **un (1) an** à compter de la date d'achat, WAYNE Water Systems (« WAYNE ») réparera ou remplacera, à son choix, pour l'acheteur original, toute pièce(s) de sa Pompe de puisard ou Pompe à eau (le « Produit ») qui, après une inspection par WAYNE, s'est révélée défectueuse en matière ou en fabrication. S'il vous plaît appeler WAYNE (1-800-237-0987) pour des instructions ou contacter votre marchand. S'assurer d'avoir, à votre disposition, le numéro du modèle afin d'effectuer cette garantie. Les frais de transportation des Produits ou pièces soumis pour la réparation ou le remplacement sont la responsabilité de l'acheteur.

Cette garantie limitée ne couvre pas les Produits qui se sont fait endommagés en résultat d'un accident, utilisation abusive, mauvais usage, négligence, l'installation incorrecte, entretien incorrect, ou manque d'utilisation conformément aux instructions écrit de WAYNE'S.

IL N'Y A AUCUNE AUTRE GARANTIE EXPRESSE. LES GARANTIES IMPLICITES, Y COMPRIS CELLES DE COMMERCIALISATION OU CONVENABLE À UN USAGE PARTICULIER, SONT LIMITÉES À UN (1) AN, À COMPTER DE LA DATE D'ACHAT. CECI EST LA REMÈDE EXCLUSIVE ET N'IMPORTE QUELLE RESPONSABILITÉ POUR N'IMPORTE QUEL ET TOUT DOMMAGES INDIRECTS OU DÉPENSES QUOI QUE SE SOIT EST EXCLUS.

Certaines Provinces n'autorisent pas de limitations de durée pour les garanties implicites, ni l'exclusion ni la limitation des dommages fortuits ou indirects. Les limitations précédentes peuvent donc ne pas s'appliquer. Cette garantie limitée donne, à l'acheteur, des droits légaux précis, et vous pouvez avoir autres droits légaux qui sont variable d'une Province ou d'un État à l'autre.

En aucun cas, soit par suite d'un rupture de contrat de garantie, acte dommageable (y compris la négligence) ou autrement, ni WAYNE ou ses fournisseurs seront responsables pour aucune dommage spéciale, incidentel ou pénal, y compris, mais pas limité à la perte de profits ou recettes, la perte d'usage des produits ou n'importe quel équipement associé, dommage à l'équipement associé, coût de capital, coût de produits remplaçants, aménagements, services ou abilité de remplacement, coût de temps que le produit n'est pas en service, ou la réclamation des clients de l'acheteur pour ces dommages.

Vous **DEVEZ** garder votre facture d'achat avec ce bulletin. Il est **NÉCESSAIRE** d'envoyer une **COPIE** de la recette d'achat avec le matériel ou correspondance afin d'effectuer une réclamation de la garantie. S'il vous plaît appeler WAYNE (1-800-237-0987) pour l'autorisation et instructions concernant le renvoi.

NE PAS ENVOYER, PAR LA POSTE, CE BULLETIN À WAYNE. Utiliser ce bulletin seulement pour vos archives.

N° DU MODÈLE _____ N° DE SÉRIE _____ DATE D'INSTALLATION _____

FIXER VOTRE FACTURE ICI

WAYNE®

Sistema de bomba para pileta de 1/3 HP

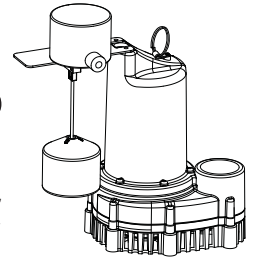

Sírvase leer y guardar estas instrucciones. Lea con cuidado antes de tratar de armar, instalar, manejar o darle servicio al producto descrito en este manual. Protéjase Ud. y a los demás observando todas las reglas de seguridad. ¡El no seguir las instrucciones podría resultar en heridas y/o daños a su propiedad! Guarde este manual como referencia.

Manual de Instrucciones y Repuestos

SYLT30

Descripción

Este sistema bombea agua hasta un drenaje de agua existente y está diseñado para uso residencial en piletas de lavado, máquinas de lavar, piletas de bares para el hogar, piletas y bañeras, deshumidificadores y aire acondicionado. La bomba para sumidero sumergible que se incluye en este sistema está equipada con un cable de corriente de 2,4 m (8 pies) de largo con enchufe de tres clavijas con conexión a tierra. El motor está lleno de aceite y sellado para un funcionamiento a menor temperatura y está diseñado para funcionar bajo agua. El interruptor de flotador se proporciona para el funcionamiento automático de la bomba. La bomba no es adecuada para la vida acuática.

Desempaque

Inspeccione esta unidad antes de usarla. Ocasionalmente, los productos son dañados durante el envío. Si la bomba o los componentes están dañados, llame a nuestro departamento de servicio al cliente, en el 1-800-237-0987.

Medidas de Seguridad

Este manual contiene información que es muy importante que sepa y comprenda. Esta información se la suministramos como medida de SEGURIDAD y para EVITAR PROBLEMAS CON EL EQUIPO. Debe reconocer los siguientes símbolos.

⚠ PELIGRO Esto le indica que hay una situación inmediata que LE OCASIONARÍA la muerte o heridas de gravedad.

⚠ ADVERTENCIA Esto le indica que hay una situación que PODRÍA ocasionarle la muerte o heridas de gravedad.

⚠ PRECAUCION Esto le indica que hay una situación que PODRÍA ocasionarle heridas no muy graves.

AVISO Esto le indica una información importante, que de no seguirla, le podría ocasionar daños al equipo.

Informaciones Generales de Seguridad

PROPOSITION 65 DE CALIFORNIE

⚠ ADVERTENCIA Este producto, o su cordón eléctrico, puede contener productos químicos conocidos por el estado de California como causantes de cáncer y defectos de nacimiento u otros daños reproductivos. Lave sus manos después de usar.

INFORMACIONES GENERALES DE SEGURIDAD

1. Familiarícese con las aplicaciones adecuadas para el equipo, sus limitaciones y los peligros al usarlo.

⚠ ADVERTENCIA NO use esta bomba para bombear fluidos inflamables o explosivos tales como gasolina, combustibles, kerosene, etc. NO la use en atmósferas inflamables o explosivas. La bomba sólo se debe usar para bombear agua pura. De lo contrario pudiera ocasionarle heridas de gravedad y/o la muerte.



⚠ ADVERTENCIA Desconecte el cordón eléctrico antes de darle servicio. Si el tomacorrientes está fuera de su alcance, apague la unidad con el interruptor y asegúrelo de modo que la unidad no pueda encenderse accidentalmente. ¡De no hacerlo podría morir electrocutado!



2. Drene todos los líquidos del sistema antes de darle servicio.
3. Chequee la bomba y otros componentes frecuentemente. Déle el mantenimiento necesario según las instrucciones en la sección de mantenimiento.
4. Para instalar el alambrado de bombas eléctricas, tales como la descrita en este manual, siga todos los códigos de seguridad laboral y electricidad establecidos en su país, por ejemplo los de la NEC y OSHA en EE.UU.
5. Todos los trabajos de electricidad los debe hacer un electricista calificado.
6. Es altamente recomendable que utilice un tomacorrientes que tenga un sistema de cortacircuito incorporado. Consúltelo a un electricista local para ver si éstos están disponibles en su área.

7. Esta bomba está diseñada para funcionar en ciclos. Si le modifica el interruptor para que funcione continuamente, afectará el rendimiento y la duración de la unidad.
8. Proteja el cordón eléctrico contra objetos afilados, superficies calientes, aceite y químicos. Evite que el cordón se enrolle. Reemplace o repare el cordón inmediatamente cuando se dañe. Use cordones del calibre adecuado para evitar pérdidas de voltaje del motor.
9. No toque la bomba o el motor con las manos mojadas o cuando esté parado en una superficie húmeda o en agua.

⚠ PELIGRO NO camine en un área húmeda antes de desconectar la energía eléctrica. Si el cortacircuito está fuera de su alcance (en el sótano), llame a la compañía de electricidad o al cuerpo de bombero para que le asistan. Desconecte la bomba y repárela o reemplácela. Si no sigue estas instrucciones podría morir electrocutado.



Ensamblaje

Instrucciones de ensamblaje:

1. Quite el envoltorio, junto con la espuma que se encuentra dentro del tanque.
2. Aplique la junta a la parte superior del tanque, justo por debajo de la abertura (Ver Figura 1)
3. Coloque el ensamble de la bomba dentro del tanque, manteniendo el flotador alejado de las paredes del tanque.



Figura 1: Colocación de la junta de la tapa en el tanque

RECORDATORIO: ¡Guarde su comprobante de compra con fecha para fines de la garantía! Adjúntela a este manual o archívela en lugar seguro.

Ensamblaje (continuación)

4. Pase el cable de corriente y el cable del interruptor a través de los orificios del sellado del cable de corriente.
5. Introduzca los sellos en los orificios de la tapa como se muestra en la Figura 2.
6. Lubrique la tubería de descarga y el sello con agua con agua y jabón.
7. Deslice la tapa (mientras sostiene el sello de descarga en su lugar) sobre el tubería de descarga.

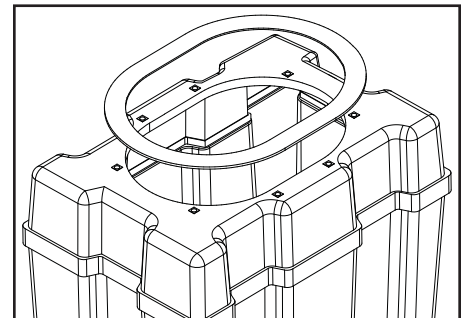

Figura 2: Conecte los sellos a la tapa del tanque

8. Alinee los orificios de la tapa con las roscas del tanque.
9. Asegure la tapa usando los tornillos y arandelas proporcionados. (Ver Figura 3) Ajuste a mano todos los tornillos y luego ajuste con una llave de 11,1 mm (7/16 pulg). No apriete en exceso.

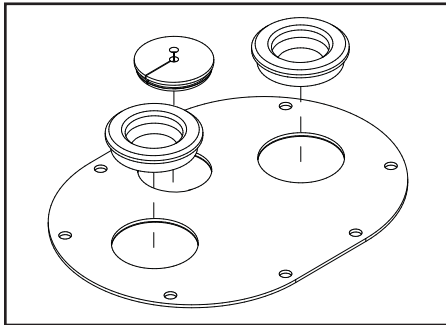

Figura 3: Enrosque la tapa al tanque

Instalación

Herramientas necesarias para la instalación (no se incluyen): Pegamento PVC, llave de 11,1 mm (7/16 pulg.) y destornillador.

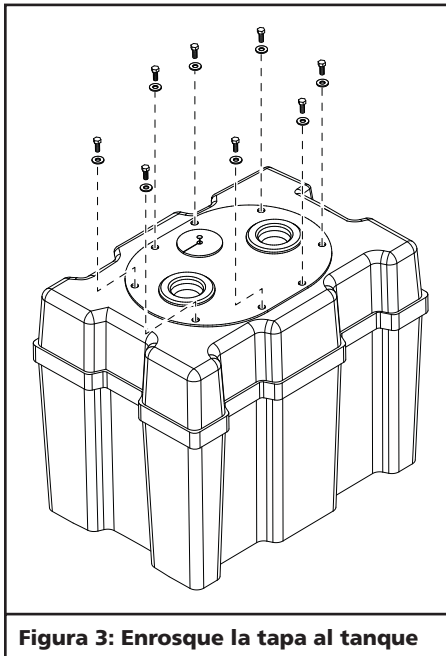
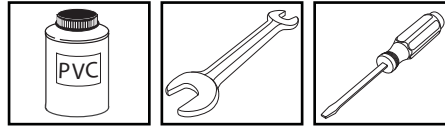

1. Conecte la tubería de descarga (Ver Figura 4) del sistema de pileta de lavado a un drenaje existente. Asegúrese de que todas las conexiones estén selladas.
2. Introduzca la tubería de PVC Schedule 40 de 3,81 cm (1 1/2 pulg.) en la abertura de ventilación en la parte superior del sistema de pileta de lavado (Ver Figura 4). Introduzca la tubería por la abertura de ventilación de 5,08 a 7,62 cm (2 a 3 pulg.).
3. Conecte la entrada de este sistema de pileta de lavado (Ver Figura 4) a su lavadora u otra fuente. Las roscas son de 3,81 cm (1 1/2 pulg.) NPT.

⚠ ADVERTENCIA Sujete la bomba y la tubería cuando la esté ensamblando y después de la instalación. El no hacerlo podría provocar que la tubería se rompa, que la bomba falle, etc., lo que podría dar como resultado daño a la propiedad y/o lesiones personales.

4. Proteja el cable eléctrico de objetos punzantes, superficies calientes, aceite y productos químicos. Evite doblar el cable y reemplace los cables dañados de inmediato.

NOTA: Asegúrese de que haya espacio suficiente para que el interruptor de flotador se mueva libremente durante el funcionamiento.

⚠ ADVERTENCIA Esta bomba NO está diseñada para ser usada en tanques sépticos ni sótanos subterráneos para manejar aguas residuales ni efluentes. NUNCA utilice esta unidad en ubicaciones peligrosas o explosivas.



Figura 4: Instalación

Funcionamiento

ADVERTENCIA Siempre desconecte

la fuente de energía antes de intentar instalar, efectuar un servicio, reubicar o realizar el mantenimiento de la bomba. **NUNCA** toque la bomba de sumidero, el motor de la bomba, la tubería del agua o de descarga cuando la bomba esté conectada a la corriente eléctrica. **NUNCA** manipule la bomba ni el motor de la bomba con las manos húmedas o cuando se encuentre sobre una superficie húmeda o mojada ni dentro del agua. **Corre riesgo de choque eléctrico mortal.**

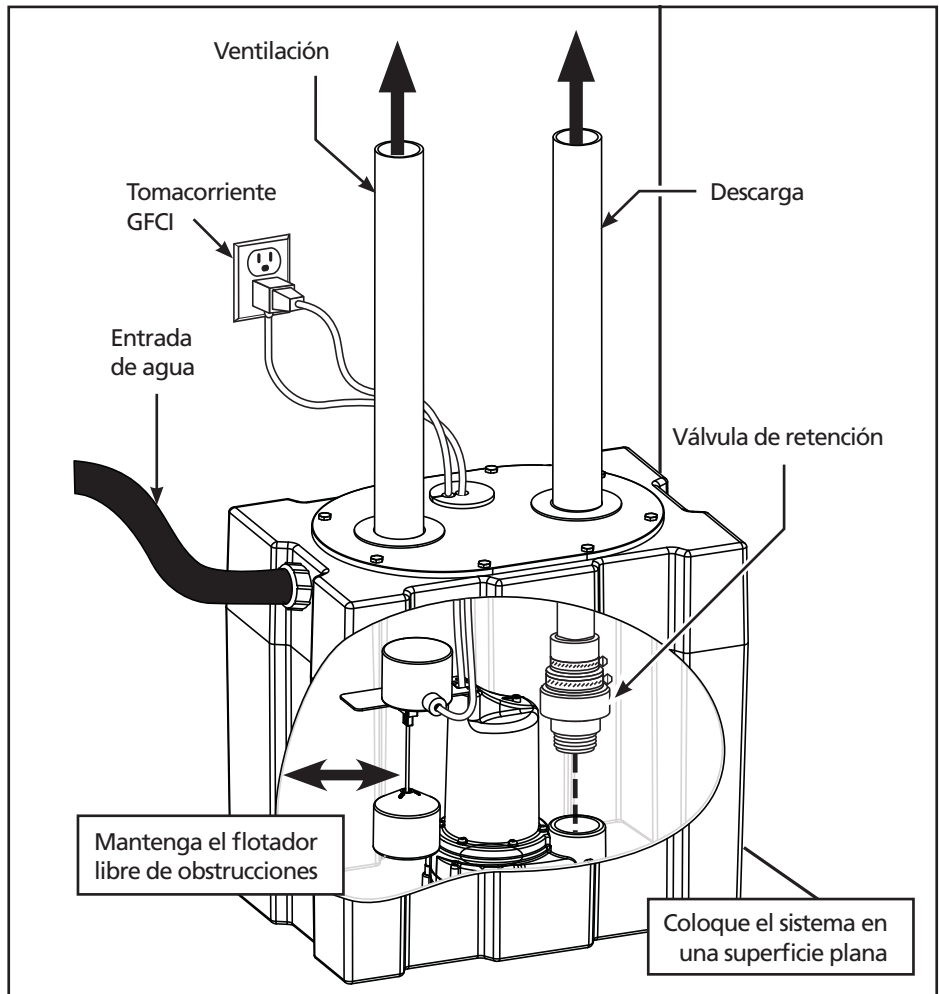

1. Se requiere que esta unidad se enchufe en un interruptor de circuito de descarga a tierra (GFCI) como se muestra en la Figura 5. Consulte a un electricista local para su instalación y disponibilidad.



Figura 5: Tomacorriente conectado a tierra y cable de corriente

ADVERTENCIA ¡Riesgo de choque

eléctrico! Esta bomba viene con un conductor de conexión a tierra y un enchufe de conexión a tierra. Use un receptáculo con conexión a tierra para reducir el riesgo de choque eléctrico mortal. **NUNCA** corte la clavija redonda de conexión a tierra. Si corta el cable o el enchufe se anulará la garantía y hará que la bomba no funcione.

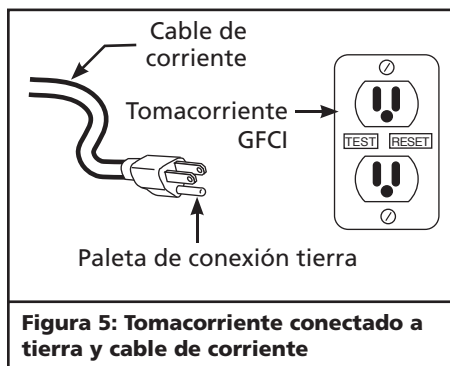

2. Proteja el cable eléctrico de objetos punzantes, superficies calientes, aceite y productos químicos. Evite doblar el cable. Cambie o repare los cables dañados o desgastados de forma inmediata. Use cables del tamaño adecuado para minimizar la caída de voltaje en el motor.
3. No manipule una bomba ni el motor de una bomba con las manos mojadas ni si está parado en superficies húmedas, ni en el agua.
4. Esta bomba está diseñada para usarse sólo con 120 voltios (monofásico), 60 Hz, 15 amp. y está equipada con un cable de 3 conductores y un enchufe del tipo de conexión a tierra de tres clavijas. Introduzca el enchufe del cable de corriente del interruptor de flotación directamente en un tomacorriente con protección GFCI de 120 voltios. NO use un cable de extensión.
5. Introduzca el enchufe del cable de corriente de la bomba directamente en la parte posterior del enchufe del cable del interruptor de flotación (Ver Figure 6).
6. Compruebe el funcionamiento del sistema agregando agua a la entrada. La bomba se iniciará automáticamente cuando el agua haya llenado el depósito hasta una profundidad de 22,86 cm (9 pulg.). La bomba se detendrá cuando la profundidad del agua sea de 10,16 cm (4 pulg.) aproximadamente. La bomba comenzará el ciclo a partir de ese momento, cada vez que sea necesario.

AVISO

NO ponga la bomba en funcionamiento a menos que esté sumergida en agua. El funcionamiento en seco puede ocasionar daños a la bomba. El motor está equipado con un protector térmico de reposición automática.



Figura 6: Enchufe en serie y cable de energía

Mantenimiento

ADVERTENCIA Siempre desconecte

la fuente de energía antes de intentar instalar, efectuar un servicio, reubicar o realizar el mantenimiento de la bomba. **NUNCA** toque la bomba de sumidero, el motor de la bomba, la tubería del agua o de descarga cuando la bomba esté conectada a la corriente eléctrica. **NUNCA** manipule la bomba ni el motor de la bomba con las manos húmedas o cuando se encuentre sobre una superficie húmeda o mojada ni dentro del agua. **Corre riesgo de choque eléctrico mortal.**

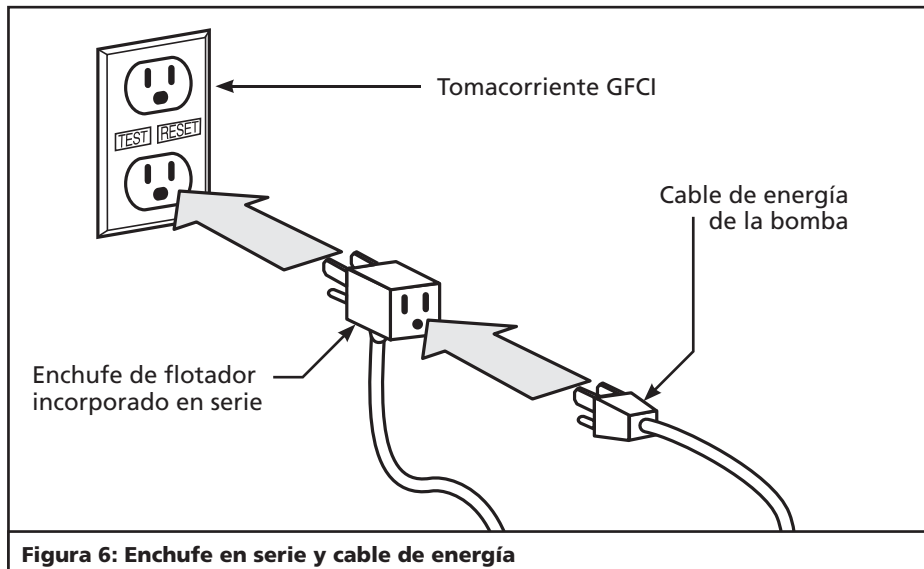

ADVERTENCIA ¡Riesgo de lesión!

Use gafas de protección en todo momento cuando realice el mantenimiento de este sistema de bomba. El no cumplir con esta advertencia podría dar como resultado la muerte o lesiones graves.



1. Deje enfriar la bomba durante un mínimo de dos horas antes de realizar el servicio debido a que la bomba contiene aceite caliente bajo presión y el motor está caliente.

ADVERTENCIA La bomba tiene

aceite de motor dieléctrico para lubricación y transferencia del calor del motor. Este aceite puede ser nocivo para el medioambiente. Verifique las leyes ambientales de su estado antes de desechar este aceite.



2. Desensamblar el motor antes del vencimiento de la garantía anulará la misma. Si debe hacer reparaciones, consulte la tabla de resolución de problemas.
3. La entrada se debe mantener limpia y libre de cualquier objeto extraño e inspeccionarse anualmente. Una entrada obstruida dañará la bomba.
4. La bomba debe controlarse mensualmente para verificar su correcto funcionamiento.

Diagnóstico y resolución de problemas

Problema	Causa(s) posible(s)	Acciones a tomar
La bomba no enciende o no funciona	<ol style="list-style-type: none"> 1. Fusible quemado, disyuntor disparado 2. Bajo voltaje 3. Flotador obstruido 4. Interruptor de flotador defectuoso 5. Impulsor atascado 6. Motor defectuoso 	<ol style="list-style-type: none"> 1. Si está quemado, cámbielo por un fusible del tamaño correcto o reajuste el disyuntor 2. Si el voltaje es menor a 108 voltios, verifique el tamaño del cableado – NO USE UN CABLE DE EXTENSIÓN 3. Asegúrese de que el flotador se mueva libremente hacia arriba y hacia abajo 4. Cambie el interruptor de flotador (Se recomienda por lo menos cada 2 años) 5. Si el impulsor no funciona, retire la caja y quite la obstrucción 6. Reemplace la bomba
La bomba se inicia y se detiene con demasiada frecuencia	<ol style="list-style-type: none"> 1. Reflujo de agua desde la tubería 2. Interruptor de flotador defectuoso 	<ol style="list-style-type: none"> 1. Cambie la válvula de retención 2. Cambie el interruptor de flotador (Se recomienda por lo menos cada 2 años)
La bomba no se apaga o el protector térmico se apaga	<ol style="list-style-type: none"> 1. Interruptor de flotador defectuoso 2. Obstrucción en la tubería 3. Flotador obstruido 	<ol style="list-style-type: none"> 1. Cambie el interruptor de flotador (Se recomienda por lo menos cada 2 años) 2. Quite la bomba; limpie la válvula de retención, la bomba y la tubería 3. Asegúrese de que el flotador se mueva libremente hacia arriba y hacia abajo
La bomba funciona pero sale muy poca agua o nada	<ol style="list-style-type: none"> 1. Bajo voltaje 2. Impulsor obstruido 3. Tubería obstruida 4. Altura de succión excesiva (el agua tiene que subir a una altura mayor de lo que la bomba puede elevarla) 	<ol style="list-style-type: none"> 1. Si el voltaje es menor a 108 voltios, verifique el tamaño del cableado – NO USE UN CABLE DE EXTENSIÓN 2. Limpie el impulsor 3. Quite la bomba y quite la obstrucción de la tubería o vuelva a colocar la tubería para evitar la obstrucción 4. Vuelva a colocar la bomba en una posición adecuada para disminuir la altura de succión

Para Ordenar Repuestos o Asistencia Técnica, llame 1-800-237-0987

Sírvase darnos la siguiente información:

- Número del modelo
- Código impreso
- Descripción y número del repuesto según la lista de repuestos

Dirija toda la correspondencia a:

WAYNE Water Systems/Scott Fetzer
101 Production Drive
Harrison, OH 45030 U.S.A.

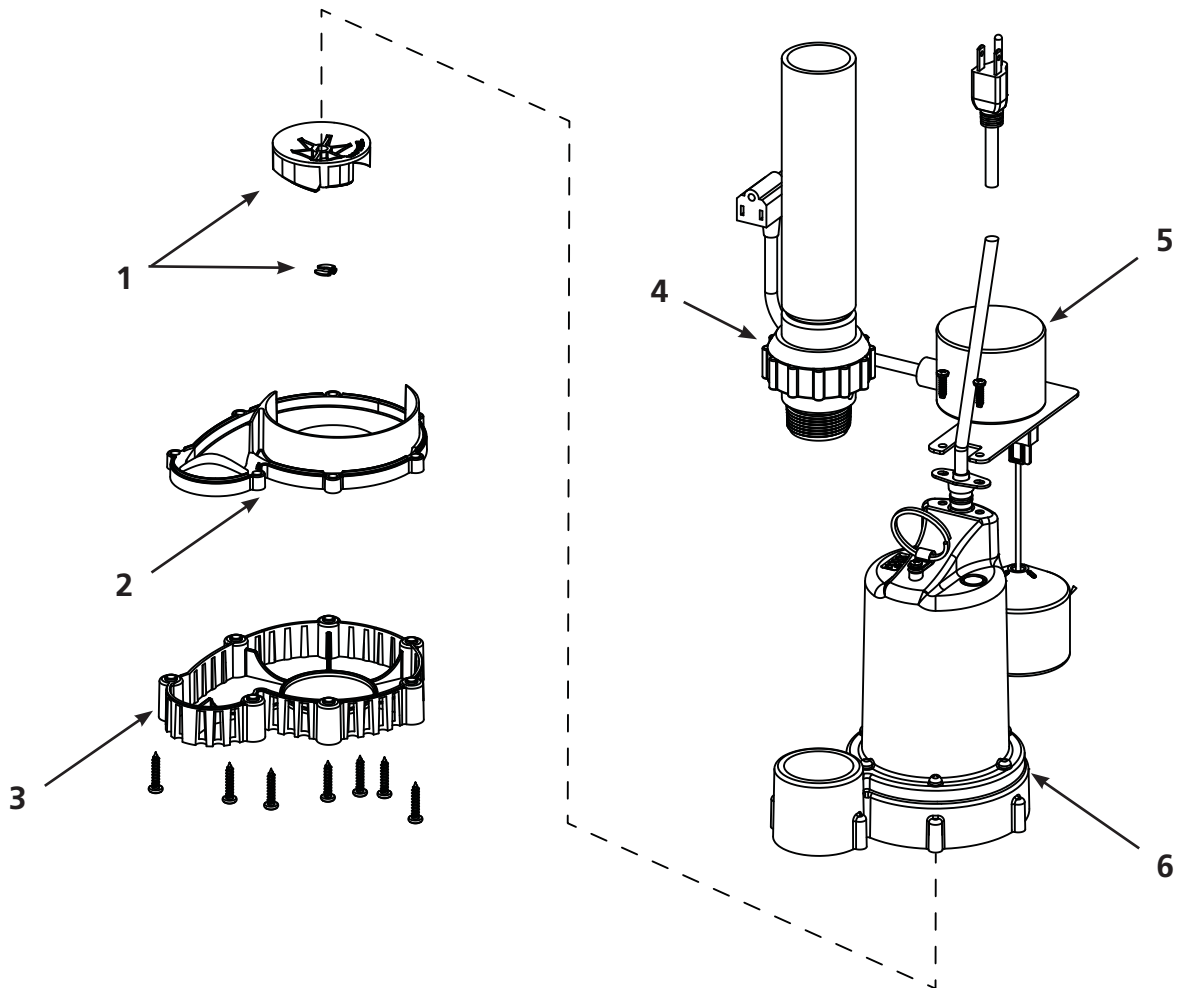

Número de Ref.	Descripción	Numero de pieza	Ctd.
1	Impulsor	60138-001	1
2	Voluta	28539-001	1
3	Base	28540-001	1
4	Conjunto de válvula de retención	60139-001	1
5	Juego de interruptor	60140-001	1
6	Ensamble de la bomba (bomba y interruptor)	58325-002	1

Notas

Garantía Limitada

Durante **uno (1)** año, WAYNE Water Systems ("WAYNE") reparará o reemplazará, según lo decida, para el comprador original, cualquier pieza o piezas de sus Bombas para cloacas o Bombas de agua ("Producto") que después de un examen sea(n) hallada(s) por WAYNE como defectuosa(s) en su material o mano de obra. Sírvase llamar a la compañía WAYNE (1-800-237-0987, desde EE.UU) para recibir instrucciones al respecto o comuníquese con el distribuidor más cercano a su domicilio. Para hacer reclamos bajo esta garantía deberá suministrarnos el número del modelo y el número de serie del producto. El comprador será responsable de pagar todos los gastos de flete para enviar las piezas o el producto para que sean reparados o reemplazados.

Esta garantía limitada no cubre los daños que sufra el producto debido a accidentes, abusos, usos inadecuados, negligencia, instalación incorrecta, mantenimiento inadecuado, o haberse utilizado sin seguir las instrucciones escritas suministradas por la compañía WAYNE'S.

NO EXISTE OTRA GARANTÍA EXPRESA. LAS GARANTÍAS IMPLÍCITAS, INCLUYENDO AQUELLAS DE COMERCIALIZACIÓN Y APTITUD PARA UN PROPÓSITO EN PARTICULAR, ESTÁN LIMITADAS A UNO AÑO, A PARTIR DE LA FECHA DE COMPRA. ESTA ES LA UNICA GARANTIA DISPONIBLE Y TODAS LAS REponsabilidades CIVILES, DIRECTAS O INDIRECTAS, O GASTOS POR DAÑOS INDIRECTOS O CONSECUENTES QUEDAN EXCLUIDOS.

Algunos estados no permiten que se establezcan límites en la duración de las garantías implícitas, o no permiten que se excluyan ni se establezcan límites en los daños por incidentes o consecuencias, por lo tanto los límites antes mencionados podrían ser no válidos. Esta garantía limitada le otorga derechos legales específicos, y usted también puede tener otros derechos que varían de un Estado a otro.

En ningún caso, bien sea por ruptura del contrato de la garantía, responsabilidad civil (incluyendo negligencia) u otra causa, WAYNE o sus distribuidores serán responsables por daños especiales, consecuentes, ni circunstanciales ni penales, incluyendo, pero no limitados a la pérdida de ganancias, pérdida de uso del producto o equipos asociados, daños a equipos asociados, costos de capitales, costos para substituir productos, costos para substituir o reemplazar servicios, costos por pérdida de productividad, o reclamos de clientes del comprador por dichos daños.

DEBE conservar el recibo de compra con esta garantía. En caso de que necesite hacer un reclamo bajo esta garantía, **DEBERA** enviarnos una **COPIA** del recibo junto con el material o correspondencia. Sírvase comunicarse con la compañía WAYNE (1-800-237-0987, en EE.UU.) para recibir autorización e instrucciones para enviar el producto.

NO ENVIE ESTA GARANTIA A WAYNE. Use este documento sólo para mantener sus records.

NO DEL MODELO _____ NO DE SERIE _____ FECHA DE INSTALACION _____

ANEXE SU RECIBO AQUI