

SONY®

SONY®

LCD Projection TV

LCD Projection TV



<http://www.sony.net/>

KDF-50E2000
KDF-50E2010

2-695-226-12(1)

DVB[®] HD
Digital Video Broadcasting **ready**

KDF-50E2000
KDF-50E2010

BRAVIA

© 2006 Sony Corporation

Operating Instructions

GB

- ⚠ Before operating the TV, please read the "Safety information" section of this manual.
Retain this manual for future reference.

Bedienungsanleitung

DE

- ⚠ Lesen Sie vor der Inbetriebnahme des Fernsehgeräts bitte den Abschnitt „Sicherheitsinformationen“ in dieser Anleitung. Bewahren Sie die Anleitung zum späteren Nachschlagen auf.

Gebruiksaanwijzing

NL

- ⚠ Alvorens de televisie te gebruiken, dient u de paragraaf met veiligheidsinformatie in deze handleiding te lezen. Bewaar deze handleiding zodat u deze in de toekomst kunt raadplegen.

Manual de Instruções

PT

- ⚠ Antes de utilizar o televisor, por favor leia a secção "Informação sobre segurança" deste manual. Guarde este manual para futuras consultas.

Bruksanvisning

NO

- ⚠ Før du bruker TVen, må du lese gjennom avsnittet "Sikkerhet" i denne håndboken. Ta vare på håndboken for fremtidig referanse.

- 💡 For useful information about Sony products
Für hilfreiche Informationen zu Sony Produkten
Voor nuttige informatie over Sony producten
Para informação útil sobre os produtos Sony
For nyttig informasjon om Sony produkter

<http://www.sony-europe.com/myproduct>

Introduction

Thank you for choosing this Sony product. Before operating the TV, please read this manual thoroughly and retain it for future reference.

Notice for Digital TV function

- Any functions related to Digital TV (**DVB**) will only work in countries or areas where DVB-T (MPEG2) digital terrestrial signals are broadcasted. Please confirm with your local dealer if you can receive a DVB-T signal where you live.
- Although this TV set follows DVB-T specifications, compatibility with future DVB-T digital terrestrial broadcasts cannot be guaranteed.
- Some Digital TV functions may not be available in some countries.

Trademark information

- **DVB** is a registered trademark of the DVB Project
- Manufactured under license from BBE Sound, Inc. Licensed by BBE Sound, Inc. under one or more of the following US patents: 5510752, 5736897. BBE and BBE symbol are registered trademarks of BBE Sound, Inc.
- Manufactured under license from Dolby Laboratories. “Dolby” and the double-D symbol **DD** are trademarks of Dolby Laboratories.
- **HDMI** This TV incorporates High-Definition Multimedia Interface (HDMI™) technology. HDMI, the HDMI logo and High-Definition Multimedia Interface are trademarks or registered trademarks of HDMI Licensing, LLC.

Table of Contents

Start-up Guide

4

Safety information	7
Precautions	10
Overview of the remote	11
Overview of the TV buttons and indicators	12

Watching TV

Watching TV	13
Checking the Digital Electronic Programme Guide (EPG) DVB	15
Using the Favourite list DVB	17
Viewing pictures from connected equipment	18

Using MENU Functions

Navigating through menus	19
Picture Adjustment menu	20
Sound Adjustment menu	21
Features menu	23
Set-up menu	25
Digital Set-up menu DVB	28

Using Optional Equipment

Connecting optional equipment.....	30
------------------------------------	----

Additional Information

Optimum Viewing Area	32
Replacing the lamp	33
Specifications	36
Troubleshooting	38
Index	40

DVB : for digital channels only

Start-up Guide

1: Checking the accessories

Remote RM-ED007 (1)

Size AA batteries (R6 type) (2)

Aerial Adaptor



To insert batteries into the remote

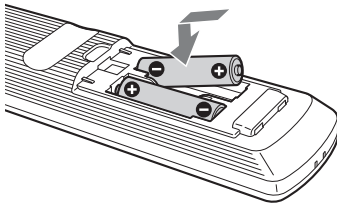

Notes

- Observe the correct polarity when inserting batteries.
- Dispose of batteries in an environmentally friendly way. Certain regions may regulate disposal of the battery. Please consult your local authority.
- Do not use different types of batteries together or mix old and new batteries.
- Handle the remote with care. Do not drop or step on it, or spill liquid of any kind onto it.
- Do not place the remote in a location near a heat source, or in a place subject to direct sunlight, or in a damp room.

2: Connecting an aerial/VCR

Connecting an aerial only

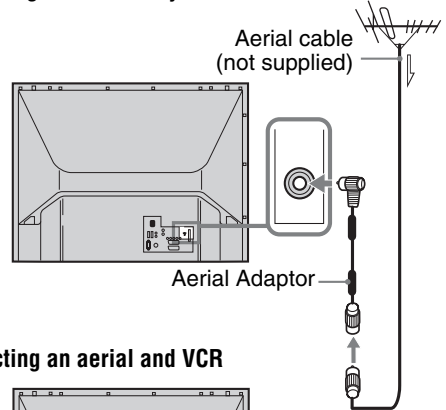

Connecting an aerial and VCR

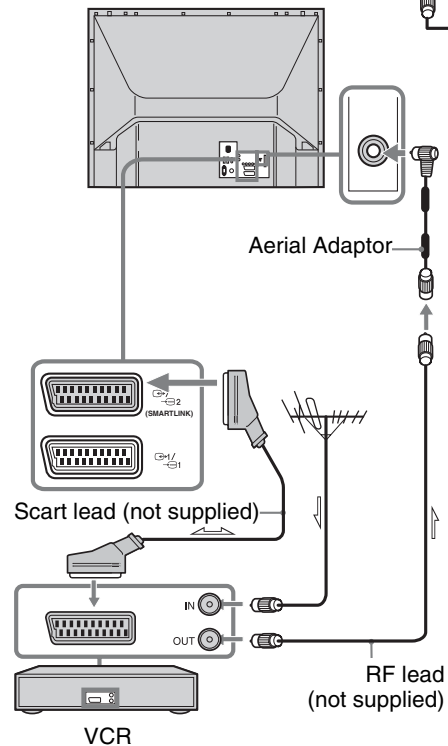

3: Bundling the cables

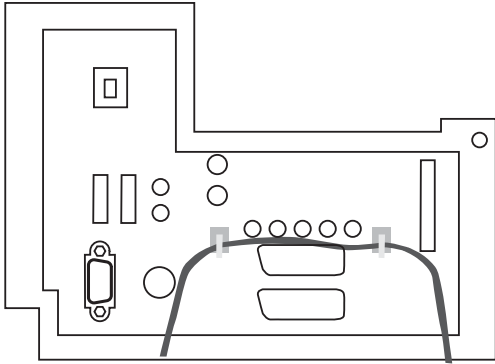



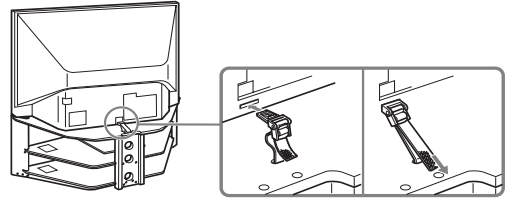

4: Preventing the TV from toppling over

Sony strongly recommends using the TV stand SU-RG11M with a support belt designed for your TV.

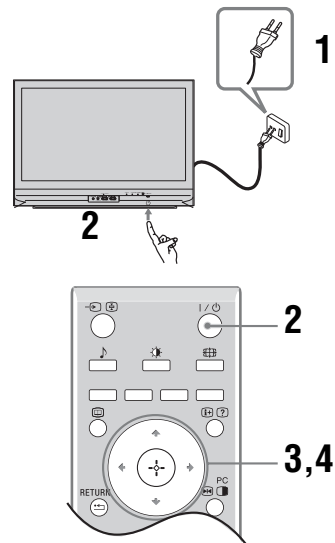

5: Selecting the language and country/region



- 1** Connect the TV to your mains socket (220-240V AC, 50Hz).
- 2** Press  on the TV (front side).
When you switch on the TV for the first time, the Language menu appears on the screen.
When the TV is in standby mode (the  (standby) indicator on the TV (front) is red), press  on the remote to switch on the TV.

- 3** Press \uparrow/\downarrow to select the language displayed on the menu screens, then press \oplus .

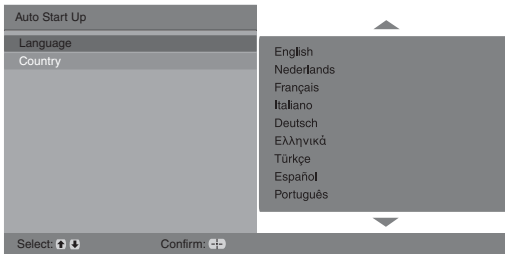

- 4** Press \uparrow/\downarrow to select the country/region in which you will operate the TV, then press \oplus .

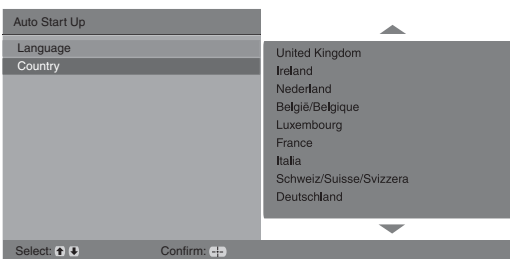

If the country/region in which you want to use the TV does not appear in the list, select “-” instead of a country/region.

The message confirming the TV start auto-tuning appears on the screen, then go to “6: Auto-tuning the TV”.

6: Auto-tuning the TV

After selecting the language and country/region, a message confirming the TV start auto-tuning appears on the screen.

The TV will now search for and store all available TV channels.

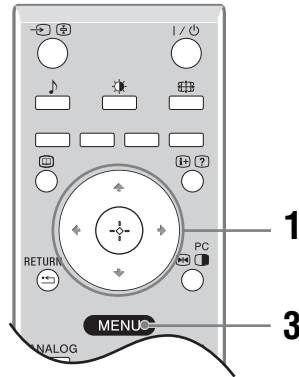

- 1** Press \oplus .

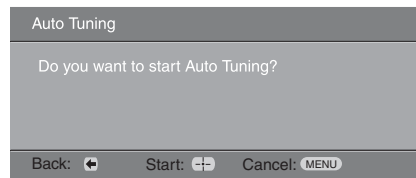

The TV starts searching for all available digital channels, followed by all available analogue channels. This may take some time, please be patient and do not press any buttons on the TV or remote.

If a message appears for you to confirm the aerial connections

No digital or analogue channels were found. Check all the aerial connections and press \oplus to start auto-tuning again.

- 2** When the Programme Sorting menu appears on the screen, follow the steps of “Programme Sorting” (page 25).

If you do not wish to change the order in which the analogue channels are stored on the TV, go to step 3.

- 3** Press MENU to exit.

The TV has now tuned in all the available channels.

Safety information

Mains lead

- Observe the followings to prevent the mains lead being damaged. If the mains lead is damaged, it may result in a fire or an electric shock.
 - When you disconnect the mains lead, disconnect it from the mains socket first.
 - Be sure to grasp the plug when disconnecting the mains lead. Do not pull on the mains lead itself.
 - Do not pinch, bend, or twist the mains lead excessively. The core conductors may be exposed or broken.
 - Do not modify the mains lead.
 - Do not put anything heavy on the mains lead.
 - Keep the mains lead away from heat sources.
- If you damage the mains lead, stop using it and ask your dealer or Sony service centre to exchange it.
- Do not use the supplied mains lead on any other equipment.
- Use only an original Sony mains lead, not other brands.

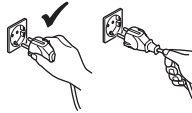
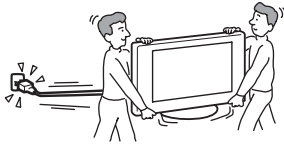

Mains socket

Do not use a poor fitting mains socket. Insert the plug fully into the mains socket. A poor fit may cause arcing and result in a fire. Contact your electrician to have the mains socket changed.

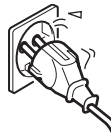

Cleaning the mains plug

Unplug the mains plug and clean it regularly. If the plug is covered with dust and it picks up moisture, its insulation may deteriorate and result in a fire.



Overloading

This TV set is designed to operate on a 220–240 V AC supply only. Take care not to connect too many appliances to the same mains socket as this could result in fire or electric shock.

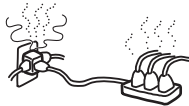

When not in use

- If you will not be using the TV set for several days, the TV set should be disconnected from the mains for environmental and safety reasons.



- The TV set is not disconnected from the mains when the TV set is switched off. To disconnect the TV set completely, pull the plug from the mains. However, some TV sets may have features which need the TV set to be left in standby to work correctly.

Carrying

- Before carrying the TV set, disconnect all the cables from the TV set.
- Carrying the large size TV set requires two or more people.
- When you carry the TV set by hand, hold the TV set as illustrated on the right. When lifting the TV set or moving the panel of the TV set, hold it firmly from the bottom. If you do not do so, the TV set may fall and be damaged or cause serious injury.
- When transporting it, do not subject the TV set to jolts or excessive vibration. The TV set may fall and be damaged or cause serious injury.
- If the TV set has been dropped or damaged, have it checked immediately by qualified service personnel.
- When you carry the TV set in for repair or when you move it, pack it using the original carton and packing material.

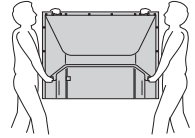

Placement

- The TV set should be installed near an easily accessible mains socket.
- Place the TV set on a stable, level surface. Do not hang anything on the TV set. If you do, the TV set may fall from the stand, causing damage or serious injury.
- Do not install the TV set in places subject to extreme temperature, for example in direct sunlight, or near a radiator, or heating vent. If the TV set is exposed to extreme temperature, the TV set may overheat and cause deformation of the casing or cause the TV set to malfunction.
- Do not install the TV set in a place exposed to direct air conditioning. If the TV set is installed in such a location, moisture may condense inside and may cause a malfunction.
- Never place the TV set in hot, oily, humid or excessively dusty places.
- Do not install the TV set where insects may enter.
- Do not install the TV set where it may be exposed to mechanical vibration.
- Do not install the TV set in a location where it may protrude, such as on or behind a pillar, or where you might bump your head on it. Otherwise, it may result in injury.
- Do not allow children to climb on the TV set.
- If you use the TV set near the seashore, salt may corrode metal parts of the TV set and cause internal damage or fire.



Continued

Ventilation

- Never cover the ventilation holes or insert anything in the cabinet. It may cause overheating and result in a fire.
- Unless proper ventilation is provided, the TV set may gather dust and get dirty. For proper ventilation, observe the following:
 - Do not install the TV set turned backwards or sideways.
 - Do not install the TV set turned over or upside down.
 - Do not install the TV set on a shelf or in a closet.
 - Do not place the TV set on a rug or bed.
 - Do not cover the TV set with cloth, such as curtains, or items such as newspapers, etc.
- Leave some space around the TV set as shown below. Otherwise, air-circulation may be inadequate and causing overheating, which may cause a fire or damage to the TV set.

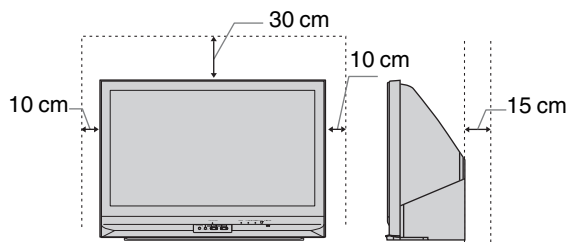

Leave at least this much space.

- Never install the TV set as follows:

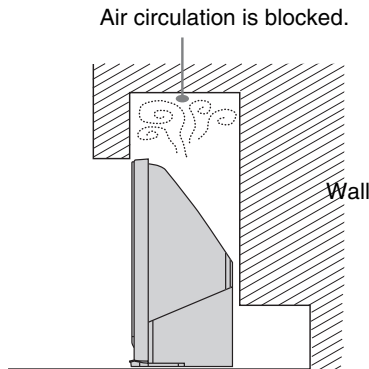

Optional accessories

Observe the following when installing the TV set using a stand or wall-mount bracket. If you do not do so, the TV set may fall and cause serious injury.

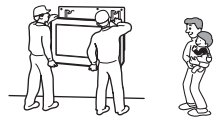

- It is strongly recommended that you use Sony accessories for safety reasons:
 - TV stand RG11M.
- Secure the TV set properly, following the instructions supplied with your stand when installing the TV set.
- Be sure to attach the brackets supplied with your stand.

Wiring

- When wiring cables, be sure to unplug the mains lead for your safety.
- Take care not to catch your feet on the cables. It may damage the TV set.

Medical institutions

Do not place this TV set in a place where medical equipment is in use. It may cause a malfunction of medical instruments.

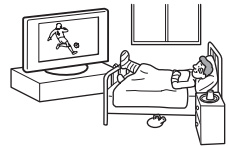

Outdoor use

- Do not install this TV set outdoors. If the TV set is exposed to rain, it may result in a fire or an electrical shock.
- If this TV set is exposed to direct sunlight, the TV set may heat up and it may damage the TV set.

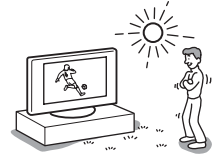

Vehicle, Ships and other vessels

- Do not install this TV set in a vehicle. The motion of the vehicle may cause the TV set to fall down and cause injury.
- Do not install this TV set on a ship or other vessel. If the TV set is exposed to seawater, it may cause a fire or damage the TV set.

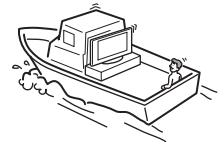
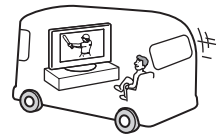

Water and moisture

- Do not use this TV set near water – for example, near a bathtub or shower room. Also do not expose to rain, moisture or smoke. This may result in a fire or an electric shock.
- Do not touch the mains lead and the TV set with wet hands. Doing so may cause an electric shock or damage to the TV set.



Moisture and flammable objects

- Do not place any objects on the TV set. The TV set shall not be exposed to dripping or splashing and that no objects filled with liquid, such as vases, shall be placed on the TV set.
- To prevent fire, keep flammable objects or naked lights (e.g. candles) away from the TV set.
- If any liquid or solid object does fall through openings in the cabinet, do not operate the TV set. It may result in an electric shock or damage to the TV set. Have it checked immediately by qualified service personnel.

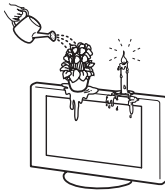

Lightning storms

For your own safety, do not touch any part of the TV set, mains lead, or aerial lead during lightning storms.



Broken pieces

- Do not throw anything at the TV set. The screen glass may break by the impact and cause serious injury.
- If the surface of the TV set cracks, do not touch it until you have unplugged the mains lead. Otherwise electric shock may result.



Servicing

Dangerously high Voltage are present inside the TV set. Do not open the cabinet. Entrust the TV set to qualified service personnel only.



Small accessories removal and fittable

Keep small accessories out of children's reach.

Precautions

Viewing the TV

- To view the TV comfortably, the recommended viewing position is from four to seven times the screen's vertical length away from the TV set.
- To obtain a clear picture, do not expose the screen to direct illumination or direct sunlight. If possible, use spot lighting directed down from the ceiling.
- View the TV in moderate light, as viewing the TV in poor light or during long period of time, strains your eyes.

Volume adjustment

- Adjust the volume so as not to trouble your neighbours. Sound carries very easily at night time. Therefore, closing the windows or using headphones is suggested.
- When using headphones, adjust the volume so as to avoid excessive levels, as hearing damage may result.

Handling and cleaning the screen surface/cabinet of the TV set

Be sure to unplug the mains lead connected to the TV set from mains socket before cleaning.

To avoid material degradation or screen coating degradation, observe the following precautions.

- Do not push on the screen, scratch it with a hard object, or throw anything at it. The screen may be damaged.
- Do not touch the display panel after operating the TV set continuously for a long period as the display panel becomes hot.
- We recommend that the screen surface be touched as little as possible.
- To remove dust from the screen surface/cabinet, wipe gently with a soft cloth. If dust is persistent, wipe with a soft cloth slightly moistened with a diluted mild detergent solution.
- Never use any type of abrasive pad, alkaline/acid cleaner, scouring powder, or volatile solvent, such as alcohol, benzene, thinner or insecticide. Using such materials or maintaining prolonged contact with rubber or vinyl materials may result in damage to the screen surface and cabinet material.
- The ventilation holes can accumulate dust over time. To ensure proper ventilation, we recommend removing the dust periodically (once a month) using a vacuum cleaner.
- If the angle of the TV set is to be adjusted, steady the base of the stand with your hand to prevent the TV set from becoming separated from the stand. Be careful not to get your fingers caught between the TV set and the stand.

Optional Equipments

- Do not install optional components too close to the TV set. Keep optional components at least 30 cm away from the TV set. If a VCR is installed in front of the TV set or beside the TV set, the picture may become distorted.
- Picture distortion and/or noisy sound may occur if the TV set is positioned in close proximity to any equipment emitting electromagnetic radiation.

Disposal of the TV set



Disposal of Old Electrical & Electronic Equipment (Applicable in the European Union and other European countries with separate collection systems)

This symbol on the product or on its packaging indicates that this product shall not be treated as household waste. Instead it shall be handed over to the applicable collection point for the recycling

of electrical and electronic equipment. By ensuring this product is disposed of correctly, you will help prevent potential negative consequences for the environment and human health, which could otherwise be caused by inappropriate waste handling of this product. The recycling of materials will help to conserve natural resources. For more detailed information about recycling of this product, please contact your local Civic Office, your household waste disposal service or the shop where you purchased the product.

Overview of the remote

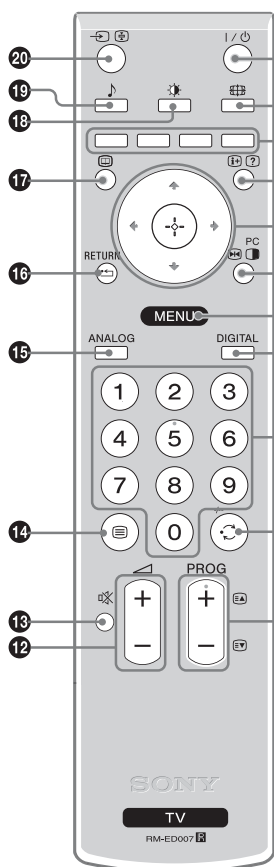

- 1** – **TV standby**
Switches the TV on and off from standby mode.
- 2** – **Screen mode (page 14)**
- 3** **Coloured buttons**
 - In digital mode (page 15, 17): Selects the options at the bottom of the Favourite and EPG digital menus.
 - In Text mode (page 14): Used for Fastext.
- 4** – **Info / Text reveal**
 - In digital mode: Displays brief details of the programme currently being watched.
 - In analogue mode: Displays information such as current channel number and screen mode.
 - In Text mode (page 14): Reveals hidden information (e.g., answers to a quiz).
- 5** (page 19)
- 6** **Picture Freeze (page 14)** / **PIP in PC Mode (page 14)**
 - In TV mode: Freezes the TV picture.
 - In PC mode: Displays a small picture (PIP).
- 7** **MENU (page 19)**
- 8** **DIGITAL – Digital mode (page 13)**
- 9** **Number buttons**
 - In TV mode: Selects channels. For channel numbers 10 and above, enter the second digit within two seconds.
 - In Text mode: Enters the three digit page number to select the page.
- 10** – **Previous channel**
Returns to the previous channel watched (for more than five seconds).
- 11** **PROG +/- (page 13)**
 - In TV mode: Selects the next (+) or previous (-) channel.
 - In Text mode: Selects the next (+) or previous (-) page.
- 12** – **Volume**
- 13** – **Mute (page 13)**
- 14** – **Text (page 14)**
- 15** **ANALOG – Analogue mode (page 13)**
- 16** / **RETURN**
Returns to the previous screen of any displayed menu.
- 17** – **EPG (Digital Electronic Programme Guide) (page 15)**
- 18** – **Picture mode (page 20)**
- 19** – **Sound effect (page 21)**
- 20** – **Input select / Text hold**
 - In TV mode (page 18): Selects the input source from equipment connected to the TV sockets.
 - In Text mode (page 14): Holds the current page.

Tip

The PROG + and number 5 buttons have tactile dots. Use the tactile dots as references when operating the TV.

Overview of the TV buttons and indicators

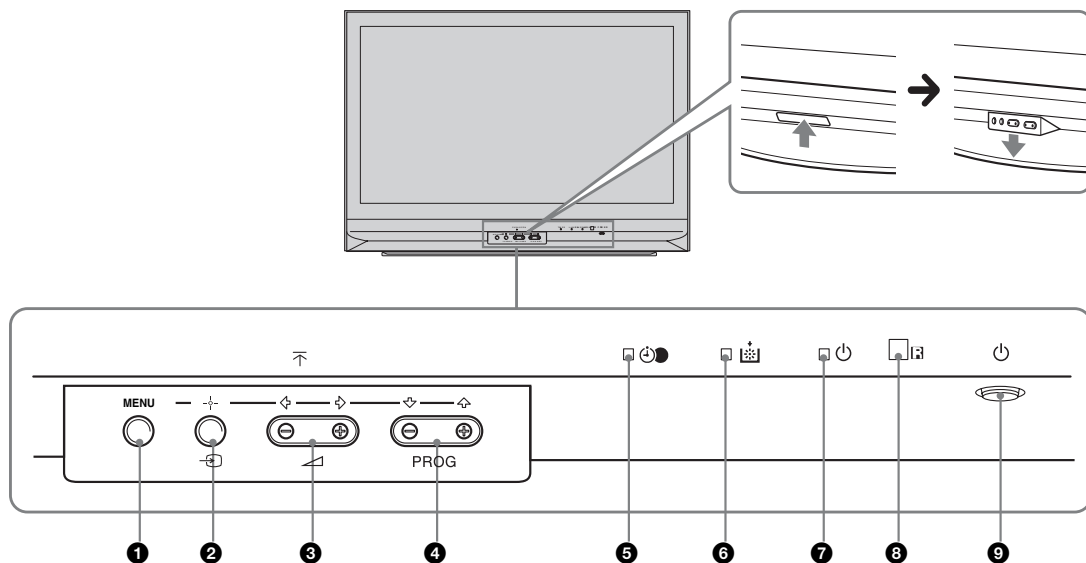

1 **MENU** (page 19)

2 **Input select** (page 18)

- In TV mode: Selects the input source from equipment connected to the TV sockets.
- In TV menu: OK

3 **+/-** **←/→**

- Increases (+) or decreases (-) the volume.
- In TV menu: Moves through the options left (←) or right (→).

4 **PROG +/-** **↑/↓**

- In TV mode: Selects the next (+) or previous (-) channel.
- In TV menu: Moves through the options up (↑) or down (↓).

5 **Sleep Timer** (page 24)

- Lights up in amber when the “Sleep Timer” is set or when a digital event is programmed.
- Lights up in amber when digital REC starts.

6 **Lamp Indicator.**

Lights up in red when the lamp for the light source has burned out (page 33)

7 **Power indicator / Standby indicator**

- Lights up in green when the TV is switched on.
- Lights up in red when the TV is in standby mode.

8 **Remote control sensor**

9 **Power**

Switches the TV on or off.

Watching TV

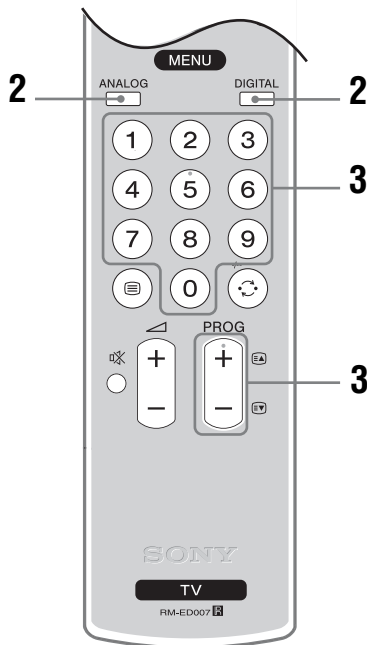
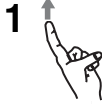
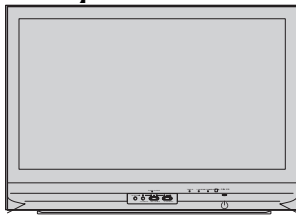

1 Press on the TV (front side) to switch on the TV.

When the TV is in standby mode (the (standby) indicator on the TV (front) is red), press on the remote to switch on the TV.

2 Press DIGITAL to switch to digital mode or ANALOG to switch to analogue mode.

The channels available vary depending on the mode.

3 Press the number buttons or PROG +/- to select a TV channel.

To select channel numbers 10 and above using the number buttons, enter the second and third digits within two seconds.

To select a digital channel using the Digital Electronic Programme Guide (EPG), see page 15.

In digital mode

An information banner appears briefly. The following icons may be indicated on the banner.

- : Radio service
- : Scrambled/Subscription service
- : Multiple audio languages available
- : Subtitles available
- : Subtitles available for the hearing impaired
- : Recommended minimum age for current programme (from 4 to 18 years)
- : Parental Lock
- : Current programme is being recorded

Additional operations

To	Do this
Turn off the TV temporarily (Standby mode)	Press .
Turn on the TV from Standby mode without sound	Press . Press +/- to set the volume level.
Switch off the TV.	Press on the TV.
Note To disconnect the TV completely, pull the plug from the mains.	
Adjust the volume	Press + (increase)/ - (decrease).
Mute the sound	Press . Press again to restore.
Access the Programme index table (in analogue mode only)	Press . To select an analogue channel, press , then press . To access the Input signal index table, see page 18.

To access Text

Press . Each time you press , the display changes cyclically as follows:

Text → Text over the TV picture (mix mode) → No Text (exit the Text service)

To select a page, press the number buttons or PROG +/-.

To hold a page, press / .

To reveal hidden information, press / .

Tips

- Ensure that the TV is receiving a good signal, or some text errors may occur.
- Most TV channels broadcast a Text service. For information on the use of the service, select the index page (usually page 100).
- When four coloured items appear at the bottom of the Text page, Fastext is available. Fastext allows you to access pages quickly and easily. Press the corresponding coloured button to access the page.

Picture Freeze

Freezes the TV picture (e.g. to make a note of a telephone number or recipe).

- 1 Press on the remote control.
- 2 Press / / / to adjust the position of the window.
- 3 Press to remove the window.
- 4 Press again to return to normal TV mode.

Tip

Not available for AV3, AV5 and AV6.

PIP in PC Mode (Picture in Picture)

In PC mode, displays a small picture of the last channel selected.

- 1 Press on the remote control.
- 2 Press / / / to adjust the position of the window.
- 3 Press to cancel.

Tip

The sound is output from the small picture.

To change the screen mode manually to suit the broadcast

Press repeatedly to select Smart, 4:3, Wide, Zoom, or 14:9.

Smart*

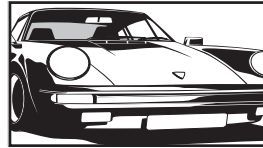

Displays conventional 4:3 broadcasts with an imitation wide screen effect. The 4:3 picture is stretched to fill the screen.

4:3

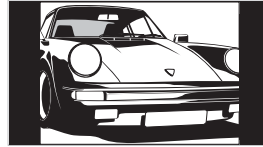

Displays conventional 4:3 broadcasts (e.g., non-wide screen TV) in the correct proportions.

Wide

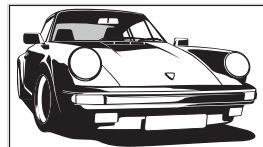

Displays wide screen (16:9) broadcasts in the correct proportions.

Zoom*

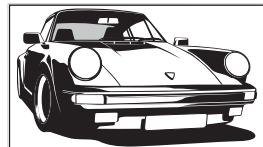

Displays cinemascopic (letter box format) broadcasts in the correct proportions.

14:9*

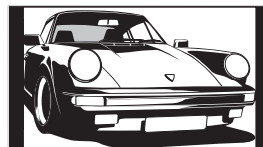

Displays 14:9 broadcasts in the correct proportions. As a result, black border areas are visible on the screen.

* Parts of the top and bottom of the picture may be cut off.

Tips

- Alternatively, you can set “Auto Format” to “On”. The TV will automatically select the best mode to suit the broadcast (page 23).
- You can adjust the position of the picture when selecting 14:9 or Zoom. Press / to move up or down (e.g., to read subtitles).

Checking the Digital Electronic Programme Guide (EPG) DV3

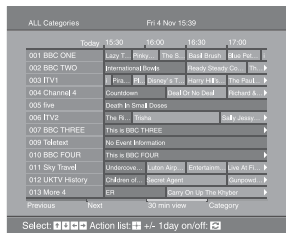

Digital Electronic Programme Guide (EPG)

- 1 In digital mode, press to display the Digital Electronic Programme Guide (EPG).
- 2 Perform the desired operation, as shown in the following table.

Note

Programme information will only be displayed if the TV station is transmitting it.

To	Do this
Turn off the EPG	Press .
Move through the EPG	Press ///.
Watch a current programme	Press while the current programme is selected.
Sort the programme information by category – Category list	<ol style="list-style-type: none"> 1 Press the blue button. 2 Press /// to select a category. The category name is displayed on the side. The categories available include: “All Categories”: Contains all available channels. “News”: Contains all news channels. 3 Press . <p>The Digital Electronic Programme Guide (EPG) now only displays the current programmes from the category selected.</p>
Set a programme to be recorded – Timer REC	<ol style="list-style-type: none"> 1 Press /// to select the future programme you want to record. 2 Press . 3 Press / to select “Timer REC”. 4 Press to set the TV and your VCR timers. A symbol appears by that programme’s information. The indicator on the TV (front) lights up.

Notes

- You can set VCR timer recording on the TV only for Smartlink compatible VCRs. If your VCR is not Smartlink compatible, a message will be displayed to remind you to set your VCR timer.
- Once a recording has begun, you can switch the TV to standby mode, but do not switch off the TV completely or the recording may be cancelled.
- If an age restriction for programmes has been selected, a message asking for pin code will appear on the screen. For more details refer to “Parental Lock” on page 29.

Continued

To	Do this
Set a programme to be displayed automatically on the screen when it starts – Reminder	<ol style="list-style-type: none"> 1 Press /// to select the future programme you want to display. 2 Press . 3 Press / to select “Reminder”. 4 Press to automatically display the selected programme when the programme starts. A symbol appears by that programme’s information.
<p>Note If you switch the TV to standby mode, it will automatically turn itself on when the programme is about to start.</p>	
Set the time and date of a programme you want to record – Manual timer REC	<ol style="list-style-type: none"> 1 Press . 2 Press / to select “Manual timer REC”, then press . 3 Press / to select the date, then press . 4 Set the start and stop time in the same way as in step 3. 5 Press / to select the programme, then press to set the TV and your VCR timers. A symbol appears by that programme’s information. The indicator on the TV (front) lights up.
<p>Notes</p> <ul style="list-style-type: none"> • You can set VCR timer recording on the TV only for Smartlink compatible VCRs. If your VCR is not Smartlink compatible, a message will be displayed to remind you to set your VCR timer. • Once a recording has begun, you can switch the TV to standby mode, but do not switch off the TV completely or the recording may be cancelled. • If an age restriction for programmes has been selected, a message asking for pin code will appear on the screen. For more details refer to “Parental Lock” on page 29. 	
Cancel a recording/reminder – Timer list	<ol style="list-style-type: none"> 1 Press . 2 Press / to select “Timer list”. 3 Press / to select the programme you want to cancel, then press . <p>A display appears to confirm that you want to cancel the programme.</p> <ol style="list-style-type: none"> 4 Press to select “Yes”, then press to confirm.

Tip

You can also display the Digital Electronic Programme Guide (EPG) by selecting “Digital EPG” in the “MENU”.

Using the Favourite list DV3



Favourite list

The Favourite feature allows you to select programs from a list of up to 8 channels you specify. To display the Favourite list, see “Navigating through menus” (page 19).

To	Do this
Create your Favourite list for the first time	<p>A message appears asking if you want to add channels to the Favourite list when you select “Digital Favourites” in the “MENU” for the first time.</p> <ol style="list-style-type: none">1 Press + to select “Yes”.2 Press ↑/↓ to select the channel you want to add. If you know the channel number, you can use the number buttons to directly select a channel.3 Press +. Channels that are stored in the Favourite list are indicated by a ♥ symbol.
Turn off the Favourite list	Press RETURN.
Watch a channel	Press + while selecting a channel.
Add or remove channels in the Favourite list	<ol style="list-style-type: none">1 Press the blue button. Channels that are stored in the Favourite list are indicated by a ♥ symbol.2 Press ↑/↓ to select the channel you want to add or remove. If you know the channel number, you can use the number buttons to directly select a channel.3 Press +.4 Press the blue button to return to the Favourite list.
Remove all channels from the Favourite list	<ol style="list-style-type: none">1 Press the blue button.2 Press the yellow button. A display appears to confirm that you want to delete all channels from the Favourite list.3 Press ↵ to select “Yes”, then press + to confirm.

Viewing pictures from connected equipment

Switch on the connected equipment, then perform one of the following operation.

For equipment connected to the scart sockets using a fully-wired 21-pin scart lead

Start playback on the connected equipment. The picture from the connected equipment appears on the screen.

For an auto-tuned VCR (page 4)

In analogue mode, press PROG +/-, or the number buttons, to select the video channel.

For other connected equipment

Press / repeatedly until the correct input symbol (see below) appears on the screen.

AV1/AV1, AV2/AV2:

Audio/video or RGB input signal through the scart socket /1 or 2. appears only if an RGB source has been connected.

AV3:

Component input signal through the Y, Pb/Cb, Pr/Cr sockets /3, and audio input signal through the L, R sockets /3.

AV4/S/AV4:

Video input signal through the video socket 4, and audio input signal through the L (MONO), R audio sockets 4. appears only if the equipment is connected to the S video socket S-4 instead of the video socket 4, and S video input signal is input through the S video socket S-4.

5:

RGB input signal through the PC connectors 5, and audio input signal through the socket .

AV6/AV7:

Digital audio/video signal is input through the HDMI IN 6 socket. Audio input signal is analogue only if the equipment has been connected using the DVI and audio out socket.

Additional operations

To	Do this
Return to the normal TV operation	Press DIGITAL or ANALOG.

To	Do this
Access the Input signal index table	Press to access the Input signal index table. (Then, only in analogue mode, press .) To select an input source, press /, then press .

Navigating through menus

“MENU” allows you to enjoy various convenient features of this TV. You can easily select channels or external inputs with the remote. Also, settings for your TV can be changed easily using “MENU”.

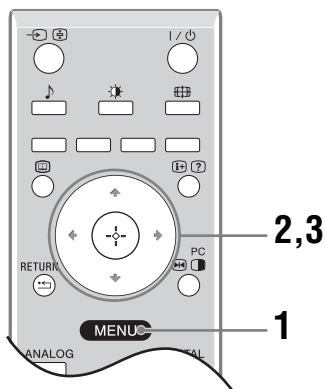



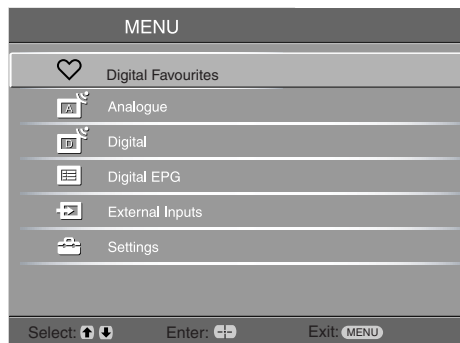



1 Press MENU to display the menu.



2 Press \uparrow/\downarrow to select an option.

3 Press \oplus to confirm a selected option.
To exit the menu, press MENU.

Menu	Description
 Digital Favourites (in digital mode only)	Launches the Favourite list. For details about settings, see page 17.
 Programme List (in analogue mode only)	Allows you to select TV programs from a list of channel labels. <ul style="list-style-type: none"> To watch the desired channel, select the channel, then press \oplus. To assign a label to a program, see page 26.
 Analogue (in digital mode only)	Returns to the last viewed analogue channel.
 Digital (in digital mode only)	Returns to the last viewed digital channel.
 Digital EPG (in digital mode only)	Launches the Digital Electronic Programme Guide (EPG). For details about settings, see page 15.
 External Inputs	Selects equipment connected to your TV. <ul style="list-style-type: none"> To watch the desired external input, select the input source, then press \oplus. To assign a label to an external input, see page 25.
 Settings	Opens the Settings menu screen where most of advanced settings and adjustments are performed. Select a menu icon, select an option and make the desired change or adjustment using $\uparrow/\downarrow/\leftarrow/\rightarrow$. For details about settings, see page 20 to 29.

Picture Adjustment menu

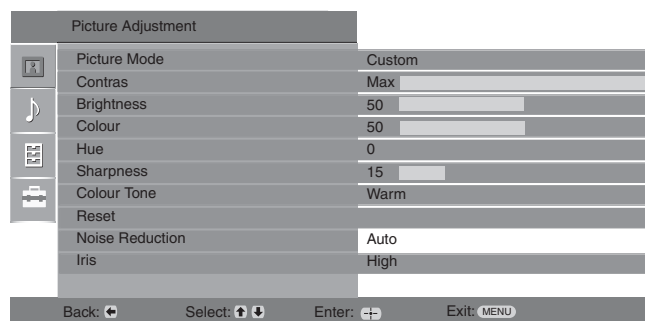

You can select the options listed below on the Picture menu. To select options in “Settings”, see “Navigating through menus” (page 19).

Picture Mode

Selects the picture mode.

- “Vivid”: For enhanced picture contrast and sharpness.
- “Standard”: For standard picture. Recommended for home entertainment.
- “Custom”: Allows you to store your preferred settings.

Contrast

Increases or decreases picture contrast.

Brightness

Brightens or darkens the picture.

Colour

Increases or decreases colour intensity.

Hue

Increases or decreases the green tones.

Tip

“Hue” can only be adjusted for an NTSC colour signal (e.g., U.S.A. video tapes).

Sharpness

Sharpens or softens the picture.

Colour Tone

Adjusts the whiteness of the picture.

- “Cool”: Gives the white colours a blue tint.
- “Neutral”: Gives the white colours a neutral tint.
- “Warm”: Gives the white colours a red tint.

Tip

“Warm” can only be selected when you set “Picture Mode” to “Custom”.

Reset

Resets all picture settings except “Picture Mode” to the factory settings.

Noise Reduction

Reduces the picture noise (snowy picture) in a weak broadcast signal.

- “Auto”: Automatically reduces the picture noise.
- “High/Mid/Low”: Modifies the effect of the noise reduction.

Iris

Enhances the contrast for dark scenes.

Sound Adjustment menu



You can select the options listed below on the Sound menu. To select options in “Settings”, see “Navigating through menus” (page 19).

Sound Effect

Selects the sound mode.

- “Standard”: Enhances clarity, detail, and sound presence by using “BBE High definition Sound System.”
- “Dynamic”: Intensifies clarity and sound presence for better intelligibility and musical realism by using the “BBE High definition Sound System.”
- “BBE ViVA”: BBE ViVA Sound provides musically accurate natural 3D image with Hi-Fi sound. The clarity of the sound is improved by BBE while the width depth and height of sound image are expanded by BBE’s proprietary 3D sound process. BBE ViVA Sound is compatible with all TV programs including news, music, dramas, movies, sports and electronic games.
- “Dolby Virtual”: Uses the TV speakers to simulate the surround effect produced by a multi channel system.
- “Off”: Flat response.

Tips

- You can change sound effect by pressing repeatedly.
- If you set “Auto Volume” to “On”, “Dolby Virtual” changes to “Standard”.

Treble

Adjusts higher-pitched sounds.

Bass

Adjusts lower-pitched sounds.

Balance

Emphasizes left or right speaker balance.

Reset

Resets all the sound settings to the factory settings.

Dual Sound

Selects the sound from the speaker for a stereo or bilingual broadcast.

- “Stereo”, “Mono”: For a stereo broadcast.
- “A”/“B”/“Mono”: For a bilingual broadcast, select “A” for sound channel 1, “B” for sound channel 2, or “Mono” for a mono channel, if available.

Tip

If you select other equipment connected to the TV, set “Dual Sound” to “Stereo”, “A” or “B”.

Auto Volume

Keeps a constant volume level even when volume level gaps occur (e.g., adverts tend to be louder than programmes).

Continued

TV Speakers

Turns off the TV speakers e.g. to listen to the sound through external audio equipment connected to the TV.

- “On”: the sound is output from the TV speakers.
- “One Time Off”: the TV speakers are temporarily turned off allowing you to listen to the sound from external audio equipment.
- “Permanent Off”: the TV speakers are permanently turned off allowing you to listen to the sound from external audio equipment.

Tips

- To turn on the TV speakers again, change to on.
 - The “One Time Off” option automatically returns to “On” when the TV set is switched off.
 - “Sound Adjustment” options are not available if “One Time Off” or “Permanent Off” have been selected.
-

Features menu

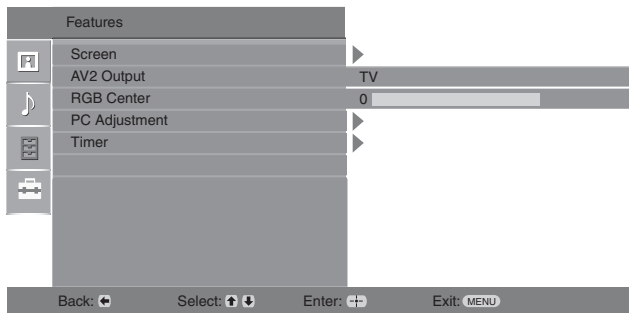

You can select the options listed below on the Features menu. To select options in “Settings”, see “Navigating through menus” (page 19).

Screen



Changes the screen format.

- “Auto Format”: Automatically changes the screen format according to the broadcast signal.
- “Screen Format”: For details about the screen format, see page 14
- “Vertical Size”: Adjusts the vertical size of the picture when the screen format is set to Smart.

Tips

- Even if you have selected “On” or “Off” in “Auto Format”, you can always modify the format of the screen by pressing  repeatedly.
- “Auto Format” is available for PAL and SECAM signals only.

AV2 Output



Sets a signal to be output through the socket labelled  on the rear of the TV. If you connect a VCR to the  socket, you can then record from the equipment connected to other sockets of the TV.

- “TV”: Outputs a broadcast.
- “Auto”: Outputs whatever is being viewed on the screen.

RGB Center

Adjusts the horizontal picture position so that the picture is in the middle of the screen.

Tip

This option is only available if an RGB source has been connected to the Scarts connectors  or  on the rear of the TV.

PC Adjustment

Customizes the TV screen as a PC monitor.

Tip

This option is only available if you are in PC Mode.

- “Phase”: Adjust the screen when a part of a displayed text or image is not clear.
- “Pitch”: Enlarges or shrinks the screen size horizontally.
- “H Center”: Moves the screen to the left or to the right.
- “V Lines”: Corrects the picture lines while viewing an RGB input signal from the PC  connector.
- “Power saving”: Turns to standby mode if no PC signal is received.
- “Reset”: Resets to the factory settings.

Continued

Timer

Sets the timer to turn on/off the TV.

- **Sleep Timer**

Sets a period of time after which the TV automatically switches itself into standby mode.

When the Sleep Timer is activated, the  (Timer) indicator on the TV (front) lights up in orange.

Tips

- If you switch off the TV and switch it on again, “Sleep Timer” is reset to “Off”.
- “Sleep timer will end soon. Power will be turned off” appears on the screen one minute before the TV switches to standby mode.

- **Clock Set**

Allows you to adjust the clock manually. When the TV is receiving digital channels, the clock cannot be adjusted manually since it is set to the time code of the broadcasted signal.

- **Timer**

Sets the timer to turn on/off the TV.

“Timer Mode”: Selects the desired period.

“On Time”: Sets the time to turn on the TV.

“Off Time”: Sets the time to turn off the TV.

Set-up menu

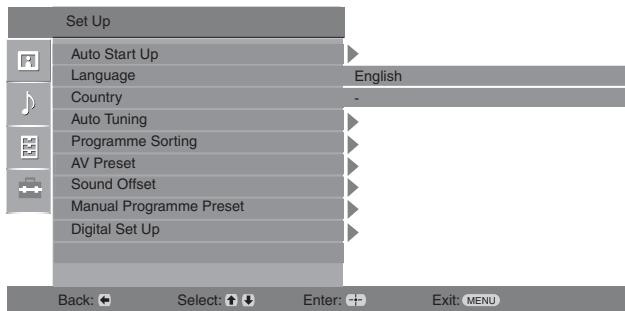

You can select the options listed below on the Set-up menu. To select options in “Settings”, see “Navigating through menus” (page 19).

Auto Start-up

Starts the “first time operation menu” to select the language and country/region, and tune in all available digital and analogue channels. Usually, you do not need to do this operation because the language and country/region will have been selected and channels already tuned when the TV was first installed (page 5, 6). However, this option allows you to repeat the process (e.g., to retune the TV after moving house, or to search for new channels that have been launched by broadcasters).

Language

Selects the language in which the menus are displayed.

Country

Selects the country/region where you operate the TV.

Tip

The country/region in which you want to use the TV does not appear in the list, select “-” instead of a country/region.

Auto Tuning

Tunes in all the available analogue channels.

Usually you do not need to do this operation because the channels are already tuned when the TV was first installed (page 5, 6). However, this option allows you to repeat the process (e.g., to retune the TV after moving house, or to search for new channels that have been launched by broadcasters).

Programme Sorting

Changes the order in which the analogue channels are stored on the TV.

- 1 Press \uparrow/\downarrow to select the channel you want to move to a new position, then press \rightarrow .
- 2 Press \uparrow/\downarrow to select the new position for your channel, then press \oplus .

AV Preset

Assigns a name to any equipment connected to the side and rear sockets. The name will be displayed briefly on the screen when the equipment is selected. You can skip an input source that is not connected to any equipment.

- 1 Press \uparrow/\downarrow to select the desired input source, then press \oplus .
- 2 Press \uparrow/\downarrow to select the desired option below, then press \oplus .
 - AV1 (or AV2/AV3/AV4/PC/HDMI), VIDEO, DVD, CABLE, GAME, CAM, SAT: Uses one of the preset labels to assign a name to connected equipment.
 - “Edit”: Creates your own label.
 - “Skip”: Skips an input source that is not connected to any equipment when you press \uparrow/\downarrow to select the input source.

Sound Offset

Sets an independent volume level to each equipment connected to the TV.

Continued

Manual Programme Preset

Before selecting “Label”/“AFT”/“Audio Filter”/“Skip”/“Decoder”, press \uparrow/\downarrow to select the programme number you want to modify. Then, press \oplus .

System/Channel

Presets programme channels manually.

- 1 Press \uparrow/\downarrow to select “System”, then press \oplus .
- 2 Press \uparrow/\downarrow to select one of the following TV broadcast systems, then press \leftarrow .
 - B/G: For western European countries/regions
 - D/K: For eastern European countries/regions
 - L: For France
 - I: For the United Kingdom

Note

Depending on the country/region selected for “Country” (page 5), this option may not be available.

- 3 Press \uparrow/\downarrow to select “Channel”, then press \oplus .
- 4 Press \uparrow/\downarrow to select “S” (for cable channels) or “C” (for terrestrial channels), then press \Rightarrow .
- 5 Tune the channels as follows:

If you do not know the channel number (frequency)

Press \uparrow/\downarrow to search for the next available channel. When a channel has been found, the search will stop. To continue searching, press \uparrow/\downarrow .

If you know the channel number (frequency)

Press the number buttons to enter the channel number of the broadcast you want or your VCR channel number.

- 6 Press \oplus to jump to “Confirm”, then press \oplus .
- 7 Press \downarrow to select “OK”, then press \oplus .

Repeat the procedure above to preset other channels manually.

Label

Assigns a name of your choice, up to five letters or numbers, to the selected channel. This name will be displayed briefly on the screen when the channel is selected.

AFT

Allows you to fine-tune the selected programme number manually if you feel that a slight tuning adjustment will improve the picture quality.

You can adjust the fine tuning over a range of -15 to +15. When “On” is selected, the fine tuning is performed automatically.

Audio Filter

Improves the sound for individual channels in the case of distortion in mono broadcasts. Sometimes a non-standard broadcast signal can cause sound distortion or intermittent sound muting when watching mono programmes.

If you do not experience any sound distortion, we recommend that you leave this option set to the factory setting “Off”.



Notes

- You cannot receive stereo or dual sound when “Low” or “High” is selected.
- “Audio Filter” is not available when “System” is set to “L”.

Skip

Skips unused analogue channels when you press PROG +/- to select channels. (You can still select a skipped channel using the number buttons.)

Decoder

Views and records the scrambled channel selected when using a decoder connected directly to scart connector  1, or to scart connector  2 via a VCR.

Note

Depending on the country/region selected for “Country” (page 5), this option may not be available.

Confirm

Saves changes made to the “Manual Programme Preset” settings.

Digital Set-up menu DV3

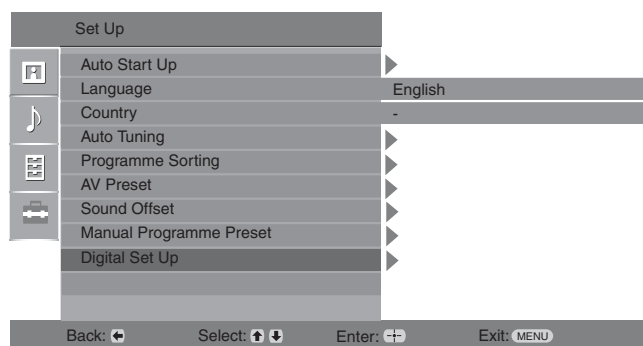

You can change/set the digital settings using the Digital Set-up menu. To select options in “Settings”, see “Navigating through menus” (page 19).

Digital Tuning

Displays the “Digital Tuning” menu.

Digital Auto Tuning

Tunes in all the available digital channels.

Usually you do not need to do this operation because the channels are already tuned when the TV was first installed (page 5). However, this option allows you to repeat the process (e.g., to retune the TV after moving house, or to search for new channels that have been launched by broadcasters).

Programme List Edit

Removes any unwanted digital channels stored on the TV, and changes the order of the digital channels stored on the TV.

- 1 Press \uparrow/\downarrow to select the channel you want to remove or move to a new position.

If you know the programme number (frequency)

Press the number buttons to enter the three-digit programme number of the broadcast you want.

- 2 Remove or change the order of the digital channels as follows:

To remove the digital channel

Press \oplus . A message that confirms whether the selected digital channel is to be deleted appears. Press \leftarrow to select “Yes”, then press \oplus .

To change the order of the digital channels

Press \rightarrow , then press \uparrow/\downarrow to select the new position for the channel and press \leftarrow . Repeat the procedure in steps 1 and 2 to move other channels if required.

- 3 Press RETURN.

Digital Manual Tuning

Tunes the digital channels manually.

- 1 Press the number button to select the channel number you want to manually tune, then press \uparrow/\downarrow to tune the channel.
- 2 When the available channels are found, press \uparrow/\downarrow to select the channel you want to store, then press \oplus .
- 3 Press \uparrow/\downarrow to select the programme number where you want to store the new channel, then press \oplus .

Repeat the procedure above to tune other channels manually.

Digital Set-up

Displays the “Digital Set-up” menu.

Subtitle Setting

Displays digital subtitles on the screen.

When “For Hard Of Hearing” is selected, some visual aids may also be displayed with the subtitles (if TV channels broadcast such information).

Subtitle Language

Selects which language subtitles are displayed in.

Audio Language

Selects the language used for a programme. Some digital channels may broadcast several audio languages for a programme.

Audio Type

Increases the sound level when “For Hard Of Hearing” is selected.

Parental Lock

Sets an age restriction for programmes. Any programme that exceeds the age restriction can only be watched after a PIN Code is entered correctly.

- 1 Press the number buttons to enter your existing PIN code.
If you have not previously set a PIN, a PIN code entry screen appears. Follow the instruction of “PIN Code” below.
- 2 Press \uparrow/\downarrow to select the age restriction or “None” (for unrestricted watching), then press \oplus .
- 3 Press RETURN.

PIN Code

Sets a PIN code for the first time, or allows you to change your PIN code.

- 1 Enter a PIN as follows:
If you have previously set a PIN
Press the number buttons to enter your existing PIN.
If you have not set a PIN
Press the number buttons to enter the factory setting PIN of 9999.
- 2 Press the number buttons to enter the new PIN code.
A message appears to inform you that the new PIN has been accepted.
- 3 Press RETURN.

Tip

PIN code 9999 is always accepted.

Technical Set-up

Displays the Technical Set-up menu.

“Auto Service Update”: Enables the TV to detect and store new digital services as they become available.

“Software Download”: Enables the TV to automatically receive software updates, free through your existing aerial (when issued). Sony recommends that this option is set to “On” at all times. If you do not want your software to be updated, set this option to “Off”.

“System Information”: Displays the current software version and the signal level.

“Time Zone”: Allows you to select the correct time zone for your country.

CA Module Set-up

Allows you to access a Pay Per View service once you obtain a Conditional Access Module (CAM) and a view card. See page 30 for the location of the  (PCMCIA) socket.

Connecting optional equipment

You can connect a wide range of optional equipment to your TV. Connecting cables are not supplied.

Connecting to the TV (side)

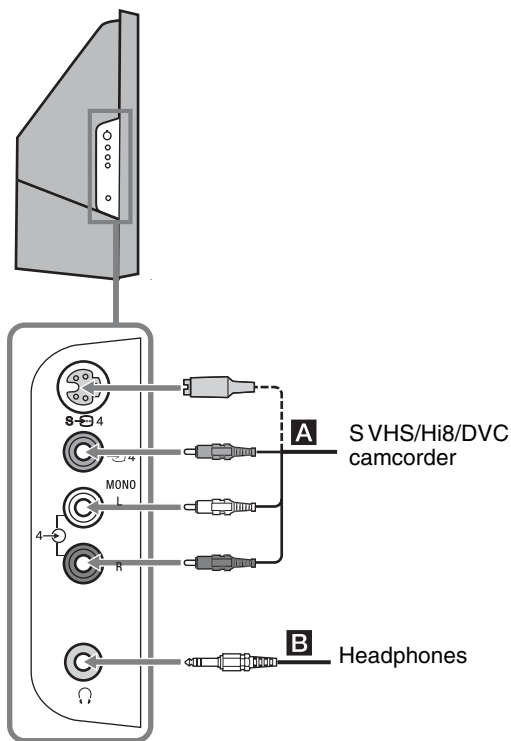

To connect	Do this
S VHS/Hi8/DVC camcorder A	Connect to the S video socket S-4 or the video socket 4, and the audio sockets L and R. To avoid picture noise, do not connect the camcorder to the video socket 4 and the S video socket S-4 at the same time. If you connect mono equipment, connect to the L socket L, and set "Dual Sound" to "A" (page 21).
Headphones B	Connect to the headphone socket to listen to sound from the TV on headphones.

Connecting to the TV (rear)

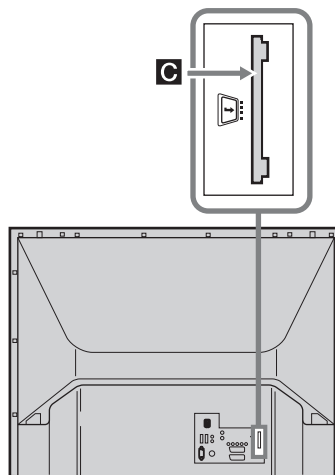

To connect	Do this
Conditional Access Module (CAM) C	To use Pay Per View services. For details, refer to the instruction manual supplied with your CAM. To use the CAM, remove the rubber cover from the CAM slot. Switch off the TV when inserting your CAM into the CAM slot. When you do not use the CAM, we recommend that you replace the cover on the CAM slot.

Connecting to the TV (rear)

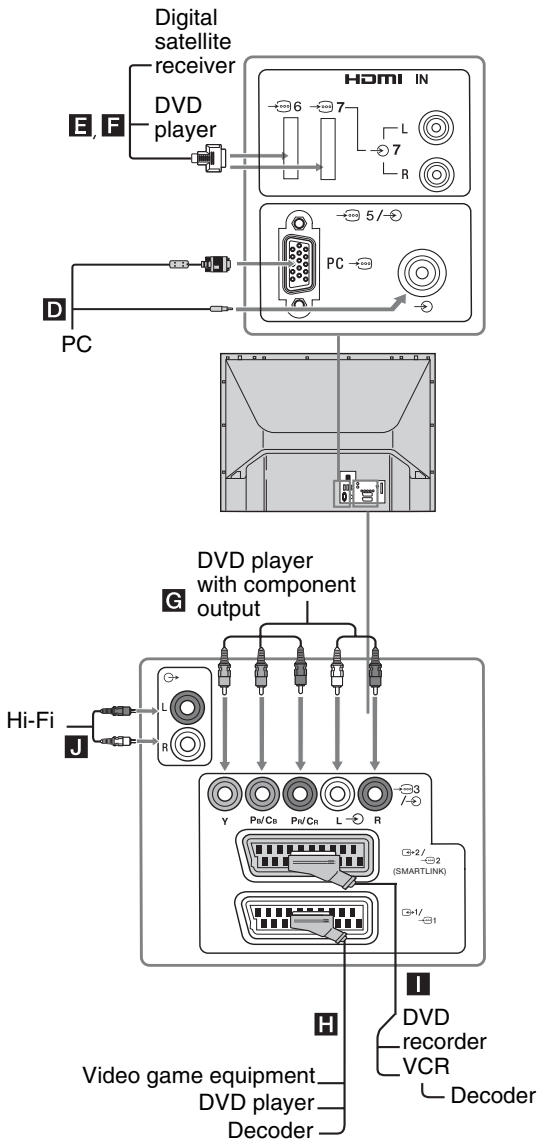

To connect

Do this

PC **D**

Connect to the PC sockets. It is recommended to use a PC cable with ferrites.

Digital satellite receiver or DVD player **E, F**

Connect to the HDMI IN 6 socket or to the HDMI IN 7 socket if the equipment has a HDMI socket. The digital video and audio signals are input from the equipment. If the equipment has a DVI socket, connect the DVI socket to the HDMI IN 7 socket through a DVI - HDMI adaptor interface (not supplied), and connect the equipment's audio out sockets to the audio in HDMI IN 7 sockets.

Notes

- The HDMI sockets only support the following Video inputs: 480i, 480p, 576i, 576p, 720p and 1080i. To connect a PC, please use the PC input socket.
- Use HDMI certified cable with HDMI logo.

DVD player with component output **G**

Connect to the component sockets and the audio sockets 3.

Video game equipment, DVD player or decoder **H**

Connect to the scart socket 1. When you connect the decoder, the scrambled signal from the TV tuner is output to the decoder, then the unscrambled signal is output from the decoder.

DVD recorder or VCR that supports SmartLink **I**

Connect to the scart socket 2. SmartLink is a direct link between the TV and a VCR/DVD recorder.

Hi-Fi audio equipment **J**

Connect to the audio output sockets to listen to the sound from the TV on Hi-Fi audio equipment.

Optimum Viewing Area

For the best picture quality, try to position the TV set so that you can view the screen from within the areas shown below.

Horizontal viewing area

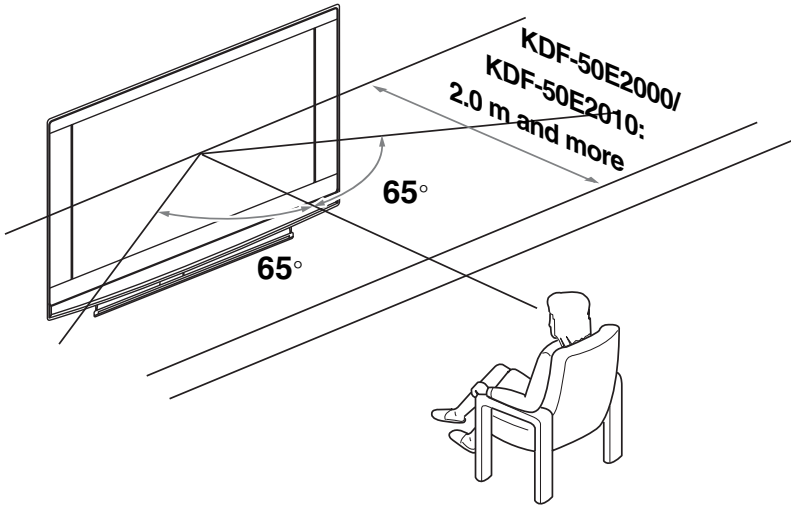

Vertical viewing area

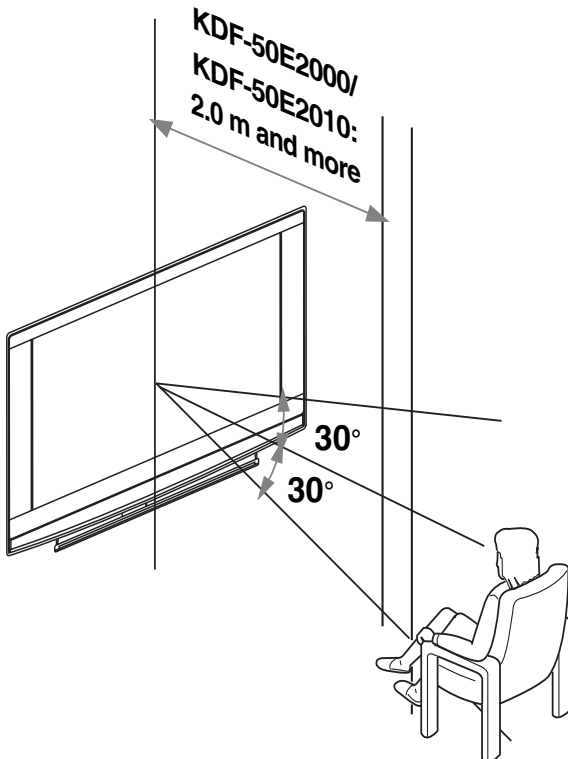

Replacing the lamp

The projection lamp, like all lamps, will eventually lose brightness and functionality which affects the overall performance of your TV. How long the lamp maintains its brightness will vary depending upon your usage and environmental conditions. To maintain the quality of your viewing experience, Sony recommends that you replace the lamp (1) after approximately 8,000 hours of use, (2) when the screen becomes dark or the colour looks unusual, (3) when the LAMP LED on the front of the TV lights on in red.

Tips

- Only use the lamp XL-2400 for replacement. If you use another lamp, it may cause damage to the TV set.
- Do not remove the lamp except when replacing it.
- Before replacing the lamp, turn off the power and disconnect the power cord.
- Replace the lamp only after it becomes cool. The front glass of the lamp remains at least 100 °C (212 °F) even after the power has been turned off for 30 minutes.
- Do not place the old lamp in proximity to children or flammable material.
- Do not get the old lamp wet, or insert objects inside the lamp. It may cause the lamp to explode.
- Do not place the old lamp near easily flammable objects, as this may cause fire. Also, do not put your hand inside the lamp compartment, as you may be burned.
- Attach the new lamp securely. If it is not securely attached, the picture may become dark.
- Do not touch or stain the front glass of the new lamp or the glass of the lamp compartment. If the glass become dirty, the picture quality may deteriorate or the lamp life may shorten.
- Attach the lamp cover firmly. If it is not firmly attached, the power will not turn on.
- When the lamp burns out, a noise is audible. This does not indicate damage to the TV set.
- Consult your nearest Sony service center to obtain a new lamp.
- Always remember to dispose of used lamps in an environmentally friendly way.

1 Turn off the power and disconnect the power cord.

If you start changing the lamp without disconnecting the power cord, the standby indicator  on the TV set flashes. Disconnect the power cord to continue changing the lamp.

2 Replace the lamp 30 minutes or more after the power is turned off to allow it to cool.

3 Take the new lamp out of the box.

Do not touch the glass portion of the new lamp.

Tips

- Do not shake the lamp. Vibration can damage the lamp or shorten its life.
- Avoid touching the front glass of a new lamp or the glass of the lamp receptacle. This may reduce picture quality or lamp life.

4 Remove the outside lamp cover. Choose your model type A or B.

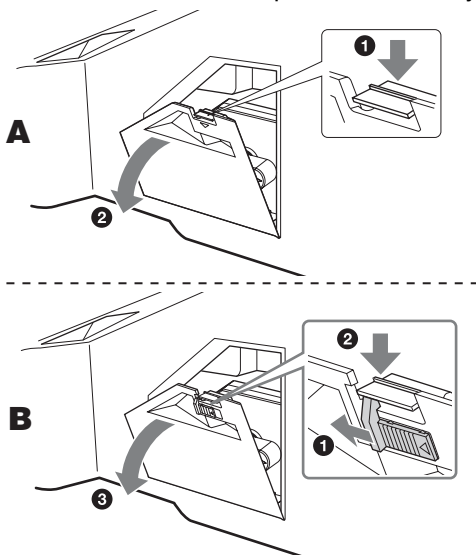

Continued

5 Remove the lamp door.

Turn the knob counterclockwise to OPEN and pull out the cover.

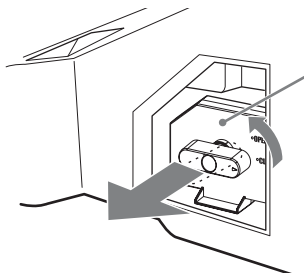

6 Pull out the lamp.

Hook a finger through the loop of the lamp handle and pull the handle upwards. Then pull the lamp straight out..

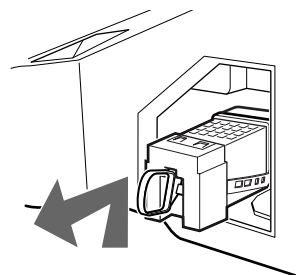

Tips

- The lamp is very hot immediately after use. Never touch the glass portion of the lamp or the surrounding parts.
- After the used lamp has cooled, place it into the empty box of the replacement lamp. Never put the used lamp into a plastic bag.

7 Put the new lamp into its place.

Mount the new lamp securely. Failure to do so may cause a fire or the screen to go dark.

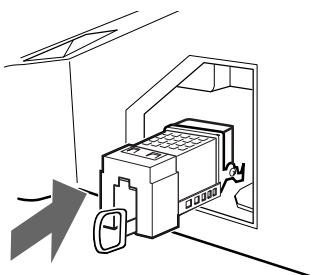

Tip

- If the lamp is not securely reattached, the self-diagnostic function may be triggered and the POWER/STANDBY indicator flashes three times (see page 12).

8 Reattach the lamp door.

Turn the knob back to CLOSE and secure the cover.

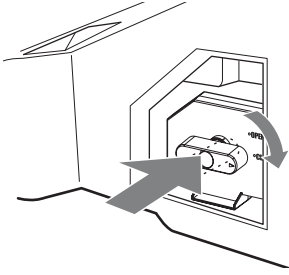

9 Put the outside lamp cover back in its place.

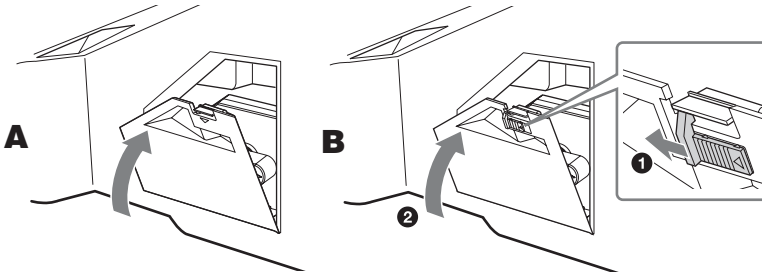

Tips

- Consult your Sony dealer for a Sony XL-2400 replacement lamp.
- Take great care when replacing the lamp or plugging in/unplugging the connecting cords. Rough handling may cause the TV to fall, damaging the TV, the TV stand and the floor.

Specifications

Display Unit

Power Requirements:

220–240 V AC, 50 Hz

Screen Size:

50 inches

Display Resolution (horizontal x vertical):

1280 dots x 720 lines

Power Consumption:

175 W

Standby Power Consumption*:

1 W or less

* Specified standby power is reached after the TV finishes necessary internal processes.

Dimensions (w × h × d):

Approx. 1184 x 827 x 408 mm

Weight:

Approx. 29,5 kg

Panel System

LCD (Liquid Crystal Display) Panel

TV System

Analogue: Depending on your country/region selection:

B/G/H, D/K, L, I.

Digital: DVB-T.

Colour/Video System

Analogue: PAL, SECAM.

NTSC 3.58, 4.43 (only Video In)

Digital: MPEG-2 MP@ML

Aerial



75 ohm external terminal for VHF/UHF















Channel Coverage

Analogue:	VHF:	E2–E12
	UHF:	E21–E69
	CATV:	S1–S20
	HYPER:	S21–S41
	D/K:	R1–R12, R21–R69
	L:	F2–F10, B–Q, F21–F69
	I:	UHF B21–B69

Digital: VHF/UHF

Terminals

- AV1:  /  1
21-pin Scart connector (CENELEC standard) including audio/video input, RGB input, and TV audio/video output.

- AV2:  /  2 (SMARTLINK)
21-pin Scart connector (CENELEC standard) including audio/video input, RGB input, selectable audio/video output, and SmartLink interface
- AV3:  3
Y: 1 Vp-p, 75 ohms, 0.3V negative sync
PB: 0.7 Vp-p, 75 ohms
PR: 0.7 Vp-p, 75 ohms
 3 Audio input (phono jacks)
500 mVrms
Impedance: 47 kilo ohms
- AV4:  4S video input (4-pin mini DIN)
 4 Video input (phono jack)
 4 Audio input (phono jacks)
- AV5:  5
PC Input (15 Dsub) (see page 31)
G: 0.7 Vp-p, 75 ohms, non Sync on Green
B: 0.7 Vp-p, 75 ohms, non Sync on Green
R: 0.7 Vp-p, 75 ohms, non Sync on Green
HD: 1-5 Vp-p
VD: 1-5 Vp-p
 PC audio input: minijack.
-  Audio output (Left/Right) (phono jacks)
- AV6:  6
HDMI: Video: 480i, 576i, 480p, 576p, 720p, 1080i
Audio: Two channel linear PCM 32, 44.1 and 48 kHz, 16, 20 and 24 bits.
- AV7:  7
HDMI: Video: 480i, 576i, 480p, 576p, 720p, 1080i
Audio: Two channel linear PCM 32, 44.1 and 48 kHz, 16, 20 and 24 bits.
AUDIO: 500 mVrms (100% modulation)
Impedance: 47 kilohms
-  Headphones jack
-  CAM (Conditional Access Module) slot
MODEM
Modem jack (Not supported on this TV)

Sound Output

10 W +10 W (RMS)

Supplied Accessories

- Remote RM-ED007 (1)
- Size AA batteries (R6 type) (2)
- Aerial Adaptor (1)

Optional Accessories

- TV stand SU-RG11M
- Lamp: XL-2400

Design and specifications are subject to change without notice.

PC Input Specifications

PC Input Timing

Input signal frequency:

Horizontal: 31,4 - 48,4 KHz.

Vertical: 59 - 61 Hz.

Maximum Resolution: 1024 dots x -768 lines.

Preset mode timing table for PC

N°	Resolution (dots x lines)	Graphic mode	Horizontal frequency (kHz)	Vertical frequency (Hz)
1	640 x 480	VESA 60	31.469	59.940
2	800 x 600	VESA 60	37.879	60.317
3	1024 x 768	VESA 60	48.363	60.004

This TV does not support Sync on Green or Composite Sync.

If a signal other than in the above chart is input, it may not be displayed properly or may not be displayed as you set.



Using the Vertical frequency (Hz) of the personal computer at 60 is recommended.

Troubleshooting

Check whether the  (standby) indicator is flashing in red.

When it is flashing









The self-diagnosis function is activated.

- 1 Measure how long the  (standby) indicator flashes and stops flashing.
For example, the indicator flashes for two seconds, stops flashing for one second, and flashes for two seconds.
- 2 Press  on the TV (top side) to switch it off, disconnect the mains lead, and inform your dealer or Sony service centre of how the indicator flashes (duration and interval).

When it is not flashing

- 1 Check the items in the tables below.
- 2 If the problem still persists, have your TV serviced by qualified service personnel.

Picture

Problem	Cause/Remedy
No picture (screen is dark) and no sound	<ul style="list-style-type: none"> • Check the aerial connection. • Connect the TV to the mains, and press  on the TV (top side). • If the  (standby) indicator lights up in red, press .
No picture or no menu information from equipment connected to the scarts or HDMI IN socket	<ul style="list-style-type: none"> • Check that the optional equipment is on and press / repeatedly until the correct input symbol is displayed on the screen. • Check the connection between the optional equipment and the TV. • When connecting any equipment to the HDMI IN 6/7 socket or when changing the resolution, some dots can appear blinking on the screen for a few seconds. HDMI signal decoding is in progress and it does not indicate a malfunction.
Double images or ghosting	<ul style="list-style-type: none"> • Check aerial/cable connections. • Check the aerial location and direction.
Only snow and noise appear on the screen	<ul style="list-style-type: none"> • Check if the aerial is broken or bent. • Check if the aerial has reached the end of its serviceable life (three to five years in normal use, one to two years at the seaside).
Distorted picture (dotted lines or stripes)	<ul style="list-style-type: none"> • Keep the TV away from electrical noise sources such as cars, motorcycles, hair-dryers or optical equipment. • When installing optional equipment, leave some space between the optional equipment and the TV. • Make sure that the aerial is connected using the supplied coaxial cable. • Keep the aerial cable away from other connecting cables.
Picture noise when viewing a TV channel	<ul style="list-style-type: none"> • Select “Manual Programme Preset” in the “Set-Up” menu and adjust “AFT” (Automatic Fine Tuning) to obtain better picture reception (page 26).
Some tiny black points and/or bright points on the screen	<ul style="list-style-type: none"> • The picture of a display unit is composed of pixels. Tiny black points and/or bright points (pixels) on the screen do not indicate a malfunction.
No colour on programmes	<ul style="list-style-type: none"> • Select “Reset” in the “Picture Adjustment” menu to return to the factory settings (page 20).
No colour or irregular colour when viewing a signal from the Y, Pb/Cb, Pr/Cr jacks of 	<ul style="list-style-type: none"> • Check the connection of the Y, Pb/Cb, Pr/Cr jacks of . • Make sure that the Y, Pb/Cb, Pr/Cr jacks of  are firmly seated in their respective sockets.

Problem	Cause/Remedy
Irregular picture when viewing a signal from PC	<ul style="list-style-type: none"> • Check PC input socket connection. • Connect to PC input socket instead of HDMI IN 6 socket. • If the connection is only available through HDMI socket, change the screen resolution to 720p and adjust horizontal and vertical screen size in the display properties settings of PC.

Sound

Problem	Cause/Remedy
No sound, but good picture	<ul style="list-style-type: none"> • Press \triangle +/- or \square (Mute). • Check that “TV Speakers” is set to “On” in the “Sound Adjustment” menu (page 22).
Noisy sound	<ul style="list-style-type: none"> • See the “Picture noise” causes/remedies on page 38.

Channels

Problem	Cause/Remedy
The desired channel cannot be selected	<ul style="list-style-type: none"> • Switch between digital and analogue mode and select the desired digital/analogue channel.
Some channels are blank	<ul style="list-style-type: none"> • Scrambled/Subscription only channel. Subscribe to the Pay Per View service. • Channel is used only for data (no picture or sound). • Contact the broadcaster for transmission details.
Digital channel is not displayed	<ul style="list-style-type: none"> • Check that the aerial is plugged directly into the TV (not through other equipment). • Contact a local installer to find out if digital transmissions are provided in your area. • Upgrade to a higher gain aerial.

General

Problem	Cause/Remedy
The TV turns off automatically (the TV enters standby mode)	<ul style="list-style-type: none"> • Check if the “Sleep Timer” is activated, or confirm the setting of “Off Time” (page 24). • If no signal is received and no operation is performed in the TV mode for 10 minutes, the TV automatically switches to standby mode.
The TV turns on automatically	<ul style="list-style-type: none"> • Check if the “On Time” is activated (page 24).
Some input sources cannot be selected	<ul style="list-style-type: none"> • Select “AV Preset” in the “Set-up” menu and cancel “Skip” of the input source (page 25).
The remote does not function	<ul style="list-style-type: none"> • Replace the batteries.
The lamp indicator  on front of the TV set is lit.	<ul style="list-style-type: none"> • Turn the TV off. Turn the TV on again, if the lamp indicator is still lit then replace the internal lamp. For details refer to page 33.

Index

Numerics

14:9 14

4:3 14

A

Aerial, connecting 4

AFT 26

Audio Filter 26

Audio Language 29

Audio Type 29

Auto Start-up 25

Auto Tuning

analogue and digital channels 6

analogue channels only 25

digital channels only 28

Auto Volume 21

AV Preset 25

AV2 Output 23

B

Balance 21

Bass 21

Batteries, inserting into the remote 4

BBE 21

Brightness 20

C

CA Module Set-up 29

Category list 15

Channels

auto-tuning 6

selecting 13

Skip 27

Clock Set 24

Colour 20

Colour Tone 20

Confirm 27

Connecting

an aerial/VCR 4

optional equipment 30

Contrast 20

Country 5, 25

D

Digital Auto Tuning 28

Digital Manual Tuning 28

Digital Set-up 29

Digital Set-up menu 28

Digital Tuning 28

Dolby Virtual 21

Dual Sound 21

E

EPG (Digital Electronic Programme Guide) 15

F

Fastext 14

Favourite list 17

Features menu 23

H

Headphones

connecting 30

Hue 20

I

Input select(→) 11

Input signal index table 18

Iris 20

L

Label 26

Lamp, replacing 33

Language 5, 25

M

Manual Programme Preset 26

Manual timer REC 16

MENU 19

N

Noise Reduction 20

O

OK button 12

Overview 11

P

Parental Lock 29

PC Adjustment 23

Picture menu 20

Picture Mode 20

PIN Code 29

PIP (Picture in Picture) 14

Power (⏻) indicator 12

PROG +/- buttons 12

Programme index table 13

Programme List Edit 28

Programme Sorting 25

R

Reminder 16

Remote control

inserting batteries 4

overview 11

sensor 12

Reset

picture 20

sound 21

RGB Center 23

S

Screen 23

Screen mode 14

Set-up menu 25

Sharpness 20

Skip 25, 27

Smart 14

Sound 11

Sound Adjustment menu 21

Sound Effect 21

Sound Offset 25

Specifications 36

Standby (⏻) indicator 12

Subtitle Language 29

Subtitle Setting 29

T

Technical Set-up 29

Text 14

Timer 24

Timer list 16

Timer REC 15

Treble 21

TV Speakers 22

V

VCR

connecting 4

recording 15

Volume (↔) +/- buttons 12

W

Wide 14

Z

Zoom 14

Einführung

Vielen Dank, dass Sie sich für ein Produkt von Sony entschieden haben.

Bitte lesen Sie dieses Handbuch aufmerksam durch, bevor Sie das Fernsehgerät verwenden, und bewahren Sie es auf, um später bei Bedarf darin nachschlagen zu können.

Hinweis zu Funktionen für digitale Sender

- Alle Funktionen, die sich auf digitales Fernsehen (**DVB**) beziehen, funktionieren nur in Ländern und Gebieten, in denen digitale terrestrisches Fernsehsignale im Standard DVB-T (MPEG2) ausgestrahlt werden. Erkundigen Sie sich bei Ihrem Fachhändler vor Ort, ob an Ihrem Wohnort DVB-T-Signale empfangen werden können.
- Dieses Fernsehgerät erfüllt die DVB-T-Spezifikationen. Kompatibilität mit zukünftigen digitalen terrestrischen DVB-T-Sendungen kann jedoch nicht garantiert werden.
- In manchen Ländern sind u.U. einige Funktionen für digitales Fernsehen nicht verfügbar.

Information zu Warenzeichen

- **DVB** ist eine eingetragene Marke der DVB Project.
- Herstellung in Lizenz von BBE Sound, Inc. Lizenziert durch BBE Sound, Inc. und geschützt durch eines oder mehrere der folgenden US-Patente: 5510752, 5736897. BBE und das BBE-Symbol sind Warenzeichen von BBE Sound, Inc.
- Herstellung in Lizenz der Dolby Laboratories. "Dolby" und das Doppel-D Symbol **DD** sind Warenzeichen der Dolby Laboratories.
- **HDMI** Dieses Fernsehgerät nutzt High-Definition Multimedia Interface (HDMI™) Technologie. HDMI, das HDMI-Logo und High-Definition Multimedia Interface sind Marken oder eingetragene Warenzeichen von HDMI Licensing LLC.

Inhaltsverzeichnis

Leitfaden zur Inbetriebnahme

4

Sicherheitshinweise	7
Sicherheitsmaßnahmen	10
Die Fernbedienung.....	11
Bedien- und Anzeigeelemente des Fernsehgeräts	12

Fernsehen

Fernsehen	13
Verwenden des elektronischen Programmführers EPG DVB	15
Verwenden der Favoritenliste DVB	17
Anzeigen eines Bildes, das von einem angeschlossenen Gerät kommt.....	18

Das Menüsystem

Navigieren in den Menüs	19
Das Menü Bild-Einstellungen	20
Das Menü Ton-Einstellungen.....	21
Das Menü Funktionen	23
Das Menü Grundeinstellungen.....	25
Das Menü Digital-Einstellungen DVB	28

Zusatzgeräte verwenden

Anschließen von zusätzlichen Geräten.....	30
---	----

Zusatzinformationen

Technische Daten	32
Störungsbehebung.....	34
Index	36

DVB : nur für Digitalkanäle

DE

Leitfaden zur Inbetriebnahme

1: Überprüfen des Zubehörs

Fernbedienung RM-ED007 (1)

Batterien der Größe AA (Typ R6) (2)

Antennenadapter (1)



So setzen Sie Batterien in die Fernbedienung ein

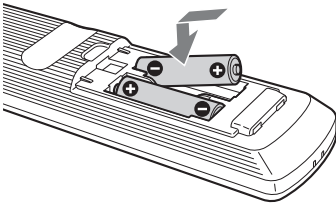

Hinweise

- Achten sie beim Einsetzen von Batterien auf die richtige Polung.
- Entsorgen Sie verbrauchte Batterien umweltschonend. Beachten Sie geltende Entsorgungsrichtlinien. Wenden Sie sich ggf. an die zuständige Behörde.
- Verwenden Sie Batterien unterschiedlicher Typen nicht gemeinsam und auch nicht alte und neue Batterien zusammen.
- Behandeln Sie die Fernbedienung sorgfältig. Lassen Sie sie nicht fallen, treten Sie nicht darauf und schütten Sie keine Flüssigkeiten darauf.
- Bewahren Sie die Fernbedienung nicht neben einer Wärmequelle, unter direkter Sonneneinstrahlung oder an einem feuchten Ort auf.

2: Anschließen von Antenne/Videorecorder

Anschließen einer Antenne

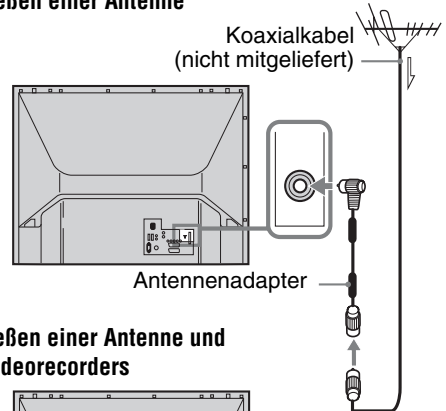

Anschließen einer Antenne und eines Videorecorders

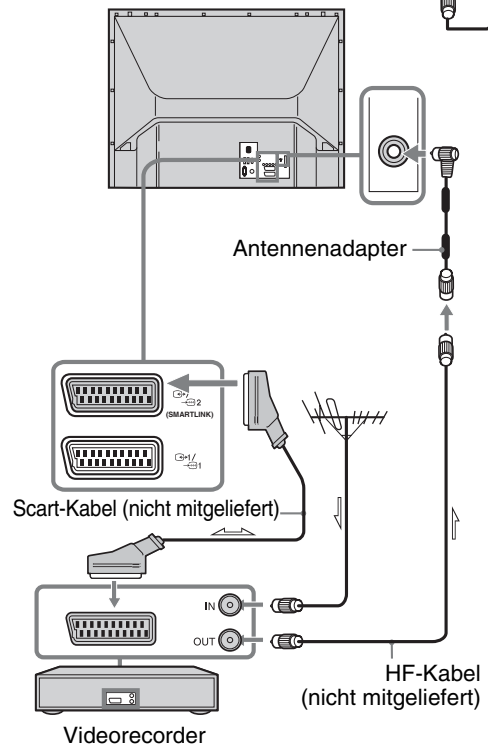

3: Bündeln der Kabel

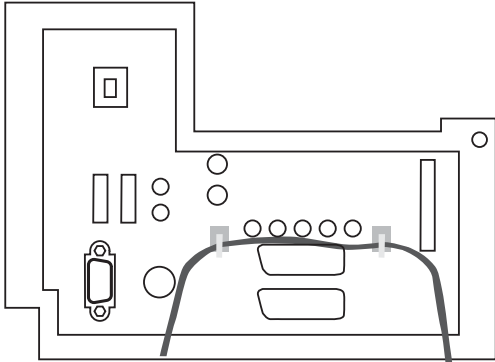

4: Sichern des Fernsehgeräts gegen Umfallen

Sony empfiehlt ausdrücklich den Gerätefuß SU-RG11M mit einem Halteband, das zu Ihrem Fernsehgerät passt.

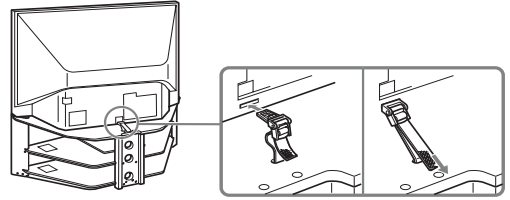

5: Auswählen der Menüsprache und des Landes

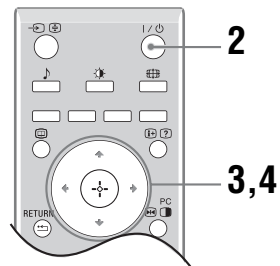
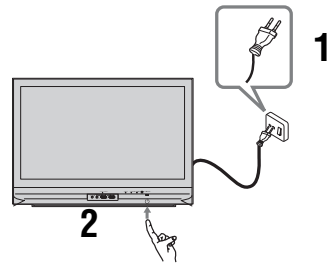

- 1** Stecken Sie den Netzstecker des Fernsehgeräts in eine Steckdose (220-240V Wechselstrom, 50 Hz).
- 2** Drücken Sie vorn am Fernsehgerät .
Wenn Sie das Fernsehgerät zum ersten Mal einschalten, erscheint auf dem Fernsehschirm das Menü für Sprachauswahl.
Wenn sich das Fernsehgerät im Standby-Betrieb befindet (die Standby-Anzeige an der Vorderseite des Fernsehgeräts leuchtet rot), drücken Sie auf der Fernbedienung , um das Fernsehgerät einzuschalten.

- 3** Wählen Sie mit \uparrow/\downarrow eine der im Menü angebotenen Sprachen aus, und drücken Sie dann \oplus .

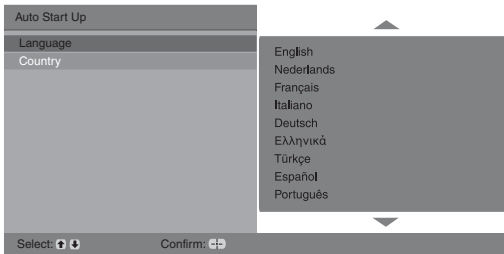

- 4** Wählen Sie mit \uparrow/\downarrow das Land bzw. die Region, wo Sie das Fernsehgerät betreiben, und drücken Sie danach \oplus .

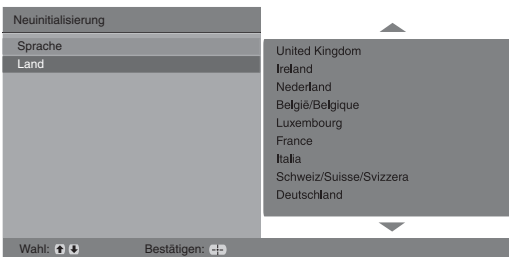

Wenn das Land, in dem Sie das Fernsehgerät benutzen wollen, in der Liste nicht erscheint, wählen Sie an Stelle eines Landes die Einstellung “-”.

Auf dem Fernsehschirm wird eine Bestätigungsmeldung für den Sendersuchlauf eingeblendet. Gehen Sie zu “6: Automatische Programmsuche”.

6: Automatische Programmsuche

Nach der Auswahl von Land/Region wird auf dem Fernsehschirm eine Bestätigungsmeldung für den Sendersuchlauf eingeblendet.

Das Fernsehgerät wird alle verfügbaren Fernsehsender suchen und speichern.

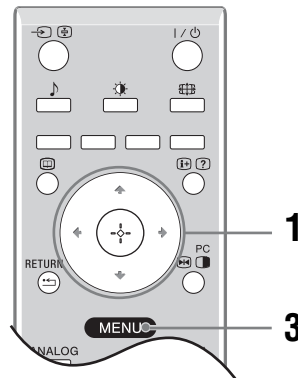

- 1** Drücken Sie \oplus .

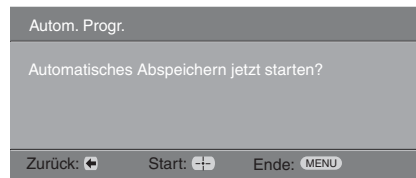

Das Fernsehgerät beginnt nun, alle verfügbaren digitalen Kanäle und anschließend die analogen Kanäle zu suchen. Dies kann einige Zeit dauern. Haben Sie Geduld und drücken Sie in der Zwischenzeit keine Taste am Fernsehgerät oder auf der Fernbedienung.

Falls eine Aufforderung eingeblendet wird, die Antennenverbindung zu bestätigen

Es wurden weder digitale noch analoge Sender gefunden. Prüfen Sie alle Antennenverbindungen, und drücken Sie dann \oplus , um den Sendersuchlauf erneut zu starten.

- 2** Wenn das Menü Programme ordnen eingeblendet wird, folgen Sie den Anleitungsschritten im Abschnitt “Programme ordnen” (Seite 25).

Wenn Sie die Reihenfolge, in der die analogen Sender im Fernsehgerät gespeichert werden, nicht ändern möchten, gehen Sie zu Schritt 3.

- 3** Drücken Sie MENU, um diesen Modus zu beenden.

Das Fernsehgerät hat nun alle verfügbaren Sender gespeichert.

Sicherheitsinformationen

Netz Kabel

- Beachten Sie folgende Hinweise, um eine Beschädigung des Netzkabels zu vermeiden. Ein beschädigtes Netzkabel kann einen Brand oder einen Stromschlag verursachen.
 - Ziehen Sie den Netzstecker aus der Steckdose, wenn Sie das Fernsehgerät umstellen.
 - Wenn Sie die Netzkabelverbindung trennen möchten, sollten Sie zuerst den Netzstecker aus der Steckdose ziehen.
 - Ziehen Sie immer am Stecker, wenn Sie das Netzkabel von der Steckdose trennen. Ziehen Sie nicht am Netzkabel selbst.
 - Klemmen Sie das Netzkabel nicht ein und biegen und verdrehen Sie das Kabel nicht übermäßig. Die interne Isolierung könnte beschädigt werden, so dass die blanken Adern im Inneren des Kabels brechen oder freiliegen.
 - Nehmen Sie am Netzkabel keine Veränderungen vor.
 - Stellen Sie keine schweren Gegenstände auf das Netzkabel.
 - Halten Sie das Netzkabel von Wärmequellen fern.
- Wenn das Netzkabel beschädigt ist, verwenden Sie es nicht weiter. Lassen Sie es bei Ihrem Händler oder Sony-Kundendienst austauschen.
- Verwenden Sie das mitgelieferte Netzkabel nicht mit anderen Geräten.
- Verwenden Sie ausschließlich ein Originalnetzkabel von Sony und keinem anderen Hersteller.

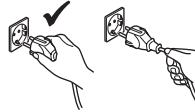
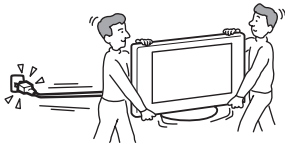

Netzsteckdose

Verwenden Sie eine Netzsteckdose, in der der Stecker fest sitzt. Stecken Sie den Stecker ganz in die Netzsteckdose. Wenn der Stecker lose in der Steckdose sitzt, kann es zu einem Lichtbogenüberschlag kommen. In diesem Fall besteht Feuergefahr. Wenden Sie sich gegebenenfalls an einen qualifizierten Elektriker und lassen Sie die Netzsteckdose austauschen.



Reinigen des Netzsteckers

Ziehen Sie den Netzstecker aus der Steckdose und reinigen Sie ihn regelmäßig. Wenn der Stecker verstaubt ist und sich Feuchtigkeit ablagert, kann die Isolierung leiden und es besteht Feuergefahr.



Überlastung der Stromkreise

Dieses Fernsehgerät ist ausschließlich auf den Betrieb an 220–240 V Wechselstrom ausgelegt. Achten Sie darauf, nicht zu viele andere Geräte an dieselbe Netzsteckdose anzuschließen. Andernfalls besteht Feuergefahr und die Gefahr eines elektrischen Schlags.

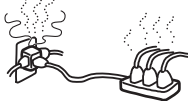

Wenn das Gerät nicht benutzt wird

- Zum Schutz der Umwelt und aus Sicherheitsgründen empfiehlt es sich, das Fernsehgerät vom Stromnetz zu trennen, wenn es mehrere Tage nicht benutzt wird.



- Das Fernsehgerät bleibt auch in ausgeschaltetem Zustand mit dem Stromnetz verbunden. Um das Fernsehgerät vollständig vom Stromnetz zu trennen, muss der Netzstecker aus der Steckdose gezogen werden. Bei einigen Fernsehgeräten gibt es jedoch möglicherweise Funktionen, für die das Fernsehgerät in den Bereitschaftsmodus geschaltet sein muss.

Transport

- Wenn Sie das Fernsehgerät transportieren müssen, lösen Sie zunächst alle Kabel vom Fernsehgerät.
- Zum Tragen des großformatigen Fernsehgeräts sind mindestens zwei Personen erforderlich.
- Wenn Sie das Fernsehgerät tragen, halten Sie es wie in der Abbildung rechts dargestellt. Wenn Sie das Fernsehgerät oder den Bildschirm anheben oder transportieren möchten, umgreifen Sie dazu seine Unterkante. Andernfalls kann das Fernsehgerät herunterfallen und beschädigt werden oder schwere Verletzungen verursachen.
- Setzen Sie das Fernsehgerät beim Transport keinen Stößen und keinen starken Erschütterungen aus. Andernfalls kann das Fernsehgerät herunterfallen und beschädigt werden oder schwere Verletzungen verursachen.
- Wenn das Fernsehgerät herunterfällt oder anderweitig beschädigt wird, lassen Sie es unverzüglich von qualifiziertem Fachpersonal überprüfen.
- Wenn Sie das Fernsehgerät wegen einer Reparatur oder bei einem Umzug transportieren müssen, verpacken Sie es mithilfe der Originalverpackungsmaterialien im Originalkarton.

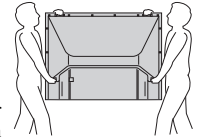

Aufstellung

- Das Fernsehgerät sollte neben einer frei zugänglichen Netzsteckdose installiert werden.
- Stellen Sie das Fernsehgerät auf eine stabile, ebene Fläche. Hängen Sie nichts an das Fernsehgerät. Andernfalls kann das Fernsehgerät herunterfallen und Sachschäden oder schwere Verletzungen verursachen.
- Stellen Sie das Fernsehgerät nicht an Orten auf, an denen es extremen Temperaturen ausgesetzt ist, z. B. in direktem Sonnenlicht oder in der Nähe einer Heizung oder eines Warmluftauslasses. Wenn das Fernsehgerät extremen Temperaturen ausgesetzt wird, kann es sich überhitzen. In diesem Fall kann sich das Gehäuse verformen oder es kann zu Fehlfunktionen kommen.
- Stellen Sie das Fernsehgerät nicht direkt neben dem Auslass einer Klimaanlage auf. Wenn das Fernsehgerät an einer solchen Stelle installiert wird, kann in seinem Inneren Feuchtigkeit kondensieren und eine Betriebsstörung auslösen.
- Stellen Sie das Fernsehgerät nicht in sehr warmer, ölig, feuchter oder stark staubbelasteter Umgebung auf.
- Installieren Sie das Fernsehgerät nicht an Orten, an denen die Gefahr besteht, dass Insekten in das Gerät eindringen.
- Stellen Sie das Fernsehgerät nicht an Orten auf, an denen es mechanischen Erschütterungen ausgesetzt ist.
- Installieren Sie das Fernsehgerät nicht so, dass es z. B. hinter einer Säule hervorragt oder man mit dem Kopf dagegen stoßen könnte. Andernfalls kann es zu Verletzungen kommen.
- Sorgen Sie dafür, dass Kinder nicht auf das Fernsehgerät klettern.
- Wenn Sie das Fernsehgerät in der Nähe von Meerwasser aufstellen, kann die salzhaltige Luft Korrosion an den Metallteilen des Fernsehgeräts verursachen. Interne Bauteile können beschädigt werden und es besteht Feuergefahr.



(Fortsetzung)

Luftzirkulation

- Blockieren Sie nicht die Lüftungsöffnungen und stecken Sie nichts in das Gehäuse. Andernfalls besteht Feuergefahr aufgrund einer Überhitzung des Geräts.
- Ohne ausreichende Luftzufuhr kann sich auf und im Fernsehgerät Staub und Schmutz ansammeln. Beachten Sie Folgendes, um eine ausreichende Luftzufuhr zu gewährleisten:
 - Installieren Sie das Fernsehgerät nicht nach hinten oder seitwärts geneigt.
 - Installieren Sie das Fernsehgerät nicht auf dem Kopf stehend oder falsch herum.
 - Installieren Sie das Fernsehgerät nicht in einem Regal oder einem Schrank.
 - Stellen Sie das Fernsehgerät nicht auf einer Decke oder einem Bett auf.
 - Decken Sie das Fernsehgerät nicht mit Decken oder Vorhängen ab und legen Sie keine Gegenstände wie Zeitungen usw. darauf.
- Lassen Sie ausreichend Platz um das Fernsehgerät. Andernfalls ist die Luftzufuhr unzureichend und das Fernsehgerät kann sich überhitzen. In diesem Fall besteht Feuergefahr und das Fernsehgerät kann beschädigt werden.

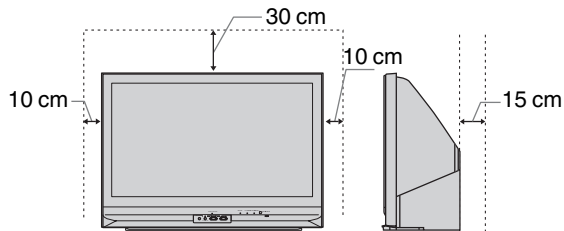

Lassen Sie mindestens so viel Platz um das Gerät.

- Installieren Sie das Fernsehgerät auf keinen Fall folgendermaßen:

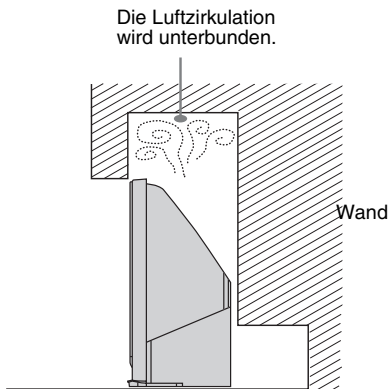

Sonderzubehör

Beachten Sie die folgenden Punkte, wenn Sie das Fernsehgerät auf einem Ständer oder mit einer Wandhalterung anbringen. Andernfalls kann das Fernsehgerät herunterfallen und schwere Verletzungen verursachen.



- Aus Sicherheitsgründen sollten Sie Zubehör von Sony verwenden:
 - Gerätefuß SU-RG11M
- Sichern Sie das Fernsehgerät auf geeignete Weise, und befolgen Sie beim Aufstellen des Fernsehgeräts die Anleitung, die dem Ständer beiliegt.
- Verwenden Sie unbedingt die mit dem Ständer oder der Wandhalterung gelieferten Halterungs- und Befestigungsteile.

Verkabelung

- Trennen Sie das Gerät zu Ihrer eigenen Sicherheit unbedingt vom Netzstrom, wenn Sie Kabel daran anschließen.
- Stolpern Sie nicht über die Kabel. Andernfalls kann das Fernsehgerät beschädigt werden.

Medizinische Einrichtungen

Stellen Sie dieses Fernsehgerät nicht an Orten wie Krankenhäusern auf, an denen medizinische Geräte eingesetzt werden. Das Gerät kann Fehlfunktionen an medizinischen Geräten verursachen.



Nutzung im Freien

- Installieren Sie das Fernsehgerät nicht im Freien. Wenn das Fernsehgerät Regen ausgesetzt wird, besteht Feuergefahr und die Gefahr eines Stromschlags.
- Wenn das Fernsehgerät direkter Sonnenbestrahlung ausgesetzt wird, kann es sich aufheizen. Dies kann zu Schäden am Gerät führen.

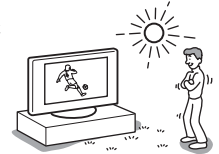

Fahrzeuge, Boote und andere Wasserfahrzeuge

- Installieren Sie das Fernsehgerät nicht in einem Fahrzeug. Durch die Bewegung beim Fahren kann das Fernsehgerät herunterfallen und Verletzungen verursachen.
- Installieren Sie das Fernsehgerät nicht in einem Schiff, Boot oder einem anderen Wasserfahrzeug. Wenn das Fernsehgerät Wasser, insbesondere Meerwasser ausgesetzt wird, besteht Feuergefahr und die Gefahr von Schäden am Gerät.

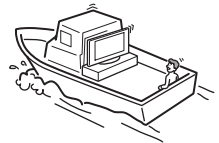
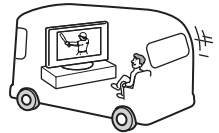

Wasser und Feuchtigkeit

- Installieren Sie das Fernsehgerät nicht in der Nähe von Wasser, wie z. B. neben einer Badewanne oder einer Dusche. Schützen Sie das Fernsehgerät außerdem vor Regen, Feuchtigkeit und Rauch. Andernfalls besteht Feuergefahr und die Gefahr eines elektrischen Schlags.
- Berühren Sie das Netzkabel und das Fernsehgerät nicht mit nassen Händen. Andernfalls kann es zu einem elektrischen Schlag kommen und das Fernsehgerät kann beschädigt werden.



Feuchtigkeit und brennbares Material

- Legen Sie keine Gegenstände auf das Fernsehgerät. Das Fernsehgerät darf keinem Spritzwasser ausgesetzt werden und es dürfen keine mit Flüssigkeit gefüllten Gefäße wie beispielsweise Vasen darauf abgestellt werden.
- Um Feuergefahr zu vermeiden, halten Sie brennbare Gegenstände oder offene Flammen (z.B. Kerzen) und Glühbirnen vom Fernsehgerät fern.
- Wenn durch die Öffnungen Flüssigkeiten oder Fremdkörper in das Fernsehgerät gelangt sind, dürfen Sie es nicht mehr benutzen. Andernfalls kann es zu einem elektrischen Schlag kommen und das Fernsehgerät kann beschädigt werden. Lassen Sie es unverzüglich von qualifiziertem Fachpersonal überprüfen.

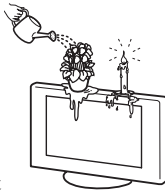

Gewitter

Berühren Sie zu Ihrer eigenen Sicherheit bei einem Gewitter nicht das Fernsehgerät, das Netzkabel oder das Antennenkabel.



Bruchstücke

- Werfen Sie nichts gegen das Fernsehgerät. Das Glas des Bildschirms könnte zerbrechen. In diesem Fall besteht die Gefahr schwerer Verletzungen.
- Wenn der Bildschirm des Fernsehgeräts gesprungen ist, trennen Sie unbedingt sofort das Netzkabel vom Stromnetz. Erst dann dürfen Sie das Gerät berühren. Andernfalls besteht die Gefahr eines elektrischen Schlags.



Wartung

Im Gehäuse befinden sich Bauteile, die unter Hochspannung stehen. Öffnen Sie das Gehäuse nicht. Überlassen Sie Wartungsarbeiten stets nur qualifiziertem Kundendienstpersonal.



Umgang mit Kleinteilen

Bewahren Sie kleine Zubehörteile außerhalb der Reichweite von Kindern auf.

Sicherheitsmaßnahmen

Augenschonendes Fernsehen

- Für ermüdungsfreies Fernsehen sollte die Entfernung zum Fernsehgerät das Vier- bis Siebenfache der Bildhöhe betragen.
- Für eine gute Bildqualität achten Sie darauf, dass kein Lampen- oder Sonnenlicht direkt auf den Bildschirm fällt. Falls möglich, bringen Sie eine von der Decke herab gerichtete Punktbeleuchtung an.
- Schauen Sie bei gemäßigter Beleuchtung fern. Durch falsche Beleuchtung oder langes Fernsehen werden die Augen belastet.

Einstellen der Lautstärke

- Stellen Sie die Lautstärke so ein, dass Ihre Nachbarn nicht gestört werden. Bei Nacht ist der Ton weit zu hören. Es empfiehlt sich daher, die Fenster zu schließen oder Kopfhörer zu verwenden.
- Stellen Sie beim Verwenden von Kopfhörern die Lautstärke moderat ein. Andernfalls kann es zu Gehörschäden kommen.

Pflegen und Reinigen der Bildschirmoberfläche bzw. des Gehäuses

Trennen Sie das Netzkabel unbedingt von der Netzsteckdose, bevor Sie das Gerät reinigen.

Um Materialschäden oder Schäden an der Bildschirmbeschichtung zu vermeiden, beachten Sie bitte folgende Sicherheitsmaßnahmen.

- Stoßen Sie nicht gegen den Bildschirm, berühren Sie ihn nicht mit einem harten Gegenstand und werfen Sie nichts gegen den Bildschirm. Andernfalls kann der Bildschirm zerkratzt oder beschädigt werden.
- Berühren Sie nicht die Mattscheibe, wenn Sie das Fernsehgerät kontinuierlich längere Zeit in Betrieb haben. Die Mattscheibe kann sich erhitzen.
- Es empfiehlt sich, die Bildschirmoberfläche so wenig wie möglich zu berühren.
- Entfernen Sie Staub vorsichtig mit einem weichen Tuch von der Bildschirmoberfläche bzw. dem Gehäuse. Bei stärkerer Verschmutzung feuchten Sie ein weiches Tuch leicht mit einer milden Reinigungslösung an und wischen dann über den Bildschirm.
- Verwenden Sie keine Scheuerschwämme, keine alkalischen/säurehaltigen Reinigungsmittel, kein Scheuerpulver und keine flüchtigen Lösungsmittel wie Alkohol, Benzin, Verdünnung oder Insektizide. Wenn Sie solche Mittel verwenden oder das Gerät längere Zeit mit Gummi- oder Vinylmaterialien in Berührung kommt, kann es zu Schäden an der Bildschirm- oder der Gehäuseoberfläche kommen.
- In den Lüftungsöffnungen kann sich über einen längeren Zeitraum hinweg Staub ansammeln. Um eine ausreichende Belüftung sicherzustellen, empfiehlt es sich, den Staub regelmäßig (einmal pro Monat) mit einem Staubsauger abzusaugen.
- Wenn Sie den Winkel des Fernsehgeräts einstellen wollen, halten Sie den Fuß des Ständers mit der Hand fest, damit das Fernsehgerät nicht vom Ständer getrennt wird. Achten Sie darauf, sich nicht die Finger zwischen dem Fernsehgerät und dem Ständer einzuklemmen.

Optionale Geräte

- Stellen Sie andere Geräte nicht zu nahe beim Fernsehgerät auf. Lassen Sie mindestens 30 cm Platz zwischen dem Fernsehgerät und anderen Geräten. Wenn ein Videorecorder vor oder neben dem Fernsehgerät aufgestellt wird, kann es zu Bildstörungen kommen.
- Bild- und/oder Tonstörungen können auftreten, wenn sich das Fernsehgerät nahe an Geräten befindet, die elektromagnetische Strahlung aussenden.

Entsorgen des Fernsehgeräts



Entsorgung von gebrauchten elektrischen und elektronischen Geräten (anzuwenden in den Ländern der Europäischen Union und anderen europäischen Ländern mit einem separaten Sammelsystem für diese Geräte)

Das Symbol auf dem Produkt oder seiner Verpackung weist darauf hin, dass dieses Produkt nicht als

normaler Haushaltsabfall zu behandeln ist, sondern an einer Annahmestelle für das Recycling von elektrischen und elektronischen Geräten abgegeben werden muss. Durch Ihren Beitrag zum korrekten Entsorgen dieses Produkts schützen Sie die Umwelt und die Gesundheit Ihrer Mitmenschen. Umwelt und Gesundheit werden durch falsches Entsorgen gefährdet. Materialrecycling hilft, den Verbrauch von Rohstoffen zu verringern. Nähere Informationen zum Recycling dieses Produkts erhalten Sie von den zuständigen öffentlichen Ämtern, Ihrem Müllabfuhrunternehmen oder dem Laden, in dem Sie das Produkt gekauft haben.

Die Fernbedienung

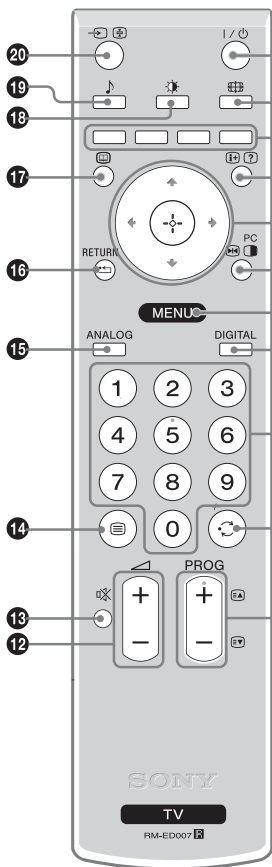

- 1** I/⏻ – **TV Standby**
Schaltet das Fernsehgerät ein und aus (im Bereitschaftsmodus).
- 2** [Bildschirm-Modus] – **Bildschirm-Modus (Seite 14)**
- 3** **Farbtasten**
 - Im Digitalmodus (Seite 15, 17): Zum Auswählen der Optionen, die unten in den Favoriten- und EPG-Digitalmenüs angezeigt werden.
 - Im Textmodus (Seite 14): Für Fasttext
- 4** [i+/?] – **Info / Text einblenden**
 - Im Digitalmodus: Zeigt eine Kurzinfo zur eingestellten Sendung an.
 - Im Analogmodus: Zum Anzeigen von Informationen wie der aktuellen Kanalnummer und des Bildschirmmodus.
 - Im Textmodus (Seite 14): Zum Anzeigen verdeckter Informationen (z.B. Antworten auf Quizfragen).
- 5** [↑/↓/←/→/+] (Seite 19)
- 6** [Standbild] **Standbild (Seite 14)** / [PC] **“Bild im Bild” im PC-Modus (Seite 14)**
 - Im Fernsehbetrieb: Zum “Einfrieren” des aktuellen Bildes.
 - Im PC-Modus: Zum Anzeigen eines kleinen Bilds (Bild im Bild).
- 7** **MENU (Seite 19)**
- 8** **DIGITAL – Digitalmodus (Seite 13)**
- 9** **Zahlentasten**
 - Im Fernsehbetrieb: Zur Programmwahl. Geben Sie für Programmnummern ab 10 die zweite Ziffer innerhalb von zwei Sekunden ein.
 - Im Textmodus: Zur Eingabe der dreistelligen Seitennummer, um eine Seite auszuwählen.
- 10** [↺] – **Zuletzt gesehener Sender**
Zur Rückkehr zum zuletzt gesehenen Sender (der mindestens 5 Sekunden lang ausgewählt war).
- 11** **PROG +/- (Seite 13)**
 - Im Fernsehbetrieb: Zur Auswahl des nächsten (+) bzw. des davor liegenden (-) Senders.
 - Im Textmodus: Zur Auswahl der nächsten (+) bzw. der davor liegenden (-) Seite.
- 12** [↔] +/- – **Lautstärke**
- 13** [Stumm] – **Stumm schalten (Seite 13)**
- 14** [Textmodus] – **Textmodus (Seite 14)**
- 15** **ANALOG – Analogmodus (Seite 13)**
- 16** [↩] / **RETURN**
Zurück zur vorherigen Seite eines Menüs
- 17** [EPG] – **EPG (Elektronischer Programmführer) (Seite 15)**
- 18** [Bild-Modus] – **Bild-Modus (Seite 20)**
- 19** [Sound Effekt] – **Sound Effekt (Seite 21)**
- 20** [→] [Text anhalten] – **Eingangswahl / Text anhalten**
 - Im Fernsehbetrieb (Seite 18): Zur Auswahl der Signalquelle unter den Geräten, die an den Eingangsbuchsen des Fernsehgeräts angeschlossen sind.
 - Im Textmodus (Seite 14): Hält die aktuelle Seite an.

Tipp

Die Oberflächen der Tasten PROG + und der Zahlentaste 5 haben Tastpunkte. Verwenden Sie die Tastpunkte beim Bedienen des Fernsehgeräts als Bezugspunkte.

Bedien- und Anzeigeelemente des Fernsehgeräts

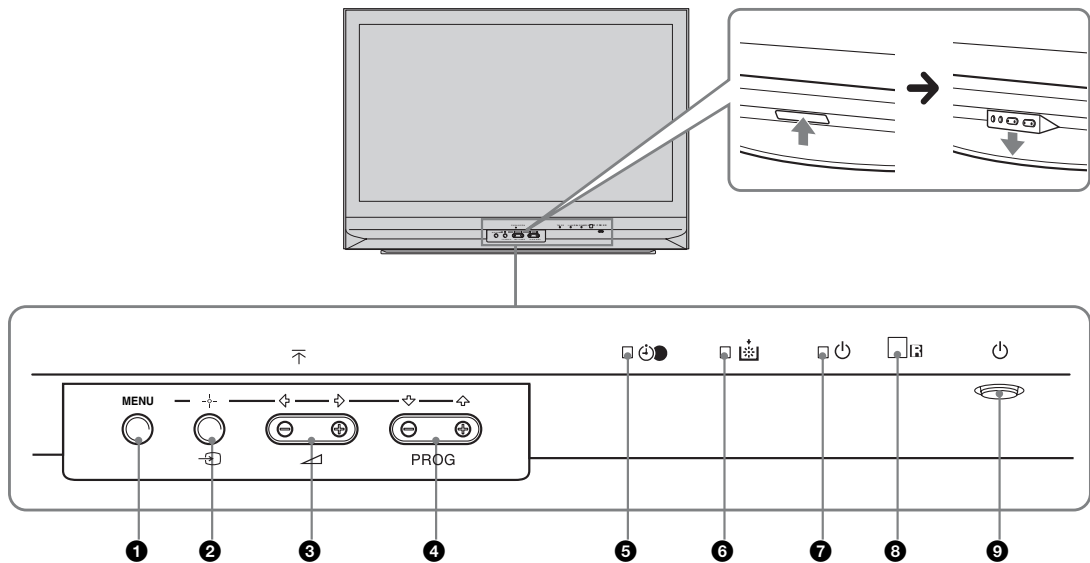

1 **MENU** (Seite 19)

2 **+** / **-** – Eingangswahl Seite 18

- Im Fernsehbetrieb: Zur Auswahl der Signalquelle unter den Geräten, die an den Eingangsbuchsen des Fernsehgeräts angeschlossen sind.
- Im TV-Menü: OK

3 **+** / **-** **←** / **→**

- Erhöht (+) bzw. verringert (-) die Lautstärke.
- Im TV-Menü: Zum Navigieren durch Optionen nach links (**←**) bzw. nach rechts (**→**).

4 **PROG** **+** / **-** **↑** / **↓**

- Im Fernsehbetrieb: Zur Auswahl des nächsten (+) bzw. des davor liegenden (-) Senders.
- Im TV-Menü: Zum Navigieren durch Optionen aufwärts (**↑**) bzw. abwärts (**↓**).

5 **Uhr** – Abschalttimer (Seite 24)

- Leuchtet gelb, wenn der “Abschalttimer” eingestellt oder ein digitales Ereignis programmiert wurde.
- Leuchtet gelb, wenn eine digitale Anzeige startet.

6 **Lampe** – Lampenanzzeige

Leuchtet rot, wenn die Lampe, die als Lichtquelle dient, das Ende ihrer Lebensdauer erreicht hat (Seite 33)

7 **Leuchte** – Netzanzeige / Standby-Anzeige

- Leuchtet grün, wenn das Fernsehgerät eingeschaltet ist.
- Leuchtet rot, wenn sich das Fernsehgerät im Standby-Betrieb befindet.

8 **Fernbedienung** – Sensor für Signale der Fernbedienung

9 **Leuchte** – Netzschalter

Zum Ein- und Ausschalten des Fernsehgeräts.

Fernsehen

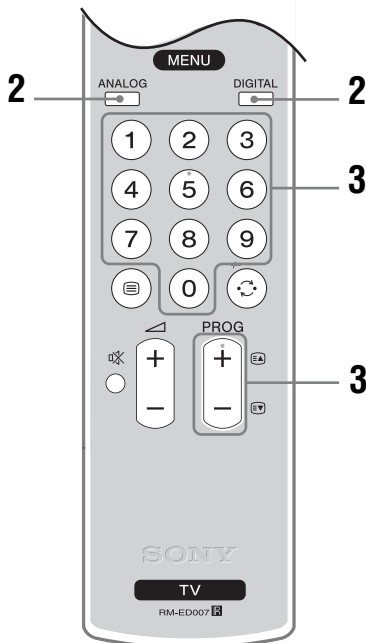
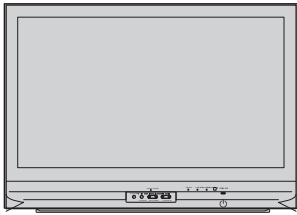

- 1** Drücken Sie vorn am Fernsehgerät .
Wenn sich das Fernsehgerät im Standby-Betrieb befindet (die Standby-Anzeige an der Vorderseite des Fernsehgeräts leuchtet rot), drücken Sie auf der Fernbedienung , um das Fernsehgerät einzuschalten.
- 2** Drücken Sie DIGITAL, wenn Sie in den Digitalmodus schalten möchten oder ANALOG, um in den Analogmodus zu schalten.
Welche Sender verfügbar sind ist modusabhängig.

- 3** Wählen Sie mit den Zahlentasten oder mit PROG +/- einen Sender aus.

Geben Sie zur Auswahl von Programmnummern ab 10 mit den Zahlentasten innerhalb von zwei Sekunden die zweite Ziffer ein.
Wie Sie mit dem elektronischen Programmführer EPG einen digitalen Sender auswählen können, siehe Seite 15.

Im Digitalmodus:

Für kurze Zeit wird ein Informationsfeld eingeblendet. In diesem Feld können folgende Symbole angezeigt werden:

- : Radiosender
- : Verschlüsselter Dienst bzw. nur für Abonnenten
- : Mehrere Audiosprachen verfügbar
- : Untertitel verfügbar
- : Untertitel für Hörgeschädigte verfügbar
- : Empfohlenes Mindestalter für die aktuelle Sendung (von 4 bis 18 Jahre)
- : Kindersicherung
- : Aktuelle Sendung wird aufgenommen

Weitere Funktionen

Gewünschte Funktion	Notwendige Aktion
Fernsehgerät kurzzeitig ausschalten (Standby-Betrieb)	Drücken Sie .
Einschalten des Fernsehgeräts mit stumm geschaltetem Ton aus dem Standby-Betrieb	Drücken Sie . Drücken Sie , um die Lautstärke einzustellen.
Ausschalten des Fernsehgeräts.	Drücken Sie vorn am Fernsehgeräts.

Hinweis

Um das Fernsehgerät vollkommen auszuschalten, den Stecker aus dem Stromnetz ziehen.

Lautstärke einstellen	Drücken Sie + (lauter)/ - (leiser).
Stumm schalten	Drücken Sie . Zum Umschalten drücken Sie erneut.
Zugreifen auf die Senderliste (nur im Analogmodus)	Drücken Sie . Wählen Sie mit einen analogen Kanal aus, und drücken Sie dann . Aufrufen der Liste der Eingangssignale siehe Seite 18.

So greifen Sie auf den Textmodus zu

Drücken Sie . Jedes Mal, wenn Sie die Taste drücken, wechselt der Bildschirminhalt. Dabei gilt folgende zyklische Reihenfolge:

Text → Text überlagert das Fernsehbild (gemischter Modus) → Kein Text (Textdienst deaktiviert)

Mit den Zahlentasten oder mit PROG +/- wählen Sie eine bestimmte Seite.

Um eine Seite anzuhalten, drücken Sie /.

Um verborgene Information anzuzeigen, drücken Sie /.

Tipps

- Achten Sie darauf, dass das empfangene Signal stark genug ist. Andernfalls können Textfehler auftreten.
- Die meisten Sender bieten auch Textdienste an. Informationen zum jeweiligen Textdienst bietet die Indexseite (meist Seite 100).
- Wenn unten auf der Textseite vier farbige Elemente vorhanden sind, wird Fasttext angeboten. Fasttext ermöglicht einen einfachen und schnellen Seitenzugriff. Drücken Sie hierzu die entsprechende Farbtaste.

Standbild

Hält das Fernsehbild an (z. B. um eine Telefonnummer oder ein Rezept abschreiben zu können).

1 Drücken Sie auf der Fernbedienung .

2 Stellen Sie mit /// die Lage des Felds ein.

3 Drücken Sie , um das Feld auszublenden.

4 Wenn Sie erneut drücken, wird der normale Fernsehmodus fortgesetzt.

Tipp

Nicht verfügbar für AV3, AV5 und AV6.

Bild im Bild

Zeigt im PC-Modus ein kleines Bild des zuletzt ausgewählten Senders an.

1 Drücken Sie auf der Fernbedienung .

2 Stellen Sie mit /// die Lage des Felds ein.

3 Mit können Sie die Funktion abbrechen.

Tipp

Es wird der Ton ausgegeben, der zu dem kleinen Bild gehört.

Manuelles Anpassen des Bildschirm-Modus an eine Sendung

Drücken Sie wiederholt auf , um Smart, 4:3, Wide, Zoom oder 14:9 auszuwählen.

Smart*

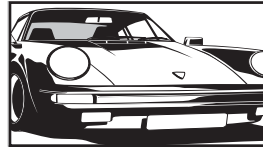

Sendungen im normalen 4:3 Format werden mit einem Breitwand-Effekt angezeigt. Das Bild im Format 4:3 wird verzerrt, um den Bildschirm auszufüllen.

4:3

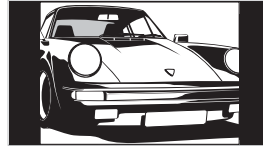

Sendungen im normalen 4:3 Format (d.h. keine Breitbildsignal) werden mit den richtigen Proportionen angezeigt.

Wide

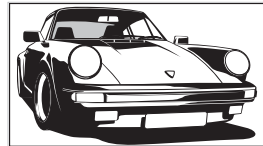

Sendungen im Breitwandformat (16:9) werden in den richtigen Proportionen angezeigt.

Zoom*

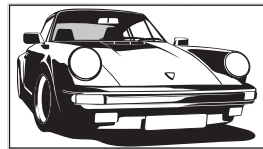

Sendungen im Cinemascope-Format werden mit den richtigen Proportionen angezeigt.

14:9*

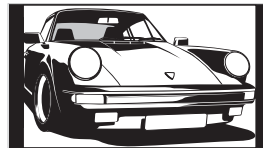

Sendungen im Format 14:9 werden mit den richtigen Proportionen angezeigt. Dadurch entstehen schwarze Randbereiche.

* Teile des oberen und unteren Bildrands werden möglicherweise abgeschnitten.

Tipps

- Alternativ dazu können Sie "Auto Format" auf "Ein" setzen. Das Fernsehgerät schaltet automatisch in den besten Modus für die jeweilige Sendung (Seite 23).
- Wenn Sie Smart, 14:9 oder Zoom auswählen, können Sie die Lage des Bilds einstellen. Verschieben Sie das Bild mit / nach oben bzw. unten (um beispielsweise Untertitel lesen zu können).

Verwenden des elektronischen Programmführers EPG DV3

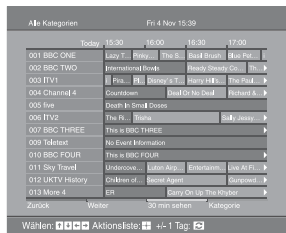



















































EPG (digitaler elektronischer Programmführer)

- 1 Drücken Sie im Digitalmodus , um den elektronischen Programmführer EPG aufzurufen.
- 2 Gehen Sie vor, wie in der nachfolgenden Tabelle beschrieben wird.

Hinweis

Programminformationen werden nur angezeigt, wenn der betreffende Sender solche ausstrahlt.

Gewünschte Funktion	Notwendige Aktion
Ausschalten des elektronischen Programmführers EPG	Drücken Sie  .
In EPG navigieren	Drücken Sie  /  /  /  .
Ansehen der aktuellen Sendung	Drücken Sie  , während die aktuelle Sendung ausgewählt ist.
Ordnen der Programminformation nach Kategorien – Kategorienliste	<ol style="list-style-type: none"> 1 Drücken Sie die blaue Taste. 2 Wählen Sie mit /// die gewünschte Kategorie. Der Name der Kategorie wird seitlich angezeigt. Verfügbare Kategorien sind: “Alle Kategorien”: Enthält alle verfügbaren Sender. “Nachrichten”: Enthält alle Nachrichtensender. 3 Drücken Sie . <p>Der digitale Programmführer (EPG) zeigt nun nur die aktuellen Programme, die zur ausgewählten Kategorie gehören.</p>
Programmieren einer Aufnahme – Timer-Aufnahme	<ol style="list-style-type: none"> 1 Wählen Sie mit /// die zukünftige Sendung aus, die aufgenommen werden soll. 2 Drücken Sie . 3 Wählen Sie mit / die Option “Timer-Aufnahme”. 4 Drücken Sie , um die Timer von Fernsehgerät und Videorecorder einzustellen. <p>Neben der Programminformation zur betreffenden Sendung erscheint das Symbol . Die Anzeige  an der Vorderseite des Fernsehgeräts leuchtet auf.</p> <p>Hinweise</p> <ul style="list-style-type: none"> • Den Aufnahme-Timer des Videorecorders können Sie nur dann am Fernsehgerät einstellen, wenn der Videorecorder Smartlink-kompatibel ist. Wenn Ihr Videorecorder nicht Smartlink-kompatibel ist, wird eine Meldung eingeblendet, um Sie daran zu erinnern, den Timer Ihres Videorecorders einzustellen. • Nach dem Beginn einer Aufnahme können Sie das Fernsehgerät in den Standby-Betrieb schalten. Wenn Sie es jedoch ganz ausschalten, wird die Aufnahme abgebrochen. • Wenn eine Sendung mit Altersbeschränkung ausgewählt wurde, wird ein Meldung eingeblendet, die zur Eingabe eines PIN-Codes auffordert. Näheres dazu finden Sie unter “Kindersicherung” auf Seite 29.

Gewünschte Funktion	Notwendige Aktion
Automatisches Ein- und Umschalten auf ein bestimmte Sendung bei deren Beginn – Erinnerung	<ol style="list-style-type: none"> 1 Wählen Sie mit  die zukünftige Sendung aus, die angezeigt werden soll. 2 Drücken Sie . 3 Wählen Sie mit  die Option “Erinnerung”. 4 Drücken Sie , um die ausgewählte Sendung automatisch anzuzeigen, wenn sie beginnt. Neben der Programminformation zur betreffenden Sendung erscheint das Symbol .
<p>Hinweis Wenn Sie das Fernsehgerät in den Standby-Betrieb schalten, schaltet es sich selbstständig ein, wenn die Sendung beginnt.</p>	
Einstellen von Datum und Uhrzeit einer Sendung, die aufgenommen werden soll – Man. Timer Aufnahme	<ol style="list-style-type: none"> 1 Drücken Sie . 2 Wählen Sie mit  die Option “Man. Timer Aufnahme”, und drücken Sie dann . 3 Wählen Sie mit  das Datum aus, und drücken Sie dann . 4 Stellen Sie den Start- und Stoppzeitpunkt ein, wie in Schritt 3 beschrieben. 5 Wählen Sie mit  die gewünschte Sendung aus, und drücken Sie dann , um die Timer von Fernsehgerät und Videorecorder einzustellen. Neben der Programminformation zur betreffenden Sendung erscheint das Symbol . Die Anzeige  an der Vorderseite des Fernsehgeräts leuchtet auf.
<p>Hinweise</p> <ul style="list-style-type: none"> • Den Aufnahme-Timer des Videorecorders können Sie nur dann am Fernsehgerät einstellen, wenn der Videorecorder Smartlink-kompatibel ist. Wenn Ihr Videorecorder nicht Smartlink-kompatibel ist, wird eine Meldung eingeblendet, um Sie daran zu erinnern, den Timer Ihres Videorecorders einzustellen. • Nach dem Beginn einer Aufnahme können Sie das Fernsehgerät in den Standby-Betrieb schalten. Wenn Sie es jedoch ganz ausschalten, wird die Aufnahme abgebrochen. • Wenn eine Sendung mit Altersbeschränkung ausgewählt wurde, wird ein Meldung eingeblendet, die zur Eingabe eines PIN-Codes auffordert. Näheres dazu finden Sie unter “Kindersicherung” auf Seite 29. 	
Löschen eines programmierten Zeitpunkts (Aufnahme/Erinnern) – Timer-Liste	<ol style="list-style-type: none"> 1 Drücken Sie . 2 Wählen Sie mit  die Option “Timer-Liste”. 3 Wählen Sie mit  die Sendung aus, die Sie löschen möchten, und drücken Sie dann . Eine Bestätigungsaufforderung für den Löschvorgang wird eingeblendet. 4 Wählen Sie mit  die Option “Ja” aus, und drücken Sie danach , um die Auswahl zu bestätigen.

Tipp

Sie können den elektronischen Programmführer EPG auch aufrufen, indem Sie die Option “Digitales EPG” im “MENU” auswählen.

Verwenden der Favoritenliste DV3

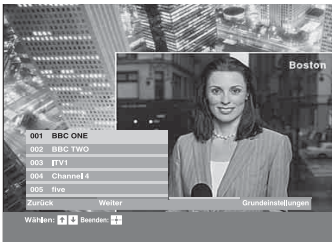

Favoritenliste

Mit der Favoritenfunktion können Sie Programme aus einer Liste mit bis zu 8 Sendern auswählen, die Sie zusammenstellen können. Um die Favoritenliste anzuzeigen, siehe “Navigieren in den Menüs” (Seite 19).

Gewünschte Funktion	Notwendige Aktion
Erstmals Erstellen der Favoritenliste	<p>Wenn Sie “Digitale Favoriten” im “MENU” zum ersten Mal auswählen, wird eine Meldung eingeblendet, in der Sie gefragt werden, ob Sie Sender in die Favoritenliste einfügen möchten.</p> <ol style="list-style-type: none"> 1 Drücken Sie \oplus, um “Ja” auszuwählen. 2 Wählen Sie mit \uparrow/\downarrow den Sender, den Sie hinzufügen möchten. Wenn Sie die Sendernummer kennen, können Sie diese mit den Zahlentasten eingeben, um einen Sender direkt auszuwählen. 3 Drücken Sie \oplus. Sender, die in der Favoritenliste gespeichert sind, sind durch das Symbol \heartsuit gekennzeichnet.
Ausblenden der Favoritenliste	Drücken Sie RETURN.
Anschauen einer Sendung	Drücken Sie \oplus , während Sie einen Sender auswählen.
Hinzufügen oder löschen von Sendern aus der Favoritenliste	<ol style="list-style-type: none"> 1 Drücken Sie die blaue Taste. Sender, die in der Favoritenliste gespeichert sind, sind durch das Symbol \heartsuit gekennzeichnet. 2 Wählen Sie mit \uparrow/\downarrow den Sender, den Sie hinzufügen oder entfernen möchten. Wenn Sie die Sendernummer kennen, können Sie diese mit den Zahlentasten eingeben, um einen Sender direkt auszuwählen. 3 Drücken Sie \oplus. 4 Drücken Sie die blaue Taste, um zur Favoritenliste zurückzukehren.
Löschen aller Sender aus der Favoritenliste	<ol style="list-style-type: none"> 1 Drücken Sie die blaue Taste. 2 Drücken Sie die gelbe Taste. Eine Bestätigungsaufforderung für den Löschvorgang aller Sender wird eingeblendet. 3 Wählen Sie mit \leftarrow die Option “Ja” aus, und drücken Sie danach \oplus, um die Auswahl zu bestätigen.

Anzeigen eines Bildes, das von einem angeschlossenen Gerät kommt

Schalten Sie das angeschlossene Gerät ein und gehen Sie dann wie folgt vor.

Wenn es sich um ein Gerät handelt, das über ein voll belegtes 21-adriges Scart-Kabel angeschlossen ist



Starten Sie an dem angeschlossenen Gerät die Wiedergabe.





Das Bild von dem angeschlossenen Gerät wird auf dem Bildschirm angezeigt.



Wenn es sich um einen automatisch abgestimmten Videorecorder handelt (Seite 4)

Wählen Sie im Analogmodus mit PROG +/- oder mit den Zahlentasten den Videokanal aus.



Wenn es sich bei dem angeschlossenen Gerät um ein anderes Gerät handelt



Drücken Sie so oft auf /, bis das richtige Eingangssymbol (siehe unten) auf dem Bildschirm angezeigt wird.







AV1/AV1, AV2/AV2:

Audio-/Video- oder RGB-Eingangssignal über Scart-Anschluss /1 oder 2.  erscheint nur, wenn eine RGB-Signalquelle angeschlossen ist.



 AV3:



Bildkomponenten-Eingangssignal über die Anschlüsse Y, Pb/Cb, Pr/Cr /3 und Audioeingangssignal über die Anschlüsse L, R /3.

AV4/AV4:

Videoeingangssignal über die Videobuchse 4 und Audioeingangssignal über die Audiobuchsen L (MONO) und R 4.  erscheint nur, wenn das Gerät über die S-Video-Buchse S-4 und nicht die Videobuchse 4 angeschlossen ist und an der S Videobuchse S-4 ein S-Video-Signal anliegt.





 5:

RGB-Eingangssignal über die PC-Anschlüsse 5 und Audioeingangssignal über die Buchse .

AV7:AV7:

Ein digitales Audio-/Videosignal wird über die Buchse HDMI IN 6 angeschlossen. Wenn das Gerät über die DVI-Buchse und den Audioausgang angeschlossen ist, ist das Audio-Eingangssignal analog.

Weitere Funktionen

Gewünschte Funktion	Notwendige Aktion
Zurück zum normalen Fernsehbetrieb	Drücken Sie DIGITAL oder ANALOG.
Aufrufen der Liste der Eingangssignale	Drücken Sie  , um die Liste der Eingangssignale aufzurufen. (Falls der Analogmodus aktiv ist, drücken Sie dann  .) Wählen Sie mit  /  die gewünschte Signalquelle aus, und drücken Sie dann  .

Navigieren in den Menüs

“MENU” dient dazu, viele praktische Funktionen des Fernsehgeräts zu nutzen. Mit der Fernbedienung können Sie Sender oder Signale von angeschlossenen Geräten schnelle und einfach auswählen. Außerdem lassen sich mit “MENU” viele Einstellungen des Fernsehgeräts anpassen.

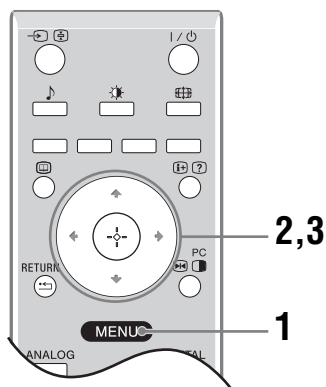







1 Drücken Sie MENU, um das Menü aufzurufen.



2 Wählen Sie mit \updownarrow eine Option aus.

3 Drücken Sie \oplus , um die Auswahl zu bestätigen. Um das Menü auszublenden, drücken Sie MENU.

Menü	Beschreibung
 Digitale Favoriten (nur im Digitalmodus)	Zum Aufrufen der Favoritenliste. Näheres zu den Einstellungen, siehe Seite 17.
 Programmliste (nur im Analogmodus)	Ermöglicht es, Programme aus einer Liste von Sendern auszuwählen. <ul style="list-style-type: none"> Wählen Sie dazu den gewünschten Sender aus, und drücken Sie anschließend \oplus. Um einem Sender einen Namen zuzuweisen, siehe Seite 26.
 Analog (nur im Digitalmodus)	Schaltet auf den zuletzt gesehenen analogen Sender um.
 Digital (nur im Digitalmodus)	Schaltet auf den zuletzt gesehenen digitalen Sender um.
 Digitales EPG (nur im Digitalmodus)	Zum Aufrufen des elektronischen Programmführers EPG. Näheres zu den Einstellungen, siehe Seite 15.
 Externe Eingänge	Zur Auswahl eines angeschlossenen Geräts. <ul style="list-style-type: none"> Um ein bestimmtes Eingangssignal anzuzeigen, wählen Sie die gewünschte Signalquelle aus, und drücken anschließend \oplus. Um einer externen Signalquelle einen Namen zuzuweisen, siehe Seite 25.
 Einstellungen	Zum Aufrufen des Menüs Einstellungen, mit dem Sie die meisten erweiterten Einstellungen vornehmen können. Wählen Sie ein Symbol und eine Option und nehmen Sie mit $\updownarrow/\leftarrow/\rightarrow$ die gewünschte Änderung vor. Näheres zu den Einstellungen, siehe Seite 20 bis 29.

Das Menü Bild-Einstellungen



Im Menü Bild-Einstellungen können die unten aufgeführten Menüoptionen ausgewählt werden. Wie Menüoptionen aus "Einstellungen" ausgewählt werden, siehe "Navigieren in den Menüs" (Seite 19).

Bild-Modus

Dient zur Wahl des Bild-Modus.

- "Brillant": Zur Verbesserung des Kontrasts und der Bildschärfe.
- "Standard": Für Standard-Bildeinstellungen. Empfohlene Einstellung für den Betrieb zu Hause.
- "Anwender": Ermöglicht es, benutzerdefinierte Einstellungen zu speichern.

Kontrast

Zum Erhöhen bzw. Verringern des Bildkontrasts.

Helligkeit

Zum heller oder dunkler stellen des Bilds.

Farbe

Zum Erhöhen bzw. Verringern der Farbintensität.

Farbton

Zum Verstärken bzw. Abschwächen der Grüntöne

Tipp

"Farbton" kann nur eingestellt werden, wenn ein NTSC-Farbsignal anliegt (z. B. bei Videokassetten aus den USA).

Bildschärfe

Zur schärferen oder weicheren Darstellung des Bilds.

Farbtemperatur

Zum Einstellen der Farbe Weiß.

- "Kalt": Der Weißanteil der Farben erhält einen blauen Farbton.
- "Neutral": Der Weißanteil der Farben erhält einen neutralen Farbton.
- "Warm": Der Weißanteil der Farben erhält einen roten Farbton.

Tipp

"Warm" kann nur eingestellt werden, wenn "Bild-Modus" auf "Anwender" gesetzt ist.

Normwerte

Zum Zurücksetzen aller Bildeinstellungen außer "Bild-Modus" auf die werkseitigen Standardeinstellungen.

Dyn. NR

Zum Unterdrücken des Bildrauschens (Schneien) in einem schwachen Sendesignal.

- "Autom.": Zum automatischen Unterdrücken des Bildrauschens.
- "hoch/Mittel/niedrig": Ändert die Wirkung der Rauschunterdrückung.

Iris

Verbessert den Kontrast bei der Wiedergabe dunkler Szenen.

Das Menü Ton-Einstellungen

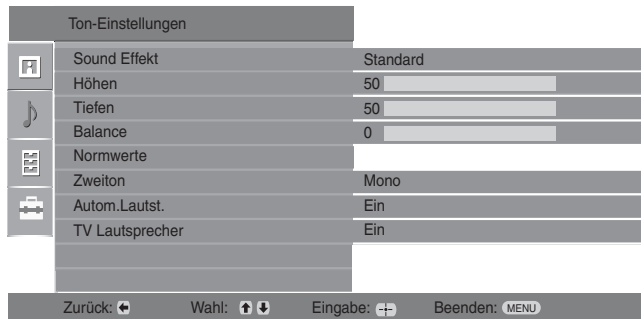

Im Menü Ton-Einstellungen können die unten aufgeführten Menüoptionen ausgewählt werden. Wie Menüoptionen aus "Einstellungen" ausgewählt werden, siehe "Navigieren in den Menüs" (Seite 19).

Sound Effekt

Zur Wahl des Sound-Modus.

- "Standard": Verbessert die Klangscharfe, die Detailtreue und die Klangpräsenz mit Hilfe des "BBE High definition Sound System."
- "Dynamisch": Verbessert die Klangscharfe und die Klangpräsenz für eine klarere Wiedergabe und größere Authentizität der Musikwiedergabe mit Hilfe des "BBE High definition Sound System."
- "BBE ViVA": BBE ViVA Sound bietet musikalisch präzise und natürliche 3D-Bilder mit HiFi-Sound. Die Reinheit des Sounds wird durch BBE verbessert und Breite, Tiefe und Höhe des Klangbilds werden durch die einzigartige BBE 3D-Klangverarbeitung erweitert. BBE ViVA Sound ist mit allen Fernsehsendungen kompatibel, auch mit Nachrichten, Musiksendungen, Filmen, Sport und elektronischen Spielen.
- "Dolby Virtual": Simuliert über die Lautsprecher des Fernsehgeräts den Raumklang eines Mehrkanal-Soundsystems.
- "Aus": Wiedergabe ohne Effekt.

Tipps

- Durch wiederholtes Drücken von  können Sie die Einstellung für Sound Effekt ändern.
- Wenn Sie "Autom.Lautst." auf "Ein" setzen, wird von "Dolby Virtual" auf "Standard" umgeschaltet.

Höhen

Zum Regeln der Höhen.

Tiefen

Zum Regeln der Tiefen.

Balance

Zur Verstärkung des rechten oder linken Kanals.

Normwerte

Zum Zurücksetzen aller Toneinstellungen auf die werkseitigen Standardeinstellungen.

Zweiton

Zur Auswahl der Lautsprecherausgabe bei Programmen in Stereoton oder bei zweisprachiger Übertragung.

- "Stereo", "Mono": Für Sendungen in Stereoton:
- "A"/"B"/"Mono": Wählen Sie bei einer zweisprachigen Sendung "A" für Tonkanal 1, "B" für Tonkanal 2 oder "Mono" für einen Mono-Kanal, falls verfügbar.

Tipps

Wenn Sie andere Geräte auswählen, die an das Fernsehgerät angeschlossen sind, sollten Sie "Zweiton" auf "Stereo", "A" oder "B" setzen.

Autom.Lautst.

Zur Beibehaltung eines konstanten Lautstärkeniveaus, auch wenn stufenweise Veränderungen auftreten (meist ist Werbung lauter als normale Sendungen).

TV Lautsprecher

Zum Abschalten der Lautsprecher des Fernsehgeräts, wenn Sie beispielsweise den Ton über eine angeschlossene Hi-Fi-Anlage wiedergeben möchten.

- “Ein”: Der Ton wird über die Lautsprecher des Fernsehgeräts ausgegeben.
- “Einmalig Aus”: Die Lautsprecher des Fernsehgeräts werden befristet abgeschaltet, um den Ton über angeschlossene Audiogeräte wiedergeben zu können.
- “Dauernd aus”: Die Lautsprecher des Fernsehgeräts werden unbefristet abgeschaltet, um den Ton über angeschlossene Audiogeräte wiedergeben zu können.

Tipps

- Um die Lautsprecher des Fernsehgeräts wieder einzuschalten, setzen Sie die Option wieder auf “Ein”.
 - Die Option “Einmalig Aus” wird automatisch auf “Ein” zurückgesetzt, wenn das Fernsehgerät ausgeschaltet wird.
 - Wenn "Einmalig Aus" oder "Dauernd aus" gewählt wurde, sind für "Ton-Einstellungen" keine Optionen verfügbar.
-

Das Menü Funktionen

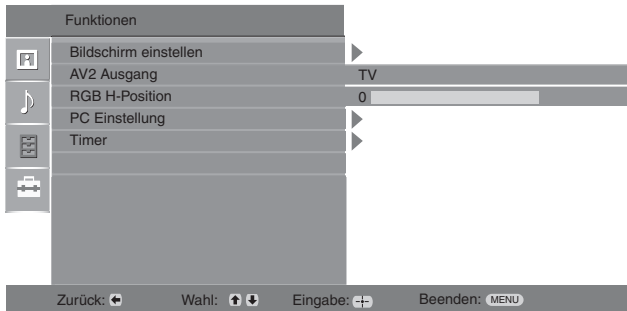

Im Menü Funktionen können die unten aufgeführten Menüoptionen ausgewählt werden. Wie Menüoptionen aus "Einstellungen" ausgewählt werden, siehe "Navigieren in den Menüs" (Seite 19).

Bildschirm einstellen





Zum Einstellen des Bildformats.

- "Auto Format": Zur automatischen Änderung des Bildformats je nach Sendesignal.
- "Bildformat": Näheres zum Bildformat, siehe Seite 14
- "V. Amplitude": Zum Anpassen der Bildhöhe, wenn "Bildformat" auf "Smart" gesetzt ist.



Tipps

- Auch wenn Sie für "Auto Format" "Ein" oder "Aus" ausgewählt haben, können Sie das Format bei Bedarf ändern, indem Sie wiederholt  drücken.
- "Auto Format" ist nur bei PAL- und SECAM-Signalen verfügbar.

AV2 Ausgang

Zur Ausgabe eines Signal an den mit  /  2 beschrifteten Anschlüssen auf der Rückseite des Fernsehgeräts. Wenn Sie einen Videorecorder am Anschluss  /  2 anschließen, können Sie von einem anderen Gerät aufnehmen, das an das Fernsehgerät angeschlossen ist.





- "TV": Zur Ausgabe einer Fernsehsendung.

"Autom.": Zur Ausgabe des Signals, das auch auf dem Bildschirm angezeigt wird. Nicht verfügbar für  AV3,  AV5 und  AV6.

RGB H-Position

Zum Anpassen der horizontale Position des Bildes, so dass es in der Mitte des Bildschirms angezeigt wird.

Tipps

Diese Option ist nur verfügbar, wenn an den Scart-Anschlüssen  1 /  1 oder  2 /  2 an der Rückseite des Fernsehgeräts eine RGB-Signalquelle angeschlossen ist.

PC Einstellung

Zum Verwenden des Fernsehschirms als PC-Monitor.

Tipp

Diese Option ist nur verfügbar, wenn der PC-Modus aktiviert ist.

- “Phase”:
Zum Einstellen des Bildschirms, wenn ein Teil des angezeigten Texts oder Bilds verschwommen ist.
- “Pixelbreite”:
Zur horizontalen Vergrößerung/Verkleinerung des Bilds.
- “Horiz. Position”:
Verschiebt das Bild nach links oder rechts.
- “V. Amplitude”:
Zur Korrektur der Bildzeilen, wenn über den PC-Anschluss ein RGB-Signal  eingespeist wird.
- “Energie sparen”:
Schaltet, wenn kein PC-Signal empfangen wird, in den Standby-Betrieb.
- “Normwerte”:
Zum Zurücksetzen auf die werkseitigen Standardeinstellungen.

Timer

Zum timer-gesteuerten Ein- und Ausschalten des Fernsehgeräts.

• Abschalttimer

Zum Einstellen einer Zeitspanne, nach der das Fernsehgerät automatisch in den Standby-Betrieb geschaltet wird.

Wenn Abschalttimer aktiviert ist leuchtet die Timeranzeige  an der Vorderseite des Fernsehgeräts orange.

Tipps

- Wenn Sie das Fernsehgerät aus- und wieder einschalten, wird der “Abschalttimer” auf “Aus” zurückgesetzt.
- Eine Minute bevor das Fernsehgerät automatisch ausgeschaltet wird, wird auf dem Bildschirm die Meldung “Absch.-Timer läuft gleich ab. Gerät wird abgeschaltet” eingeblendet.

• Uhr einstellen

Ermöglicht das manuelle Einstellen der Uhr. Wenn das Fernsehgerät digitale Sendungen empfängt, kann die Uhr nicht manuell eingestellt werden, da sie mit dem Zeitcode des Fernsehsignals synchronisiert wird.

• Timer

Zum timer-gesteuerten Ein- und Ausschalten des Fernsehgeräts.

“Timer Modus”:
Zur Auswahl des Zeitintervalls.

“Einschaltzeit”:
Zum Einstellen des Einschaltzeitpunkts.

“Ausschaltzeit”:
Zum Einstellen des Ausschaltzeitpunkts.

Das Menü Grundeinstellungen

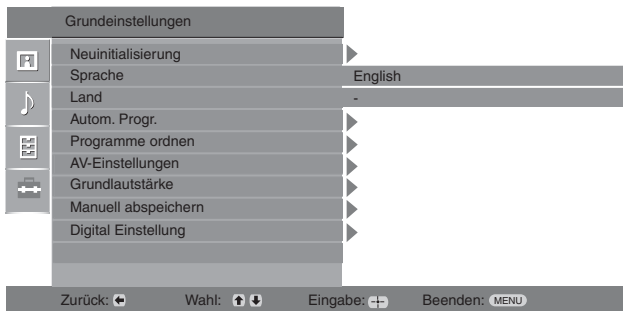

Im Menü Grundeinstellungen können die unten aufgeführten Menüoptionen ausgewählt werden. Wie Menüoptionen aus "Einstellungen" ausgewählt werden, siehe "Navigieren in den Menüs" (Seite 19).

Neuinitialisierung

Zum Aufrufen des Menüs für den erstmaligen Betrieb, um die Sprache und das Land auszuwählen und alle verfügbaren digitalen und analogen Kanäle abzustimmen. Normalerweise muss dieser Vorgang nicht durchgeführt werden, denn das Fernsehgerät wurde bei der Inbetriebnahme abgestimmt und auch die Einstellungen für Land und Sprache wurden vorgenommen (Seite 5, 6). Mit dieser Funktion können Sie den Vorgang jedoch wiederholen (z.B. nach einem Umzug oder um zusätzliche Sender zu suchen, die neu angeboten werden).

Sprache

Zur Auswahl der Sprache, in der die Menüs angezeigt werden.

Land

Zur Auswahl des Landes bzw. der Region, wo Sie das Fernsehgerät betreiben.

Tip

Wenn das Land, in dem Sie das Fernsehgerät benutzen wollen, in der Liste nicht erscheint, wählen Sie an Stelle eines Landes die Einstellung "-".

Autom. Progr.

Zum Starten eines Sender-Suchlaufs nach allen analogen Sendern. Normalerweise muss dieser Vorgang kein zweites Mal durchgeführt werden, denn das Fernsehgerät wurde bei der Inbetriebnahme abgestimmt (Seite 5, 6). Mit dieser Funktion können Sie den Vorgang jedoch wiederholen (z.B. nach einem Umzug oder um zusätzliche Sender zu suchen, die neu angeboten werden).

Programme ordnen

Zum Verändern der Reihenfolge, in der die Sender im Fernsehgerät gespeichert werden.

- 1 Wählen Sie mit \updownarrow den Sender, den Sie an eine andere Position verschieben möchten, und drücken Sie dann \rightarrow .
- 2 Wählen Sie mit \updownarrow die neue Position für den Sender aus, und drücken Sie anschließend \oplus .

AV-Einstellungen

Ermöglicht es, jedem Gerät, das an den seitlichen oder hinteren Anschlüssen angeschlossen ist, einen Namen zuzuweisen. Dieser Name wird dann jeweils kurz eingeblendet, wenn das Gerät ausgewählt wird. Eine Signalquelle, an die kein Gerät angeschlossen ist, kann ausgelassen werden.

- 1 Wählen Sie die gewünschte Signalquelle mit \updownarrow aus, und drücken Sie dann \oplus .
- 2 Wählen Sie mit \updownarrow eine der folgenden Optionen, und drücken Sie anschließend \oplus .
 - AV1 (oder AV2/ AV3/ AV4/ PC/ HDMI), VIDEO, DVD, CABLE, GAME, CAM, SAT: Um einem angeschlossenen Gerät einen der vorgegebenen Namen zuzuweisen.
 - "Bearb.": Zum Erstellen eines benutzerdefinierten Namens.
 - "Auslassen": Zum Auslassen einer Signalquelle, an die kein Gerät angeschlossen ist, wenn die Signalquelle durch Drücken von \updownarrow gewählt wird.

Grundlautstärke

Zur unabhängigen Einstellung eines Lautstärkeniveaus für jedes Gerät, das an das Fernsehgerät angeschlossen ist.

Manuell abspeichern

Bevor Sie "Name"/"AFT"/"Audio Filter"/"Auslassen"/"Dekoder" auswählen, müssen Sie mit \uparrow/\downarrow den Sender auswählen, den Sie ändern möchten. Drücken Sie anschließend \oplus .

TV-System/Kanal

Zur manuellen Kanalabstimmung.

- 1 Wählen Sie mit \uparrow/\downarrow die Option "TV-System", und drücken Sie dann \oplus .
- 2 Wählen Sie mit \uparrow/\downarrow eines der folgenden Farbfernsehsysteme, und drücken Sie dann \leftarrow .

B/G: für westeuropäische Länder/Regionen

D/K: für osteuropäische Länder/Regionen

L: für Frankreich

I: für Großbritannien

Hinweis

Diese Option ist möglicherweise nicht verfügbar. Dies hängt von der Einstellung für "Land" (Seite 5) ab.

- 3 Wählen Sie mit \uparrow/\downarrow die Option "Kanal", und drücken Sie dann \oplus .
- 4 Wählen Sie mit \uparrow/\downarrow die Option "S" (für Kabelkanäle) oder "C" (für terrestrische Kanäle), und drücken Sie dann \Rightarrow .
- 5 Stimmen Sie den Kanal wie folgt ab:

Wenn Sie die Kanalnummer (Frequenz) nicht kennen

Drücken Sie \uparrow/\downarrow , um den nächsten verfügbaren Kanal zu suchen. Wenn ein Kanal gefunden wurde, stoppt die Suche. Wenn Sie weiter suchen möchten, drücken Sie \uparrow/\downarrow .

Wenn Sie die Kanalnummer (Frequenz) kennen

Geben Sie mit den Zahlentasten die Kanalnummer des gewünschten Senders oder des Videorecorders ein.

- 6 Drücken Sie \oplus , um zu "Bestätigen" zu springen, und drücken Sie anschließend \oplus .
- 7 Drücken Sie \downarrow , um "OK" auszuwählen, und drücken Sie anschließend \oplus .

Wiederholen Sie die aufgeführten Schritte, um weitere Kanäle manuell abzustimmen.

Name

Dient dazu, einem ausgewählten Kanal einen Namen aus bis zu 5 Buchstaben oder Zahlen zuzuweisen. Dieser Name wird dann jeweils kurz eingeblendet, wenn der Kanal ausgewählt wird.

AFT

Ermöglicht die manuelle Feinabstimmung des ausgewählten Senders, falls Sie annehmen, dass die Bildqualität durch eine geringfügige Abstimmungsänderung verbessert werden kann.

Die Feinabstimmung kann in einem Bereich von -15 bis +15 erfolgen. Wenn "Ein" ausgewählt ist, erfolgt die Feinabstimmung automatisch.

Audio Filter

Zum Verbessern der Tonqualität einzelner Kanäle bei Verzerrungen von Mono-Tonsignalen. In machen Fällen können nicht standardkonforme Mono-Tonsignale bei Sendungen in Mono eine verzerrte oder unterbrochene Wiedergabe verursachen. Wenn keine Tonverzerrungen auftreten, wird empfohlen, diese Option auf der Werkseinstellung "Aus" zu belassen.



Hinweise

- Wenn "niedrig" oder "hoch" ausgewählt ist, kann kein Stereoton oder Zweiton empfangen werden.
- "Audio Filter" ist nicht verfügbar, wenn "TV-System" auf "L" gesetzt ist.

Auslassen

Zum Auslassen nicht verwendeter analoger Kanäle bei der Kanalwahl mit PROG +/- (Mit den Zahlentasten können Sie einen ausgelassenen Kanal weiterhin auswählen.)

Dekoder

Zeigt einen ausgewählten verschlüsselt übertragenen Kanal an und zeichnet ihn auf, wenn an Scart-Buchse  1 ein Dekoder oder an  2 ein Dekoder über einen Videorecorder angeschlossen ist.

Hinweis

Diese Option ist möglicherweise nicht verfügbar. Dies hängt von der Einstellung für "Land" (Seite 5) ab.

Bestätigen

Speichert die Einstellungsänderungen für "Manuell abspeichern".

Das Menü Digital-Einstellungen DV3

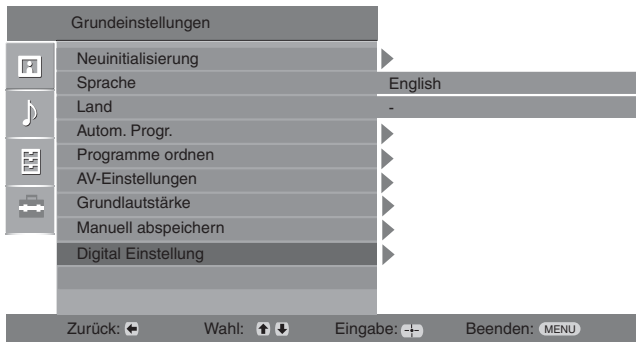

Mit dem Menü Digital-Einstellungen können Sie die Digitaleinstellungen vornehmen und ändern. Wie Menüoptionen aus "Einstellungen" ausgewählt werden, siehe "Navigieren in den Menüs" (Seite 19).

Digitaler Suchlauf

Zum Aufrufen des Menüs "Digitaler Suchlauf".

Auto. Digital-Suchlauf

Zum Starten eines Sender-Suchlaufs nach allen digitalen Sendern.

Normalerweise muss dieser Vorgang kein zweites Mal durchgeführt werden, denn das Fernsehgerät wurde bei der Inbetriebnahme abgestimmt (Seite 5). Mit dieser Funktion können Sie den Vorgang jedoch wiederholen (z.B. nach einem Umzug oder um zusätzliche Sender zu suchen, die neu angeboten werden).

Programmliste editieren

Zum Entfernen gespeicherter unerwünschter digitaler Sender und zum Ändern der Reihenfolge, in der die digitalen Sender gespeichert sind.

- 1 Wählen Sie mit \uparrow/\downarrow den Sender, den Sie entfernen oder an eine andere Position verschieben möchten.

Wenn Sie die Sendernummer (Frequenz) kennen

Geben Sie mit den Zahlentasten die dreistellige Sendernummer des betreffenden Senders ein.

- 2 Entfernen von digitalen Sendern oder Ändern der Reihenfolge digitaler Sender:

So entfernen Sie einen digitalen Sender

Drücken Sie \oplus . Eine Bestätigungsaufforderung für den Löschvorgang wird eingeblendet. Wählen Sie mit \leftarrow die Option "Ja", und drücken Sie anschließend \oplus .

So ändern Sie die Reihenfolge der digitalen Sender

Drücken Sie \rightleftarrows , und wählen Sie dann mit \uparrow/\downarrow die neue Position für den Sender. Drücken Sie anschließend \leftarrow . Wiederholen Sie die Schritte 1 und 2, falls Sie die Reihenfolge weiterer Sender neu ordnen möchten.

- 3 Drücken Sie RETURN.

Manueller Digital-Suchlauf

Zur manuellen Abstimmung digitaler Sender.

- 1 Geben Sie mit den Zahlentasten die Nummer des Kanals ein, den Sie manuell abstimmen möchten, und drücken Sie dann \uparrow/\downarrow , um den Kanal abzustimmen.
- 2 Wenn die verfügbaren Kanäle gefunden wurden, wählen Sie mit \uparrow/\downarrow den Kanal, der gespeichert werden soll, und drücken anschließend \oplus .
- 3 Wählen Sie mit \uparrow/\downarrow die Sendernummer, unter der der neue Kanal gespeichert werden soll, und drücken Sie dann \oplus .

Wiederholen Sie die aufgeführten Schritte, falls Sie weitere Kanäle manuell abzustimmen möchten.

Zum Aufrufen des Menüs "Digital Einstellung".

Untertitel-Einstellung

Zum Anzeigen digitaler Untertitel.

Wenn "Hörbehinderte" ausgewählt ist, werden u.U. zusammen mit den Untertiteln visuelle Hilfen angezeigt, falls der betreffende Sender solche Informationen ausstrahlt.

Sprache für Untertitel

Zur Auswahl der Sprache für Untertitel.

Audio-Sprache

Zur Auswahl der Sprache für eine Sendung. Manche digitale Sender senden Programme in mehreren Sprachen.

Audio-Typ

Wenn "Hörbehinderte" ausgewählt ist, wird die Lautstärke erhöht.

Kindersicherung

Zum Einstellen einer Altersbegrenzung für Sendungen. Alle Sendungen, die die Altersbegrenzung verletzen, werden nur nach korrekter Eingabe eines PIN-Codes angezeigt.

- 1 Geben Sie den PIN-Code mit den Zahlentasten ein.
Falls noch kein PIN-Code festgelegt wurde, wird ein PIN-Code-Eingabefeld eingeblendet. Befolgen Sie die Anleitungsschritte unter "PIN-Code".
- 2 Wählen Sie mit \updownarrow die gewünschte Altersgrenze oder "Ohne" (für keine Altersgrenze), und drücken Sie dann \oplus .
- 3 Drücken Sie RETURN.

PIN-Code

Zum erstmaligen Eingeben oder Ändern des PIN-Codes.

- 1 So geben Sie einen PIN-Code ein:
Wenn bereits ein PIN-Code festgelegt wurde
Geben Sie mit den Zahlentasten den aktuellen PIN-Code ein.
Wenn noch kein PIN-Code festgelegt wurde
Geben Sie mit den Zahlentasten den werkseitig voreingestellten PIN-Code 9999 ein.
- 2 Geben Sie mit den Zahlentasten den neuen PIN-Code ein.
Eine Meldung, die bestätigt, dass der neue PIN-Code übernommen wurde, wird eingeblendet.
- 3 Drücken Sie RETURN.

Tipp

PIN-Code 9999 wird immer übernommen.

Technische Einstellungen

Zum Aufrufen des Menüs für technische Einstellungen.

"Dienste autom. aktualisieren": Ermöglicht, dass das Fernsehgerät neue digitale Dienste erkennt und speichert, falls solche verfügbar werden.

"Software-Download": Ermöglicht, dass das Fernsehgerät über die Antenne kostenlos Software-Updates lädt, falls solche verfügbar werden. Sony empfiehlt, diese Option auf "Ein" zu setzen. Wenn Sie nicht möchten, dass Ihre Software aktualisiert wird, setzen Sie diese Option auf "Aus".

"Systeminfo": Zum Anzeigen der aktuellen Softwareversion und der Signalstärke.

"Zeitzone": Zum Auswählen der für Sie geltenden Zeitzone.

CA-Modul-Einstellung

Ermöglicht es, Pay-TV-Dienste zu nutzen, wenn Sie ein CAM (Zugangskontrollmodul) und eine gültige Viewcard besitzen. Auf Seite 30 ist die Lage des  PCMCIA-Steckplatzes angegeben.

Anschließen von zusätzlichen Geräten

An das Fernsehgerät können Sie viele verschiedene Geräte anschließen. Die Anschlusskabel werden nicht mitgeliefert.

Seitliche Anschlüsse am Fernsehgerät

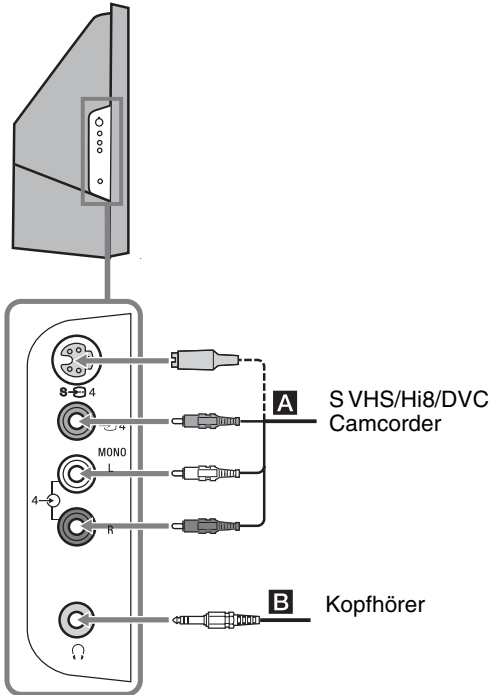

Anschließen von

Notwendige Aktion

S VHS/Hi8/DVC Camcorder **A**

Stellen Sie eine Verbindung über die S-Video-Buchse S-VIDEO oder den Videoanschluss VIDEO und die Audiobuchsen MONO her. Um Bildstörungen zu vermeiden, sollten Sie den Camcorder nicht gleichzeitig an den Videoanschluss VIDEO und die S-Video-Buchse S-VIDEO anschließen. Wenn Sie Mono-Geräte anschließen, stellen Sie die Verbindung über den Anschluss L her, und setzen Sie "Zweiton" auf "A" (Seite 21).

Kopfhörer **B**

Wenn Sie den Ton des Fernsehgeräts über einen Kopfhörer hören möchten, sollten Sie diesen über die Buchse HEADPHONE anschließen.

Anschlüsse an der Rückseite des Fernsehgeräts

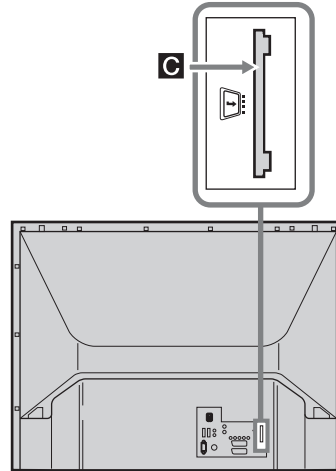

Anschließen von

Notwendige Aktion

CAM (Zugangskontrollmodul) **C**

Um Pay-TV-Dienste nutzen zu können. Näheres dazu finden Sie in der Bedienungsanleitung Ihres CAM. Um ein CAM zu verwenden, entfernen Sie die Kunststoffabdeckung des CAM-Slots. Schalten Sie das Fernsehgerät aus, bevor Sie das CAM in den CAM-Slot einschieben. Es wird empfohlen, die Abdeckung des CAM-Slots wieder anzubringen, wenn das CAM nicht verwendet wird.

Anschlüsse an der Rückseite des Fernsehgeräts

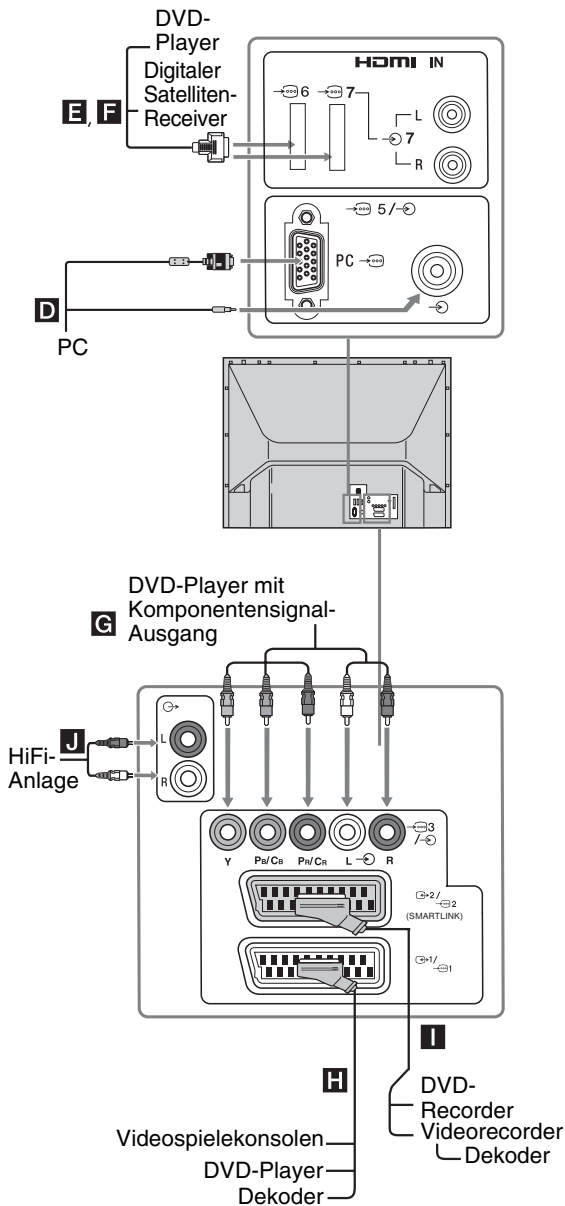

Anschließen von

Notwendige Aktion

PC **D**

Anschluss über die PC-Buchsen . Das verwendete PC-Kabel sollte Ferrit-Ringkerne zur Abschirmung besitzen.

Digitaler Satelliten-Receiver oder DVD-Player **E, F**

Schließen Sie das Gerät an den Eingang HDMI IN 6 oder HDMI IN 7 an, wenn es einen HDMI-Anschluss besitzt. In diesem Fall werden ein digitales Video- und ein digitales Audio-Signal übertragen. Falls das Gerät einen DVI-Anschluss besitzt, schließen Sie es am Eingang HDMI IN 7 an. Verwenden Sie dazu einen DVI-HDMI-Adapter (wird nicht mitgeliefert), und verbinden Sie die Audioausgänge des Geräts, mit den Audioeingängen HDMI IN 7 des Fernsehgeräts.

Hinweise

- Die HDMI-Buchsen unterstützen nur folgende Video-Signale: 480i, 480p, 576i, 576p, 720p und 1080i. Um einen PC anzuschließen, nutzen Sie den PC-Eingang.
- Verwenden Sie HDMI-zertifizierte Kabel mit dem HDMI-Logo.

DVD-Player mit Komponentensignal-Ausgang **G**

Anschluss über Komponentensignal-Buchsen und die Audiobuchsen /3.

Videospielekonsolen, DVD-Player oder Dekoder **H**

Anschluss über Scart-Anschluss 1. Wenn Sie einen Dekoder anschließen, wird das verschlüsselte Signal vom Empfangsteil des Fernsehgeräts zum Dekoder übertragen und kommt dann von dort unverschlüsselt zurück.

DVD- oder Videorecorder der SmartLink unterstützt **I**

Anschluss über Scart-Anschluss 2. Die SmartLink-Schnittstelle ermöglicht eine direkte Verbindung zwischen dem Fernsehgerät und einem Video- oder DVD-Recorder.

HiFi-Anlage **J**

Anschluss erfolgt über die Audioausgänge . Auf diese Weise können Sie den Ton vom Fernsehgerät über eine HiFi-Anlage wiedergeben.

Optimaler Betrachtungsbereich

Um die beste Bildqualität zu erzielen, sollten Sie versuchen, das Fernsehgerät so anzuordnen, dass Ihre Sicht zum Bildschirm der folgenden Abbildung entspricht.

Horizontaler Betrachtungsbereich

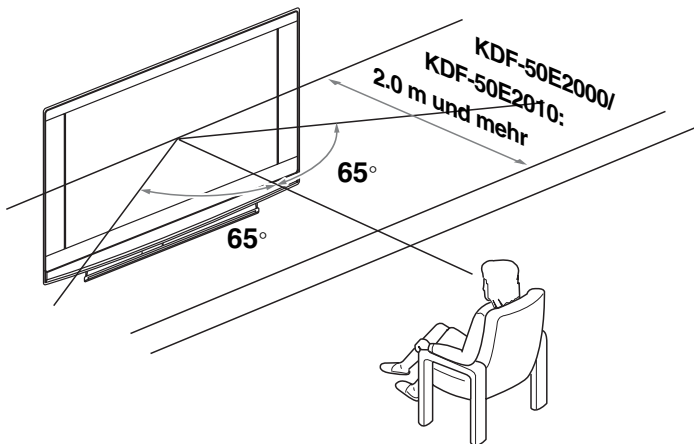

Vertikaler Betrachtungsbereich

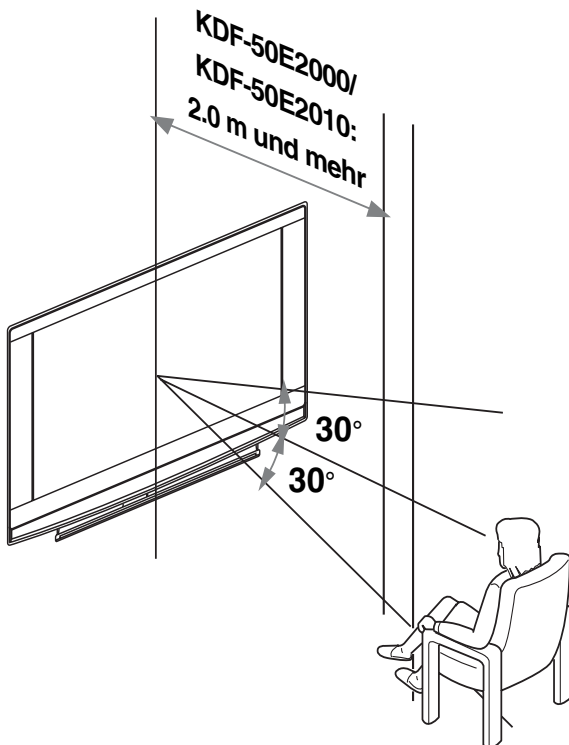

Ersetzen der Lampe

Die Projektionslampe wird mit der Zeit, wie alle Lampen, an Helligkeit und Wirksamkeit verlieren, was die allgemeine Leistungsfähigkeit

Ihres Fernsehgeräts beeinträchtigen wird.

Wie lange die Lampe ihre Helligkeit behalten wird, hängt von Ihrem Gebrauch und den Umweltbedingungen ab.

Sony empfiehlt zur Erhaltung der Bildqualität den Austausch der Lampe (1) nach ungefähr 8 000 Gebrauchsstunden, (2) wenn der Bildschirm dunkel wird oder die Farbe ungewöhnlich erscheint, (3) wenn die LED Lampe auf der Vorderseite des Fernsehgeräts rot aufleuchtet.

Tipps

- Verwenden Sie ausschließlich Lampen vom Typ XL-2400. Der Einsatz einer anderen Lampe kann das Fernsehgerät beschädigen.
- Entfernen Sie die Lampe nur zu dem Zweck sie zu ersetzen.
- Schalten Sie vor dem Ersetzen der Lampe das Fernsehgerät aus und ziehen Sie den Netzstecker.
- Ersetzen Sie die Lampe erst, nachdem sie abgekühlt ist. Die Frontglasscheibe der Lampe ist auch 30 Minuten nach dem Abschalten des Fernsehgeräts noch mindestens 100 °C (212 °F) heiß.
- Legen Sie die alte Lampe nicht in der Nähe von Kindern oder von brennbarem Material ab.
- Achten Sie darauf, dass die alte Lampe nicht nass wird und schieben Sie keine Gegenstände in die Lampe. Sie könnte dadurch explodieren.
- Platzieren Sie die alte Lampe nicht neben leicht brennbaren Gegenständen, da dies zu einer Entzündung führen könnte. Greifen Sie außerdem nicht in den Lampenhalter, da dies zu Verbrennungen führen kann.
- Setzen Sie die neue Lampe fest ein. Sollte sie nicht einwandfrei befestigt sein, kann das Bild dunkel werden.
- Vermeiden Sie eine Berührung oder Verschmutzung der Frontglasscheibe der neuen Lampe oder des Glases des Lampengehäuses. Durch Verschmutzung der Gläser kann die Bildqualität beeinträchtigt und die Lebensdauer der Lampe verkürzt werden.
- Bringen Sie die Lampenabdeckung fest an. Wenn Sie nicht fest angebracht ist, bleibt die Spannungsversorgung unterbrochen.
- Wenn die Lampe durchbrennt, verursacht dies ein Geräusch. Dies ist kein Zeichen für eine Beschädigung des Fernsehgeräts.
- Wenden Sie sich an den nächsten Sony-Kundendienst, um eine neue Lampe zu erwerben.
- Denken Sie daran, verbrauchte Lampen umweltfreundlich zu entsorgen.

1 Schalten Sie das Gerät aus und ziehen Sie den Netzstecker.

Wenn Sie beginnen, die Lampe zu ersetzen, ohne den Netzstecker zu ziehen, blinkt die Standby-Anzeige  am Fernsehgerät. Ziehen Sie den Netzstecker, bevor Sie die Arbeit zum Ersetzen der Lampe fortsetzen.

2 Ersetzen Sie die Lampe frühestens 30 Minuten nach dem Abschalten des Geräts, damit sie Zeit hat, um abzukühlen.

3 Nehmen Sie die neue Lampe aus ihrer Verpackung.

Berühren Sie keine Glasteile der neuen Lampe.

Tipps

- Schütteln Sie die Lampe nicht. Erschütterungen können die Lampe beschädigen oder ihre Lebensdauer verkürzen.
- Vermeiden Sie das Berühren der Frontglasscheibe der neuen Lampe. Dadurch kann die Bildqualität beeinträchtigt und die Lebensdauer der Lampe verkürzt werden.

4 Entfernen Sie die äußere Lampenabdeckung. Wählen Sie Ihren Modelltyp A oder B.

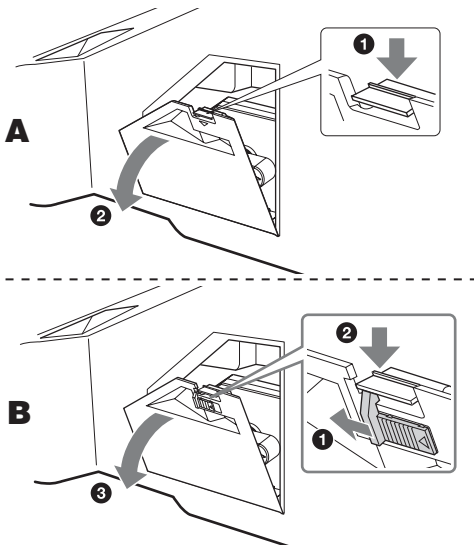

Fortsetzung

5 Entfernen Sie die innere Abdeckung der Lampe.

Drehen Sie den Griff entgegen dem Uhrzeigersinn in Stellung OPEN und ziehen Sie das Gehäuse heraus.

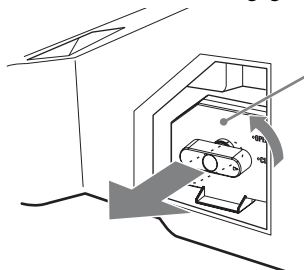

6 Ziehen Sie die Lampe heraus.

Greifen Sie mit einem Finger durch die Öse des Lampengriffs und ziehen Sie den Griff nach oben. Ziehen Sie dann die Lampe in gerader Richtung heraus.

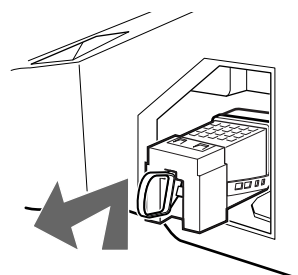

Tipps

- Nach dem Verwenden der Lampe ist diese sehr heiß. Berühren Sie nie deren Glasteile oder umliegende Teile.
- Legen Sie die gebrauchte Lampe, nachdem sie abgekühlt ist, in die leere Verpackung der Ersatzlampe. Stecken Sie die gebrauchte Lampe nicht in eine Plastiktüte.

7 Setzen Sie die neue Lampe ein.

Setzen Sie die neue Lampe sicher ein. Andernfalls besteht Feuergefahr oder der Bildschirm bleibt dunkel.

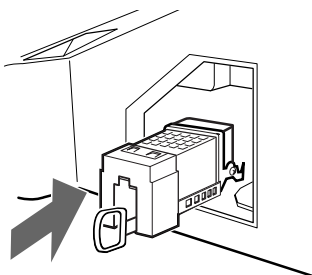

Tipps

- Wenn die Lampe nicht korrekt eingesetzt wurde, wird möglicherweise die Selbsttestfunktion ausgelöst. Dies führt zu dreimaligem Blinken der Anzeige POWER/STANDBY (siehe Seite 12).

8 Bringen Sie die innere Abdeckung der Lampe wieder an.

Drehen Sie den Griff zurück in Stellung CLOSE und sichern Sie das Gehäuse.

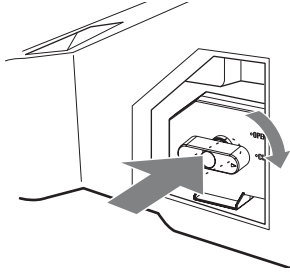

9 Bringen Sie die äußere Lampenabdeckung wieder an.

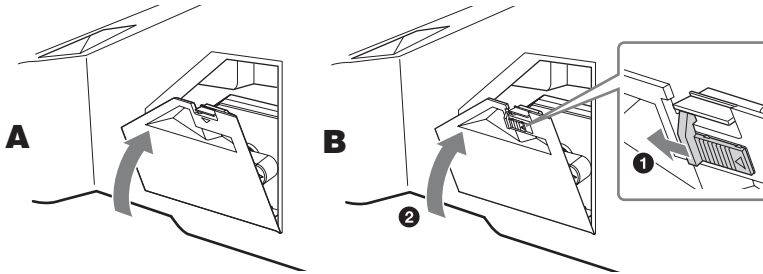

Tipps

- Eine Ersatzlampe vom Typ Sony XL-2400 erhalten Sie bei Ihrem Sony Händler.
- Gehen Sie beim Ersetzen der Lampe und beim Anschließen von Verbindungskabeln sorgfältig und vorsichtig vor. Durch unvorsichtiges Hantieren kann das Fernsehgerät herunterfallen, und das Gerät selbst, der Gerätefuß und der Boden können beschädigt werden.

Technische Daten

Display

- Betriebsspannung:
220–240 V Wechselstrom, 50 Hz
- Bildschirmgröße:
50 Zoll
- Anzeigeauflösung (horizontal x vertikal):
1280 Punkte x 720 Zeilen
- Leistungsaufnahme:
175 W
- Leistungsaufnahme im Standby-Betrieb*:
max. 1 W
- * Die angegebene Bereitschaftsleistung ist erreicht, nachdem das Fernsehgerät notwendige interne Prozesse abgeschlossen hat.
- Abmessungen (B x H x T):
ca. 1184 x 827 x 408 mm
- Gewicht:
ca. 29,5 kg

Bildschirmsystem

LCD-Bildschirm (Flüssigkristall-Display)

Fernsehnorm:

- Analog: Je nach ausgewähltem Land/Gebiet:
B/G/H, D/K, L, I
- Digital: DVB-T

Farb-/Videosystem

- Analog: PAL, SECAM
NTSC 3.58, 4.43 (nur Videoeingang)
- Digital: MPEG-2 MP@ML

















Antenne

75 Ohm, externer Anschluss, für VHF/UHF

Kanalbereich

- Analog:
- | | |
|--------|----------------------|
| VHF: | E2–E12 |
| UHF: | E21–E69 |
| CATV: | S1–S20 |
| HYPER: | S21–S41 |
| D/K: | R1–R12, R21–R69 |
| L: | F2–F10, B–Q, F21–F69 |
| I: | UHF B21–B69 |
- Digital: VHF/UHF

Anschlüsse

- AV1:  /  1
21-poliger Scart-Anschluss (CENELEC-Standard) mit Audio-/Videoeingang, RGB-Eingang und Audio-/Videoausgang für Fernsehsignale.
- AV2:  /  2 (SMARTLINK)
21-poliger Scart-Anschluss (CENELEC-Standard) mit Audio-/Videoeingang, RGB-Eingang, wählbarem Audio-/Videoausgang und SmartLink-Schnittstelle
- AV3:  3
Y: 1 Vp-p, 75 Ohm, 0,3 V negative Sync
Pb: 0,7 Vp-p, 75 Ohm
Pr: 0,7 Vp-p, 75 Ohm
 3 Audioeingang (CINCH)
500 mV effektiver Mittelwert
Impedanz: 47 kOhm
- AV4:  4 S-Video-Eingang (4-polig, Mini-DIN)
 4 Videoeingang (CINCH)
 4 Audioeingang (CINCH)
- AV5:  5
PC-Eingang (15 Dsub) (siehe Seite 31)
G: 0,7 Vp-p, 75 Ohm, kein Sync auf Grün
B: 0,7 Vp-p, 75 Ohm, kein Sync auf Grün
R: 0,7 Vp-p, 75 Ohm, kein Sync auf Grün
HD: 1-5 Vp-p
VD: 1-5 Vp-p
 PC-Audioeingang: Miniklinke
-  Audioausgänge (links/rechts) - CINCH
- AV6:  6
HDMI: Video: 480i, 576i, 480p, 576p, 720p, 1080i
Audio: Zwei Kanäle, linear, PCM 32, 44, 1 und 48 kHz, 16, 20 und 24 Bit
- AV7:  7
HDMI: Video: 480i, 576i, 480p, 576p, 720p, 1080i
Audio: Zwei Kanäle, linear, PCM 32, 44, 1 und 48 kHz, 16, 20 und 24 Bit
AUDIO: 500 mV effektiver Mittelwert (100% Modulation)
Impedanz: 47 kOhm
-  Kopfhörerbuchse
-  CAM- (Zugangskontrollmodul) Slot
MODEM
Modemanschluss (wird von diesem Fernsehgerät nicht unterstützt)

Tonausgabe:

10 W +10 W (effektiv)

Mitgeliefertes Zubehör

- Fernbedienung RM-ED007 (1)
- Batterien der Größe AA (Typ R6) (2)
- Antennenadapter (1)

Sonderzubehör

- Gerätefuß SU-RG11M
- Lampe: XL-2400
- Änderungen, die dem technischen Fortschritt dienen, bleiben vorbehalten.

Spezifikation für Eingangssignale von PCs

Frequenzbereiche des PC-Anschlusses

Frequenzen des Eingangssignals:

Horizontal 31,4 - 48,4 kHz

Vertikal 59 - 61 Hz

Max. Auflösung: 1024 Punkte x 768 Zeilen

Frequenztabelle für Standard-PC-Modi

Nr.	Auflösung (Punkte x Zeilen)	Graphikmodus	Horizontal Frequenz (kHz)	Vertikal Frequenz (Hz)
1	640 x 480	VESA 60	31.469	59.940
2	800 x 600	VESA 60	37.879	60.317
3	1024 x 768	VESA 60	48.363	60.004

Diese Fernsehgerät unterstützt kein Sync-Signal auf Grün und kein Composite Sync.

Wenn ein Signal eingespeist wird, das in o.g. Tabelle nicht aufgeführt ist, wird es möglicherweise nicht klar und nicht wie erwartet angezeigt.



Es wird empfohlen, die Bildfrequenz des vom PC kommenden Signals auf 60 Hz einzustellen.

Störungsbehebung

Überprüfen Sie, ob die Standby-Anzeige  rot blinkt.

Wenn die Anzeige blinkt









Die Selbstdiagnosefunktion wurde aktiviert.

- 1 Notieren Sie, wie lange die Standby-Anzeige  blinkt und wie lange nicht.
Beispiel: Die Anzeige blinkt zwei Sekunden lang, blinkt eine Sekunde lang nicht und blinkt erneut zwei Sekunden.
- 2 Schalten Sie das Fernsehgerät mit  am Fernsehgerät (oben) aus, trennen Sie das Netzkabel vom Gerät und teilen Sie Ihrem Händler oder dem Sony-Kundendienst mit, wie lange die Anzeige blinkt (Dauer und Intervall).

Wenn die Anzeige nicht blinkt

- 1 Sehen Sie in den folgenden Tabellen nach.
- 2 Wenn sich das Problem mit den aufgeführten Maßnahmen nicht beheben lässt, lassen Sie das Fernsehgerät von qualifiziertem Kundendienstpersonal überprüfen.

Bild

Problem	Ursache/Abhilfemaßnahme
Kein Bild (Bildschirm ist dunkel) und kein Ton	<ul style="list-style-type: none">• Überprüfen Sie die Antennenverbindung.• Schließen Sie das Fernsehgerät an eine Netzsteckdose an, und schalten Sie es mit  am Fernsehgerät (oben) ein.• Wenn die Standby-Anzeige  rot leuchtet, drücken Sie .
Kein Bild oder Menü von einem Gerät, das an den Scart- oder HDMI IN Buchsen angeschlossen ist	<ul style="list-style-type: none">• Stellen Sie sicher, dass das angeschlossene Gerät eingeschaltet ist und drücken Sie / so oft, bis das richtige Eingangssymbol auf dem Bildschirm erscheint.• Überprüfen Sie die Verbindung zwischen dem angeschlossenen Gerät und dem Fernsehgerät.• Wenn Sie an der Buchse HDMI IN 6/7 ein Gerät anschließen oder die Auflösung ändern, erscheinen u.U. für mehrere Sekunden blinkende Punkte auf dem Bildschirm. In diesem Fall erfolgt die HDMI-Signaldekodierung. Dies ist kein Anzeichen für eine Fehlfunktion.
Doppelbilder bzw. Nachbilder treten auf	<ul style="list-style-type: none">• Überprüfen Sie die Antennen- und die Kabelverbindungen.• Überprüfen Sie Aufstellort und Ausrichtung der Antenne.
Auf dem Bildschirm ist nur Störrauschen (Schnee) zu sehen	<ul style="list-style-type: none">• Überprüfen Sie, ob die Antenne defekt oder abgeknickt ist.• Überprüfen Sie, ob die Lebensdauer der Antenne (drei bis fünf Jahre im normalen Betrieb, ein bis zwei Jahre in Meeresnähe) abgelaufen ist.
Verzerrtes Bild (gepunktete Linien oder Streifen)	<ul style="list-style-type: none">• Halten Sie das Fernsehgerät fern von Quellen elektrischer Störfelder wie beispielsweise Autos, Motorrädern, Föns und optische Geräte.• Lassen Sie beim Aufstellen angeschlossener Geräte etwas Platz zwischen dem Gerät und dem Fernsehgerät.• Stellen Sie sicher, dass die Antenne mit dem mitgelieferten Koaxialkabel angeschlossen wurde.• Verlegen Sie das Antennenkabel nicht neben anderen Verbindungskabeln.
Beim Anzeigen eines Fernsehkanals ist das Bild verrauscht	<ul style="list-style-type: none">• Wählen Sie "Manuell abspeichern" im Menü "Grundeinstellungen", und stellen Sie "AFT" (Automatische Feinabstimmung) ein, um das Bild mit besserer Bildqualität zu empfangen (Seite 26).
Auf dem Bildschirm sind einige winzige schwarze und/oder helle Punkte zu sehen.	<ul style="list-style-type: none">• Das Bild auf dem Display besteht aus Pixeln (Bildpunkten). Winzige schwarze Punkte und/oder helle Lichtpunkte (Pixel) auf dem Bildschirm stellen keine Fehlfunktion dar.
Bei Fernsehsendungen fehlen die Farben im Bild.	<ul style="list-style-type: none">• Wählen Sie "Normwerte" im Menü "Bild-Einstellungen", um die werkseitigen Standardeinstellungen wiederherzustellen (Seite 20).
Beim Anzeigen eines Signals von den Buchsen Y, PB/CB, PR/CR des Eingangs  3 fehlen die Farben oder werden verfälscht angezeigt	<ul style="list-style-type: none">• Überprüfen Sie die Verbindung zu den Buchsen Y, PB/CB, PR/CR am Eingang 3.• Stellen Sie sicher, dass die Stecker fest in den Buchsen Y, PB/CB, PR/CR des Eingangs 3 sitzen.

Problem	Ursache/Abhilfemaßnahme
Bildstörung, wenn das Bildsignal von einem PC stammt	<ul style="list-style-type: none"> • Überprüfen Sie die Verbindung zum PC-Eingang. • Schließen Sie den PC am PC-Eingang an, nicht an der Buchse HDMI IN 6. • Wenn Sie die Verbindung nur über die HDMI-Buchse herstellen können, ändern Sie die Bildschirmauflösung auf 720p und stellen Sie am PC über die Anzeigeeigenschaften die horizontale und vertikale Bildschirmgröße ein.

Ton

Problem	Ursache/Abhilfemaßnahme
Es ist kein Ton zu hören, aber das Bild ist gut	<ul style="list-style-type: none"> • Drücken Sie \triangleleft +/- oder $\text{m}\times$ (Stummschalten). • Vergewissern Sie sich, dass "TV Lautsprecher" im Menü "Toneinstellungen" auf "Ein" gesetzt ist (Seite 22).
Der Ton ist verrauscht	<ul style="list-style-type: none"> • Siehe die auf Seite 38 aufgeführten Ursachen/Abhilfemaßnahmen zu Bildstörungen.

Kanäle/Sender

Problem	Ursache/Abhilfemaßnahme
Der gewünschte Sender kann nicht ausgewählt werden.	<ul style="list-style-type: none"> • Schalten Sie zwischen Digital- und Analogmodus um, und wählen Sie den gewünschten digitalen oder analogen Sender aus.
Bei manchen Sendern erscheint kein Bild	<ul style="list-style-type: none"> • Es handelt sich um einen verschlüsselten Kanal bzw. einen Pay-TV-Sender. Abonnieren Sie den Pay-TV-Sender. • Der Kanal wird nur für Datenübermittlung genutzt (kein Bild, kein Ton). • Fragen Sie beim Programmanbieter direkt nach.
Digitaler Sender wird nicht angezeigt	<ul style="list-style-type: none"> • Stellen Sie sicher, dass die Antenne direkt mit dem Fernsehgerät verbunden ist bzw. dass kein anderes Gerät dazwischengeschaltet ist. • Fragen Sie einen örtlichen Fachmann, ob in ihrer Gegend digital ausgestrahlte Sender empfangen werden können. • Besorgen Sie sich eine Antenne mit höherer Verstärkungsleistung.

Allgemeines

Problem	Ursache/Abhilfemaßnahme
Das Fernsehgerät schaltet sich automatisch aus (wechselt in den Standby-Betrieb)	<ul style="list-style-type: none"> • Prüfen Sie, ob der "Abschalttimer" aktiviert ist bzw. die Einstellung von "Ausschaltzeit" (Seite 24). • Wenn im Fernsehmodus 10 Minuten lang kein Signal empfangen und keine Taste gedrückt wird, schaltet das Fernsehgerät automatisch in den Standby-Betrieb.
Das Fernsehgerät schaltet sich automatisch ein	<ul style="list-style-type: none"> • Prüfen Sie, ob der "Einschaltzeit" aktiviert ist (Seite 24).
Einige Eingangsquellen lassen sich nicht auswählen	<ul style="list-style-type: none"> • Wählen Sie "AV-Einstellungen" im Menü "Grundeinstellungen" und deaktivieren Sie die Einstellung "Auslassen" für die Eingangsquelle (Seite 25).
Die Fernbedienung funktioniert nicht	<ul style="list-style-type: none"> • Tauschen Sie die Batterien aus.
Der Leuchtmelder für die Lampe  vorn am Fernsehgerät leuchtet.	<ul style="list-style-type: none"> • Schalten Sie das Fernsehgerät aus und wieder ein. Wenn der Leuchtmelder für die Lampe weiterhin leuchtet, sollten Sie die eingebaute Lampe austauschen. Näheres dazu finden Sie auf den Seite 33.

Index

Ziffern

14:9 14

4:3 14

A

AFT 26

Anschließen

Antenne/Videorecorder 4

Zusatzgeräte 30

Antenne, anschließen 4

Audio 26

Audio-Sprache 29

Audio-Typ 29

Auslassen 27, 25

Autom. Sendersuche 25, 28

Autom. Lautst. 21

Autom. Prog.

Analoge und digitale Kanäle 6

Auto. Digital-Suchlauf 28

AV-Einstellungen 25

AV2 Ausgang 23

B

Balance 21

Batterien, einsetzen in die Fernbedienung 4

BBE 21

Bestätigen 27

Bild 20

Bild aus Anzeige 12

Bild im Bild 14

Bild-Einstellungen (Menü) 20

Bildschärfe 20

Bildschirm 23

Bildschirm-Modus 14

C

CA-Modul-Einstellung 29

D

Digital Einstellung 29

Digital Einstellung (Menü) 28

Digitaler Suchlauf 28

Dolby Virtual 21

Dyn NR. 20

E

EPG

(Electronic Programme Guide) 15

Erinnerung 16

F

Farbe 20

Farbtemperatur 20

Farbton 20

Fastext 14

Favoritenliste 17

Fernbedienung

Einsetzen von Batterien 4

Sensor 12

Übersicht 11

Funktionen (Menü) 23

G

Gerätenamen 25

Grundeinstellungen (Menü) 25

Grundlautstärke 25

H

Helligkeit 20

Höhen 21

I

Iris 20

K

Kanäle

Auslassen 27

auswählen 13

Automatische Programmsuche 6

Kategorienliste 15

Kindersicherung 29

Kontrast 20

Kopfhörer

Anschließen 30

L

Land 5, 25

Liste der Eingangssignale 18

M

Man. Timer Aufnahme 16

Manueller Digital-Suchlauf 28

MENU 19

N

Name 26

Netzanzeige 12

Netzschalter (⏻) 12

Neuinitialisierung 25

Normwerte

bild 20

ton 21

P

PC Einstellung 24

PIN 29

Programme ordnen 25

Programmliste editieren 28

R

RGB H-Position 23

S

Sendertabelle 13

Smart 14

Sound 11, 21

Sprache 5, 25

Sprache für Untertitel 29

Standby (⏻) Anzeige 12

T

Technische Daten 32

Technische Einstellungen 29

Text 14

Tiefen 21

Timer 24

Timer (⌚) Anzeige 12

Timer-Aufnahme 15

Timer-liste 16

Ton-Einstellungen (Menü) 21

TV Lautsprecher 22

U

Untertitel Einstellung 29

V

Videorecorder

Anschließen 4

aufnehmen 15

W

Wide 14

Z

Zoom 14

Zweiton 21

Inleiding

Bedankt dat u heeft gekozen voor dit Sony-product. Alvorens de televisie te gebruiken, dient u deze handleiding volledig door te lezen. Bewaar de handleiding voor raadpleging in de toekomst.

Mededeling betreffende de digitale televisiefunctie

- Functies met betrekking tot digitale televisie (**DVB**) werken alleen in landen of gebieden waar DVB-T (MPEG2) digitale aardse signalen worden uitgezonden. Vraag uw dealer of u een DVB-T-signaal kunt ontvangen waar u woont.
- Alhoewel dit televisietoestel de DVB-T-specificaties volgt, kan compatibiliteit met toekomstige DVB-T digitale aardse uitzendingen niet worden gegarandeerd.
- Bepaalde digitale televisiefuncties zijn wellicht niet beschikbaar in sommige landen.

Informatie over handelsmerken

- **DVB** is een gedeponeed handelsmerk van het DVB project.
- Vervaardigd onder licentie van BBE Sound, Inc. Gelicentieerd door BBE Sound, Inc. onder een of meer van de volgende VS-octrooien: 5510752, 5736897. BBE en het BBE-symbool zijn gedeponeede handelsmerken van BBE Sound, Inc.
- Vervaardigd onder licentie van Dolby Laboratories. “Dolby” en het dubbele D-symbool  zijn handelsmerken van Dolby Laboratories.
- **HDMI** Deze televisie omvat High-Definition Multimedia Interface (HDMI™)-technologie. HDMI, het HDMI-logo en High-Definition Multimedia Interface zijn handelsmerken of gedeponeede handelsmerken van HDMI Licensing, LLC.

Inhoudsopgave

Aan de slag

4

Veiligheidsinformatie	7
Voorzorgsmaatregelen	10
Overzicht van de afstandsbediening	11
Overzicht van de toetsen en lampjes op de televisie	12

Televisie kijken

Televisie kijken	13
De digitale elektronische programmagids (EPG) bekijken DVB	15
De Favorieten-lijst gebruiken DVB	17
Beelden bekijken van apparatuur die op de televisie is aangesloten.....	18

MENU-functies gebruiken

Navigeren door menu's	19
Menu Beeldinstellingen	20
Menu Geluidsinstellingen	21
Menu Kenmerken	23
Menu Instellingen	25
Digitaal Set-up DVB	28

Optionele apparatuur gebruiken

Optionele apparatuur aansluiten	30
---------------------------------------	----

Overige informatie

Optimale kijkpositie	32
De lamp vervangen	33
Specificaties	36
Problemen oplossen	38
Index	40

DVB : alleen voor digitale kanalen

Aan de slag

1: Accessoires controleren

Afstandsbediening RM-ED007 (1)

Batterijen AA-formaat (type R6) (2)

Antenne-adapter (1)



Batterijen in de afstandsbediening plaatsen

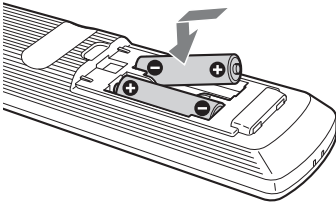

Voor de Klanten in Nederland

Gooi de batterij niet weg maar lever deze in als klein chemisch afval (KCA).

Opmerkingen

- Let op de + en de - bij het plaatsen van de batterijen.
- Gooi oude batterijen niet gewoon weg, maar lever ze in. In bepaalde regio's kan het verwerken van batterijen aan regels zijn gebonden. Neem hiervoor contact op met de lokale autoriteiten.
- Combineer geen verschillende typen batterijen, of oude en nieuwe batterijen.
- Hanteer de afstandsbediening met zorg. Laat de afstandsbediening niet vallen, ga er niet op staan en mors er geen vloeistof op.
- Plaats de afstandsbediening niet in de buurt van een warmtebron, op een plek in direct zonlicht of in een vochtige ruimte.

2: Antenne/videorecorder aansluiten

Alleen een antenne aansluiten

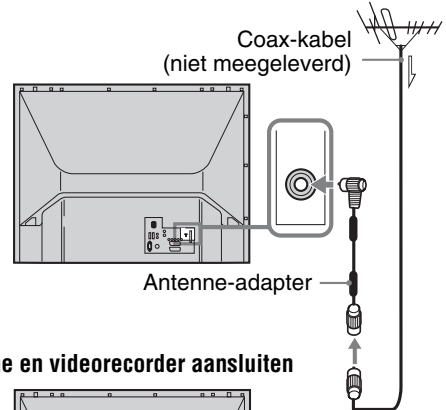

Antenne en videorecorder aansluiten

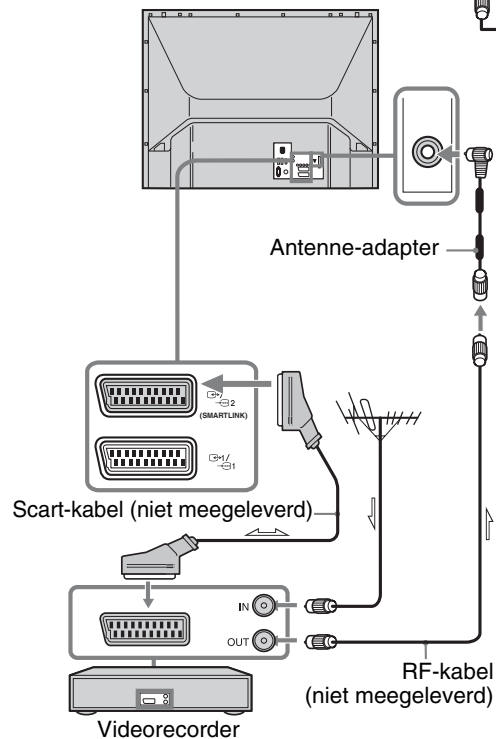

3: Kabels bundelen

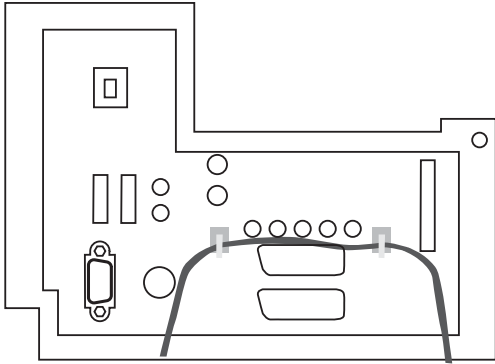



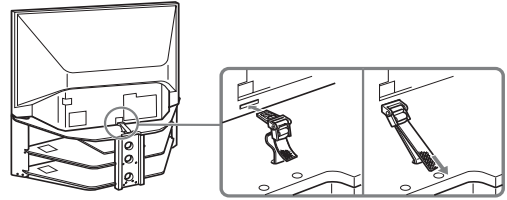

4: Voorkomen dat de televisie omvalt

Sony raadt aan de televisiestandaard SU-RG11M te gebruiken met een kabelbinder die geschikt is voor uw televisie

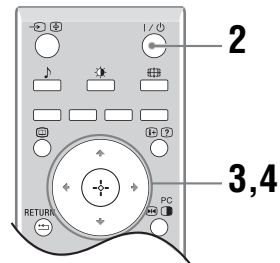
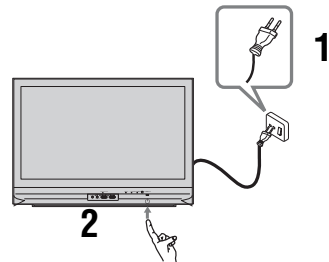

5: Taal en land/regio selecteren



- 1** Sluit de televisie aan op de netspanning (220-240V AC, 50Hz).
- 2** Druk op  op de televisie (voorkant). De eerste keer dat u de televisie aanzet, verschijnt het menu Taal op het scherm. Als de televisie in de stand-by modus is (het lampje  (stand-by) op de televisie (voorkant) is rood), drukt u op  op de afstandsbediening om de televisie aan te zetten.

- 3** Druk op \updownarrow om de taal te selecteren die wordt weergegeven op de menuschermen en druk vervolgens op \oplus .

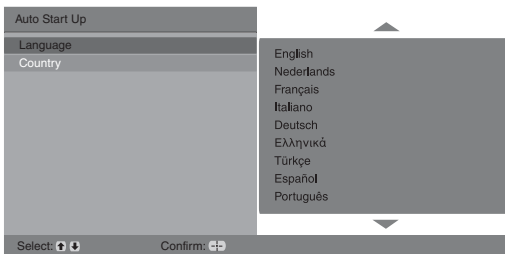

- 4** Druk op \updownarrow om het land of de regio te selecteren waarin u de televisie gaat gebruiken en druk vervolgens op \oplus .

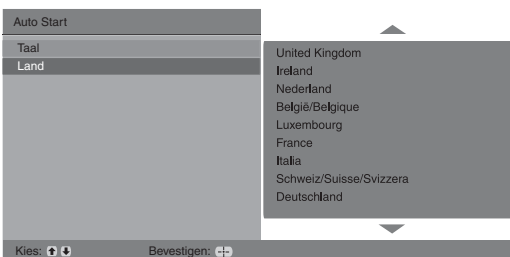

Als het land of de regio waarin u de televisie wilt gebruiken, niet in de lijst wordt weergegeven, dan selecteert u “-” in plaats van een land of regio. Het bericht waarin wordt aangegeven dat de automatische programmering van de televisie start verschijnt op het scherm. Ga vervolgens naar “6: Televisie automatisch programmeren”.

6: Televisie automatisch programmeren

Nadat de taal en het land of de regio zijn geselecteerd, wordt op het scherm een bericht weergegeven waarin wordt bevestigd dat het automatisch programmeren wordt gestart.

De televisie begint nu alle beschikbare televisiekanalen voor u te zoeken en op te slaan.

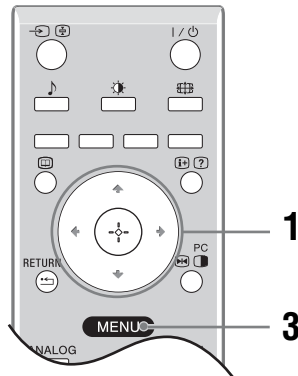

- 1** Druk op \oplus .

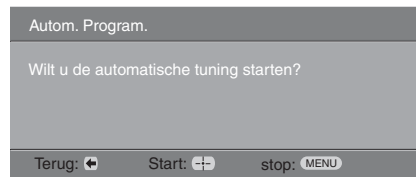

De televisie begint te zoeken naar alle beschikbare digitale kanalen en vervolgens naar alle beschikbare analoge kanalen. Dit kan enige tijd duren. Wees geduldig en druk geen toetsen in op de televisie of de afstandsbediening.

Als er een bericht verschijnt waarin u wordt gevraagd de aansluitingen van de antenne te controleren:

dan zijn er geen digitale of analoge kanalen gevonden. Controleer alle aansluitingen van de antenne en druk op \oplus om het automatisch programmeren opnieuw te starten.

- 2** Als het menu Programma's sorteren op het scherm verschijnt, volgt u de stappen van “Programma's sorteren” [pagina 25].

Als u de volgorde van de opgeslagen analoge kanalen op de televisie niet wilt wijzigen, gaat u naar stap 3.

- 3** Druk op MENU om af te sluiten.

De televisie heeft nu alle beschikbare kanalen afgestemd.

Veiligheidsinformatie

Netsnoer

- Houd het volgende in acht om te voorkomen dat het netsnoer beschadigt. Als het netsnoer beschadigd is, kan dit brand of elektrische schokken tot gevolg hebben.
 - Zorg dat het netsnoer niet wordt afgeklemd, gebogen of gedraaid.
 - Als u het netsnoer loskoppelt, haalt u de stekker eerst uit het stopcontact.
 - Zorg ervoor dat u het netsnoer aan de stekker verwijdert. Trek nooit aan het snoer zelf.
 - Zorg dat het netsnoer niet wordt afgeklemd, gebogen of gedraaid. Hierdoor kunnen de draden worden blootgelegd of doorsneden.
 - Pas het netsnoer niet aan.
 - Plaats geen zware voorwerpen op het netsnoer.
 - Houd het netsnoer uit de buurt van warmtebronnen.
- Indien het netsnoer is beschadigd, mag u het niet meer gebruiken en moet u uw dealer of het Sony-servicecentrum vragen deze om een vervangend netsnoer.
- Gebruik het meegeleverde netsnoer niet voor andere apparatuur.
- Gebruik alleen een origineel Sony-netsnoer, geen netsnoeren van andere merken.

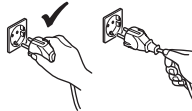
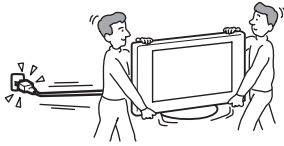

Stopcontact

Gebruik geen stopcontact dat slecht is aangebracht op de netspanning. Steek de stekker volledig in het stopcontact. Als de stekker niet goed past, kan dit vonken en brand veroorzaken. Neem contact op met een electricien om het stopcontact te laten vervangen.



Stekker reinigen

Verwijder de stekker van het netsnoer en reinig deze regelmatig. Indien de stekker wordt bedekt met stof en vocht opneemt, kan de isolatie verslechteren, hetgeen brand kan veroorzaken.



Overbelasting

Deze televisie werkt uitsluitend op 220–240 V wisselstroom. Sluit niet te veel apparaten aan op hetzelfde stopcontact. Dit kan brand of elektrische schokken tot gevolg hebben.

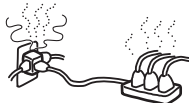

Wanneer de televisie niet wordt gebruikt

- Als u het televisietoestel een aantal dagen niet gebruikt, dan moet het worden losgekoppeld van de netspanning vanwege milieu- en veiligheidsredenen.



- De televisie staat nog onder spanning wanneer deze is uitgeschakeld. Verwijder de stekker uit het stopcontact om het televisietoestel volledig uit te schakelen. Bepaalde televisietoestellen kunnen over functies beschikken waarvoor het toestel in de stand-by stand moet blijven om correct te werken.

Vervoer

- Voordat u het televisietoestel verplaatst, moet u alle snoeren ervan loskoppelen.
- Het televisietoestel moet door minimaal twee personen worden gedragen.
- Als u de televisie draagt, moet u deze vasthouden zoals wordt weergegeven in de afbeelding rechts. Als het televisietoestel wordt opgetild of als het paneel van het toestel wordt verwijderd, houdt u het toestel stevig vast aan de onderkant. Als u dit niet doet, kan de televisie vallen en beschadigen of ernstig letsel veroorzaken.
- Wanneer u het toestel vervoert, mag u dit niet blootstellen aan schokken of sterke trillingen. Het televisietoestel kan vallen en beschadigd raken of ernstig letsel veroorzaken.
- Als het televisietoestel is gevallen of is beschadigd, moet u dit onmiddellijk laten nakijken door gekwalificeerd servicepersoneel.
- Als u het televisietoestel naar de reparateur brengt of vervoert, verpakt u het in de oorspronkelijke doos en verpakkingsmaterialen.

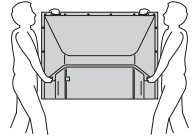

Plaatsing

- Het televisietoestel moet in de buurt van een goed toegankelijk stopcontact worden geplaatst.
- Plaats het televisietoestel op een stabiele en vlakke ondergrond. Hang niets aan het televisietoestel. Als u dit wel doet, kan het toestel van de standaard vallen. Dit kan schade of ernstig letsel tot gevolg hebben.
- Installeer het televisietoestel niet op plaatsen waar het wordt blootgesteld aan extreme temperaturen, zoals in direct zonlicht, of in de buurt van een radiator of heteluchtvoer. Als het televisietoestel wordt blootgesteld aan hoge temperaturen, kan het oververhit raken en kan de kast vervormen of het toestel slecht gaan functioneren.
- Installeer het televisietoestel niet op plaatsen waar het rechtstreeks aan een airconditioning wordt blootgesteld. Als het televisietoestel op een dergelijke locatie wordt geplaatst, kan vocht aan de binnenkant condenseren en een storing veroorzaken.
- Plaats het televisietoestel nooit in warme, olieachtige, vochtige of extreem stoffige omgeving.
- Plaats het televisietoestel niet op plaatsen waar insecten in het toestel kunnen kruipen.
- Plaats het televisietoestel niet op een plek waar het wordt blootgesteld aan mechanische trillingen.
- Plaats het televisietoestel niet op plaatsen waar het toestel kan uitsteken, zoals achter een pilaar of op een plaats waar u uw hoofd eraan kunt stoten. U voorkomt zo lichamelijk letsel.
- Zorg dat kinderen niet op het televisietoestel klimmen.
- Als u dit televisietoestel aan zee gebruikt, kan zout de metalen onderdelen van het toestel coroderen en interne schade of brand veroorzaken.



Vervolg

Ventilatie

- Bedek nooit de ventilatie-openingen en steek niets in de kast. Dit kan oververhitting veroorzaken waardoor brand kan ontstaan.
- Zonder voldoende ventilatie kan stof ophopen in het televisietoestel, waardoor het vuil wordt. Houd voor een goede ventilatie het volgende in acht:
 - Installeer het televisietoestel niet achterstevoren of gedraaid.
 - Installeer het televisietoestel niet gekanteld of ondersteboven.
 - Installeer het televisietoestel niet op een plank of in een kast.
 - Plaats het televisietoestel niet op een tapijt of bed.
 - Dek het televisietoestel niet af met doeken, zoals gordijnen, of voorwerpen als kranten enz.
- Houd ruimte vrij rond het televisietoestel zoals hierna wordt aangegeven. Als u dit niet doet, wordt het toestel wellicht onvoldoende geventileerd, waardoor het oververhit kan raken.

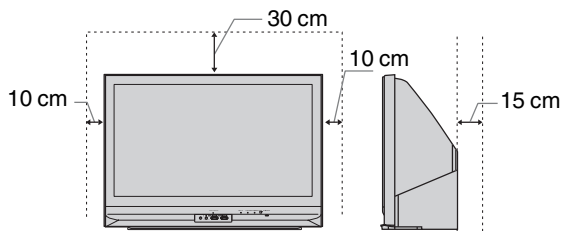

Houd minimaal deze ruimte vrij rond het toestel.

- Installeer het televisietoestel nooit op de volgende manieren:

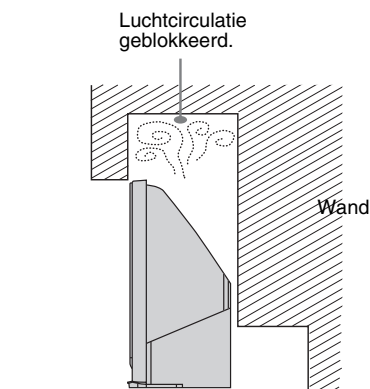

Extra accessoires

Houd rekening met het volgende als u het televisietoestel installeert op een standaard of wandmontagesteun. Als u dit niet doet, kan het televisietoestel vallen en ernstig letsel veroorzaken.



- Het wordt om veiligheidsredenen aanbevolen accessoires van Sony te gebruiken: Wandmontagesteun SU-RG11M.
- Zet het televisietoestel goed vast en volg hierbij de instructies die bij de standaard zijn geleverd.
- Bevestig de steunen die bij de standaard worden geleverd.

Kabels aansluiten

- Koppel voor alle veiligheid het netsnoer los als u de kabels aansluit.
- Let op dat u niet over de kabels struikelt. Hierdoor kan het televisietoestel worden beschadigd.

Medische instellingen

Plaats dit televisietoestel niet op een locatie waar medische apparatuur wordt gebruikt. Hierdoor kan de werking van de medische apparatuur worden verstoord.

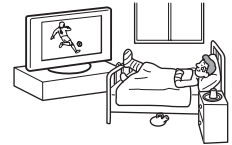

Gebruik buitenshuis

- Installeer dit televisietoestel niet buiten. Indien het televisietoestel wordt blootgesteld aan regen kan dit resulteren in brand of een elektrische schok.
- Indien het televisietoestel wordt blootgesteld aan direct zonlicht kan het televisietoestel opwarmen, hetgeen het televisietoestel kan beschadigen.



Voertuigen, schepen en andere vaartuigen

- Installeer dit televisietoestel niet in een voertuig. Door de beweging van het voertuig kan het toestel vallen en letsel veroorzaken.
- Installeer dit televisietoestel niet op een schip of een ander vaartuig. Als het televisietoestel wordt blootgesteld aan zeewater, kan dit brand tot gevolg hebben of het toestel beschadigen.

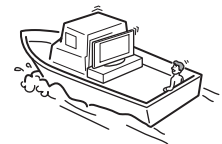
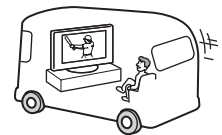

Water en vocht

- Gebruik dit televisietoestel niet in de buurt van water, zoals in een badkamer of doucheruimte. Stel het toestel niet bloot aan regen, vocht of rook. Dit kan brand of elektrische schokken tot gevolg hebben.
- Raak het netsnoer en het televisietoestel niet aan als u natte handen hebt. Dit kan elektrische schokken of schade aan het toestel tot gevolg hebben.



Vocht en ontvlambare voorwerpen

- Plaats geen voorwerpen op het televisietoestel. Stel het televisietoestel niet bloot aan druppels of spetters en plaats geen met vloeistof gevulde voorwerpen, zoals vazen, op het toestel.
- Houd brandbare voorwerpen of open vuur (b.v. kaarsen) uit de buurt van het televisietoestel om brand te voorkomen.
- Gebruik het televisietoestel niet als er vloeistof of een voorwerp in de kast van de televisie is terechtgekomen. Dit kan resulteren in een elektrische schok of schade aan het televisietoestel. Laat het toestel onmiddellijk nakijken door gekwalificeerd servicepersoneel.

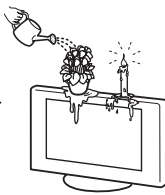

Onweer

Voor uw eigen veiligheid mag u tijdens onweer het televisietoestel, het netsnoer en de antennekabel niet aanraken.



Gebroken glas

- Gooi niets tegen het televisietoestel. Het schermglas kan exploderen door de impact en ernstig letsel veroorzaken.
- Als het scherm van het televisietoestel barst, mag u het toestel pas aanraken nadat u de stekker uit het stopcontact hebt getrokken. Anders bestaat er gevaar op elektrische schokken.



Onderhoud

Binnenin het televisietoestel bevindt zich gevaarlijke hoge spanning.

Open de kast niet. Laat het televisietoestel alleen nakijken door bevoegde servicetechnici.



Kleine accessoires verwijderen en plaatsen

Houd kleine accessoires buiten het bereik van kinderen.

Voorzorgsmaatregelen

Televisie kijken

- Als u comfortabel televisie wilt kijken, moet de afstand tussen u en het televisietoestel vier- tot zevenmaal de hoogte van de toestand bedragen.
- Stel het scherm niet bloot aan rechtstreeks (zon)licht voor een helder beeld. Gebruik zo mogelijk spots vanaf het plafond.
- Kijk televisie met gedempt licht, omdat televisie kijken in het donker of gedurende een lange periode de ogen extra belast.

Volume regelen

- Pas het volume aan, zodat u geen overlast voor uw burens veroorzaakt. Geluid draagt erg ver in de nachtelijke uren. Daarom wordt aanbevolen de ramen te sluiten of een hoofdtelefoon te gebruiken.
- Als u een hoofdtelefoon gebruikt, wordt aangeraden het volume niet te hoog zetten om gehoorbeschadiging te voorkomen.

Schermoppervlak/kast van het televisietoestel behandelen en reinigen

Zorg er om veiligheidsredenen voor dat u het netsnoer van het televisietoestel loskoppelt voordat u het reinigt.

Neem de volgende voorzorgsmaatregelen in acht om verkleuring of beschadiging van het materiaal of de coating van het scherm te voorkomen.

- Druk niet het op het scherm, kras er niet op met een hard voorwerp en gooi geen voorwerpen tegen het scherm. Het scherm kan hierdoor beschadigd raken.
- Raak het scherm niet aan nadat het televisietoestel langere tijd achter elkaar is gebruikt, aangezien het scherm dan erg heet is.
- U kunt het schermoppervlak het beste zo weinig mogelijk aanraken.
- Reinig het schermoppervlak/de kast met een zachte doek om stof te verwijderen. Bevochtig een zachte doek licht met een verdund reinigingsmiddel bij hardnekkige stofvorming.
- Gebruik geen schuursponsje, alkalisch/zuurhoudend reinigingsmiddel, schuurpoeder of vluchtig oplosmiddel, zoals alcohol, benzeen, thinner of insectenbestrijdingsmiddel. Het gebruik van dergelijke materialen of het langdurig in aanraking komen met rubber- of vinylmaterialen kan beschadiging van het schermoppervlak en het materiaal van de kast tot gevolg hebben.
- In de loop der tijd kan stof ophopen in de ventilatieopeningen. Voor een goede ventilatie kunt u dit stof het beste regelmatig (maandelijks) met een stofzuiger verwijderen.
- Als u de hoek van het televisietoestel wilt aanpassen, houdt u de voet van de standaard vast om te voorkomen dat het toestel van de standaard schiet. Wees voorzichtig en zorg dat uw vingers niet beklemd raken tussen de televisie en de standaard.

Optionele apparatuur

- Installeer optionele onderdelen niet te dicht bij het televisietoestel. Plaats optionele onderdelen op een afstand van ten minste 30 cm van het televisietoestel. Als een videorecorder voor of naast het televisietoestel is geïnstalleerd, kan het beeld vervormen.

- Beeldvervalsing en/of ruis kan optreden indien de televisie te dicht in de buurt wordt geplaatst van apparatuur die elektromagnetische straling uitzendt.

Wegwerpen van het televisietoestel

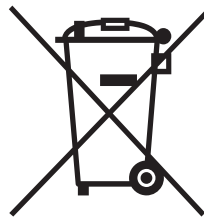

Verwijdering van oude elektrische en elektronische apparaten (Toepasbaar in de Europese Unie en andere Europese landen met gescheiden ophaalsystemen)

Het symbool op het product of op de verpakking wijst erop dat dit product niet als huishoudelijk afval mag worden behandeld. Het moet naar een plaats worden gebracht waar elektrische en elektronische apparatuur wordt gerecycled. Als u ervoor zorgt dat dit product op de correcte manier wordt verwerkt, voorkomt u negatieve gevolgen voor mens en milieu die zich zouden kunnen voordoen in geval van verkeerde afvalbehandeling. De recycling van materialen draagt bij tot het vrijwaren van natuurlijke bronnen. Voor meer details in verband met het recyclen van dit product, kunt u contact opnemen met de gemeentelijke instanties, het bedrijf of de dienst belast met de verwijdering van huishoudelijk afval of de winkel waar u het product hebt gekocht.

Overzicht van de afstandsbediening

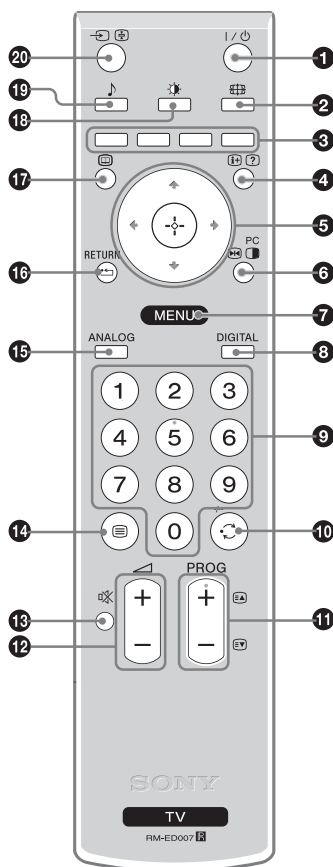

- 1** I/⏻ – TV stand-by
Hiermee wordt de televisie uitgeschakeld en ingeschakeld vanuit de stand-by stand.
- 2** 🌐 –Beeldregeling-modus [pagina 14]
- 3** **Gekleurde toetsen**
 - In digitale modus (pag. 15, 17): hiermee worden de opties onderaan in het scherm in de menu's Favorieten en Digitaal EPG geselecteerd.
 - In Teletekst-modus [pagina 14]: de toetsen worden gebruikt voor Fastext.
- 4** ⓘ/? – Info / Teletekst weergeven
 - In digitale modus: geeft kort informatie weer over het programma dat momenteel wordt bekeken.
 - In analoge modus: toont informatie zoals het huidige kanaal en de beeldregeling-modus.
 - In Teletekst-modus [pagina 14]: geeft verborgen informatie weer (b.v. antwoorden op quizvragen).
- 5** ⬆️/⬇️/⬅️/➡️/⬆️ (pag. 19)
- 6** 📺 Beeld vasthouden (pag. 14)/ ^{PC} PIP in PC-modus (pag. 14)
 - In TV-modus: houdt het televisiebeeld vast.
 - In PC-modus: geeft een klein beeld weer (PIP).
- 7** MENU [pagina 19]
- 8** DIGITAL – Digitale modus [pagina 13]
- 9** **Nummertoeetsen**
 - In TV-modus: selecteert kanalen. Voor kanaalnummers vanaf 10, drukt u het tweede cijfer binnen twee seconden in.
 - In Teletekst-modus: voert het driecijferige nummer in om de pagina te selecteren.
- 10** ⏪ – Vorige kanaal
Keert terug naar het vorige kanaal dat werd bekeken (kanalen die langer dan vijf seconden zijn bekeken).
- 11** PROG +/- [pagina 13]
 - In TV-modus: selecteert het volgende (+) of vorige (-) kanaal.
 - In Teletekst-modus: selecteert de volgende (+) of vorige (-) pagina.
- 12** \triangleleft +/- – Volume
- 13** 🔊 – Geluid onderdrukken [pagina 13]
- 14** ☰ – Teletekst [pagina 14]
- 15** ANALOG – Analoge modus [pagina 13]
- 16** ⬅️ / RETURN
Hiermee keert u terug naar het vorige scherm van een weergegeven menu.
- 17** 📺 – EPG (digitale elektronische programmagids) [pagina 15]
- 18** ☀️ – Beeldinstelling (pag. 20)
- 19** 🎵 – Geluidseffect (pag. 21)
- 20** ➡️📺 – Ingang selecteren / Teletekst vasthouden
 - In TV-modus [pagina 18]: selecteert de ingangsbron van apparatuur die is aangesloten op de aansluitingen van de televisie.
 - In Teletekst-modus [pagina 14]: houdt de huidige pagina vast.

Tip

De toetsen PROG + en nummer 5 zijn tastbare toetsen. Gebruik deze toetsen ter referentie bij het bedienen van de televisie.

Overzicht van de toetsen en lampjes van de televisie

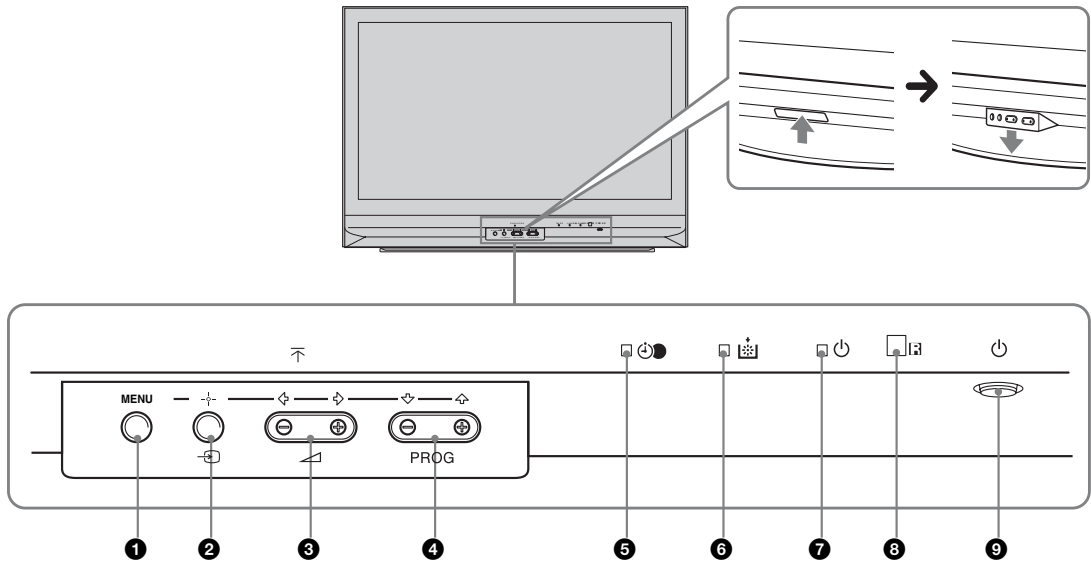

1 **MENU** [pagina 19]

2 **OK** / **→** – Ingang selecteren [pagina 18]

- In TV-modus: selecteert de ingangsbron van apparatuur die is aangesloten op de aansluitingen van de televisie.
- In TV-menu: OK

3 **+/-** **←/→**

- Verhoogt (+) of verlaagt (-) het volume.
- In TV-menu: beweegt door de opties links (←) of rechts (→).

4 **PROG +/-** **↑/↓**

- In TV-modus: selecteert het volgende (+) of vorige (-) kanaal.
- In TV-menu: beweegt door de opties omhoog (↑) of omlaag (↓).

5 **Sleep Timer** [pagina 24]

- Licht op in oranje wanneer de “Sleep Timer” is ingesteld of bij een digitale instelling.
- Licht op in oranje als digitaal opnemen wordt gestart.

6 **Lampindicator.**

Licht op in rood als de lamp voor de lichtbron is opgebrand [pagina 33].

7 **AAN/UIT-lampje / Stand-by lampje**

- Licht op in groen als de televisie is ingeschakeld.
- Licht op in rood als de televisie in de stand-by stand staat.

8 **Sensor afstandsbediening**

9 **AAN/UIT**

Schakelt de televisie in of uit.

Televisie kijken

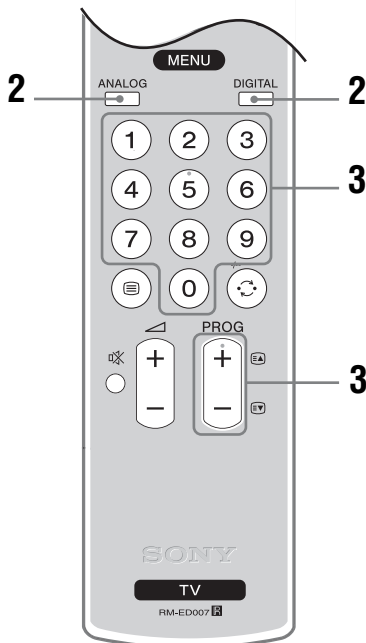
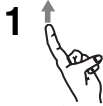

1 Druk op op de televisie (voorkant) om de televisie aan te zetten.

Als de televisie in de stand-by stand is (het lampje op de televisie (voorzijde) is rood), drukt u op op de afstandsbediening om de televisie aan te zetten.

2 Druk op DIGITAL om over te schakelen naar de digitale modus of op ANALOG om over te schakelen naar de analoge modus. De beschikbare kanalen variëren naar gelang de ingestelde modus.

3 Druk op de nummertoeetsen of PROG +/- om een televisiekanaal te selecteren.

Voor kanaalnummers vanaf 10, drukt u met de cijfertoetsen het tweede en eventueel derde cijfer binnen twee seconden in. Zie pagina 15, om een digitaal kanaal te selecteren via de digitale elektronische programmagids (EPG).

In digitale modus

Er verschijnt kort een tekst met informatie. De volgende pictogrammen kunnen worden weergegeven.

- : Radioservice
- : Gecodeerde/abonneeservice
- : Meerdere audiotalen beschikbaar
- : Ondertitels beschikbaar
- : Ondertitels voor doven en slechthorenden beschikbaar
- : Aanbevolen leeftijd voor huidige programma (van 4 tot 18 jaar)
- : Kinderslot
- : Huidige programma wordt opgenomen

Aanvullende werkingen

Om	Doet u dit
De televisie tijdelijk uit te schakelen (stand-by modus)	Druk op .
De televisie vanuit de stand-by stand in te schakelen zonder geluid	Druk op . Druk op +/- om het geluid in te stellen.
De televisie uit te schakelen.	Druk op op de televisie (bovenzijde).

Opmerking

Als u de televisie volledig wilt uitschakelen, moet u de stekker uit het stopcontact halen.

Het volume aan te passen	Druk op + (verhogen)/ - (verlagen).
Het geluid te onderdrukken	Druk op . Druk nogmaals op de toets om het geluid te herstellen.
De programma-indextabel te activeren (alleen in analoge modus)	Druk op . Druk op om een analoog kanaal te selecteren en druk vervolgens op . De ingangssignaal-indextabel te bekijken, zie pagina 18.

Vervolg

Teletekst activeren

Druk op . Elke keer dat u op drukt, wijzigt het scherm cyclisch als volgt:

Teletekst → Teletekst over het televisiebeeld heen (gecombineerde modus) → Geen teletekst (teleteksts-service afsluiten).

Druk op de nummertoeetsen of PROG +/- om een pagina te selecteren.

Druk op / om een pagina vast te houden.

Druk op / om verborgen informatie weer te geven.

Tips

- Zorg ervoor dat de televisie een goed signaal ontvangt, anders kunnen er tekstfouten optreden.
- De meeste televisiekanalen beschikken over een teleteksts-service. Selecteer de indexpagina (meestal pagina 100) voor informatie over het gebruik van de service.
- Als er onderaan de teletekstpagina vier gekleurde items verschijnen, is Fastext beschikbaar. Met Fastext kunt u pagina's snel en eenvoudig activeren. Druk op de bijbehorende gekleurde toets om de pagina te activeren.

Beeld vasthouden

Houdt het televisiebeeld vast (b.v. om een telefoonnummer of een recept te noteren).

- 1 Druk op op de afstandsbediening.
- 2 Druk op /// om de positie van het venster aan te passen.
- 3 Druk op om het venster te verwijderen.
- 4 Druk nogmaals op om terug te keren naar de normale TV-modus.

Tip

Niet beschikbaar voor AV3, AV5 en AV6.

PIP in PC-modus (Picture in Picture, beeld in beeld)

Toont in de PC-modus een klein beeld van het laatst geselecteerde kanaal.

- 1 Druk op op de afstandsbediening.
- 2 Druk op /// om de positie van het venster aan te passen.
- 3 Druk op om te annuleren.

Tip

Het geluid wordt via het kleine beeld uitgevoerd.

De schermmodus handmatig wijzigen zodat deze overeenkomt met de uitzending

Druk herhaaldelijk op om Smart, 4:3, Wide, Zoom of 14:9 te selecteren.

Smart*

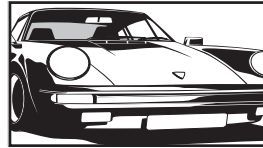

Toont conventionele 4:3-uitzendingen met een imitatie-breedbeeldeffect. Het 4:3-beeld wordt uitgerekt zodat dit het scherm vult.

4:3

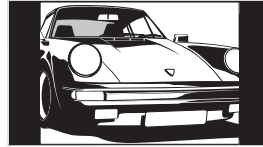

Toont conventionele 4:3-uitzendingen (b.v. geen breedbeeldtelevisie) in de juiste verhoudingen.

Wide

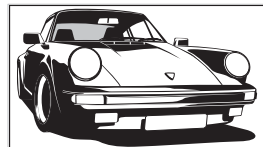

Toont breedbeeld-uitzendingen (16:9) in de juiste verhoudingen.

Zoom*



Toont cinemascopische (brievenbusformaat) uitzendingen in de juiste verhoudingen.

14:9*

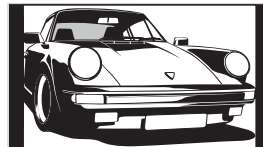

Toont 14:9-uitzendingen in de juiste verhoudingen. Dit heeft tot gevolg dat er zwarte randen te zien zijn op het scherm.

* Gedeelten van de onder- en bovenkant van het beeld kunnen worden afgesneden.

Tips

- U kunt "Auto formaat" ook instellen op "Aan". De televisie selecteert dan automatisch de beste modus voor de uitzending [pagina 23].
- U kunt de positie van het beeld aanpassen als u Smart, 14:9 of Zoom selecteert. Druk op / om naar boven of beneden te bewegen (b.v. om ondertitels te lezen).

De digitale elektronische programmagids (EPG) bekijken DV3

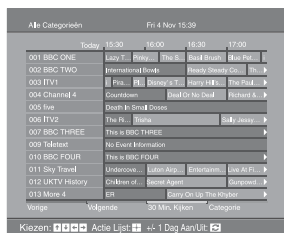

Digitale elektronische programmagids (EPG)

- 1 Druk, in de digitale modus, op om de digitale elektronische programmagids (EPG) weer te geven.
- 2 Voer de gewenste handeling uit, zoals wordt aangegeven in de volgende tabel.

Opmerking

Programma-informatie wordt alleen weergegeven als dit door het televisiestation wordt uitgezonden.

Om	Doet u dit
De EPG uit te schakelen	Druk op .
Door de EPG te bladeren	Druk op ///.
Het huidige programma te bekijken	Druk op terwijl het huidige programma wordt geselecteerd.
De programma-informatie per categorie te sorteren – Categorielijst	<ol style="list-style-type: none"> 1 Druk op de blauwe toets. 2 Druk op /// om een categorie te selecteren. De categorienaam wordt aan de zijkant weergegeven. De beschikbare categorieën zijn: “Alle categorieën”: bevat alle beschikbare kanalen. “Nieuws”: bevat alle nieuwskanalen. 3 Druk op . <p>De digitale elektronische programmagids laat nu alleen de huidige programma's in de geselecteerde categorie zien.</p>
Een programma in te stellen dat moet worden opgenomen – Timer REC	<ol style="list-style-type: none"> 1 Druk op /// om het programma te selecteren dat u op een later moment wilt opnemen. 2 Druk op . 3 Druk op / om “Timer REC” te selecteren. 4 Druk op om de timers van de televisie en de videorecorder in te stellen. Het symbool verschijnt bij de programma-informatie. Het lampje op de televisie (voorzijde) gaat branden. <p>Opmerkingen</p> <ul style="list-style-type: none"> • Als u beschikt over een videorecorder die compatibel is met Smartlink dan kunt u alleen op de televisie de videorecorder-opnametimer instellen. Als uw videorecorder niet compatibel is met Smartlink, wordt er een bericht weergegeven waarin u eraan wordt herinnerd de timer op uw videorecorder in te stellen. • Als het opnemen is begonnen, kunt u de televisie laten overschakelen naar de stand-by stand. Schakel de televisie echter niet helemaal uit omdat het opnemen dan kan worden gestopt. • Als er een leeftijds grens is geselecteerd voor programma's, dan verschijnt er op een scherm een bericht waarin om een pincode wordt gevraagd. Raadpleeg voor meer informatie “Kinderslot” op pag. 29.

Om	Doet u dit
<p>Een programma in te stellen dat automatisch wordt weergegeven op het scherm wanneer dit wordt opgestart – Herinnering</p>	<ol style="list-style-type: none"> 1 Druk op / / / om het programma te selecteren dat u wilt laten weergeven. 2 Druk op . 3 Druk op / om “Herinnering” te selecteren. 4 Druk op om het geselecteerde programma automatisch te laten weergeven wanneer dit programma start. Het symbool verschijnt bij de informatie over dat programma.
<p>Opmerking Als u de televisie in de stand-by stand zet, wordt de televisie automatisch ingeschakeld als het programma bijna begint.</p>	
<p>De datum en de tijd in te stellen van een programma dat u wilt opnemen – Handmatig timer REC</p>	<ol style="list-style-type: none"> 1 Druk op . 2 Druk op / om “Handmatig timer REC” te selecteren en druk vervolgens op . 3 Druk op / om de datum te selecteren en druk vervolgens op . 4 Stel de start- en stoptijd in op dezelfde manier als in stap 3. 5 Druk op / om het programma te selecteren en druk vervolgens op om de timers van de televisie en de videorecorder in te stellen. Het symbool verschijnt bij de programma-informatie. Het lampje op de televisie (voorzijde) gaat branden.
<p>Opmerkingen</p> <ul style="list-style-type: none"> • Als u beschikt over een videorecorder die compatibel is met Smartlink dan kunt u alleen op de televisie de opnametimer van de videorecorder instellen. Als uw videorecorder niet compatibel is met Smartlink, wordt er een bericht weergegeven waarin u eraan wordt herinnerd de timer op uw videorecorder in te stellen. • Als het opnemen is begonnen, kunt u de televisie laten overschakelen naar de stand-by stand. Schakel de televisie echter niet helemaal uit omdat het opnemen dan kan worden gestopt. • Als er een leeftijdsgrens is geselecteerd voor programma's, dan verschijnt er op een scherm een bericht waarin om een pincode wordt gevraagd. Raadpleeg voor meer informatie “Kinderslot” op pag. 29. 	
<p>Een opname/herinnering te annuleren – Timerlijst</p>	<ol style="list-style-type: none"> 1 Druk op . 2 Druk op / om “Timerlijst” te selecteren. 3 Druk op / om het programma te selecteren dat u wilt annuleren en druk vervolgens op . <p>Er wordt een scherm weergegeven waarin u kunt bevestigen dat u het programma wilt annuleren.</p> <ol style="list-style-type: none"> 4 Druk op om “Ja” te selecteren en druk vervolgens op om te bevestigen.

Tip

U kunt de digitale elektronische programmagids (EPG) ook weergegeven door “Digitaal EPG” te selecteren in het “MENU”.

De Favorieten-lijst gebruiken DV3

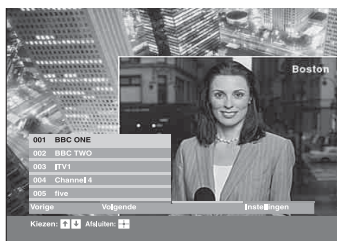

Favorieten-lijst

Met de functie Favorieten kunt u programma's uit een lijst van maximaal 8 gespecificeerde kanalen selecteren. Om de favorietenlijst weer te geven, zie "Navigeren door menu's" (pagina 19).

Om	Doet u dit
Uw Favorieten-lijst voor de eerste keer te maken	<p>Als u "Digitale Favorieten" de eerste keer selecteert in het "MENU" dan verschijnt er een bericht waarin u wordt gevraagd of u kanalen wilt toevoegen aan uw lijst met favorieten.</p> <ol style="list-style-type: none">1 Druk op (+) om "Ja" te selecteren.2 Druk op (↕/↕) om het kanaal te selecteren dat u wilt toevoegen. Als u het kanaalnummer kent, kunt u met de nummertoesen een kanaal direct selecteren.3 Druk op (+). Kanalen die zijn opgeslagen in de lijst met favorieten bevatten het symbool ♥.
De favorieten-lijst uit te schakelen	Druk op RETURN.
Een kanaal te bekijken	Druk op (+) terwijl u een kanaal selecteert.
Kanalen aan de Favorieten-lijst toe te voegen of eruit te verwijderen	<ol style="list-style-type: none">1 Druk op de blauwe toets. Kanalen die zijn opgeslagen in de lijst met favorieten bevatten het symbool ♥.2 Druk op (↕/↕) om het kanaal te selecteren dat u wilt toevoegen of verwijderen. Als u het kanaalnummer kent, kunt u met de nummertoesen een kanaal direct selecteren.3 Druk op (+).4 Druk op de blauwe toets om terug te keren naar de lijst met favorieten.
Alle kanalen uit de Favorieten-lijst te verwijderen	<ol style="list-style-type: none">1 Druk op de blauwe toets.2 Druk op de gele toets. Er wordt een scherm weergegeven waarin u kunt bevestigen dat u alle kanalen uit de lijst met favorieten wilt verwijderen.3 Druk op (↩) om "Ja" te selecteren en druk vervolgens op (+) om te bevestigen.

Beelden bekijken van apparatuur die op de televisie is aangesloten

Schakel de aangesloten apparatuur in en voer een van de volgende werkingen uit.



Voor apparatuur die is aangesloten op de scart-aansluitingen met een volledige 21-pins scart-kabel

Start het afspelen op de aangesloten apparatuur. Het beeld van de aangesloten apparatuur verschijnt op het scherm.



Voor een automatisch geprogrammeerde videorecorder [pagina 4]

Druk in de analoge modus op PROG +/- of de nummertoesen om het videokanaal te selecteren.





Voor andere aangesloten apparatuur

Druk herhaaldelijk op /  totdat het juisteingangssymbool (zie hieronder) op het scherm verschijnt.







AV1/ AV1, AV2/ AV2:

Audio/video- of RGB-ingangssignaal via de scart-aansluiting /  1 of 2.  wordt alleen weergegeven als een RGB-bron is aangesloten.



AV3:

Componentingangssignaal via de Y, PB/CB, PR/CR-aansluitingen /  3 en audio-ingangssignaal via de L, R-aansluitingen /  3.

AV4/S- AV4:

Video-ingangssignaal via de video-aansluiting  4 en audio-ingangssignaal via de L (MONO), R-audio-aansluitingen  4.  verschijnt alleen als het apparaat is aangesloten op de S-video-aansluiting S-  4 in plaats van de video-aansluiting  4 en het S-video-ingangssignaal wordt doorgegeven via de S-video-aansluiting S-  4.

5:

RGB-ingangssignaal via de pc-aansluitingen  5 en audio-ingangssignaal via de aansluiting .

AV6/ AV7:

Het digitale audio/videosignaal wordt doorgegeven via de HDMI IN 6-aansluiting. Het audio-ingangssignaal is alleen analoog als de apparatuur is aangesloten via de DVI-aansluiting en de audio-uitgang.

Aanvullende werkingen

Om	Doet u dit
----	------------

Terug te keren naar normale werking van de televisie	Druk op DIGITAL of ANALOG.
--	----------------------------

Navigeren door menu's

Via "MENU" kunt u gebruikmaken van de verschillende functies van deze televisie. Met de afstandsbediening kunt u eenvoudig kanalen of externe invoerbronnen selecteren. Via "MENU" kunnen instellingen voor de televisie ook eenvoudig worden gewijzigd.

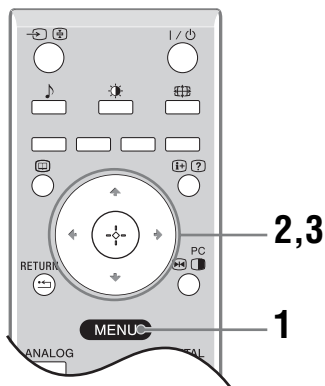







1 Druk op MENU om het menu weer te geven.



2 Druk op \uparrow/\downarrow om een optie te selecteren.

3 Druk op \oplus om een geselecteerde optie te bevestigen.
Druk op MENU om het menu af te sluiten.

Menu	Beschrijving
 Digitale Favorieten (alleen in digitale modus)	Activeert de favorietenlijst. Zie pag. 17 voor informatie over instellingen.
 Programmalijs (alleen in analoge modus)	Hiermee kunt u televisieprogramma's uit een lijst met kanaalnamen selecteren. <ul style="list-style-type: none"> • Om het gewenste kanaal te bekijken, selecteert u het kanaal en drukt u op \oplus. • Zie pag. 26 om een naam aan het programma toe te wijzen.
 Analoo (alleen in digitale modus)	Hiermee wordt teruggekeerd naar het laatst bekeken analoge kanaal.
 Digitaal (alleen in digitale modus)	Hiermee wordt teruggekeerd naar het laatst bekeken digitale kanaal.
 Digitaal EPG (alleen in digitale modus)	Hiermee wordt de digitale elektronische programmagids (EPG) geactiveerd. Zie zie pagina 15 voor informatie over instellingen.
 Externe Ingangen	Selecteert apparatuur die op de televisie is aangesloten. <ul style="list-style-type: none"> • Om de gewenste externe ingangsbron te bekijken, selecteert u deze bron en drukt u op \oplus. • Zie pag. 25 om een naam toe te wijzen aan een externe ingangsbron.
 Instellingen	Hiermee wordt het menu Instellingen geopend waarin de meeste geavanceerde instellingen en aanpassingen worden uitgevoerd. Selecteer een menupictogram, selecteer een optie en maak de gewenste wijziging of aanpassing m.b.v. $\uparrow/\downarrow/\leftarrow/\rightarrow$. Zie pag. 20 t/m 29 voor informatie over instellingen.

Menu Beeldinstellingen

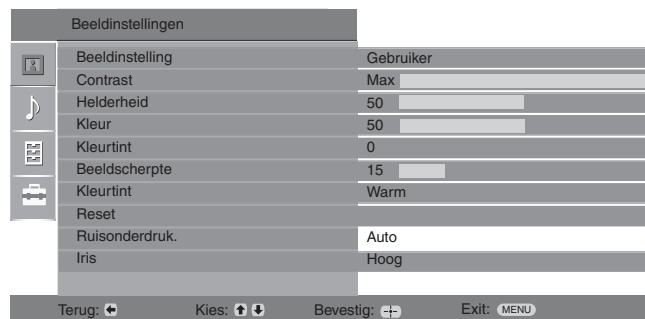

U kunt de onderstaande opties selecteren in het beeldmenu. Voor het selecteren van opties in “Instellingen”, kunt u “Navigeren door menu's” [pagina 19] raadplegen.

Beeldinstelling

Hiermee selecteert u de beeldinstelling.

- “Demo”: voor een beter beeldcontrast en een betere beeldscherpte.
- “Standaard”: voor standaardbeeld. Aanbevolen voor thuisgebruik.
- “Gebruiker”: hiermee kunt u uw eigen voorkeursinstellingen opslaan.

Contrast

Hiermee wordt het beeldcontrast verhoogd of verlaagd.

Helderheid

Hiermee wordt het beeld helderder of donkerder.

Kleur

Hiermee wordt de kleurintensiteit verhoogd of verlaagd.

Kleurtint

Hiermee worden de groentinten verhoogd of verlaagd.

Tip

“Kleurtint” kan alleen worden aangepast voor een NTSC-keursignaal (zoals op Amerikaanse videobanden).

Beeldscherpte

Hiermee wordt het beeld scherper of zachter.

Kleurtint

Hiermee wordt de witheid van het beeld ingesteld.

- “Koel”: geeft witte kleuren een blauwe tint.
- “Neutraal”: geeft witte kleuren een neutrale tint.
- “Warm”: geeft witte kleuren een rode tint.

Tip

“Warm” kan alleen worden geselecteerd als “Beeldinstelling” is ingesteld op “Gebruiker”.

Reset

Hiermee zet u alle beeldinstellingen, behalve “Beeldinstelling” in op de fabrieksinstellingen.

Ruisonderdruk.

Hiermee onderdrukt u de beeldruis (sneeuw) in het geval van een zwak uitzendingsignaal.

- “Auto”: vermindert de beeldruis automatisch.
- “Hoog/Midden/Laag”: past het effect van de ruisreductie aan.

Iris

Verbeter het contrast van donkere scènes.

Menu Geluidinstellingen

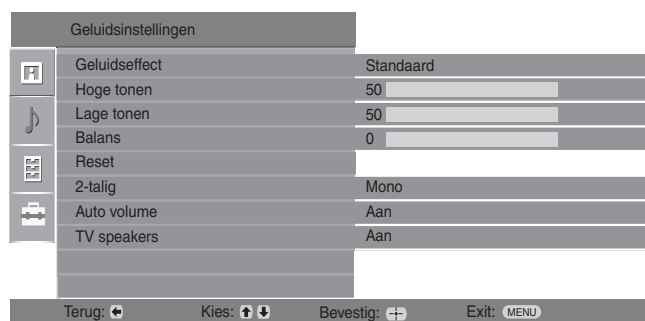

U kunt de onderstaande opties selecteren in het menu Geluid. Voor het selecteren van opties in “Instellingen”, kunt u “Navigeren door menu's” [pagina 19] raadplegen.

Geluidseffect

Hiermee wordt de geluidsmodus geselecteerd.

- “Standaard”: verbetert de helderheid, de details en het geluid met behulp van het “BBE High definition Sound System”.
- “Dynamisch”: intensificeert de helderheid en het geluid voor een betere verstaanbaarheid en natuurlijker klinkende muziek met behulp van het “BBE High definition Sound System”.
- “BBE ViVA”: BBE ViVA-geluid voorziet in een muzikaal accuraat natuurlijk 3D-beeld met HiFi-geluid. De helderheid van het geluid wordt verbeterd door BBE terwijl de breedte, diepte en hoogte van het geluidsbeeld worden uitgebreid door het eigen 3D-geluidsproces van BBE. BBE ViVA-geluid is compatibel met alle televisieprogramma's, waaronder nieuws, muziek, hoorspelen, films, sport en elektronische spellen.
- “Dolby Virtual”: maakt gebruik van de TV speakers om het surroundeffect van een meerkanaalsysteem na te bootsen.
- “Uit”: vlakke respons.

Tips

- U kunt het geluidseffect ook wijzigen door meerdere malen op \downarrow te drukken.
- Indien u “Auto Volume” op “Aan” zet, dan wordt “Dolby Virtual” op “Standaard” ingesteld.

Hoge tonen

Hiermee past u geluiden met een hoge toonhoogte aan.

Lage tonen

Hiermee past u geluiden met een lage toonhoogte aan.

Balans

Hiermee stelt u de balans tussen de linker- en rechterspaker in.

Reset

Hiermee stelt u alle geluidinstellingen in op de fabriekinstellingen.

2-talig

Hiermee selecteert u het speakergeluid voor een stereo- of tweekanalig uitzending.

- “Stereo”, “Mono”: voor een stereo-uitzending.
- “A”/“B”/“Mono”: voor een tweekanalig uitzending selecteert u “A” voor geluidskanaal 1, “B” voor geluidskanaal 2 of “Mono” voor een monokanaal (indien beschikbaar).

Tip

Stel “2-talig” in op “Stereo”, “A” of “B” als u andere apparatuur selecteert die is aangesloten op de televisie.

Auto volume

Hiermee wordt het volumeniveau gelijk gehouden, zelfs als het geluidsvolume schommelt (b.v. reclames zijn vaak luider dan programma's).

TV speakers

Hiermee schakelt u de TV speakers uit b.v. om naar het geluid te luisteren via externe geluidsapparatuur die is aangesloten op de televisie.

- “Aan”: het geluid wordt via de TV speakers uitgevoerd.
- “Eenmalig uit”: de TV speakers worden tijdelijk uitgeschakeld zodat u naar het geluid kunt luisteren via externe geluidsapparatuur.
- “Permanent uit”: de TV speakers worden permanent uitgeschakeld zodat u naar het geluid kunt luisteren via externe geluidsapparatuur.

Tips

- Zet de optie weer op "Aan" om de TV speakers weer in te schakelen.
 - De optie “Eenmalig uit” wordt automatisch op “Aan” gezet als het televisietoestel wordt uitgeschakeld.
 - Opties voor "Geluidsinstellingen" zijn niet beschikbaar als "Eenmalig uit" of "Permanent uit" zijn geselecteerd.
-

Menu Kenmerken

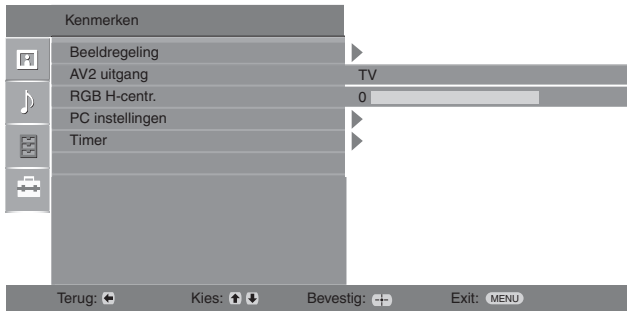

U kunt de onderstaande opties selecteren in het menu Kenmerken. Voor het selecteren van opties in “Instellingen”, kunt u “Navigeren door menu's” [pagina 19] raadplegen.

Beeldregeling

Hiermee wordt de beeldinstelling gewijzigd.

- “Auto Formaat”: wijzigt automatisch de beeldinstelling naar aanleiding van het uitgezonden signaal.
- “Beeldinstelling”: Zie pagina 14.
- “V-Grootte”: past het verticale formaat van het beeld een als de beeldinstelling is ingesteld op Smart.

Tips

- Zelfs als u “Aan” of “Uit” heeft geselecteerd voor “Auto formaat”, kunt u de beeldinstelling altijd wijzigen door meerdere malen op te drukken.
- “Auto Formaat” is alleen beschikbaar voor PAL- en SECAM-signalen.

AV2 uitgang

Hiermee wordt een signaal ingesteld dat wordt uitgevoerd via de aansluiting met de aanduiding op de achterzijde van de televisie. Als u een videorecorder aansluit op de -aansluiting, kunt u opnemen met de apparatuur die is aangesloten op de andere aansluitingen van de televisie.

- “TV”: voert een uitzending uit.
- “Auto”: voert datgene uit dat op het scherm wordt bekeken. Niet beschikbaar voor AV3, AV5 en AV6.

RGB H-centr.

Hiermee wordt de horizontale positie van het beeld aangepast zodat het beeld in het midden van het scherm is.

Tip

Deze optie is alleen beschikbaar indien er een RGB-bron is aangesloten op de scart-aansluitingen 1 of 2 op de achterkant van de televisie.

PC instellingen

Hiermee wordt het televisiescherm ingesteld als pc-monitor.

Tip

Deze optie is alleen beschikbaar in de pc-modus.

- “Fase”: het scherm wordt aangepast als een gedeelte van de weergegeven tekst of een weergegeven beeld niet duidelijk is.
- “Pitch”: het scherm wordt horizontaal vergroot of ingekrimpt.
- “H Centrerung”: het scherm wordt naar links of rechts verplaatst.
- “V Lijnen”: corrigeert de beeldlijnen terwijl een RGB-ingangssignaal via de pc-aansluiting  wordt bekeken.
- “Power Saving”: er wordt overgeschakeld naar de stand-by modus als er geen pc-signaal wordt ontvangen.
- “Reset”: de fabrieksinstellingen worden hersteld.

Timer

Hiermee wordt de timer van de televisie in- of uitgeschakeld.

• Sleep Timer

Hiermee wordt een tijdsduur ingesteld waarna de televisie automatisch stand-by wordt gezet.

Als de Sleep Timer is geactiveerd, licht het  (Timer)-lampje op de televisie (voorkant) op in oranje.

Tips

- “Sleep Timer” wordt teruggezet op “Uit” als u de televisie uit- en weer inschakelt.
- “Sleep Timer eindigt spoedig. Uitschakeling volgt” verschijnt een minuut voordat de televisie op stand-by wordt gezet op het scherm.

• Klokinstelling

Hiermee kunt u de klok handmatig instellen. Als de televisie digitale kanalen ontvangt, kan de klok niet handmatig worden ingesteld, daar deze wordt ingesteld op de tijdcode van het uitgezonden kanaal.

• Timer

Hiermee wordt de timer van de televisie in- of uitgeschakeld.

“Timer Modus”: selecteert de gewenste periode.

“Aan Tijd”: stelt de tijd in waarbij de televisie wordt ingeschakeld.

“Uit Tijd”: stelt de tijd in waarbij de televisie wordt uitgeschakeld.

Menu Instellingen

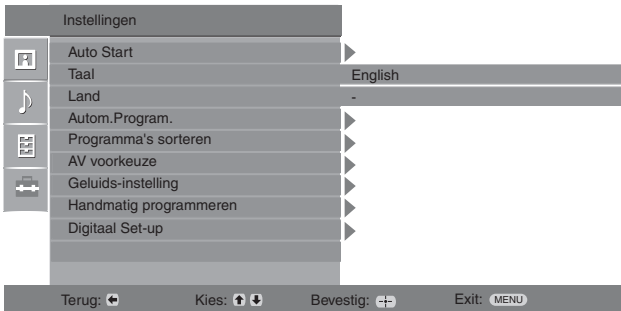

U kunt de onderstaande opties selecteren in het menu Instellingen. Voor het selecteren van opties in “Instellingen”, kunt u “Navigeren door menu's” [pagina 19] raadplegen.

Auto Start

Het “eerste werkingsmenu” wordt opgestart waarin de taal en het land/de regio kunnen worden geselecteerd en alle beschikbare digitale en analoge kanalen kunnen worden ingesteld. Gewoonlijk hoeft u deze bewerking niet uit te voeren omdat de taal en het land/de regio reeds zijn geselecteerd en de kanalen reeds zijn ingesteld als u de televisie voor het eerst gebruikt (pag. 5, 6). Via deze optie kunt u dit proces echter herhalen (b.v. om de televisie opnieuw te programmeren na een verhuizing of om nieuwe kanalen te zoeken).

Taal

Hiermee selecteert u de taal waarin de menu's worden weergegeven.

Land

Hiermee selecteert u het land of de regio waarin u de televisie gebruikt.

Tip

Als het land of de regio waarin u de televisie wilt gebruiken, niet in de lijst wordt weergegeven, dan selecteert u “-” in plaats van een land of regio.

Autom. Program.

Hiermee programmeert u alle beschikbare analoge kanalen.

Gewoonlijk hoeft u deze bewerking niet uit te voeren omdat de kanalen al worden ingesteld als u de televisie voor het eerst gebruikt (pag. 5, 6). Via deze optie kunt u dit proces echter herhalen (b.v. om de televisie opnieuw te programmeren na een verhuizing of om nieuwe kanalen te zoeken).

Programma's sorteren

Hiermee wijzigt u de volgorde waarin analoge kanalen op de televisie zijn opgeslagen.

- 1 Druk op \updownarrow om het kanaal te selecteren dat u naar een nieuwe positie wilt verplaatsen en druk op \rightarrow .
- 2 Druk op \updownarrow om de nieuwe positie voor het kanaal te selecteren en druk op \oplus .

AV voorkeuze

Hiermee stelt u een naam in voor een apparaat dat is aangesloten op de aansluitingen aan de zij- of achterkant. De naam wordt kort op het scherm weergegeven als het apparaat wordt geselecteerd. U kunt een ingangsbron waarop geen apparatuur is aangesloten overslaan.

- 1 Druk op \updownarrow om de gewenste ingangsbron te selecteren en druk op \oplus .
- 2 Druk op \updownarrow om de gewenste optie hieronder te selecteren en druk op \oplus .
 - AV1 (of AV2/ AV3/ AV4/ PC/ HDMI), VIDEO, DVD, CABLE, GAME, CAM, SAT: maakt gebruik van een van de voorinstelde namen om een naam toe te wijzen aan de aangesloten apparatuur.
 - “Wijzig”: hiermee maakt u een eigen naam.
 - “Overslaan”: slaat een ingangsbron waarop geen apparatuur is aangesloten over als u op \updownarrow drukt om de ingangsbron te selecteren.

Geluids-instelling

hiermee stelt u een afzonderlijk volumenniveau in voor apparatuur die op de televisie is aangesloten.

Handmatig programmeren

Alvorens “Naam”/“AFT”/“Audio Filter”/“Overslaan”/“Decoder” te selecteren, drukt u op \uparrow/\downarrow om het programmanummer te selecteren dat u wilt wijzigen. Druk vervolgens op \oplus .

Systeem/Kanaal

Stelt de programmakanalen handmatig in.

- 1 Druk op \uparrow/\downarrow om “Systeem” te selecteren en druk vervolgens op \oplus .
- 2 Druk op \uparrow/\downarrow om een van de volgende televisiesystemen te selecteren en druk vervolgens op \leftarrow .
B/G: voor West-Europese landen/regio's
D/K: voor Oost-Europese landen/regio's
L: voor Frankrijk
I: voor het Verenigd Koninkrijk

Opmerking

Afhankelijk van het land of de regio die u heeft geselecteerd bij “Land” [pagina 5], is deze optie wellicht niet beschikbaar.

- 3 Druk op \uparrow/\downarrow om “Kanaal” te selecteren en druk vervolgens op \oplus .
- 4 Druk op \uparrow/\downarrow om “S” te selecteren (voor kabelkanalen) of “C” (voor gewone kanalen) en druk vervolgens op \Rightarrow .
- 5 Stel de kanalen als volgt in:

Als u het kanaalnummer (frequentie) niet weet

Druk op \uparrow/\downarrow om het eerstvolgende beschikbare kanaal te zoeken. Zodra een kanaal is gevonden, stopt het zoeken. Druk op \uparrow/\downarrow om het zoeken te vervolgen.

Als u het kanaalnummer (frequentie) wel weet

Druk op de nummertoeetsen om het kanaalnummer van de gewenste zender of van de videorecorder in te voeren.

- 6 Druk op \oplus om naar “Bevestigen” te verspringen en druk vervolgens op \oplus .
- 7 Druk op \downarrow om “OK” te selecteren en druk vervolgens op \oplus .

Herhaal de bovenstaande procedure als u nog meer kanalen handmatig wilt instellen.

Naam

Hiermee stelt u de gewenste naam van maximaal vijf letters of cijfers in voor het geselecteerde kanaal. Deze naam wordt kort op het scherm weergegeven wanneer het kanaal wordt geselecteerd.

AFT

Hiermee kunt u de fijnafstemming van het geselecteerde programmanummer handmatig aanpassen om zo nodig de beeldkwaliteit te verbeteren.

De fijnafstemming kan worden aangepast in een bereik van -15 tot +15. Als “Aan” is geselecteerd wordt de fijnafstemming automatisch uitgevoerd.

Audio Filter

Hiermee verbetert u het geluid voor afzonderlijke kanalen in het geval van vervorming bij mono-uitzendingen. Soms kan een niet-standaard uitzendingsignaal vervorming veroorzaken of met tussenpozen het geluid onderdrukken wanneer mono-programma's worden bekeken.

Als het geluid niet wordt vervormd, wordt aanbevolen de fabrieksinstelling “Uit” te handhaven voor deze optie.



Opmerkingen

- Wanneer “Laag” of “Hoog” is geselecteerd, kunt u geen stereo- of 2-talig geluid ontvangen.
- “Audio Filter” is niet beschikbaar wanneer “Systeem” is ingesteld op “L”.

Overslaan

Hiermee slaat u ongebruikte analoge kanalen over als u op PROG +/- drukt om kanalen te selecteren. (U kunt een overgeslagen kanaal blijven selecteren met de nummertoetsen.)

Decoder

Hiermee kunt u gecodeerde kanalen bekijken en opnemen als u een decoder gebruikt die rechtstreeks via scart-aansluiting  1, of op scart-aansluiting  2 via een videorecorder is aangesloten.

Opmerking

Afhankelijk van het land of de regio die u heeft geselecteerd bij "Land" [pagina 5], is deze optie wellicht niet beschikbaar.

Bevestigen

Hiermee worden wijzigingen van "Handmatig programmeren"-instellingen opgeslagen.

Digitaal Set-up DV3

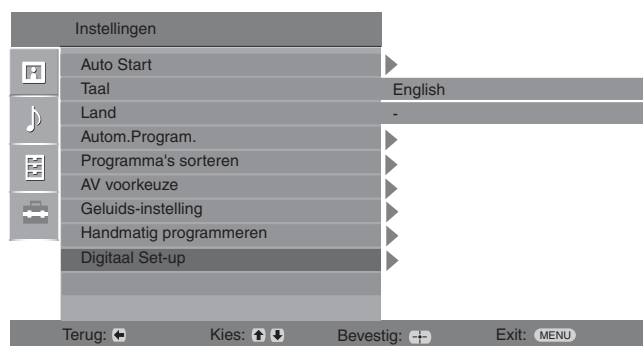

Via het menu Digitaal Set Up kunt u de digitale instellingen wijzigen/instellen. Voor het selecteren van opties in “Instellingen”, kunt u “Navigeren door menu's” [pagina 19] raadplegen.

Digitaal Afstemming

Geeft het menu “Digitaal Afstemming” weer.

Digitale Autom. Afstemming

Hiermee programmeert u alle beschikbare digitale kanalen.

Gewoonlijk hoeft u deze bewerking niet uit te voeren omdat de kanalen al worden ingesteld als u de televisie voor het eerst gebruikt [pagina 5]. Via deze optie kunt u dit proces echter herhalen (b.v. om de televisie opnieuw te programmeren na een verhuizing of om nieuwe kanalen te zoeken).

Programmalijsjt Bewerken

Verwijdert ongewenste digitale kanalen die op de televisie zijn opgeslagen en wijzigt de volgorde van de opgeslagen digitale kanalen.

- 1 Druk op \uparrow/\downarrow om het kanaal te selecteren dat u wilt verwijderen of naar een nieuwe positie wilt verplaatsen.

Als u het programmanummer (frequentie) wel weet

Druk op de nummertoetsen om het driecijferige programmanummer in te voeren van de gewenste zender.

- 2 Verwijder of wijzig de volgorde van de digitale kanalen als volgt:

Het digitale kanaal verwijderen

Druk op \oplus . Er verschijnt een bericht waarin u kunt bevestigen of het digitale kanaal moet worden verwijderd. Druk op \leftarrow om “Ja” te selecteren en druk op \oplus .

De volgorde van de digitale kanalen wijzigen

Druk op \rightleftarrows en druk vervolgens op \uparrow/\downarrow in een nieuwe positie voor het kanaal te selecteren en druk op \leftarrow . Herhaal stap 1 en 2 als u andere kanalen wenst te verplaatsen.

- 3 Druk op RETURN.

Digitale Handm. Afstemming

Hiermee programmeert u alle digitale kanalen handmatig.

- 1 Druk op de nummertoets om het kanaal te selecteren dat u handmatig wilt programmeren en druk vervolgens op \uparrow/\downarrow om het kanaal te programmeren.
- 2 Als de beschikbare kanalen zijn gevonden, drukt u op \uparrow/\downarrow om het kanaal te selecteren dat u wilt opslaan. Druk vervolgens op \oplus .
- 3 Druk op \uparrow/\downarrow om het programmanummer te selecteren dat u wilt gebruiken om het nieuwe kanaal op te slaan en druk op \oplus .

Herhaal de bovenstaande procedure als u nog meer kanalen handmatig wilt programmeren.

Hiermee wordt het menu “Digitaal Set-up” weergegeven.

Ondertitels instellen

Hiermee worden digitale ondertitels op het scherm weergegeven.

Als “Hardhorend” is geselecteerd, kan het zijn dat er visuele hulpmiddelen bij de ondertitels worden weergegeven (indien het televisiekanaal dergelijke informatie uitzendt).

Ondertiteling taal

Hiermee selecteert u de taal waarin de ondertitels worden weergegeven.

Audiotaal

Hiermee selecteert u de taal die voor een programma wordt gebruikt. Bepaalde digitale kanalen zenden verschillende audiotalen uit voor een programma.

Audiotype



Hiermee wordt het geluidsniveau verhoogd als “Hardhorend” is geselecteerd.

Kinderslot

Hiermee stelt u een leeftijdsgrens in voor programma's. Programma's die voor hogere leeftijden zijn, kunnen alleen worden bekeken als er een pincode wordt ingevoerd.

1 Druk op de nummertoeetsen om uw bestaande pincode in te drukken.

Als u nog geen pincode heeft ingesteld, verschijnt er een scherm voor het invoeren van een pincode. Volg de instructies onder “Pin-code” hierna.

2 Druk op / om de leeftijdsgrens te selecteren of “Geen” (voor kijken zonder leeftijdsgrens) en druk op .

3 Druk op RETURN.

Pin-code

Hiermee stelt u de eerste keer uw pincode in, of wijzigt u uw pincode.

1 Voer als volgt een pincode in:

Als u reeds een pincode heeft ingesteld

Druk op de nummertoeetsen om uw bestaande pincode in te voeren.

Als u nog geen pincode heeft ingevoerd

Druk op de nummertoeetsen om de fabriekscodes in te stellen: 9999.

2 Druk op de nummertoeetsen om de nieuwe pincode in te voeren.

In een bericht wordt aangegeven dat de nieuwe pincode is geaccepteerd.

3 Druk op RETURN.

Tip

Pincode 9999 wordt altijd geaccepteerd.

Technische instelling

Hiermee wordt het technische instellingsmenu weergegeven.

“Automatisch bijwerken van services”: hiermee kan de televisie nieuwe digitale services detecteren en opslaan zodra deze beschikbaar zijn.

“Software download”: hiermee kan de televisie automatisch gratis via de bestaande antenne updates van software ontvangen (wanneer deze worden uitgegeven). Sony raadt aan deze optie altijd op “Aan” te laten staan. Als u niet wilt dat uw software wordt bijgewerkt, dan stelt u deze optie in op “Uit”.

“Systeeminformatie”: hiermee wordt de huidige softwareversie en het signaalniveau weergegeven.

“Tijd zone”: hiermee kunt de juiste tijdzone voor uw land selecteren.

Instellingen CA-module

U kunt 'Pay Per View'-services activeren zodra u beschikt over een Conditional Access Module (CAM) en een kijkkaart. Zie pagina 30 voor de locatie van de  (PCMCIA)-aansluiting.

Optionele apparatuur aansluiten

U kunt een breed scala aan extra apparatuur op uw televisie aansluiten. Kabels worden niet meegeleverd.

Aansluiten op de televisie (zijkant)

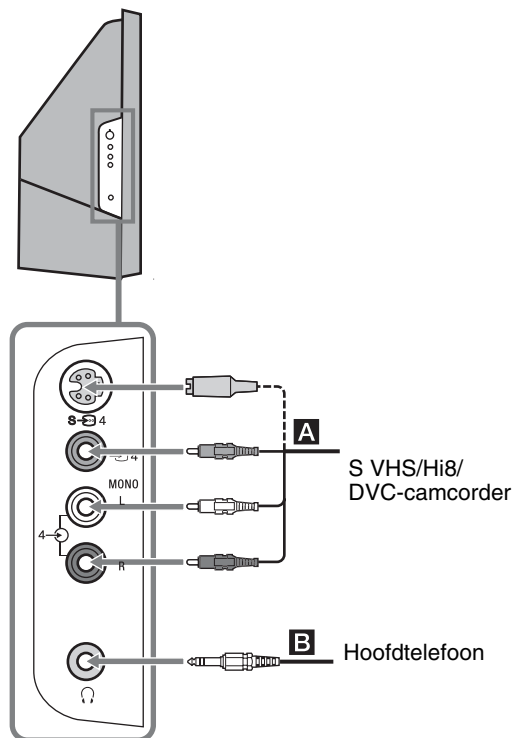

Als u dit wilt aansluiten

S VHS/Hi 8/DVC-camcorder **A**

Doet u dit

Sluit dit apparaat aan op de S-video-aansluiting S-VIDEO 4 of op de video-aansluiting 4 en de audio-aansluitingen 4. Om beeldruis te voorkomen, mag u de camcorder niet tegelijkertijd aansluiten op de video-aansluiting 4 en de S-video-aansluiting S-VIDEO 4. Als u mono-apparatuur aansluit, moet u deze aansluiten op de L-aansluiting 4 en "2-talig" instellen op "A" [pagina 21].

Hoofdtelefoon **B**

Sluit de hoofdtelefoon aan op de HOOR-aansluiting als u het geluid van de televisie via de hoofdtelefoon wilt beluisteren.

Aansluiten op de televisie (achterkant)

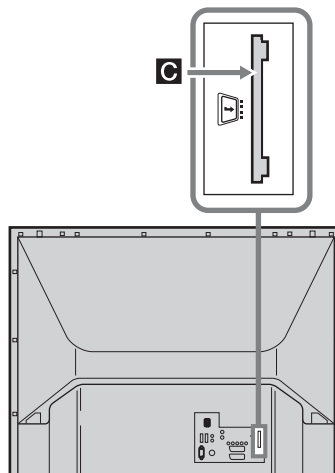

Als u dit wilt aansluiten

Conditional Access Module (CAM) **C**

Doet u dit

Voor het gebruik van "Pay Per View"-services.

Raadpleeg voor meer informatie de instructiehandleiding van uw CAM. Verwijder de rubberen afdekking van de CAM-sleuf om CAM te kunnen gebruiken.

Schakel de televisie uit als u de CAM in sleuf aanbrengt. Als u de CAM niet gebruikt, raden wij aan de afdekking over de CAM-sleuf te plaatsen.

Aansluiten op de televisie (achterkant)

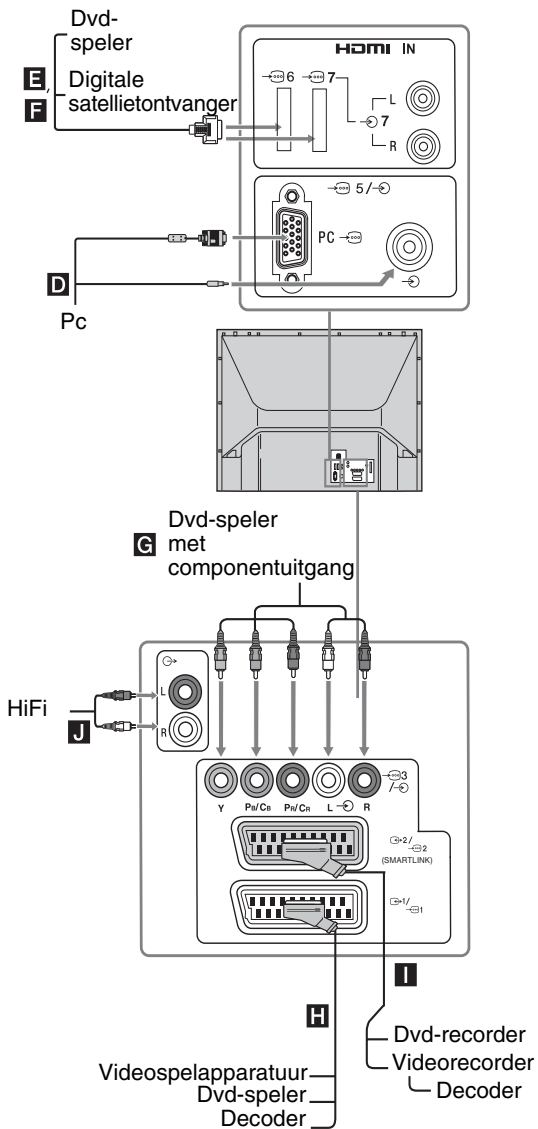

Als u dit wilt aansluiten

Doet u dit

PC **D**

Aansluiten op de PC -aansluitingen. Het wordt aanbevolen een pc-kabel met ferriet te gebruiken.

Digitale satellietontvanger of dvd-speler **E**, **F**

Sluit de apparatuur aan op de HDMI IN 6-aansluiting of de HDMI IN 7-aansluiting als de apparatuur beschikt over een HDMI-aansluiting. De digitale video- en audiosignalen worden ingevoerd via de apparatuur. Als de apparatuur over een DVI-aansluiting beschikt, sluit u de DVI-aansluiting aan op de HDMI IN 7-aansluiting via een DVI - HDMI-adapterinterface (niet meegeleverd), en sluit u de audio uit-aansluitingen van de apparatuur aan op de audio in HDMI IN 7-aansluitingen.

Opmerkingen

- De HDMI-aansluitingen ondersteunen alleen de volgende video-ingangen: 480i, 480p, 576i, 576p, 720p en 1080i. Gebruik voor de aansluiting van een pc-ingang.
- Gebruik een gecertificeerde HDMI-kabel met het HDMI-logo.

Dvd-speler met componentuitgang **G**

Aansluiten op de componentaansluitingen en de audio-aansluitingen -3.

Videospel-apparaat, dvd-speler of decoder **H**

Sluit deze apparaten aan op de scart-aansluiting 1. Als u de decoder aansluit, wordt het gecodeerde signaal van de televisietuner naar de decoder gezonden, waarna het gedecodeerde signaal van de decoder naar de televisie wordt gezonden.

Dvd- of videorecorder die SmartLink ondersteunt **I**

Sluit deze apparaten aan op de scart-aansluiting 2. SmartLink is een rechtstreekse verbinding tussen de televisie en uw video-/dvd-recorder.

HiFi-geluidsapparatuur **J**

Sluit deze apparatuur aan op de audio-uitgangen als u het geluid van de televisie wilt beluisteren via de HiFi-geluidsapparatuur.

Optimale kijkpositie

Positioneer, voor de beste beeldkwaliteit, het televisietoestel zodanig dat u het scherm vanuit de hieronder weergegeven gebieden kunt bekijken.

Horizontaal kijkgebied

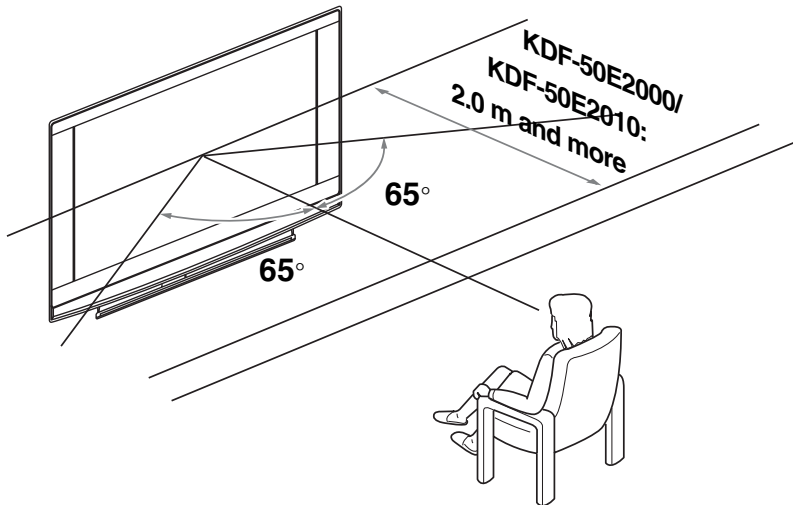

Verticaal kijkgebied

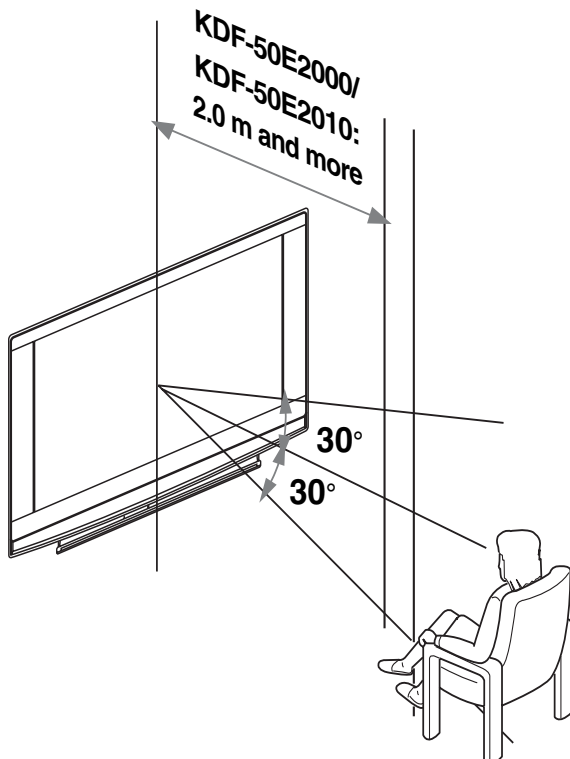

De lamp vervangen

De projectielamp zal, net als andere lampen, naar verloop van tijd helderheid en functionaliteit verliezen, hetgeen van invloed is op de algehele prestatie van uw televisie.

Hoe lang de lamp haar helderheid behoudt is afhankelijk van het gebruik en de omgevingscondities.

Om de kwaliteit van uw kijkervaring te handhaven, raadt Sony aan de lamp te vervangen (1) na ongeveer 8.000 gebruiksuren; (2) als het scherm donker wordt en de beeldkleur er niet normaal uitziet; (3) als de LAMP LED op de voorzijde van de televisie in rood oplicht.

Tips

- Gebruik ter vervanging alleen de lamp XL-2400. Indien u een andere lamp gebruikt, kunt u schade toebrengen aan het televisietoestel.
- Verwijder de lamp nooit, behalve om deze te vervangen.
- Schakel de stroom uit en trek de stekker uit het stopcontact voordat u de lamp vervangt.
- Vervang de lamp pas als deze is afgekoeld. Het glas aan de voorzijde van de lamp blijft zeker 100 °C, zelfs nadat de stroom al 30 minuten is uitgeschakeld.
- Houd de lamp buiten het bereik van kinderen en uit de buurt van brandbaar materiaal.
- Zorg ervoor dat de oude lamp niet nat wordt en steek geen voorwerpen in de lamp. Dit kan ertoe leiden dat de lamp explodeert.
- Plaats de oude lamp niet in de buurt van snel brandbare voorwerpen, daar dit brand kan veroorzaken. Plaats uw handen niet in het gedeelte waar de lamp zich bevindt. U kunt zich branden.
- Bevestig de nieuwe lamp goed. Indien de lamp niet goed wordt vastgezet, kan het beeld donker worden.
- Raak de voorzijde van het glas van de nieuwe lamp of het glas van het lampgedeelte niet aan en zorg ervoor dat hier geen vlekken op komen. Indien het glas vies is, kan de beeldkwaliteit verslechteren en de levensduur van de lamp korter worden.
- Bevestig het paneel van het lampgedeelte stevig. Indien dit niet goed op zijn plaats zit, schakelt de televisie niet in.
- Wanneer de lamp doorbrandt, is een geluid hoorbaar. Dit geeft geen schade van de televisie aan.
- Neem contact op met het dichtstbijzijnde Sony-servicecentrum om een nieuwe lamp te bestellen.
- Denk aan het milieu; gooi gebruikte lampen niet gewoon weg, maar lever ze in.

1 Schakel de stroom uit en trek de stekker uit het stopcontact.

Indien u de lamp vervangt zonder dat u het netsnoer loskoppelt, dan knippert het stand-by lampje  op de televisie. Trek de stekker uit het stopcontact en ga door met het vervangen van de lamp.

2 Vervang de lamp pas na minimaal 30 minuten nadat de stroom is uitgeschakeld zodat deze is afgekoeld.

3 Haal de nieuwe lamp uit de verpakking.

Raak het glas van de nieuwe lamp niet aan.

Tips

- Schud de lamp niet heen en weer. Trillingen kunnen de lamp beschadigen en de levensduur verkorten.
- Raak de voorzijde van het glas van de nieuwe lamp of het glas van de lampaanpluiging niet aan. Dit kan de beeldkwaliteit verslechteren of de levensduur van de lamp verkorten.

4 Verwijder het paneel aan de buitenkant van de lamp. Kies uw modeltype A of B.

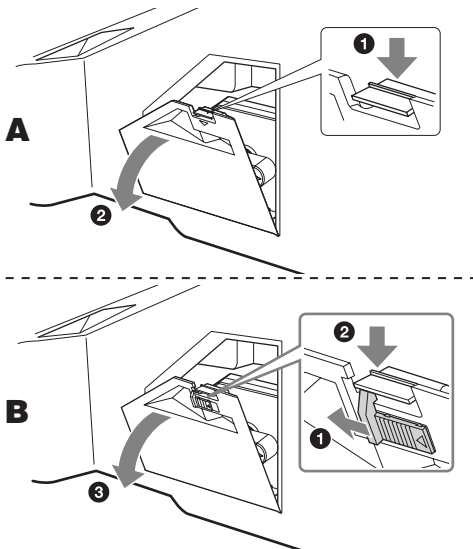

5 Verwijder de lampdeur.

Draai de knop linksom naar OPEN en trek het paneel naar buiten.

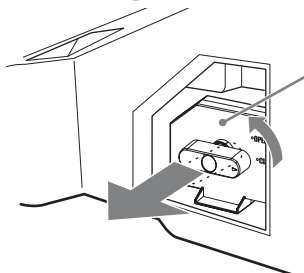

6 Trek de lamp eruit.

Haal een vinger door het oog van de lamphendel en trek de hendel omhoog. Trek de lamp er vervolgens recht uit.

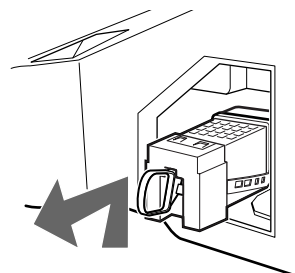

Tips

- De lamp is direct na gebruik zeer heet. Raak nooit het glas van de lamp of omringende delen aan.
- Nadat de gebruikte lamp is afgekoeld, plaatst u deze in de lege verpakking van de vervangingslamp. Plaats een gebruikte lamp nooit in een plastic zak.

7 Plaats de nieuwe lamp.

Bevestig de nieuwe lamp goed. Als dit niet gebeurt kan brand ontstaan of wordt het scherm zwart.

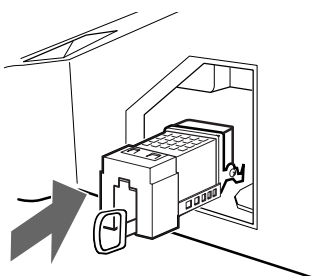

Tip

- Als de lamp niet goed wordt teruggeplaatst, kan de diagnostische zelffunctie worden getriggerd en knippert het AAN/UIT-/STAND-BY-lampje driemaal (zie pag. 12).

8 Plaats de lampdeur terug.

Draai de knop terug naar CLOSE en bevestig het paneel.

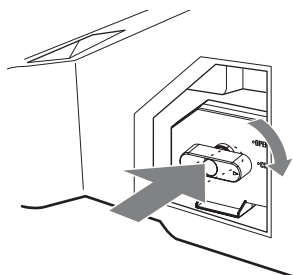

9 Plaats het paneel aan de buitenkant van de lamp terug.

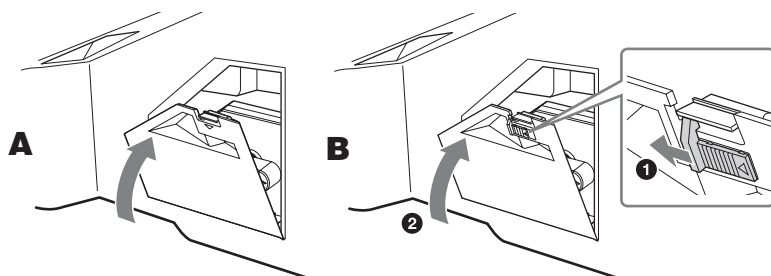

Tips

- Neem contact op met uw Sony-dealer voor een vervangende Sony XL-2400 lamp.
- Ga uiterst voorzichtig te werk bij het vervangen van de lamp of het aansluiten/loskoppelen van snoeren. Als u ruw te werk gaat kan de televisie vallen waardoor de televisie, de standaard en de vloer beschadigen.

Specificaties

Beeldscherm

Netspanningvereisten:

220–240 V AC, 50 Hz

Schermafmeting:

50 inch

Schermsresolutie (horizontaal x verticaal):

1280 punten x 720 lijnen

Vermogensverbruik:

175 W

Stand-by vermogensverbruik*:

1 W

* Het gespecificeerde stand-by vermogen wordt bereikt als de televisie de benodigde interne processen heeft voltooid.

Afmetingen (b x h x d):

Ongeveer 1184 x 827 x 408 mm

Gewicht:

Ongeveer 29,5 kg

Beeldschermstelsel:

LCD-scherm (van het Engelse "Liquid Crystal Display" = display van vloeibare kristallen)

Televisiesysteem

Analoog: Afhankelijk van de land/regiokeuze:

B/G/H, D/K, L, I.

Digitaal: DVB-T.

Kleur-/videosysteem

Analoog: PAL, SECAM.

NTSC 3.58, 4.43 (alleen Video In)

Digitaal: MPEG-2 MP@ML

Antenne

75 ohm externe aansluiting voor VHF/UHF

Beschikbare kanalen

Analoog: VHF: E2–E12

UHF: E21–E69

CATV: S1–S20

HYPER: S21–S41





D/K: R1–R12, R21–R69













L: F2–F10, B–Q, F21–F69

I: UHF B21–B69

Digitaal: VHF/UHF

Aansluitingen

- AV1:  /  1
21-pins scart-aansluiting (CENELEC-standaard) inclusief audio/video-ingang, RGB-ingang en TV audio/video-uitgang.
- AV2:  /  2 (SMARTLINK)
21-pins scart-aansluiting (CENELEC-standaard) inclusief audio/video-ingang, RGB-ingang, selecteerbare audio/video-uitgang en SmartLink-interface

- AV3:  3
Y: 1 Vp-p, 75 ohm, 0,3 V negatieve sync
P_B: 0,7 Vp-p, 75 ohm
P_R: 0,7 Vp-p, 75 ohm
 3 audio-ingang (RCA-aansluitingen)
500 mVrms
Impedantie: 47 kilo ohm
- AV4:  4 S-video-ingang (4-pins mini-DIN)
 4 Video-ingang (RCA-aansluiting)
 4 Audio-ingang (RCA-aansluitingen)
- AV5:  5
PC-ingang (15 Dsub) (zie pagina 31)
G: 0,7 Vp-p, 75 ohm, geen sync op groen
B: 0,7 Vp-p, 75 ohm, geen sync op groen
R: 0,7 Vp-p, 75 ohm, geen sync op groen
HD: 1-5 Vp-p
VD: 1-5 Vp-p
 PC-audio-ingang: mini-aansluiting
-  Audio-uitgang (Links/Rechts) (RCA-aansluitingen)
- AV6:  6
HDMI: Video: 480i, 576i, 480p, 576p, 720p, 1080i
Audio: twee kanalen lineaire PCM 32, 44,1 en 48 kHz, 16, 20 en 24 bit.
- AV7:  7
HDMI: Video: 480i, 576i, 480p, 576p, 720p, 1080i
Audio: twee kanalen lineaire PCM 32, 44,1 en 48 kHz, 16, 20 en 24 bit.
AUDIO: 500 mVrms (100% modulatie)
Impedantie: 47 kilohm
-  Aansluiting hoofdtelefoon
-  CAM (Conditional Access Module)-gleuf
MODEM
Modemaansluiting (niet ondersteund op deze televisie)

Geluidsuitgang

10 W +10 W (RMS)

Meegedeleverde accessoires

- Afstandsbediening RM-ED002 (1)
- Batterijen AA-formaat (type R6) (2)
- Antenne-adapter (1)

Extra accessoires

- Televisiestandaard SU-RG11M
- Lamp: XL-2400

Ontwerp en specificaties zijn onderhevig aan wijzigingen zonder voorafgaande kennisgeving.

Invoerspecificaties pc

Invoertiming pc

Frequentie ingangssignaal:

Horizontaal: 31,4 - 48,4 KHz.

Verticaal: 59 - 61 Hz.

Maximumresolutie: 1024 punten x -768 lijnen.

Timingtabel voor pc met vooraf ingestelde instellingen

Nr.	Resolutie (punten x lijnen)	Grafische instelling	Horizontaal frequentie (kHz)	Verticaal frequentie (Hz)
1	640 x 480	VESA 60	31.469	59.940
2	800 x 600	VESA 60	37.879	60.317
3	1024 x 768	VESA 60	48.363	60.004

Deze televisie ondersteunt geen sync op groen of composiet sync.

Als er een ander signaal dan in de bovenstaande tabel wordt ingevoerd, wordt dit wellicht niet juist of anders dan ingesteld, weergegeven.



Het wordt aanbevolen een verticale frequentie (Hz) van 60 van de pc te gebruiken.

Problemen oplossen

Controleer of het  (stand-by)-lampje rood knippert.

Als het lampje knippert









De functie voor zelfdiagnose is geactiveerd.

- 1 Controleer hoe lang het  (stand-by)-lampje knippert en stopt met knipperen.
Het lampje knippert bijvoorbeeld twee seconden, stopt een seconde en knippert weer twee seconden.
- 2 Druk op  op de televisie (bovenkant) om deze uit te schakelen, haal de stekker uit het stopcontact en neem contact op met uw dealer of het Sony-servicecentrum over het knipperen van het lampje (duur en interval).

Als het lampje niet knippert

- 1 Controleer de items in de onderstaande tabellen.
- 2 Als het probleem aanhoudt, moet u de televisie laten nakijken door bevoegd onderhoudspersoneel.

Beeld

Probleem	Oorzaak/oplossing
Geen beeld (scherm is donker) en geen geluid.	<ul style="list-style-type: none">• Controleer de aansluiting van de antenne.• Steek de stekker van de televisie in het stopcontact en druk op  op de televisie (bovenkant).• Als het  (stand-by) lampje rood oplicht, drukt u op .
Geen beeld of geen menu-informatie van apparatuur die op de scart-aansluitingen of HDMI IN-aansluiting is aangesloten.	<ul style="list-style-type: none">• Controleer of de optionele apparatuur is ingeschakeld en druk meerdere malen op / totdat het juiste ingangssymbool op het scherm wordt weergegeven.• Controleer de verbinding tussen de optionele apparatuur en de televisie.• Als u apparatuur aansluit op de HDMI IN 6/7-aansluiting of als u de resolutie wijzigt, kunnen stippen op het scherm gedurende enkele seconden knipperen. Dit is geen storing, maar betekent dat decodering van het HDMI-signaal aan de gang is.
Dubbele beelden of echo-beelden.	<ul style="list-style-type: none">• Controleer de aansluiting van de antenne/kabels.• Controleer de locatie van de antenne en de richting.
Er verschijnt alleen sneeuw en ruis op het scherm.	<ul style="list-style-type: none">• Controleer of de antenne defect of verbogen is.• Controleer of de antenne het einde van de levensduur heeft bereikt (drie tot vijf jaar bij normaal gebruik, een tot twee jaar bij gebruik in kustgebieden).
Vervormd beeld (stippellijnen of strepen)	<ul style="list-style-type: none">• Houd de televisie uit de buurt van elektrische ruisbronnen zoals auto's, motoren, haardrogers of optische apparatuur.• Houd bij het installeren van de optionele apparatuur wat ruimte vrij tussen de optionele apparatuur en de televisie.• Zorg ervoor dat de antenne is aangesloten met de meegeleverde coax-kabel.• Houd de antennekabel uit de buurt van andere aansluitkabels.
Beeldruis bij het bekijken van een televisiekanal.	<ul style="list-style-type: none">• Selecteer "Handmatig programmeren" in het menu "Instellingen" en stel de "AFT" in ("Automatic Fine Tuning" = automatische fijnafstemming) voor een betere beeldontvangst [pagina 26].
Er zijn enkele kleine zwarte en/of heldere punten zichtbaar op het scherm.	<ul style="list-style-type: none">• Het beeld van een scherm bestaat uit pixels. Kleine zwarte en/of heldere puntjes (pixels) op het scherm duiden niet op een storing.
Geen kleur bij programma's.	<ul style="list-style-type: none">• Selecteer "Reset" in het menu "Beeldinstellingen" om de fabrieksinstellingen te herstellen [pagina 20].
Geen kleur of onregelmatige kleur als u een signaal bekijkt via de Y, Pb/Cb, Pr/Cr-aansluitingen van  .	<ul style="list-style-type: none">• Controleer de aansluiting van de Y, Pb/Cb, Pr/Cr-aansluitingen van .• Zorg ervoor dat de Y, Pb/Cb, Pr/Cr-stekkers van  3 stevig in de bijbehorende aansluitingen zijn geplaatst.

Probleem	Oorzaak/oplossing
Onregelmatig beeld wanneer een signaal wordt bekeken van een pc	<ul style="list-style-type: none"> Controleer de pc-ingangsaansluiting Maak een aansluiting op de pc-ingang in plaats van de HDMI IN 6-aansluiting. Als de aansluiting alleen beschikbaar is via de HDMI-aansluiting, dan wijzigt u de schermresolutie naar 720p en wijzigt u het horizontale en verticale schermformaat in de weergave-eigenschappen van de pc.

Geluid

Probleem	Oorzaak/oplossing
Geen geluid, maar goed beeld.	<ul style="list-style-type: none"> Druk op \triangleleft +/- of \otimes (onderdrukken). Controleer of de optie "TV Speakers" is ingesteld op "Aan" in het menu "Geluidsinstellingen" [pagina 22].
Het geluid bevat ruis.	<ul style="list-style-type: none"> Zie de oorzaken/oplossingen voor "Beeldruis" op pag. 38.

Kanalen

Probleem	Oorzaak/oplossing
Het gewenste kanaal kan niet worden geselecteerd.	<ul style="list-style-type: none"> Schakel tussen de digitale en analoge modus en selecteer het gewenste digitale/analoge kanaal.
Sommige kanalen zijn blanco.	<ul style="list-style-type: none"> Gecodeerd/abonneekanaal. Meld u aan bij de 'Pay Per View'-service. Kanaal wordt alleen voor data gebruikt (geen beeld of geluid). Neem contact op met de zender voor uitzendinginformatie.
Digitaal kanaal wordt niet weergegeven.	<ul style="list-style-type: none"> Controleer of de antenne rechtstreeks op de televisie is aangesloten (niet via andere apparatuur). Neem contact op met een lokaal installatiebedrijf om te achterhalen of er in uw omgeving digitaal wordt uitgezonden. Sluit een antenne aan met een hoger vermogen.

Algemeen

Probleem	Oorzaak/oplossing
De televisie wordt automatisch uitgeschakeld (de televisie wordt stand-by gezet).	<ul style="list-style-type: none"> Controleer of de "Sleep Timer" is geactiveerd of bevestig de instelling "Uit Tijd" [pagina 24]. Indien er gedurende 10 minuten geen signaal wordt ontvangen en geen werking wordt uitgevoerd in de TV-modus, dan schakelt de televisie automatisch over op stand-by.
De televisie schakelt automatisch in.	<ul style="list-style-type: none"> Controleer of de "Aan Tijd" is geactiveerd [pagina 24].
Sommige ingangsbronnen kunnen niet worden geselecteerd.	<ul style="list-style-type: none"> Selecteer "AV voorkeuze" in het menu "Instelling" en annuleer "Overslaan" voor de ingangsbron [pagina 25].
De afstandsbediening werkt niet.	<ul style="list-style-type: none"> Vervang de batterijen.
De lampindicator  op de voorkant van het televisietoestel brandt.	<ul style="list-style-type: none"> Schakel de televisie uit. Schakel de televisie weer in. Vervang de interne lamp als de lampindicator nog steeds brandt. Zie pagina 33 voor meer informatie.

Index

Numeriek

14:9 14
2-talig 21
4:3 14

A

AAN/UIT (I)-lampje 12
AAN/UIT (⏻)-schakelaar 12
Aansluiten
 antenne/videorecorder 4
 optionele apparatuur 30
Afstandsbediening
 batterijen plaatsen 4
 overzicht 11
 sensor 12
AFT 26
Antenne, aansluiten 4
Apparatuurnamen 25
Audio Filter 26
Audiotaal 29
Audiotype 29
Auto volume 21
Autom. program.
 25, 28
 analoge en digitale kanalen 6
AV voorkeuze 25
AV2 uitgang 23

B

Balans 21
Batterijen in de
afstandsbediening plaatsen 4
BBE 21
Beeld uit (⊗)-lampje 12
Beeldinstelling 20
Beeldmenu 20
Beeldregeling-modus 14
Beeldscherpte 20
Bevestigen 27

C

Categorielijst 15
Contrast 20

D

Digitaal Set-up-menu 28
Digitaal Afstemming 28
Digitale Autom. Afstemming 28
Digitale Handm. Afstemming 28
Digitaal Set-up 29
Dolby Virtual 21

E

EPG
(digitale elektronische
programmages) 15

F

Fastext 14
Favorieten-lijst 17

G

Geluidseffect 11, 21
Geluids-instelling 25
Geluidinstellingen, menu 21

H

Handmatig programmeren 26
Handmatig Timer REC 16
Helderheid 20
Herinnering 16
Hoge tonen 21
Hoofdtelefoon
 aansluiten 30

I

Ingangssignaal-indextabel 18
Instellingsmenu 25
Instellingen CA-module 29
Iris 20

K

Kanalen
 Autom.Program. 6
 overslaan 27
 selecteren 13
Kenmerken, menu 23

Kinderslot 29
Kleur 20
Kleurtint 20

L

Lage tonen 21
Land 5, 25

M

MENU 19

N

Naam 26

O

Ondertiteling Instellen 29
Ondertiteling Taal 29
Overslaan 27, 25
Overzicht 11

P

PC instellingen 24
Pin-code 29
PIP (Picture in Picture,
beeld in beeld) 14
Programma's sorteren 25
Programma-indextabel 13
Programmalijsl Bewerken 28

R

Reset
 beeld 20
 geluid 21
RGB H-centr. 23
Ruisonderdruk. 20

S

Scherf 23
Smart 14
Specificaties 32
Stand-by (⏻)-lampje 12

T

Taal 5, 25
Technische Instellingen 29
Teletekst 14
Timer 24
Timer (⏻)-lampje 12
Timerlijst 16
Timer REC 15
TV speakers 22

V

Videorecorder
 aansluiten 4
 opnemen 15

W

Wide 14

Z

Zoom 14

Introdução

Obrigado por escolher este produto Sony.
Antes de utilizar o televisor, leia este manual com atenção e guarde-o para futuras consultas.

Aviso para a função de televisão digital

- Todas as funções relativas à televisão digital (DVB) estarão disponíveis apenas para os países ou áreas em que são transmitidos sinais terrestres digitais DVB-T (MPEG2). Por favor, confirme com o seu agente local se pode receber um sinal DVB-T no seu local de residência.
- Ainda que este televisor siga as especificações DVB-T, a compatibilidade com futuras transmissões terrestres digitais DVB-T não pode ser garantida.
- Algumas funções de televisão digital podem não estar disponíveis em alguns países.

Informação da marca registada

- **DVB** é uma marca registada do Projecto DVB
- Fabricado sob licença da BBE Sound, Inc. Sob licença da BBE Sound, Inc. sob uma ou mais das seguintes patentes dos EUA: 5510752, 5736897. BBE e o símbolo BBE são marcas registadas da BBE Sound, Inc.
- Fabricado sob licença da Dolby Laboratories. “Dolby” e o símbolo com duplo D  são marcas registadas da Dolby Laboratories.
- **HDMI** Este televisor inclui tecnologia High-Definition Multimedia Interface (HDMI™) (Interface Multimédia de Alta Definição). HDMI, o logo HDMI e High-Definition Multimedia Interface são marcas ou marcas registadas da HDMI Licensing, LLC.

Índice

Guia de Iniciação

4

Informações de segurança.....	7
Precauções	10
Descrição do telecomando.....	11
Descrição geral dos botões e indicadores do televisor.....	12

Ver televisão

Ver televisão	13
Verificar o Guia Electrónico Digital de Programas (EPG) DVB	15
Utilização da lista de Favoritos DVB	17
Visualizar imagens de equipamento ligado.....	18

Utilizar as funções de MENU

Navegar pelos menus	19
Menu Ajuste de Imagem	20
Menú Ajuste do Som.....	21
Menu Funções	23
Menu Configurar	25
Menu Instalação Digital DVB	28

Utilizar equipamento opcional

Ligar equipamento opcional.....	30
---------------------------------	----

Informações adicionais

Área de visualização óptima	32
Substituição da lâmpada.....	33
Características técnicas	36
Resolução de problemas	38
Índice.....	40

DVB : apenas para canais digitais

Guia de Iniciação

1: Verificar os acessórios

Telecomando RM-ED007 (1)

Pilhas tamanho AA (tipo R6) (2)

Adaptador de antena (1)



Colocar as pilhas no telecomando

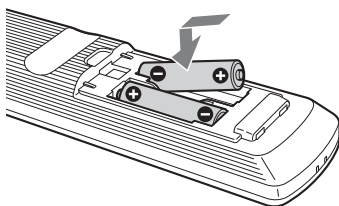

Notas

- Respeite a polaridade correcta quando colocar as pilhas.
- Deite as pilhas fora respeitando as leis de protecção ambiental. Algumas regiões podem ter regulamentações acerca da eliminação de pilhas. Aconselhe-se junto das autoridades locais.
- Não use tipos de pilhas diferentes, nem misture pilhas novas com pilhas usadas.
- Utilize o telecomando com cuidado. Não entorne líquidos sobre o telecomando nem o pise ou deixe cair.
- Não coloque o telecomando num local perto de uma fonte de calor, numa sala muito húmida ou num local exposto à luz solar directa.

2: Ligar uma antena/ videogravador

Ligação de apenas uma antena

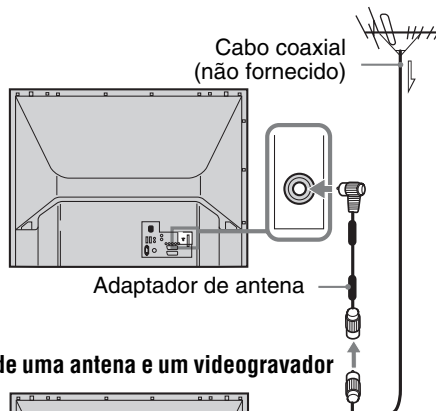

Ligação de uma antena e um videogravador

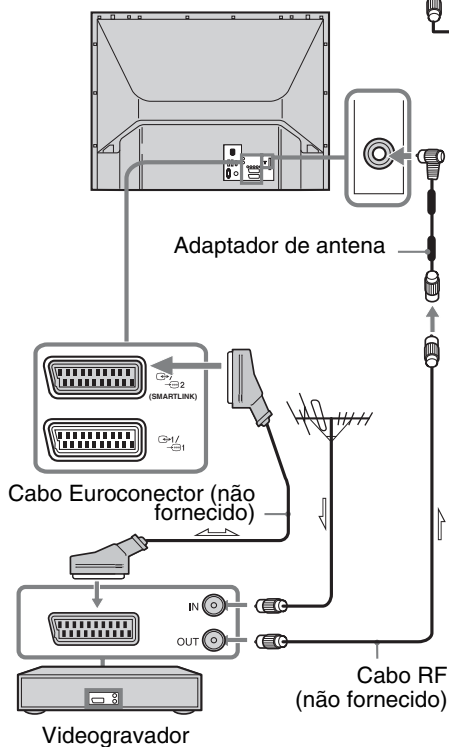

3: Juntar os cabos

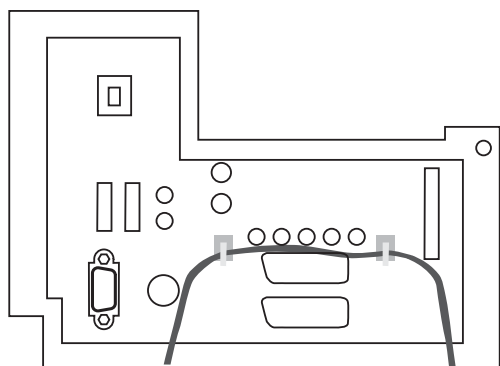

4: Impedir que o televisor se vire

A Sony recomenda fortemente utilizar a base para televisor SU-RG11M com uma faixa de aperto de cabos concebida para o seu televisor.

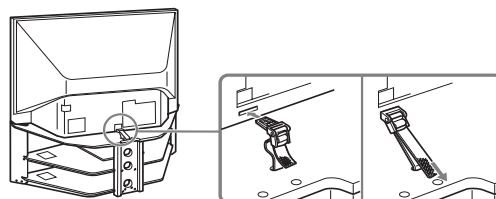

5: Seleccionar o idioma e o país/região

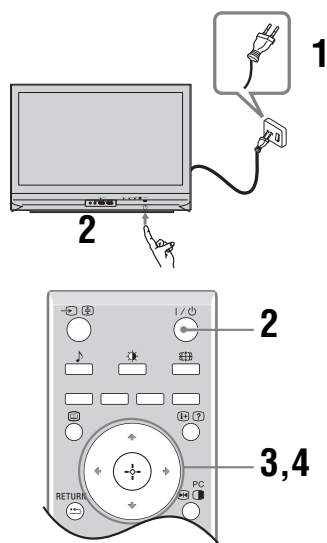

- 1** Ligue o televisor à tomada de corrente eléctrica (220-240V AC, 50Hz).
- 2** Carregue em no televisor (frente).
Quando ligar o televisor pela primeira vez, o menu Idioma aparece no ecrã.
Se o televisor estiver no modo de espera (com o indicador (standby) na parte de frente do televisor iluminado a vermelho), carregue em no telecomando para ligar o televisor.

(Continua)

- 3** Carregue em \uparrow/\downarrow para seleccionar o idioma apresentado nos ecrãs dos menus e depois carregue em \oplus .

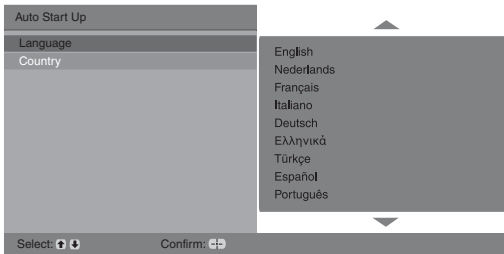

- 4** Carregue em \uparrow/\downarrow para seleccionar o país/região onde quer utilizar o televisor e depois carregue em \oplus .

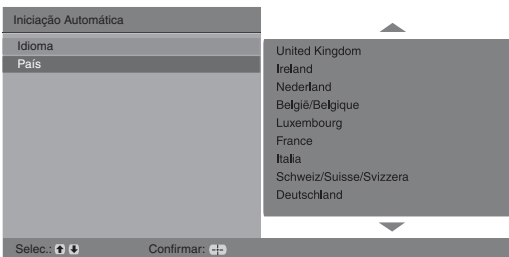

Se o país/região onde quer utilizar o televisor não aparecer na lista, seleccione “-” em vez de um país/região.

Aparece no ecrã uma mensagem a confirmar o início da Sintonização automática do televisor, e depois vá para “6: Sintonização automática do televisor”.

6: Sintonização automática do televisor

Depois de seleccionar o idioma e o país/região, aparece no ecrã uma mensagem a confirmar o início da Sintonização automática do televisor. Agora, o televisor começará a procurar e memorizar todos os canais de televisão disponíveis.

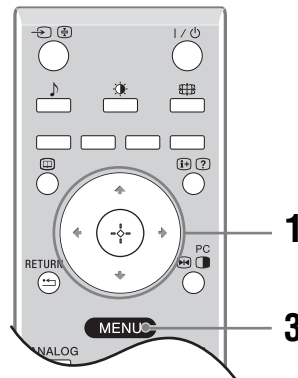

- 1** Carregue em \oplus .

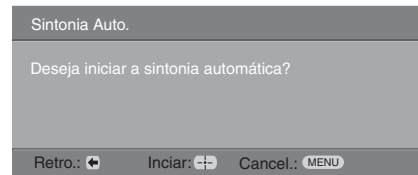

O televisor começa a procurar todos os canais digitais disponíveis e depois todos os canais analógicos disponíveis. Esta operação pode demorar alguma tempo, por isso seja paciente e não carregue em nenhum botão do televisor ou do telecomando.

Se aparecer uma mensagem para confirmar as ligações da antena

Não foram encontrados canais digitais ou analógicos. Verifique todas as ligações da antena e carregue em \oplus para iniciar de novo a Sintonia automática.

- 2** Quando o menu Ordenar Programas aparecer no ecrã, siga os passos de “Ordenar Programas” (página 25).

Se não desejar alterar a ordem em que os canais analógicos são memorizados no televisor, vá para o passo 3.

- 3** Carregue em MENU para sair.

O televisor está sintonizado em todos os canais disponíveis.

Informações de segurança

Cabo de alimentação

- Respeite as seguintes precauções para evitar que o cabo de alimentação se danifique. Se o cabo de alimentação for danificado, pode provocar um incêndio ou choque eléctrico.
 - Quando mover o televisor, desligue o cabo de alimentação.
 - Quando desligar o cabo de alimentação, desligue-o primeiro da tomada de corrente eléctrica.
 - Quando desligar o cabo de alimentação, agarre-o pela ficha. Nunca puxe pelo próprio cabo de alimentação.
 - Não entale, dobre ou torça o cabo à força. Os fios principais podem ficar descarnados ou ser cortados.
 - Não modifique o cabo de alimentação.
 - Não coloque objectos pesados em cima do cabo de alimentação.
 - Afaste o cabo de alimentação de fontes de calor.
- Se danificar o cabo de alimentação, não o utilize e dirija-se a um agente ou centro de assistência Sony para o substituir.
- Não utilize o cabo de alimentação fornecido em qualquer outro equipamento.
- Utilize apenas um cabo de alimentação Sony original e não de outras marcas.

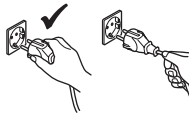
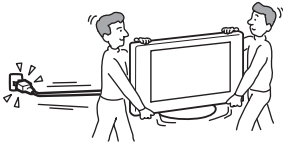

Tomada de corrente eléctrica

Não utilize uma tomada de corrente que não esteja bem presa à parede. Introduza a ficha na tomada até ao fim. Se a ficha não estiver bem introduzida, o televisor pode aquecer demasiado e incendiar-se. Contacte um electricista para mudar a tomada de corrente eléctrica.



Limpeza da ficha

Desligue a ficha e limpe-a regularmente. Se a ficha estiver húmida e coberta de pó, o isolamento pode ficar danificado e provocar um incêndio.



Sobrecarga

Este televisor funciona apenas com corrente alterna de 220–240 V. Não ligue muitos aparelhos à mesma tomada, porque pode provocar um incêndio ou choque eléctrico.

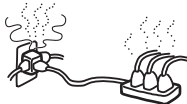

Quando não estiver a ser utilizado

- Se não vai utilizar o televisor durante vários dias, deve desligá-lo da alimentação por razões ambientais e de segurança.



- Mesmo que desligue o interruptor (OFF), o televisor só fica realmente desligado depois de retirar a ficha da tomada de corrente. Para desligar o televisor por completo, retire a ficha da tomada. No entanto, alguns televisores possuem funções que precisam que o televisor fique no modo de espera (standby) para funcionarem correctamente.

Transporte

- Antes de transportar o televisor, desligue todos os cabos do aparelho.
- São necessárias duas ou mais pessoas para transportar o televisor de tamanho grande.
- Se pegar no televisor para o transportar, agarre-o como se mostra na figura da direita. Quando levantar o televisor ou deslocar o ecrã do televisor, agarre-o firmemente pela base. Se não o fizer, o televisor pode cair e ficar danificado ou provocar ferimentos graves.
- Não exponha o televisor a choques ou vibrações excessivas durante o transporte. O televisor pode cair e ficar danificado ou provocar ferimentos graves.
- Se deixar cair ou danificar o aparelho, envie-o imediatamente a um técnico de assistência qualificado, para verificação.
- Se tiver que transportar o televisor ou levá-lo para reparação, utilize a caixa e os materiais de embalagem originais.

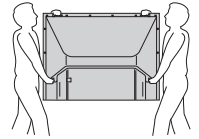

Instalação

- O televisor deve ser instalado perto de uma tomada de corrente eléctrica facilmente acessível.
- Coloque-o numa superfície estável e nivelada. Não pendure nada no televisor. O televisor pode cair da base, provocando danos ou ferimentos graves.
- Não instale o televisor em locais com temperaturas muito elevadas, por exemplo, perto de radiadores ou aparelhos de ar condicionado ou expostos à luz solar directa. Se o aparelho estiver exposto a temperaturas muito altas, pode aquecer demasiado e deformar a caixa ou danificá-la.
- Não instale o televisor num local exposto ao ar condicionado directo. Se o televisor estiver instalado num local desse tipo, a humidade pode condensar-se e pode causar uma avaria.
- Nunca coloque o televisor em locais quentes, húmidos ou com muita poeira.
- Não instale o televisor onde possam entrar insectos.
- Não instale o televisor onde possa estar sujeito a vibrações mecânicas.
- Não instale o televisor num local onde possa ficar saliente, como em cima ou por trás de um pilar, ou onde lhe possa bater com a cabeça. Caso contrário, poderá provocar ferimentos.
- Não deixe as crianças subir para o televisor.
- Se utilizar o televisor perto do mar, o sal pode corroer-lhe as peças metálicas e provocar avarias internas ou um incêndio.



(Continua)

Ventilação

- Nunca tape os orifícios de ventilação nem introduza nenhum objecto na caixa. O televisor pode aquecer demasiado e incendiar-se.
- Se o televisor não tiver uma ventilação adequada, pode apanhar pó e ficar sujo. Para uma ventilação adequada, tenha em atenção o seguinte:
 - Não instale o televisor virado para trás nem virado de lado.
 - Não instale o televisor ao contrário ou virado para cima.
 - Não instale o televisor numa estante ou num armário.
 - Não coloque o televisor em cima de um tapete ou de uma cama.
 - Não tape o televisor com panos, por exemplo, cortinas nem com outros objectos, como jornais, etc.
- Deixe espaço à volta do televisor como mostrado abaixo. Se bloquear a circulação do ar, uma circulação inadequada pode fazer com o televisor aqueça demais e fique danificado ou provocar um incêndio.

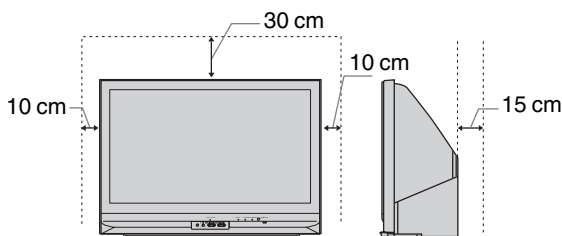

Deixe pelo menos este espaço à volta do televisor.

- Nunca instale o televisor nas condições seguintes:

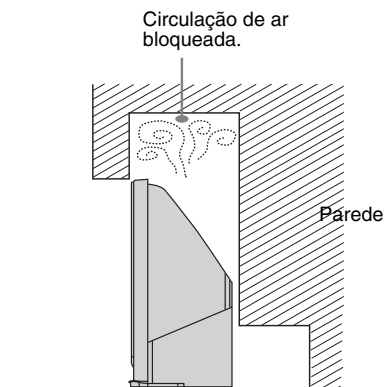

Accessórios opcionais

Se instalar o televisor numa base ou num suporte para montagem na parede, respeite as precauções descritas abaixo. Se não o fizer, o televisor pode cair e provocar ferimentos graves.

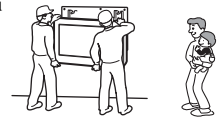

- Por razões de segurança, recomendamos fortemente que utilize acessórios da Sony:
 - Base para televisor SU-RG11M
- Para fixar adequadamente o televisor, consulte as instruções que acompanham a base.
- Monte os suportes fornecidos com a base.

Ligar os fios

- Por motivos de segurança, desligue o cabo de alimentação quando efectuar as ligações.
- Tenha cuidado para não tropeçar nos cabos. Isso pode danificar o televisor.

Instituições médicas

Não instale o televisor num local onde sejam utilizados equipamentos médicos. Se o fizer, pode avariar os equipamentos.



Utilização no exterior

- Não instale o televisor fora de casa. Se o televisor for exposto à chuva, pode provocar um incêndio ou choque eléctrico.
- Se exposto à luz directa do sol, o televisor pode aquecer e pode danificar o televisor.

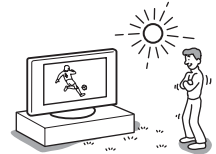

Veículos, navios e outras embarcações

- Não instale o televisor num veículo. O movimento do veículo pode fazer com que o televisor caia e provoque ferimentos.
- Não instale o televisor num navio ou outra embarcação. Se exposto à água salgada, o televisor pode incendiar-se ou ficar danificado.

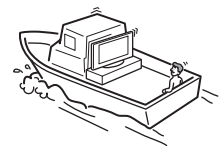
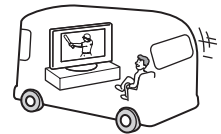

Água e humidade

- Não utilize este televisor perto de água, por exemplo, perto de uma banheira ou chuveiro. Não o exponha à chuva, humidade ou fumo. Se o fizer, pode provocar um incêndio ou um choque eléctrico.
- Não toque no cabo de alimentação e no televisor com as mãos molhadas. Isso pode provocar choques eléctricos ou danificar o televisor.



Humidade e objectos inflamáveis

- Não coloque objectos em cima do televisor. O televisor não deve ser exposto a gotejamento ou salpicos e nenhum objecto que contenha líquidos, como por exemplo vasos, deve ser colocado em cima do televisor.
- Para evitar incêndios, afaste o televisor de objectos inflamáveis ou luzes sem protecção (por exemplo velas).
- Se algum líquido ou objecto sólido penetrar nos orifícios da caixa, não utilize o aparelho. Isso pode provocar choques eléctricos ou danificar o televisor. Envie-o imediatamente a um técnico de assistência qualificado, para verificação.

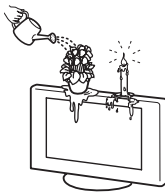

Trovoadas

Para sua própria segurança, não toque em nenhuma peça do televisor, no cabo de alimentação ou no cabo da antena, durante uma trovoada.



Peças partidas

- Não atire objectos ao televisor. O vidro do ecrã pode partir-se devido ao impacto e provocar ferimentos graves.
- Se a superfície do televisor rachar, não toque no aparelho sem desligar o cabo de alimentação. Se o fizer, pode provocar um choque eléctrico.



Assistência técnica

No interior do televisor, há voltagens perigosamente altas. Não abra a caixa. As reparações ao televisor só podem ser efectuadas por técnicos de assistência qualificados.



Pequenos acessórios amovíveis e adaptáveis

Mantenha os acessórios fora do alcance das crianças.

Precauções

Ver televisão

- Para ver televisão confortavelmente, a posição de visualização recomendada deve estar a uma distância de quatro a sete vezes a altura do ecrã.
- Para obter uma imagem nítida, não exponha o ecrã à luz solar nem a uma iluminação directa. Se possível, utilize uma iluminação vinda do tecto.
- Veja televisão com uma luz ambiente adequada, pois uma luz fraca ou ver televisão durante um longo período de tempo prejudica a vista.

Regulação do volume

- Regule o volume de modo a não incomodar os vizinhos. O som ouve-se com maior intensidade à noite. Por isso, feche as janelas ou utilize auscultadores.
- Se utilizar auscultadores, não regule o volume para um nível demasiado alto, para evitar lesões auditivas.

Utilizar e limpar o ecrã/a caixa do televisor

Desligue o cabo de alimentação que liga o televisor à tomada de corrente eléctrica antes de limpar.

Para evitar a degradação do material ou a degradação do revestimento do ecrã, respeite as seguintes precauções.

- Não atire nada ao ecrã, não faça demasiada força sobre ele nem o risque com um objecto duro. Pode danificá-lo.
- Se utilizar o televisor durante muito tempo, não toque no ecrã porque fica muito quente.
- Toque o menos possível na superfície do ecrã.
- Limpe o pó do ecrã/da caixa com cuidado com um pano de limpeza macio. Se não conseguir limpar bem o pó, humedeça ligeiramente um pano macio numa solução de detergente suave.
- Não utilize esfregões abrasivos, líquidos de limpeza alcalinos/ácidos, pós de limpeza ou solventes voláteis, como álcool, benzina, diluente ou insecticida. Se utilizar este tipo de materiais ou mantiver um contacto prolongado com materiais de borracha ou vinil, danificará a superfície do ecrã e o material da caixa.
- Após algum tempo, o pó pode acumular-se nos orifícios de ventilação. Para o evitar, aspire o pó das ranhuras de ventilação periodicamente (uma vez por mês).
- Se o ângulo do televisor tiver de ser regulado, segure a base com a mão para impedir que o televisor se separe da base. Tenha cuidado para que os dedos não fiquem entalados entre o televisor e a base.

Equipamentos opcionais

- Não instale os componentes opcionais demasiado perto do televisor. Coloque-os a uma distância de pelo menos 30 cm do televisor. Se instalar o videogravador em frente ou ao lado do televisor, a imagem pode ficar distorcida.
- Pode aparecer distorção da imagem e / ou o som com ruído se o televisor estiver colocado muito perto de qualquer equipamento que emita radiação electromagnética.

Eliminação do televisor



Tratamento de Equipamentos Eléctricos e Electrónicos no final da sua vida útil (Aplicável na União Europeia e em países Europeus com sistemas de recolha selectiva de resíduos)

Este símbolo, colocado no produto ou na sua embalagem, indica que este não deve ser tratado como resíduo urbano indiferenciado. Deve sim ser

colocado num ponto de recolha destinado a resíduos de equipamentos eléctricos e electrónicos. Assegurando-se que este produto é correctamente depositado, irá prevenir potenciais consequências negativas para o ambiente bem como para a saúde, que de outra forma poderiam ocorrer pelo mau manuseamento destes produtos. A reciclagem dos materiais contribuirá para a conservação dos recursos naturais. Para obter informação mais detalhada sobre a reciclagem deste produto, por favor contacte o município onde reside, os serviços de recolha de resíduos da sua área ou a loja onde adquiriu o produto.

Descrição do telecomando

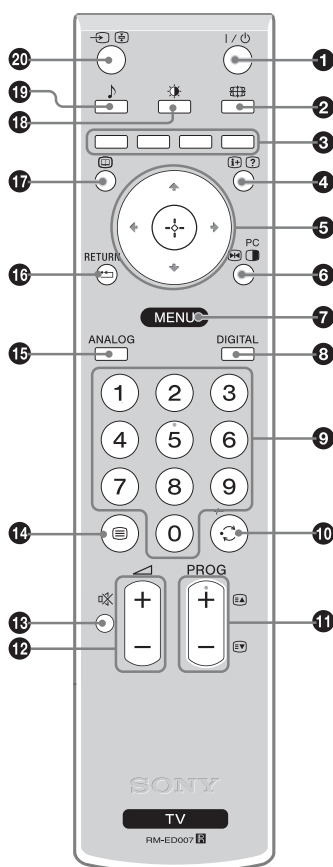

- 1** I/O – **Televisão em espera (standby)**
Ligue e desligue o televisor a partir do modo Standby.
- 2** [Ícone de ecrã] – **Modo de ecrã (página 14)**
- 3** **Botões de Cores**
 - No modo digital (página 15, 17): Selecciona as opções na parte inferior dos menus digitais Favoritos e EPG.
 - No modo de texto (página 14): Utilizado para Fastext.
- 4** [Ícone de informação] – **Informação / Revelar Texto**
 - No modo digital: Mostra informações breves do programa que está a ser visto actualmente.
 - No modo analógico: Visualiza informação (número de canal actual, modo de ecrã, etc.).
 - No modo de texto (página 14): Revela informações ocultas (p. ex., respostas num jogo de perguntas e respostas).
- 5** [Ícones de navegação] – **(página 19)**
- 6** [Ícone de parar imagem] / [Ícone de PIP] – **Parar imagem (página 14) / PIP em Modo PC (página 14)**
 - No modo de televisor: Pára a imagem da televisão.
 - No modo PC: Visualiza uma imagem pequena (PIP).
- 7** **MENU (página 19)**
- 8** **DIGITAL – Modo digital (página 13)**
- 9** **Botões numéricos**
 - No modo de televisor: Selecciona canais. Para os números de programa de dois dígitos, pressione o segundo dígito durante menos de dois segundos.
 - No modo de texto: Insira o número de página de três dígitos para seleccionar a página.
- 10** [Ícone de canal anterior] – **Canal anterior**
Regressa ao último canal seleccionado (o canal anterior deve ter sido visto durante mais de cinco segundos)
- 11** **PROG +/- (página 13)**
 - No modo de televisor: Selecciona o canal seguinte (+) ou anterior (-).
 - No modo de texto: Selecciona a página seguinte (+) ou anterior (-).
- 12** [Ícone de volume] +/- – **Volume**
- 13** [Ícone de corte do som] – **Corte do som (página 13)**
- 14** [Ícone de texto] – **Texto (página 14)**
- 15** **ANALOG – Modo analógico (página 13)**
- 16** [Ícone de retorno] / **RETURN**
Regressa ao ecrã anterior de qualquer menu visualizado.
- 17** [Ícone de EPG] – **EPG (Digital Electronic Programme Guide = Guia Electrónico Digital de Programas) (página 15)**
- 18** [Ícone de modo de imagem] – **Modo de Imagem (página 20)**
- 19** [Ícone de efeitos sonoros] – **Efeitos Sonoros (página 21)**
- 20** [Ícone de seleção de entrada] / **RETURN** – **Seleccionar Entrada / Manter Texto**
 - No modo de televisor (página 18): Selecciona a fonte de entrada de um equipamento ligado às entradas do televisor.
 - No modo de texto (página 14): Mantém a página actual.

Sugestão

Os botões PROG + e número 5 têm pontos tácteis. Utilize os pontos tácteis como referências ao utilizar o televisor.

Descrição geral dos botões e indicadores do televisor

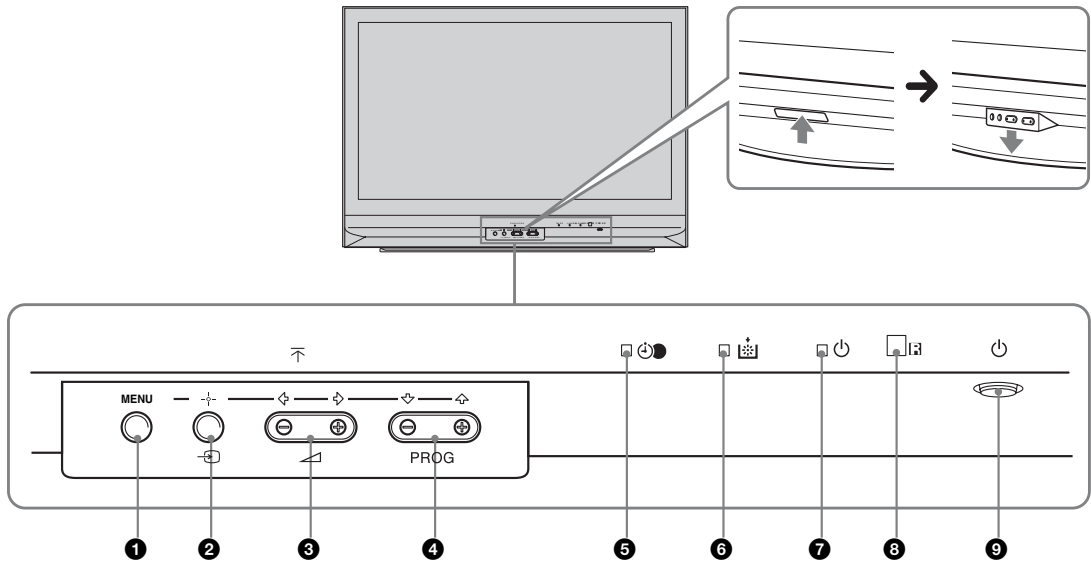

1 **MENU** (página 19)

2 **+** / **-** / **↔** – Seleção de Entrada (página 18)

- No modo de televisor: Selecciona a fonte de entrada de um equipamento ligado às entradas do televisor.
- No menu do televisor: OK

3 **▲** **+/-** **◀** / **▶**

- Reduz (+) ou aumenta (-) o volume.
- No menu do televisor: Move-se pelas opções para a esquerda (◀) ou direita (▶).

4 **PROG** **+/-** **↑** / **↓**

- No modo de televisor: Selecciona o canal seguinte (+) ou anterior (-).
- No menu do televisor: Move-se pelas opções para cima (↑) ou baixo (↓).

5 **⏻** –Temp. Desligar (página 24)

- Ilumina-se a lâmpada quando a função “Temp. Desligar” é programada ou quando um evento digital é programado.
- Ilumina-se a lâmpada quando começa REC digital.

6 **Indicador da lâmpada.**

Ilumina-se a vermelho quando a lâmpada para a fonte de luz se fundiu (página 33)

7 **⏻** – Indicador de corrente / Indicador de espera (Standby)

- Ilumina-se a verde quando o televisor está ligado.
- Ilumina-se a vermelho quando o televisor está no modo de espera (standby).

8 **Sensor do telecomando**



9 **⏻** – Ligação

Liga ou desliga o televisor.

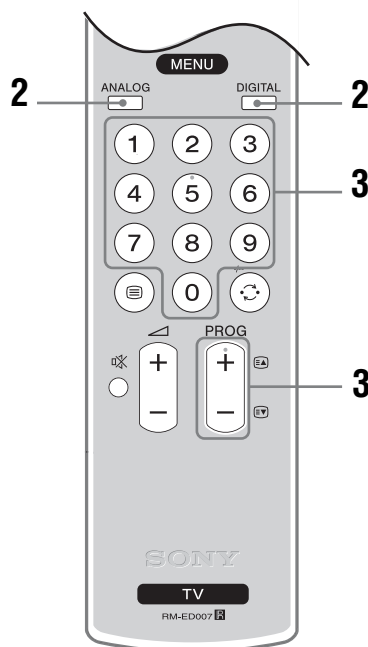
Ver televisão



1 Carregue em  no televisor (frente) para ligar o televisor.

Se o televisor estiver no modo de espera (com o indicador  (standby) na parte de frente do televisor iluminado a vermelho), carregue em  no telecomando para ligar o televisor.

2 Carregue em DIGITAL para ligar o modo digital ou em ANALOG para ligar o modo analógico.









Os canais disponíveis variam dependendo do modo.

3 Carregue nos botões numéricos ou em PROG +/- para seleccionar um canal de televisão.





Para seleccionar o canal número 10 e seguintes com os botões numéricos, introduza o segundo e o terceiro dígitos no período de dois segundos. Para seleccionar um canal digital utilizando o Guia Electrónico Digital de Programas (EPG), ver página 15.

No modo digital

Uma faixa de informação aparece brevemente. Os ícones seguintes podem ser indicados na faixa.





- : Serviço de rádio
- : Serviço de codificação/assinatura
- : Idiomas de áudio múltiplo disponíveis
- : Legendas disponíveis
- : Legendas disponíveis para pessoas com problemas auditivos
- : Idade mínima recomendada para este programa (de 4 a 18 anos)
- : Bloqueio parental
- : Este programa está a ser gravado

Operações adicionais

Para	Faça o seguinte
Desligar temporariamente o televisor (Modo de espera)	Carregue em  .
Ligue o televisor a partir do modo de espera sem som.	Carregue em  . Carregue em  para programar o nível do volume.
Desligar o televisor.	Carregue em  no televisor.



Nota

Para desligar completamente o televisor, retire a ficha da tomada.

Regular o volume	Carregue em  + (aumentar)/ - (reduzir).
Cortar o som	Carregue em  . Carregue novamente para repor.
Aceder à Tabela de índice de programas (apenas no modo analógico)	Carregue em  . Para seleccionar um canal analógico, carregue em  e depois carregue em  . Para aceder à Tabela de índice de sinais de entrada, ver página 18.



(Continua)



Para aceder ao Texto

Carregue em . Sempre que carregar em , o visor muda ciclicamente da maneira seguinte:

Texto → Texto sobre a imagem do televisor (modo misturado) → Sem Texto (sair do serviço de Texto)

Para seleccionar uma página, carregue nos botões numéricos ou em PROG +/-.

Para manter uma página, carregue em /.











Para revelar informações ocultas, carregue em /.

Sugestões

- Certifique-se de que o televisor está a receber um bom sinal, caso contrário podem ocorrer alguns erros no texto.
- A maioria dos canais de televisão têm um serviço de Texto. Para mais informações sobre a utilização deste serviço, seleccione a página do índice (geralmente, a página 100).
- Quando quatro itens coloridos aparecerem no fundo da página do Texto, o Fastext está disponível. O Fastext permite-lhe um acesso mais rápido e fácil às páginas. Carregue no botão colorido correspondente para aceder à página.

Parar imagem

Pára a imagem do televisor (p. ex. para anotar um número de telefone ou uma receita).









- 1 Carregue em   no telecomando.
- 2 Carregue em /// para ajustar a posição da janela.
- 3 Carregue em   para eliminar a janela.
- 4 Carregue novamente em   para regressar ao modo de televisão.

Sugestão

Não disponível para  AV3,  AV5 e  AV6.

PIP em Modo PC (Imagem em Imagem)

No modo PC, mostra uma imagem pequena do último canal seleccionado.

- 1 Carregue em   no telecomando.
- 2 Carregue em /// para ajustar a posição da janela.
- 3 Carregue em   para cancelar.

Sugestão

O som sai da imagem pequena.

Para alterar o modo de ecrã manualmente para se adaptar à transmissão

Carregue repetidamente em  para seleccionar Optimizado, 4:3, Expandido, Zoom ou 14:9.

Optimizado*

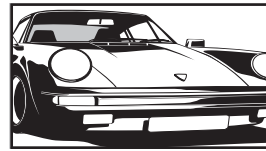

Mostra transmissões em 4:3 convencional com uma imitação do efeito de ecrã expandido. A imagem 4:3 é esticada de modo a encher o ecrã.

4:3

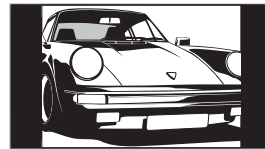

Mostra transmissões em 4:3 convencional (p. ex. televisão em formato não expandido) nas proporções correctas.

Expandido

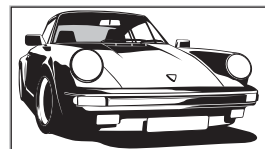

Mostra transmissões em ecrã expandido (16:9) nas proporções correctas.

Zoom*

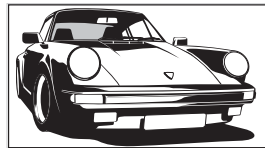

Mostra transmissões em cinemascope (formato letter box) nas proporções correctas.

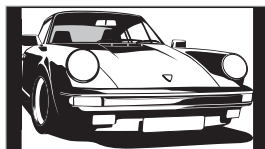

14:9*



Mostra transmissões em 14:9 nas proporções correctas. Como resultado, são visíveis barras pretas no ecrã.

* Podem ser cortadas secções da parte de cima e da parte de baixo da imagem.

Sugestões

- Em alternativa, pode programar “Formato Autom.” para “Sim”. O televisor selecciona automaticamente o modo que melhor se adequa à transmissão (página 23).
- Pode ajustar a posição da imagem quando seleccionar Optimizado, 14:9 ou Zoom. Carregue em / para subir ou descer (p. ex. para ler legendas).

Verificar o Guia Electrónico Digital de Programas (EPG) DV3

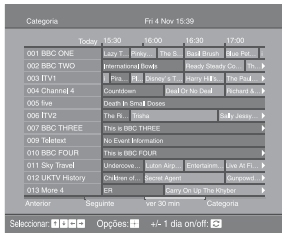





















Guia Electrónico Digital de Programas (EPG)

1 No modo digital, carregue em  para mostrar o Guia Electrónico Digital de Programas (EPG).





























2 Execute a operação desejada, como no mostrado na tabela seguinte.

Nota

A informação do programa será visualizada unicamente se a estação de televisão estiver a transmiti-la

Para	Faça o seguinte
Desligue o EPG	Carregue em  .
Mover-se pelo EPG	Carregue em  /  /  /  .
Ver um programa actual	Carregue em  enquanto o programa actual é seleccionado.
Ordena a informação do programa por categoria – Lista de Categoria	<ol style="list-style-type: none"> Carregue no botão azul. Carregue em /// para seleccionar uma categoria. O nome da categoria é mostrado no lado. As categorias disponíveis incluem: “Categorias”: Contém todos os canais disponíveis. “Notícias”: Contém todos os canais de notícias. Carregue em . <p>O Guia Electrónico Digital de Programas (EPG) agora mostra apenas os programas actuais da categoria seleccionada.</p>
Configure um programa para ser gravado – Temporizar Gravação	<ol style="list-style-type: none"> Carregue em /// para seleccionar o programa futuro que deseja gravar. Carregue em . Carregue em / para seleccionar “Temporizar Gravação”. Carregue em  para programar os temporizadores do televisor e do videogravador. <p>Um símbolo  aparece perto da informação do programa. O indicador  na frente do televisor ilumina-se.</p> <h3>Notas</h3> <ul style="list-style-type: none"> Pode programar o temporizador do videogravador para gravar do televisor unicamente em videogravadores compatíveis com Smartlink. Se o videogravador não for compatível com Smartlink, mostrar-se-á uma mensagem para fazer lembrar que deve programar o temporizador do videogravador. Uma vez que começou uma gravação, pode ligar o televisor no modo de espera, mas não deve ligar o televisor completamente porquanto a gravação pode ser anulada. Se tiver sido seleccionada uma restrição de idade para programas, uma mensagem pedindo o código PIN aparecerá no ecrã. Para obter mais informações, consulte “Bloqueio Parental” em (página 29).

(Continua)

Para	Faça o seguinte
Configure um programa para ser visualizado automaticamente no ecrã quando começar – Lembrete	<ol style="list-style-type: none"> 1 Carregue em /// para seleccionar o programa futuro que deseja visualizar. 2 Carregue em . 3 Carregue em / para seleccionar “Lembrete”. 4 Carregue em  para visualizar automaticamente o programa seleccionado quando o programa começar. Um símbolo  aparece perto dessa informação do programa. <p>Nota Se ligar o televisor no modo de espera, este ligar-se-á automaticamente quando o programa está a ponto de começar.</p>
Configurar a hora e a data de um programa que deseja gravar – Tempor. manual grav.	<ol style="list-style-type: none"> 1 Carregue em . 2 Carregue em / para seleccionar “Tempor. manual grav.” e depois carregue em . 3 Carregue em / para seleccionar a data e depois carregue em . 4 Programe a hora de início e a hora de fim como mostrado no passo 3. 5 Carregue em / para seleccionar o programa e depois carregue em  para programar os temporizadores do televisor e do videogravador. Um símbolo  aparece perto da informação do programa. O indicador  na frente do televisor ilumina-se. <p>Notas</p> <ul style="list-style-type: none"> • Pode programar o temporizador do videogravador para gravar do televisor unicamente em videogravadores compatíveis com Smartlink. Se o videogravador não for compatível com Smartlink, mostrar-se-á uma mensagem para fazer lembrar que deve programar o temporizador do videogravador. • Uma vez que começou uma gravação, pode ligar o televisor no modo de espera, mas não deve ligar o televisor completamente porquanto a gravação pode ser anulada. • Se tiver sido seleccionada uma restrição de idade para programas, uma mensagem pedindo o código PIN aparecerá no ecrã. Para obter mais informações, consulte “Bloqueio Parental” em página 29.
Anular uma gravação/lembrança – Lista de temporizador	<ol style="list-style-type: none"> 1 Carregue em . 2 Carregue em / para seleccionar “Lista de temporizador”. 3 Carregue em / para seleccionar o programa que deseja anular e depois carregue em . <p>Um ecrã aparece para confirmar que deseja anular o programa.</p> <ol style="list-style-type: none"> 4 Carregue em  para seleccionar “Sim” e depois carregue em  para confirmar.

Sugestão

Também pode visualizar o Guia Electrónico Digital de Programas (EPG) seleccionando “EPG Digital” em “MENU”.

Utilizar a Lista de Favoritos DV3



Lista de Favoritos

A função de Favoritos permite seleccionar programas a partir de uma lista de até 8 canais que tenha especificado. Para visualizar a lista de Favoritos, ver “Navegar pelos menus” (página 19).

Para	Faça o seguinte
Criar a lista de Favoritos pela primeira vez	<p>Uma mensagem aparece perguntando se deseja acrescentar à lista de Favoritos quando seleccionar “Favoritos digitais” em “MENU” pela primeira vez.</p> <ol style="list-style-type: none">1 Carregue em ⊕ para seleccionar “Sim”.2 Carregue em ⬆/⬇ para seleccionar o canal que deseja acrescentar. Se conhece o número do canal, pode utilizar os botões numéricos para seleccionar directamente um canal.3 Carregue em ⊕. Os canais que são memorizados na lista de Favoritos são indicados por um símbolo ♥.
Desligar a lista de Favoritos	Carregue em RETURN.
Ver um canal	Carregue em ⊕ enquanto estiver a seleccionar um canal.
Acrescentar ou apagar canais na lista de Favoritos	<ol style="list-style-type: none">1 Carregue no botão azul. Os canais que são memorizados na lista de Favoritos são indicados por um símbolo ♥.2 Carregue em ⬆/⬇ para seleccionar o canal que deseja acrescentar ou apagar. Se conhece o número do canal, pode utilizar os botões numéricos para seleccionar directamente um canal.3 Carregue em ⊕.4 Carregue no botão azul para voltar à lista de Favoritos.
Apagar todos os canais da lista de Favoritos	<ol style="list-style-type: none">1 Carregue no botão azul.2 Carregue no botão amarelo. Um ecrã aparece para confirmar que deseja apagar todos os canais da lista de Favoritos.3 Carregue em ⬅ para seleccionar “Sim” e depois carregue em ⊕ para confirmar.

Visualizar imagens de equipamento ligado

Ligue o equipamento e depois execute a seguinte operação.



Para equipamento ligado às tomadas de Euroconector com um cabo de Euroconector de 21 pinos

Inicie a reprodução no equipamento ligado.
A imagem do equipamento ligado aparece no ecrã.



Para um videogravador sintonizado automaticamente (página 4)

No modo analógico, carregue em PROG +/-, ou nos botões numéricos, para seleccionar o canal de vídeo.





Para outro tipo de equipamento ligado

Carregue em / repetidamente até que o símbolo de entrada correcto (consulte abaixo) apareça no ecrã.







AV1/ AV2:

Sinal de entrada áudio/vídeo ou RGB através da tomada de Euroconector /1 ou 2.  aparece apenas se tiver sido ligada uma fonte de RGB.



AV3:

Sinal de entrada do componente através das tomadas Y, PB/CB, PR/CR /3, e sinal de entrada de áudio através das tomadas L, R /3.

AV4/S AV4:

Sinal de entrada de vídeo através da tomada de vídeo 4, e sinal de entrada de áudio através das tomadas de áudio L (MONO), R 4. 4 aparece apenas se o equipamento estiver ligado à tomada de S vídeo S4 e não à tomada de vídeo 4, e o sinal de entrada de S vídeo entrar através da tomada S vídeo S4.

5:





Sinal de entrada RGB através das tomadas de PC 5, e sinal de entrada de áudio através da tomada .

AV6/ AV7:

O sinal de áudio digital/vídeo entra através da tomada HDMI IN 6. O sinal de entrada de áudio é analógico apenas se o equipamento foi ligado utilizando a tomada de saída DVI e áudio.

Operações adicionais

Para	Faça o seguinte
Voltar ao funcionamento normal do televisor	Carregue em DIGITAL ou em ANALOG.

Para	Faça o seguinte
Acesso à Tabela de índice de sinais de entrada.	Carregue em  para aceder à tabela de índice de sinais de entrada. (Depois, apenas no modo analógico, carregue em  .) Para seleccionar uma fonte de entrada, carregue em  /  e depois carregue em  .

Navegar pelos menus

“MENU” permite-lhe beneficiar de diversas funções práticas deste televisor. Pode seleccionar facilmente canais ou entradas externas com o telecomando. Além disso, a configuração do televisor pode ser alterada facilmente utilizando “MENU”.

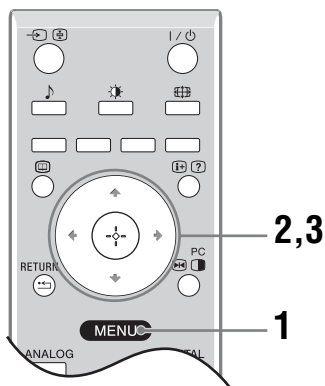

1 Carregue em MENU para ver o menu.



2 Carregue em \uparrow/\downarrow para seleccionar uma opção.

3 Carregue em \oplus para confirmar uma opção seleccionada.
Para sair do menu, carregue em MENU.

Menu	Descrição
Favoritos Digital (apenas no modo digital)	Lança a lista de Favoritos. Para obter mais informações sobre ajustes, consulte a página 17.
Lista de Programas (apenas no modo analógico)	Permite seleccionar programas de televisão a partir de um lista de nomes de canais. <ul style="list-style-type: none"> Para ver o canal pretendido, seleccione o canal e depois carregue em \oplus. Para atribuir um nome a um programa, consulte a página 26.
Analógico (apenas no modo digital)	Regressa ao último canal analógico visto.
Digital (apenas no modo digital)	Regressa ao último canal digital visto.
EPG Digital (apenas no modo digital)	Lança o Guia Electrónico Digital de Programas (EPG). Para obter mais informações sobre ajustes, consulte a página 15.
Tomadas	Selecciona equipamento ligado ao televisor. <ul style="list-style-type: none"> Para ver a entrada externa pretendida, seleccione a fonte de entrada e depois carregue em \oplus. Para atribuir um nome a uma entrada externa, consulte a página 25.
Ajustes	Abra o ecrã de menu Ajustes onde é executada a maior parte dos ajustes e parâmetros avançados. Selecciona um icone do menu, seleccione uma opção e realize a mudança ou o ajuste pretendido utilizando $\uparrow/\downarrow/\leftarrow/\rightarrow$. Para obter mais informações sobre ajustes, consulte as páginas 20 a 29.

Menu Ajuste de Imagem

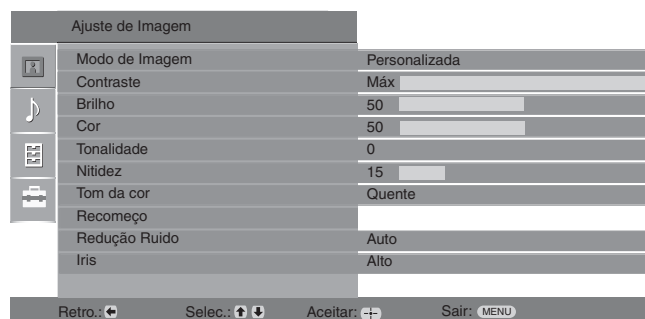

Pode seleccionar as opções indicadas a seguir no menu de Imagem. Para seleccionar opções em “Ajustes”, consulte “Navegar pelos menus” (página 19).

Modo de Imagem

Selecciona o modo de imagem.

- “Vívida”: Para um contraste e uma nitidez realçados.
- “Standard”: Para imagem standard. Recomendado para o entretenimento doméstico.
- “Personalizada”: Permite-lhe memorizar as suas programações preferidas.

Contraste

Aumenta ou diminui o contraste da imagem.

Brilho

Torna a imagem mais brilhante ou mais escura.

Cor

Aumenta ou diminui a intensidade da cor.

Tonalidade

Aumenta ou diminui os tons de verde.

Sugestão

“Tonalidade” só pode ser regulada para o sinal de cores NTSC (por exemplo, cassetes de vídeo dos EUA).

Nitidez

Aviva ou suaviza a imagem.

Tom da Cor

Ajusta o branco da imagem.

- “Frio”: Dá às cores brancas uma tonalidade azul.
- “Neutra”: Dá às cores brancas uma tonalidade neutra.
- “Quente”: Dá às cores brancas uma tonalidade vermelha.

Sugestão

“Quente” podem apenas ser seleccionado quando programa “Modo de Imagem” para “Personalizada”.

Recomeço

Repõe todas as definições de imagem excepto “Modo de Imagem” para as predefinições de fábrica.

Redução Ruído

Reduz as interferências na imagem (imagem com chuva) num sinal de transmissão fraco.

- “Auto”: Reduz automaticamente o ruído da imagem.
- “Alto/Médio/Baixo”: Modifica o efeito da redução do ruído.

Iris

Realça o contraste para cenas escuras.

Menu Ajuste do Som

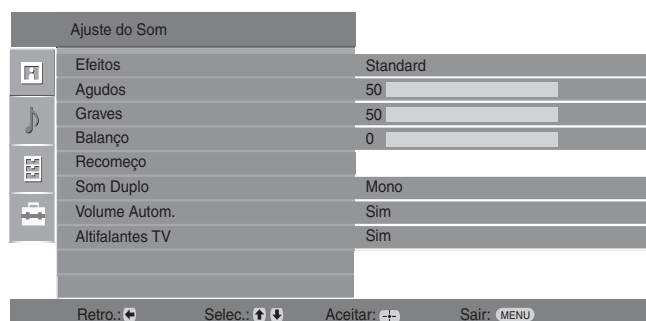

Pode seleccionar as opções indicadas a seguir no menu Som. Para seleccionar opções em “Ajustes”, consulte “Navegar pelos menus” (página 19).

Efeitos

Selecciona o modo de som.

- “Standard”: Aumenta a nitidez, os detalhes e a presença de som utilizando o “BBE High definition Sound System.”
- “Dinâmico”: Intensifica a nitidez e a presença de som para o tornar mais inteligível e proporcionar maior realismo musical utilizando o “BBE High definition Sound System.”
- “BBE ViVA”: BBE ViVA Sound disponibiliza uma imagem 3D natural musicalmente precisa com um som de alta fidelidade. A nitidez do som é fornecida pela BBE enquanto a altura e a profundidade de largura da imagem do som são expandidas pelo tratamento de som 3D patenteado pela BBE. BBE ViVA Sound é compatível com todos os programas de televisão, a incluir notícias, música, teatro, filmes, desportos e jogos electrónicos.
- “Dolby Virtual”: Utiliza os altifalantes TV para simular o efeito de surround produzido por um sistema multicanal.
- “Não”: Sem efeito.

Sugestões

- Pode alterar o efeito sonoro carregando repetidamente em \downarrow .
- Se ajustar “Volume Autom.” em “Sim”, “Dolby Virtual” passará para “Standard”.

Agudos

Ajusta os sons agudos.

Graves

Ajusta os sons baixos.

Balanço

Realça o balanço entre o altifalante direito e o altifalante esquerdo.

Recomeço

Repõe todas as definições de som para as predefinições de fábrica.

Som Duplo

Selecciona o som do altifalante para uma transmissão stereo ou bilingue.

- “Stereo”, “Mono”: Para uma transmissão stereo.
- “A”/“B”/“Mono”: Para ouvir uma transmissão bilingue, seleccione “A” para ouvir o canal de som 1, “B” para ouvir o canal de som 2, ou “Mono” para ouvir um canal de som mono, se estiver disponível.

Sugestão

Se seleccionar outro equipamento ligado ao televisor, programe a opção “Som Duplo” para “Stereo”, “A” ou “B”.

Volume Autom.

Mantém um nível de volume constante mesmo quando ocorrem falhas no nível de volume (p. ex., o volume da publicidade tende a ser mais alto que o dos programas).

(Continua)

Altifalantes TV

Desliga os altifalantes TV, p. ex. para escutar o som através de um equipamento de áudio externo ligado ao televisor.

- “Sim”: o som sai pelos altifalantes do televisor.
- “Tempor. Desligar”: os altifalantes do televisor desligam-se temporariamente de modo a permitir escutar o som através do equipamento de áudio externo.
- “Desligar total”: os altifalantes do televisor estão permanentemente desligados de modo a permitir escutar o som através do equipamento de áudio externo.

Sugestões

- Para ligar novamente os altifalantes do televisor, mude para Sim.
 - A opção “Tempor. Desligar” regressa automaticamente a “Sim” quando o televisor está desligado.
 - As opções do menu "Ajuste do Som" não estão disponíveis se foram seleccionados "Tempor. Desligar" ou "Desligar Total".
-

Menu Funções

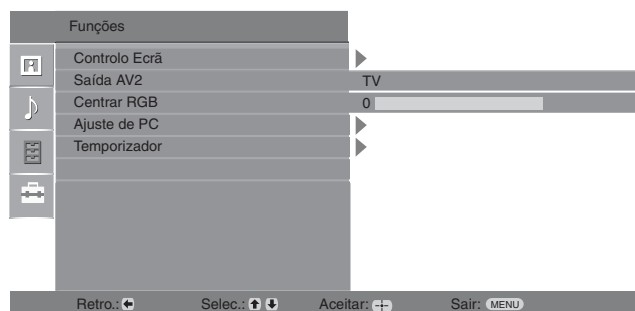

Pode seleccionar as opções indicadas a seguir no menu Funções. Para seleccionar opções em “Ajustes”, consulte “Navegar pelos menus” (página 19).

Controlo Ecrã





Altera o formato do ecrã.



- “Formato Autom.”: Altera automaticamente o formato do ecrã de acordo com o sinal de transmissão.
- “Formato Ecrã”: Para obter mais informações sobre este formato de ecrã, consulte a página 14
- “Ajuste Vertical”: Ajusta a posição vertical da imagem quando o formato de ecrã está configurado para Optimizado.

Sugestões

- Mesmo que tenha seleccionado “Sim” ou “Não” na opção “Formato Autom.”, pode sempre modificar o formato do ecrã carregando repetidamente em .
- A opção “Formato Autom.” só está disponível para os sinais PAL e SECAM.

Saída AV2





Configura um sinal para sair através da tomada indicada por  /  2 na parte de trás do televisor. Se ligar um videogravador à tomada  /  2, pode gravar a partir do equipamento ligado a outras tomadas do televisor.

- “TV”: Transmite uma transmissão.
- “Auto”: Transmite tudo o que estiver a ser visto no ecrã. Não disponível para ,  AV5 e  AV6.

Centrar RGB

Ajusta a posição horizontal da imagem de modo que a imagem se situe no meio do ecrã.

Sugestão

Esta opção só está disponível se foi ligada uma fonte RGB aos Euroconectores  1 /  1 ou  2 /  2 na traseira do televisor.

(Continua)

Ajuste de PC

Personaliza o ecrã do televisor como monitor de PC.

Sugestão

Esta opção só está disponível se estiver no Modo PC.

- “Fase”: Ajusta o ecrã quando uma parte do texto ou imagem visualizados não é clara.
- “Pitch”: Alarga ou diminui horizontalmente o tamanho do ecrã.
- “Centragem H”: Desloca o ecrã para a esquerda ou para a direita.
- “Linhas V”: Corrige as linhas da imagem enquanto visualiza um sinal de entrada RGB através da tomada do PC .
- “Poupar Energia”: Entra no modo de espera se não for recebido um sinal de PC.
- “Recomeço”: Repõe as predefinições de fábrica.

Temporizador

Programa o temporizador para ligar e desligar o televisor.

• Temp. Desligar

Programa um período de tempo após o qual o televisor passa automaticamente para o modo de espera (standby).

Quando o Temp. Desligar estiver activado, o indicador  (Temporizador) do televisor (frente) se ilumina a laranja.

Sugestões

- Se desligar e voltar a ligar o televisor, a função “Temp. Desligar” é reposta para “Não”.
- A mensagem “O aparelho será desligado dentro de instantes.” aparece no ecrã um minuto antes de o televisor passar para o modo de espera (standby).

• Acerto Relóg.

Permite-lhe acertar o relógio manualmente. Quando o televisor estiver a receber canais digitais, o relógio não poderá ser acertado manualmente dado que está programado para o código de tempo do sinal transmitido.

• Temporizador

Programa o temporizador para ligar e desligar o televisor.

“Modo Temporizador”: Selecciona o período pretendido.

“Hora Ligar”: Programa a hora para ligar o televisor.

“Hora Deslig.”: Programa a hora para desligar o televisor.

Menu Configurar

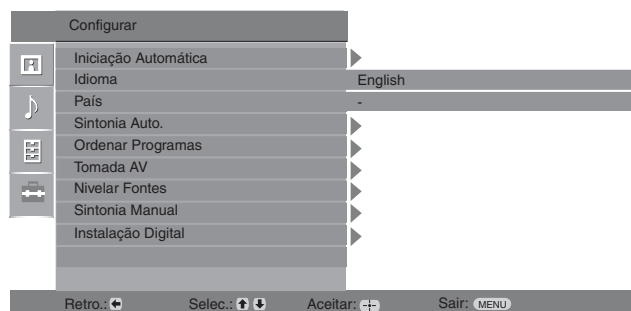

Pode seleccionar as opções indicadas a seguir no menu Configurar. Para seleccionar opções em “Ajustes”, consulte “Navegar pelos menus” (página 19).

Iniciação Automática	Inicia o “menu de primeira utilização” para seleccionar o idioma e o país/região e para sintonizar todos os canais analógicos e digitais disponíveis. Geralmente, não precisa de fazer esta operação uma vez que o idioma e o país/região terão sido seleccionados e os canais já terão sido sintonizados quando o televisor foi instalado (página 5, 6). No entanto, esta opção permite-lhe repetir o processo (p. ex., para voltar a sintonizar o televisor após mudar de casa ou para procurar novos canais que tenham sido lançados pelas emissoras).
Idioma	Selecciona o idioma no qual os menus são mostrados.
País	Selecciona o país/região onde utiliza o televisor. Sugestão Se o país/região onde quer utilizar o televisor não aparecer na lista, seleccione “-” em vez de um país/região.
Sintonia Auto.	Sintoniza todos os canais analógicos disponíveis. Geralmente, não precisa de fazer esta operação uma vez que os canais já foram sintonizados quando o televisor foi instalado (página 5, 6). No entanto, esta opção permite-lhe repetir o processo (p. ex., para voltar a sintonizar o televisor após mudar de casa ou para procurar novos canais que tenham sido lançados pelas emissoras).
Ordenar Programas	Altera a ordem em que os canais analógicos são memorizados no televisor. <ol style="list-style-type: none">1 Carregue em \uparrow/\downarrow para seleccionar o canal que pretende mover para uma nova posição e depois carregue em \rightleftarrows.2 Carregue em \uparrow/\downarrow para seleccionar a nova posição para o canal e depois carregue em \oplus.
Tomada AV	Atribui um nome a qualquer equipamento ligado às tomadas de lado ou de trás. O nome será mostrado durante um período curto de tempo no ecrã, quando o equipamento for seleccionado. Pode saltar uma fonte de entrada que não esteja ligada a nenhum equipamento. <ol style="list-style-type: none">1 Carregue em \uparrow/\downarrow para seleccionar a fonte de entrada desejada e depois carregue em \oplus.2 Carregue em \uparrow/\downarrow para seleccionar a opção abaixo desejada e depois carregue em \oplus.<ul style="list-style-type: none">• AV1 (ou AV2/ AV3/ AV4/ PC/ HDMI), VIDEO, DVD, CABLE, GAME, CAM, SAT: Utiliza um dos nomes preconfigurados para atribuir um nome ao equipamento ligado.• “Editar”: Crie o seu próprio nome.• “Saltar”: Salta uma fonte de entrada que não esteja ligada a nenhum equipamento quando carregar em \uparrow/\downarrow para seleccionar a fonte de entrada.
Nivelar Fontes	Configura um nível de volume independente para cada equipamento ligado ao televisor.

(Continua)

Antes de seleccionar “Nome”/“AFT”/“Filtro Audio”/“Saltar”/“Descodificador”, carregue em \hat{u}/\hat{v} para seleccionar o número de programa que pretende alterar. Depois, carregue em \oplus .

Sistema/Canal

Programa manualmente canais de programa.

- 1 Carregue em \hat{u}/\hat{v} para seleccionar “Sistema” e depois carregue em \oplus .
- 2 Carregue em \hat{u}/\hat{v} para seleccionar um dos seguintes sistemas de transmissão de televisão e depois carregue em \leftarrow .
B/G:: Para países/regiões da Europa ocidental
D/K:: Para países/regiões da Europa do leste
L: Para a França
I: Para o Reino Unido

Nota

Dependendo do país/região seleccionado em “País” (página 5), esta opção pode não estar disponível.

- 3 Carregue em \hat{u}/\hat{v} para seleccionar “Canal” e depois carregue em \oplus .
- 4 Carregue em \hat{u}/\hat{v} para seleccionar “S” (para os canais de televisão por cabo) ou “C” (para os canais terrestres) e depois carregue em \Rightarrow .
- 5 Sintonize os canais da seguinte forma:

Se não souber o número do canal (frequência)

Carregue em \hat{u}/\hat{v} para procurar o canal disponível seguinte. Quando for encontrado um canal, a procura pára. Para continuar a procura, carregue em \hat{u}/\hat{v} .

Se souber o número de canal (frequência)

Carregue nos botões numéricos para introduzir o número do canal da transmissão que pretende ou o número do canal do videogravador.

- 6 Carregue em \oplus para saltar para “Confirmar” e depois carregue em \oplus .
- 7 Carregue em \hat{v} para seleccionar “OK” e depois carregue em \oplus .

Repita o procedimento anterior para programar outros canais manualmente.

Nome

Atribui um nome da sua escolha, até cinco letras ou números, ao canal seleccionado. Este número será mostrado durante um período curto de tempo no ecrã, quando o canal for seleccionado.

AFT

Permite-lhe regular manualmente a sintonia fina do número de programa seleccionado, se considerar que um pequeno ajuste à sintonia pode melhorar a qualidade da imagem.

Pode ajustar a sintonia fina num intervalo entre -15 e +15. Quando está seleccionado “Sim”, a sintonia fina é executada automaticamente.

Filtro Audio

Melhora o som de canais individuais em caso de distorção nas transmissões mono. Às vezes, um sinal de emissão não standard pode causar uma distorção do som ou um corte de som intermitente ao visualizar programas em mono.

Se não sentir qualquer distorção do som, recomendamos que deixe esta opção na predefinição de fábrica “Não”.





Notas

- Não pode receber som stereo ou duplo quando está seleccionado “Baixo” ou “Alto”.
- “Filtro Audio” não está disponível quando “Sistema” está ajustado em “L”.

Saltar

Salta os canais analógicos não utilizados quando carregar em PROG +/- para seleccionar canais. (Pode ainda seleccionar um canal que foi saltado utilizando os botões numéricos.)

Descodificador

Vê e grava os canais codificados seleccionados utilizando um descodificador ligado ao Euroconector  /  1 directamente ou através de um videogravador  /  2.

Nota

Dependendo do país/região seleccionado em País (página 5) , esta opção pode não estar disponível.

Confirmar

Guarda as alterações realizadas nos ajustes “Sintonia Manual”.

Menu Instalação Digital DV3

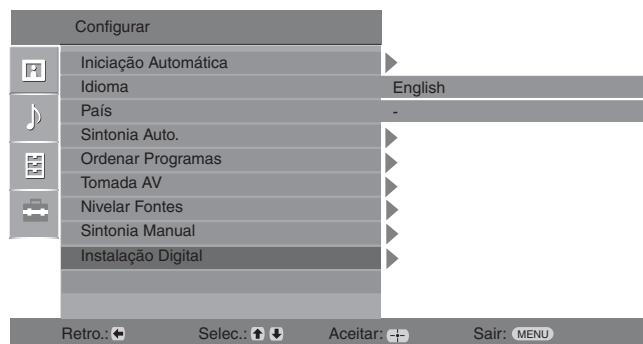

Pode alterar/configurar os ajustes digitais utilizando o menu Instalação Digital. Para seleccionar opções em “Ajustes”, consulte “Navegar pelos menus” (página 19).

Sintonia Digital

Mostra o menu “Sintonia Digital”.

Sintonização Auto Digital

Sintoniza todos os canais digitais disponíveis.

Geralmente, não precisa de fazer esta operação uma vez que os canais já foram sintonizados quando o televisor foi instalado (página 5). No entanto, esta opção permite-lhe repetir o processo (p. ex., para voltar a sintonizar o televisor após mudar de casa ou para procurar novos canais que tenham sido lançados pelas emissoras).

Editar Lista de Programas

Apaga todos os canais digitais não desejados memorizados no televisor e altera a ordem dos canais digitais memorizados no televisor.

- 1 Carregue em \uparrow/\downarrow para seleccionar o canal que pretende apagar ou mover para uma nova posição.

Se souber o número de programa (frequência)

Carregue nos botões numéricos para introduzir o número do programa de transmissão de três dígitos que pretende.

- 2 Apague ou altere a ordem dos canais digitais como segue:

Para apagar o canal digital

Carregue em \oplus . Aparece uma mensagem que confirma se o canal digital seleccionado é o que deve ser apagado. Carregue em \leftarrow para seleccionar “Sim” e depois carregue em \oplus .

Para alterar a ordem dos canais digitais

Carregue em \rightleftarrows e depois carregue em \uparrow/\downarrow para seleccionar a nova posição para o canal e carregue em \leftarrow . Repita o procedimento dos passos 1 e 2 para mover outros canais, se necessário.

- 3 Carregue em RETURN.

Sintonização Manual Digital

Sintoniza os canais digitais manualmente.

- 1 Carregue no botão numérico para seleccionar o número do canal que pretende sintonizar manualmente e depois carregue em \uparrow/\downarrow para sintonizar o canal.
- 2 Quando os canais disponíveis forem encontrados, carregue em \uparrow/\downarrow para seleccionar o canal que pretende memorizar e depois carregue em \oplus .
- 3 Carregue em \uparrow/\downarrow para seleccionar o número do programa em que pretende memorizar o novo canal e depois carregue em \oplus .
Repita o procedimento anterior para sintonizar outros canais manualmente.

Mostra o menu “Instalação Digital”.

Configurar Legendas

Visualiza legendas digitais no ecrã.

Quando seleccionar “Para Deficientes auditivos”, algumas ajudas visuais podem ser visualizadas com as legendas (se os canais de televisão transmitirem esta informação).

Idioma das legendas

Selecciona o idioma no qual as legendas são mostradas.

Idioma do áudio

Selecciona o idioma utilizado para o programa. Alguns canais digitais podem transmitir vários idiomas de áudio para o programa.

Tipo de áudio

Aumenta o nível do som quando está seleccionado “Para Deficientes auditivos”.

Bloqueio Parental

Configura uma restrição de idade para os programas. Qualquer programa que exceder a restrição de idade apenas pode ser visualizado depois de introduzir correctamente um Código PIN.

- 1 Carregue nos botões numéricos para introduzir o código PIN existente.
Caso não tenha configurado previamente um PIN, um ecrã de entrada de código PIN aparece. Siga as instruções de “Código PIN” abaixo.
- 2 Carregue em / para seleccionar a restrição de idade ou em “Nenhuma” (para visualização sem restrição) e depois carregue em .
- 3 Carregue em RETURN.

Código PIN

Configura um código PIN pela primeira vez ou permite alterar o código PIN existente.

- 1 Introduza um PIN como segue:

Se tiver configurado previamente um PIN:

Carregue nos botões numéricos para introduzir o PIN existente.

Se não tiver configurado um PIN

Carregue nos botões numéricos para introduzir o PIN de fábrica (9999).

- 2 Carregue nos botões numéricos para introduzir o novo código PIN.
Uma mensagem aparece para informá-lo de que o novo PIN foi aceite.
- 3 Carregue em RETURN.

Sugestão

O código PIN 9999 é aceite sempre.

Configuração Técnica

Mostra o menu de Configuração Técnica.

“Actualizar Serviço Auto”: Permite ao televisor detectar e memorizar serviços digitais novos a medida que se tornam disponíveis.

“Transferir Software”: Permite ao televisor receber automaticamente actualizações de software gratuitamente através da antena existente (quando forem lançadas). A Sony recomenda que esta opção esteja ajustada a “Sim” todo o tempo. Caso deseje que o software não seja actualizado, ajuste esta opção a “Não”.

“Informações Sistema”: Mostra a versão de software actual e o nível do sinal.

“Zona Horária”: Permite-lhe seleccionar o fuso horário correcto para o seu país.

Config módulo CA

Permite-lhe aceder ao serviço Pay Per View uma vez que obtenha um Módulo de Acesso Condicional (CAM) e um cartão de visualização. Ver página 30 para a localização da tomada (PCMCIA)

Ligar equipamento opcional

Pode ligar uma grande variedade de equipamentos opcionais ao televisor. Os cabos de ligação não são fornecidos.

Fazer a ligação ao televisor (parte lateral)

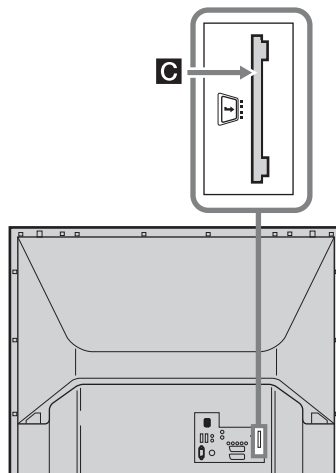
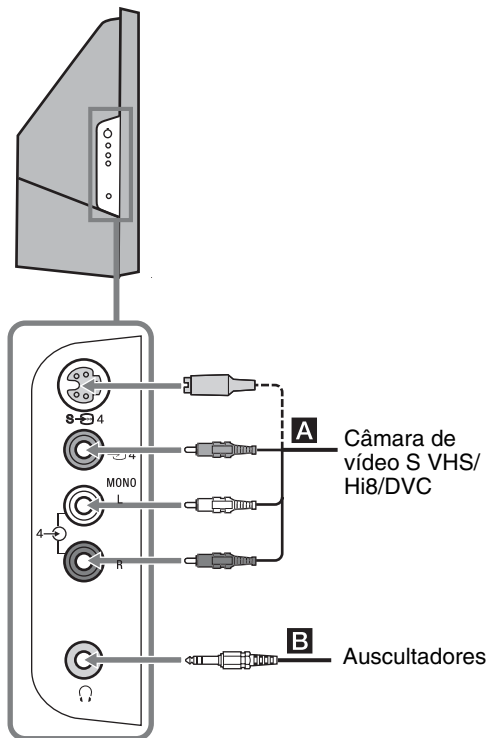

Para ligar	Faça o seguinte
Câmara de vídeo S VHS/Hi 8/DVC A	Ligue à tomada de S vídeo S-4 ou à tomada de vídeo 4 e às tomadas de áudio 4. Para evitar interferências na imagem, não ligue a câmara de vídeo à tomada de vídeo 4 e à tomada de S vídeo S-4 em simultâneo. Se ligar equipamento mono, ligue à tomada L 4, e programe “Som Duplo” para “A” (página 21).
Auscultadores B	Ligue à tomada para ouvir o som do televisor nos auscultadores.

Para ligar	Faça o seguinte
Módulo de Acesso Condicional (CAM) C	Para utilizar serviços Pay Per View. Para mais informações, consulte o manual de instruções fornecido com o CAM. Para utilizar o CAM, retire a cobertura de borracha da ranhura CAM. Desligue o televisor antes de inserir o CAM na ranhura CAM. Quando não utilizar o CAM, recomendamos que recoloca a cobertura na ranhura CAM.

Fazer a ligação à parte de trás do televisor

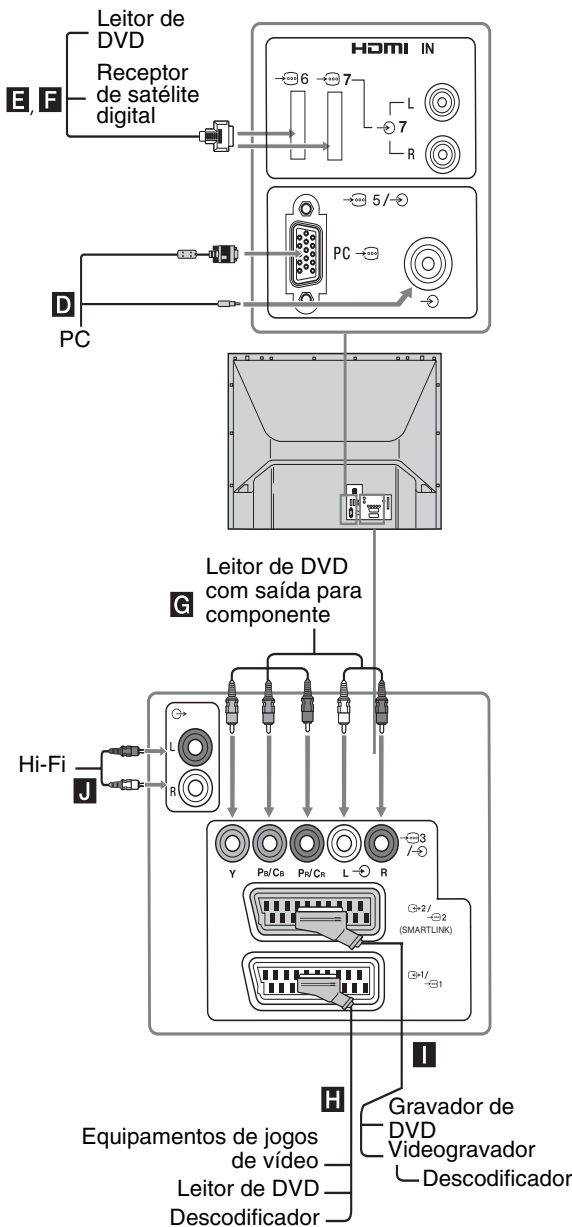

Para ligar

Faça o seguinte

PC **D**

Ligue às tomadas do PC. Recomendamos que utilize um cabo PC com ferritas.

Receptor de satélite digital ou leitor de DVD **E, F**

Se o equipamento tiver uma tomada HDMI, ligue à tomada HDMI IN 6 ou à tomada HDMI IN 7. Os sinais de vídeo digital e de áudio são entradas do equipamento. Se o equipamento tiver uma tomada DVI, ligue a tomada DVI à tomada HDMI IN 6 através de um adaptador de interfaces DVI - HDMI (não fornecido) e ligue as tomadas de saída de áudio do equipamento às tomadas de entrada de áudio HDMI IN 6.

Notas

- As tomadas HDMI suportam apenas as entradas de Vídeo seguintes: 480i, 480p, 576i, 576p, 720p e 1080i. Para ligar a um PC, utilize a tomada de entrada do PC.
- Utilize um cabo certificado HDMI com o logo HDMI.

Leitor de DVD com saída para componente **G**

Ligue às tomadas de áudio 3.

Equipamento de jogos de vídeo, leitor de DVD ou decodificador **H**

Ligue à tomada de Euroconector 1. Quando ligar o decodificador, o sinal codificado do sintonizador do televisor é saída para o decodificador e o sinal decodificado é saída do decodificador.

Gravador de DVD ou videogravador que suporte SmartLink **I**

Ligue à tomada de Euroconector 2. O SmartLink é uma ligação directa entre o televisor e o videogravador/gravador de DVD.

Equipamento de áudio de Hi-Fi **J**

Ligue às tomadas de saída de áudio para ouvir o som do televisor no equipamento de áudio de Hi-Fi.

Área de visualização óptima

Para obter a melhor qualidade de imagem, tente colocar o televisor de maneira a que possa ver o ecrã de dentro das áreas mostradas abaixo.

Área de visualização horizontal

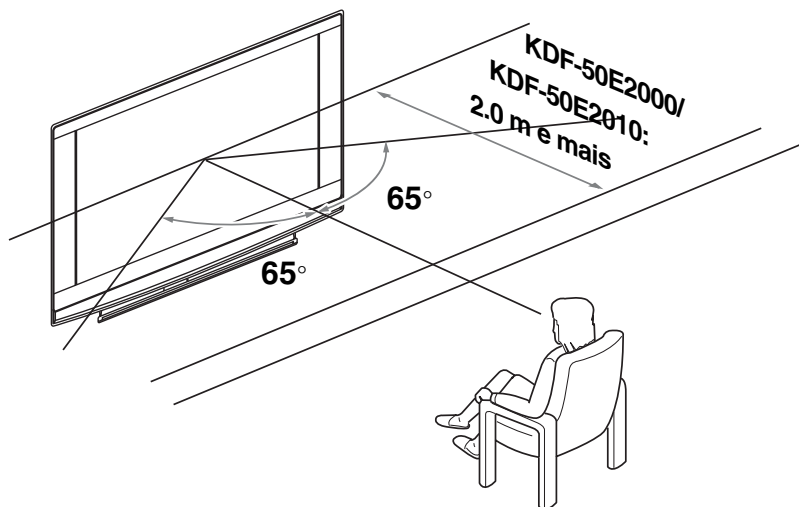

Área de visualização vertical

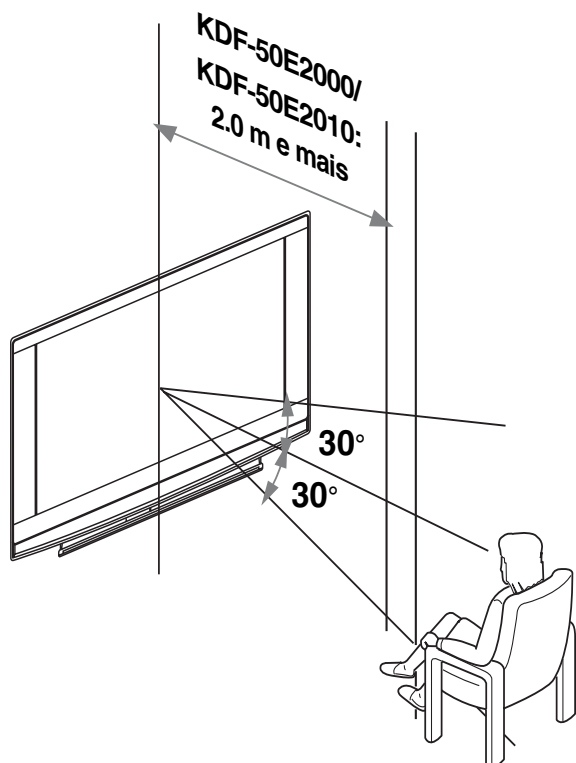

Substituição da lâmpada

A lâmpada de projecção, tal como todas as lâmpadas, poderá eventualmente perder brilho e funcionalidade, afectando o desempenho do televisor. Durante quanto tempo manterá a lâmpada o brilho irá depender da forma de utilização do televisor e das condições ambientais do local onde o mesmo está colocado. Para que se mantenha uma boa qualidade de visionamento, a Sony recomenda que se substitua a lâmpada (1) após aproximadamente 8 mil horas de utilização, (2) quando o ecrã se tornar escuro e as cores, da imagem, esbatidas, (3) quando o indicador LED da Lâmpada, na parte frontal do televisor, piscar insistentemente uma luz vermelha.

Sugestões

- Utilize apenas a lâmpada XL-2400 para a substituição. Se utilizar outra lâmpada, pode danificar o televisor.
- A lâmpada unicamente deve ser retirada quando seja necessário substituí-la.
- Antes de substituir a lâmpada, corte a energia e desligue o fio de alimentação.
- A lâmpada só pode ser substituída quando fria. O vidro frontal da lâmpada permanece a pelo menos 100 °C (212 °F) mesmo depois de a energia ficar desligada durante 30 minutos.
- Não coloque a lâmpada velha perto de crianças ou de materiais inflamáveis.
- Não molhe a lâmpada velha nem introduza objectos no seu interior. Isto poderia fazer explodir a lâmpada.
- Não coloque a lâmpada velha perto de objectos facilmente inflamáveis, porquanto poderia causar um incêndio. Além disso, não introduza a mão dentro do compartimento da lâmpada já que poderia provocar-lhe queimaduras.
- Instale a nova lâmpada solidamente. Caso não seja solidamente instalada, a imagem pode tornar-se negra.
- Não toque ou manche o vidro frontal da nova lâmpada nem o vidro do compartimento da lâmpada. Se o vidro ficar sujo, a qualidade da imagem pode degradar-se ou a vida da lâmpada abreviar-se.
- Instale a tampa da lâmpada firmemente. Caso não seja firmemente instalada, não se ligará a energia.
- Quando a lâmpada se fundir, ouvir-se-á um ruído. Isto não significa a existência de danos no televisor.
- Contacte o Serviço de Assistência Técnica mais próximo para obter uma nova lâmpada.
- Respeite o ambiente e deposite as lâmpadas usadas num contentor específico.

1 Corte a energia do televisor e desligue o fio de alimentação.

Se começar a substituir a lâmpada sem desligar o fio da tomada, o indicador de espera  (Standby) do televisor brilhará. Desligue o fio da tomada para continuar a substituição da lâmpada. Desligue o fio da tomada para continuar a substituição da lâmpada.

2 Substitua a lâmpada 30 ou mais minutos após ter desligado a energia para permitir que arrefeça.

3 Tire a nova lâmpada da caixa.

Não toque a parte de vidro da nova lâmpada.

Sugestões

- Não sacuda a lâmpada. A vibração pode danificar a lâmpada ou abreviar a sua vida.
- Evite tocar o vidro fronta de uma lâmpada nova ou o vidro do compartimento da lâmpada. Isto pode reduzir a qualidade da imagem ou a vida da lâmpada.

4 Retire a tampa exterior da lâmpada. Escolha o seu modelo, tipo A ou B.

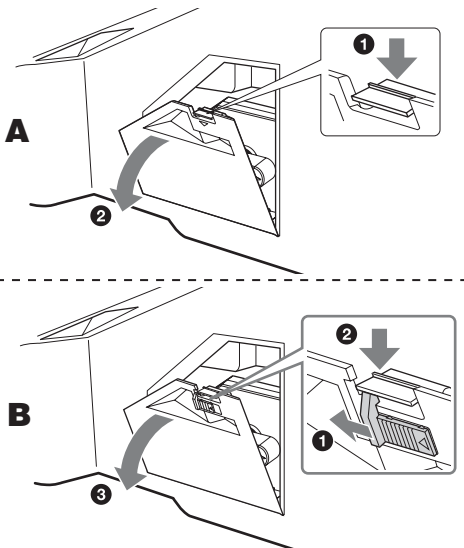

(Continua)

5 Retire a tampa da lâmpada.

Gire o botão no sentido contrário aos ponteiros do relógio para ABRIR e retire a tampa.

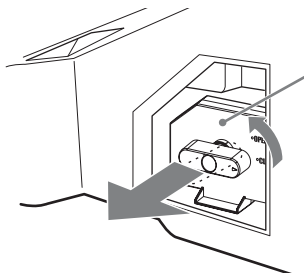

6 Retire a lâmpada.

Passar um dedo através do laço do cabo da lâmpada e puxar o cabo para cima. Depois puxar a lâmpada em linha recta para fora.

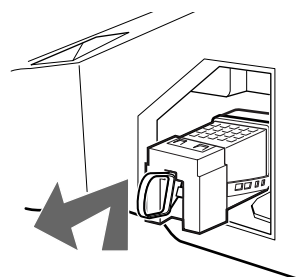

Sugestões

- A lâmpada fica extremamente quente imediatamente depois do uso. Nunca toque a parte de vidro da lâmpada ou as partes próximas.
- Após a lâmpada usada ter arrefecido, coloque-a dentro da caixa vazia da lâmpada de substituição. Nunca coloque a lâmpada usada num saco de plástico.

7 Coloque a lâmpada nova no seu lugar.

Instale a lâmpada nova com segurança. Caso contrário, poderá causar um incêndio ou escurecer o ecrã.

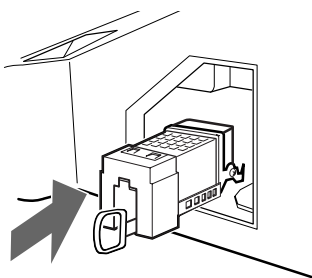

- Se a lâmpada não for reinstalada com segurança, a função de auto-diagnóstico poderá ser activada e o indicador de LIGADO/STANDBY pisca três vezes (ver página 12).

8 Reinstale a tampa da lâmpada.

Gire o botão no sentido dos ponteiros do relógio para FECHAR e segure a tampa.

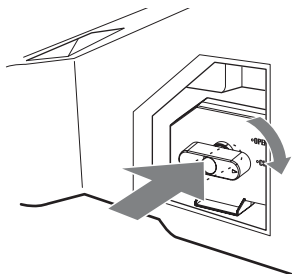

9 Reponha a tampa exterior da lâmpada no seu lugar.

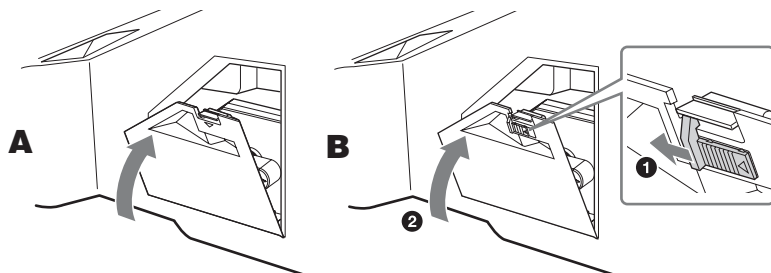

Sugestões

- Contacte o seu revendedor da Sony para obter uma lâmpada de substituição Sony XL-2400.
- Tome muito cuidado quando substituir a lâmpada ou ligar ou desligar os fios de ligação. Um manejo descuidado poderá causar a queda do televisor, danificando o televisor, a base do televisor e o piso.

Características técnicas

Ecrã

Requisitos de alimentação:

220–240 V AC, 50 Hz

Tamanho do ecrã:

50 polegadas

Resolução do ecrã (horizontal x vertical):

1280 pontos x 720 linhas

Consumo de energia:

175 W

Consumo de energia no modo de espera*:

1 W

* O consumo em modo Standby especificado é atingido depois de o televisor finalizar os processos internos necessários.

Dimensões (larg x alt x prof):

Aprox. 1184 x 827 x 408 mm

Peso:

Aprox. 29,5 kg

Sistema do ecrã

Ecrã LCD (Visor de Cristal Líquido)

Sistema de televisão

Analógico: Dependendo da selecção do país/região:

B/G/H, D/K, L, I

Digital: DVB-T.

Sistema de Cor/Vídeo

Analógico: PAL, SECAM.

NTSC 3.58, 4.43 (só Video In)

Digital: MPEG-2 MP@ML

Antena

Terminal externo de 75 ohm para VHF/UHF

Cobertura de canais

Analógico: VHF: E2–E12

UHF: E21–E69

CATV: S1–S20

HYPERS: S21–S41



D/K: R1–R12, R21–R69















L: F2–F10, B–Q, F21–F69

I: UHF B21–B69

Digital: VHF/UHF

Terminais

- AV1:  /  1
Euroconector de 21 pinos (CENELEC standard) incluindo entrada de áudio/vídeo, entrada RGB e saída áudio/vídeo de TV.

- AV2:  /  2 (SMARTLINK)
Euroconector de 21 pinos (standard CENELEC), incluindo entrada de áudio / vídeo, entrada RGB, saída de áudio / vídeo seleccionável e interface SmartLink
- AV3:  3
Y: 1 Vp-p, 75 ohms, sincron. negativa 0.3V
PB: 0.7 Vp-p, 75 ohms
Pr: 0.7 Vp-p, 75 ohms
 3 Entradas de áudio (tomadas RCA)
500 mVrms
Impedância: 47 kilo ohms
- AV4: S  4 Entrada de S vídeo (Mini DIN de 4 pinos)
 4 Entrada de vídeo (tomada RCA)
 4 Entrada de áudio (tomadas RCA)
- AV5:  5
Entrada para PC (15 Dsub) (consulte a página 31)
G: 0.7 Vp-p, 75 ohms, sem sincron. a verde
B: 0.7 Vp-p, 75 ohms, sem sincron. a verde
R: 0.7 Vp-p, 75 ohms, sem sincron. a verde
HD: 1-5 Vp-p
VD: 1-5 Vp-p
 Entrada de áudio para PC: mini-tomada
-  Saída de áudio (Esquerda/Direita) (tomadas RCA)
- AV6:  6
HDMI: Vídeo: 480i, 576i, 480p, 576p, 720p, 1080i
Áudio: PCM 32 linear de dois canais, 44.1 e 48 kHz, 16, 20 e 24 bits.
- AV7:  7
HDMI: Vídeo: 480i, 576i, 480p, 576p, 720p, 1080i
Áudio: PCM 32 linear de dois canais, 44.1 e 48 kHz, 16, 20 e 24 bits.
ÁUDIO: 500 mVrms (modulação 100%)
Impedância: 47 kilo ohms
-  Tomada para auscultadores
-  Ranhura CAM (Módulo de Acesso Condicional) MODEM
Tomada para modem (Não suportado neste televisor)

Saída de som

10 W +10 W (RMS)

Acessórios fornecidos

- Telecomando RM-ED007 (1)
- Pilhas tamanho AA (tipo R6) (2)
- Adaptador de antena (1)

Acessórios opcionais

- Base para televisor SU-RG11M
- Lâmpada: XL-2400

Design e especificações sujeitos a alterações sem aviso prévio.

Especificações da entrada para PC

Regulação da entrada para PC

Frequência do sinal de entrada:

Horizontal: 31,4 - 48,4 KHz.

Vertical: 59 - 61 Hz.

Resolução máxima: 1024 pontos x -768 linhas

Tabela de regulação modo sintonizar para PC

Nº	Resolução (pontos x linhas)	Modo gráfico	Frequência horizontal (kHz)	Frequência vertical (Hz)
1	640 x 480	VESA 60	31.469	59.940
2	800 x 600	VESA 60	37.879	60.317
3	1024 x 768	VESA 60	48.363	60.004

Este televisor não suporta sincron. a verde nem sincron. composta.

Se entrar um sinal diferente dos indicados no quadro abaixo, pode não ser visualizado correctamente ou pode não ser visualizado como programado.



É recomendado utilizar a frequência vertical (Hz) do computador pessoal em 60.

Resolução de problemas

Verifique se o indicador de modo  (espera) está a piscar com uma luz vermelha.

Quando está a piscar





A função de diagnóstico automático está activada.



- 1 Anote durante quanto tempo o indicador  (espera) pisca e pára de piscar.
Se, por exemplo, o indicador piscar durante dois segundos, parar de piscar durante um segundo e piscar durante dois segundos.
- 2 Carregue no  do televisor (parte superior) para o desligar, desligue o cabo de alimentação e informe o agente ou centro de assistência Sony sobre como o indicador pisca (duração e intervalo).

Quando não está a piscar



- 1 Verifique os itens das tabelas seguintes.
- 2 Se não conseguir resolver o problema, mande reparar o televisor por um técnico de assistência qualificado.

Imagem

Problema	Causa/Solução
Não aparece a imagem (o ecrã está escuro) nem o som	<ul style="list-style-type: none">• Verifique a ligação do cabo de antena.• Ligue o televisor à tomada de corrente e carregue no  do televisor (lado superior).• Se o indicador de modo  (espera) se acender com uma luz vermelha, carregue em .
Não aparece a imagem ou as informações de menu do equipamento ligado ao Euroconectores ou à tomada HDMI IN	<ul style="list-style-type: none">• Verifique se o equipamento opcional está ligado e carregue repetidamente em / até aparecer o símbolo de entrada correcta no ecrã.• Verifique a ligação entre o equipamento opcional e o televisor.• Quando ligar qualquer equipamento à tomada HDMI IN 6/7 ou quando mudar a resolução, alguns pontos podem aparecer a piscar no ecrã durante uns poucos segundos. A descodificação do sinal HDMI está em curso e não se trata de uma avaria.
Aparecem duas imagens ou fantasma	<ul style="list-style-type: none">• Verifique as ligações da antena/cabos.• Verifique a localização e a orientação da antena.
Só aparece chuva e ruído no ecrã	<ul style="list-style-type: none">• Verifique se a antena está partida ou dobrada.• Verifique se a antena alcançou o final da sua vida útil (tem uma duração de três a cinco anos em condições de utilização normal e de um a dois anos num local ao pé do mar).
Imagem com distorções (linhas tracejadas ou riscas)	<ul style="list-style-type: none">• Afaste o televisor de fontes de interferências eléctricas, como automóveis, motociclos, secadores para o cabelo ou equipamento óptico.• Quando instalar o equipamento opcional, deixe algum espaço entre o equipamento e o televisor.• Verifique se ligou a antena com o cabo coaxial fornecido.• Afaste o cabo da antena dos outros cabos de ligação.
Interferências na imagem quando se vê um canal de televisão	<ul style="list-style-type: none">• Seleccione “Sintonia Manual” no menu “Configurar” e ajuste “AFT” (Sintonia Fina Automática) para melhorar a recepção da imagem (página 26).
Aparecem pequenos pontos pretos e/ou brilhantes no ecrã.	<ul style="list-style-type: none">• A imagem do televisor é composta de pixéis. Os pequenos pontos pretos e/ou brilhantes (pixéis) que aparecem no ecrã não são sinal de avaria.
Não aparecem as cores dos programas	<ul style="list-style-type: none">• Seleccione “Recomeço” no menu “Ajuste de Imagem” para voltar às predefinições de fábrica (página 21).

Problema	Causa/Solução
As cores não aparecem ou são irregulares quando o sinal de visualização vem das tomadas Y, Pb/Cb, Pr/Cr 	<ul style="list-style-type: none"> • Verifique a ligação das tomadas Y, Pb/Cb, Pr/Cr de 3. • Verifique se as tomadas Y, Pb/Cb, Pr/Cr de 3 estão firmemente ajustadas nas suas respectivas tomadas.
As imagens são irregulares quando o sinal de visualização vem do PC	<ul style="list-style-type: none"> • Verifique a ligação da tomada de entrada para PC. • Ligue à tomada de entrada para PC em vez de à tomada HDMI IN 6. • Se a ligação só estiver disponível através da tomada HDMI, mude a resolução do ecrã para 720p e ajuste o tamanho vertical e horizontal do ecrã nas definições das propriedades do ecrã do PC.

Som

Problema	Causa/Solução
Não há som, mas a imagem é boa	<ul style="list-style-type: none"> • Carregue em  +/- ou  (Corte do som). • Verifique se a opção “TV Altifalantes” está programada para “Sim” no menu “Ajuste de Som” (página 22).
Som com ruído	<ul style="list-style-type: none"> • Consulte as causas/soluções das “Interferências na imagem” na página 38.

Canais

Problema	Causa/Solução
O canal pretendido não pode ser seleccionado	<ul style="list-style-type: none"> • Troque entre o modo analógico e o modo digital e seleccione o canal analógico/digital pretendido.
Alguns canais estão vazios	<ul style="list-style-type: none"> • Apenas canal codificado/assinatura. Assinar o serviço Pay Per View. • O canal é utilizado somente para dados (nem imagem nem som). • Para obter mais informações da transmissão, contacte a estação de televisão.
O canal digital não é mostrado	<ul style="list-style-type: none"> • Verifique que a antena está ligada directamente ao televisor e não através de outro equipamento. • Contacte um instalador local para saber se são fornecidas transmissões digitais na sua zona. • Actualize para uma antena de ganho mais alto.

Geral

Problema	Causa/Solução
O televisor desliga-se automaticamente (o televisor entra no modo de espera)	<ul style="list-style-type: none"> • Verifique se a opção “Hora Ligar” está activada ou confirme o ajuste de “Não Hora Deslig.” (página 24). • O televisor entra automaticamente no modo de espera, se permanecer inactivo e não receber nenhum sinal durante 10 minutos.
O televisor desliga-se automaticamente	<ul style="list-style-type: none"> • Verifique se o “Temp. activado” está activado (página 24).
Algumas fontes de entrada não podem ser seleccionadas	<ul style="list-style-type: none"> • Seleccione “Tomada AV” no menu “Configuração” e cancele “Saltar” da fonte de entrada (página 25).
O telecomando não funciona	<ul style="list-style-type: none"> • Substitua as pilhas.
O indicador da lâmpada  na frente do televisor brilha.	<ul style="list-style-type: none"> • Desligue o televisor. Ligue o televisor de novo. Se o indicador da lâmpada ainda brilha, substitua a lâmpada interna. Para mais informações, consulte a página 33.

Índice

Botões numéricos

14:9 14

4:3 14

A

AFT 26

Agudos 21

Ajuste de sinal PC 24

Altifalantes TV 22

Antena, ligação 4

Auscultadores

Ligar 30

B

Balanço 21

BBE 21

Bloqueio Parental 29

Brilho 20

C

Canais

Saltar 27

seleccionar 13

Sintonia Automática 6

Características técnicas 32

Centrar RGB 23

Código PIN 29

Configurar Legendas 29

Configuração Técnica 29

Confirmar 27

Contraste 20

Cor 20

D

Descrição 11

Dolby Virtual 21

E

Ecrã 23

Editar 28

Efeitos 11, 21

EPG (Digital Electronic Programme

Guide = Guia Electrónico Digital de

Programas) 15

Expandido 14

F

Fastext 14

Filtro Audio 26

G

Graves 21

I

Idioma 5, 25

Idioma das Legendas 29

Idioma do áudio 29

Indicador de corrente (I) 12

Indicador de espera (Standby) (⏻) 12

12

Indicador Imagem Deslig. (⊗) 12

Indicador Temporizador (⌚) 12

Iniciação Automática 25

Instalação Digital 29

Interruptor de alimentação (⏻) 12

Iris 20

L

Lembrete 16

Ligar

da antena e do videogravador 4

equipamento opcional 30

Lista de Categoria 15

Lista de Favoritos 17

Lista de Temporizador 16

M

MENU 19

Menu Ajuste do Som 21

Menu Configurar 25

Menu Instalação Digital 28

Menu Funções 23

Menu Imagem 20

Modo de Imagem 20

Modo de ecrã 14

N

Nitidez 20

Nivelar Fontes 25

Nome 26

Nomes de equipamento 25

O

Optimizado 14

Ordenar Programas 25

P

País 5, 25

Pilhas, colocação no telecomando 4

PIP (Picture in Picture - Imagem em

Imagem) 14

R

Recomeço

imagem 20

som 21

Redução Ruído 20

S

Saída AV2 23

Saltar 27, 25

Sintonização Auto 26, 28

Sintonização Auto Digital 28

Sintonia Automática

25, 28

canais analógicos e digitais 6

Som 21

T

Tabela de índice de programas 13

Tabela de índice de sinais de

entrada 18

Telecomando

Colocar as pilhas 4

descrição 11

sensor 12

Temporizar Gravação 15

Tempor. manual. grav. 16

Temporizador 24

Texto 14

Tipo de áudio 29

Tom 20

Tomada AV 25

Tonalidade 20

V

Videogravador

gravação 15

Ligar 4

Volume 21

Z

Zoom 14

Introduksjon

Takk for at du valgte dette Sony-produktet. Les gjennom denne håndboken før du begynner å bruke TV-en, og ta vare på den for fremtidig referanse.

Merknader til digital TV-funksjon

- Alle funksjoner som gjelder digital-TV (**DVB**) vil kun fungere i land eller områder der DVB-T (MPEG2) digitale, vanlige signaler kringkastes. Vennligst bekreft hos din lokale forhandler hvis du kan motta et DVB-T-signal der du bor.
- Selv om denne TV-en følger DVB-T-spesifikasjoner, kan ikke kompatibilitet med fremtidige DVB-T digital vanlig kringkasting ikke garanteres.
- Endel digitale TV-funksjoner er muligens ikke tilgjengelige i noen land.

Varemerker

- **DVB** er et registrert varemerke for DVB-prosjektet
- Produsert under lisens fra BBE Sound, Inc. Lisensiert av BBE Sound, Inc. under en eller flere av følgende amerikanske patenter: 5510752, 5736897. BBE og BBE-symboler er registrerte varemerker for BBE Sound, Inc.
- Produsert under lisens fra Dolby Laboratories. "Dolby" og det doble D-symbolet **DD** er varemerker for Dolby Laboratories.
- **HDMI** Denne TV-en bruker HDMI™-teknologi (High-Definition Multimedia Interface). HDMI, HDMI-logoen og High-Definition Multimedia Interface er varemerker eller registrerte varemerker for HDMI Licensing LLC.

Innhold

Oppstart

4

Sikkerhetsinformasjon	7
Forholdsregler	10
Oversikt over fjernkontrollen	11
Oversikt over knappene og indikatorene på TV-en	12

Se TV

Se TV	13
Kontrollere den digitale elektroniske programguiden (EPG) DVB	15
Bruke favorittlisten DVB	17
Vise bilder fra utstyr som er koblet til TV-en	18

Bruke MENU-funksjonene

Navigere gjennom menyene	19
Bildejustering-meny	20
Lydjustering-meny	21
Egenskaper-meny	23
Oppsett-meny	25
Digital innstilling DVB	28

Bruke tilleggsutstyr

Koble til eksternt utstyr	30
---------------------------------	----

Tilleggsinformasjon

Beste seerposisjon	32
Skifte lampen	33
Spesifikasjoner	36
Feilsøking	38
Indeks	40

DVB : bare for digitale kanaler

Oppstart

1: Kontrollere tilbehøret

Fjernkontrollen RM-ED007 (1)

AA-batterier (type R6) (2)

Antenne adapter (1)



Sette batterier i fjernkontrollen

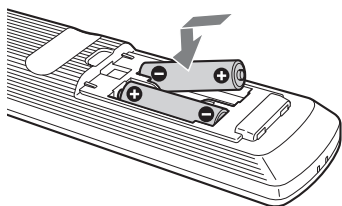

Merknader

- Sett batteriene i riktig vei.
- Kast brukte batterier på en miljøvennlig måte. Noen steder kan kassering av batterier være lovregulert. Kontakt de lokale myndighetene hvis du vil vite mer om dette.
- Du må ikke bruke forskjellige batterityper eller blande gamle og nye batterier.
- Vær forsiktig når du bruker fjernkontrollen. Du må ikke slippe, trække på eller søle noen form for væske på fjernkontrollen.
- Du må ikke legge fjernkontrollen nær en varmekilde, et sted der den kan bli utsatt for direkte sollys eller i et fuktig rom.

2: Koble til antenne/ videospiller

Koble til kun en antenne

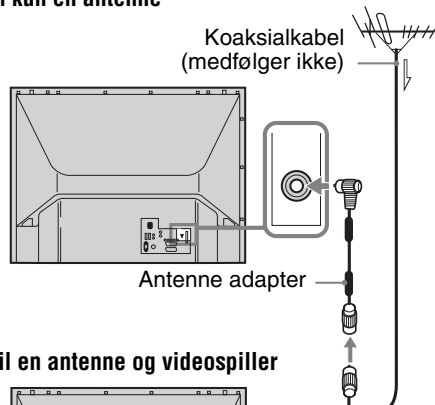

Koble til en antenne og videospiller

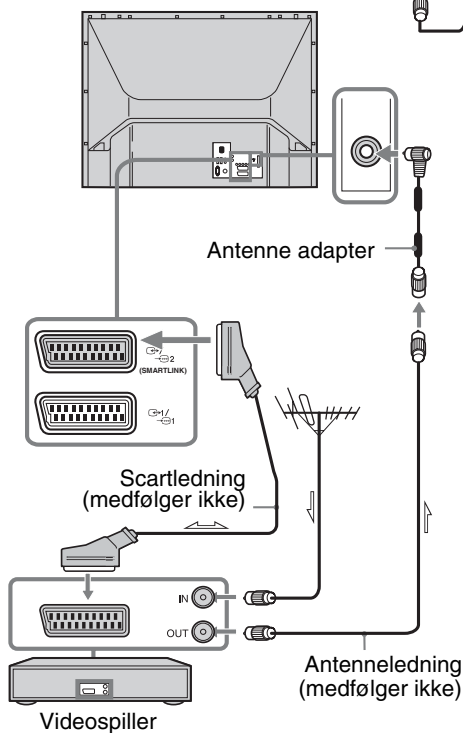

3: Binde sammen kablene

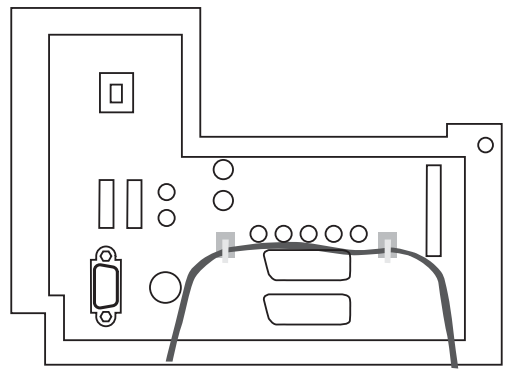



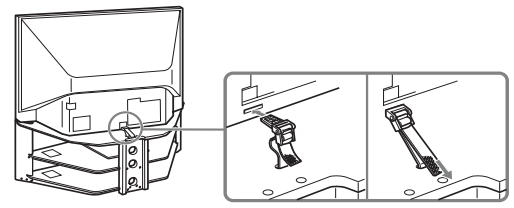

4: Forhindre at TV-en velter

Sony anbefaler på det sterkeste at du bruker TV-sokkelen SU-RG11M med en festestropp som er laget spesielt til denne TV-en.

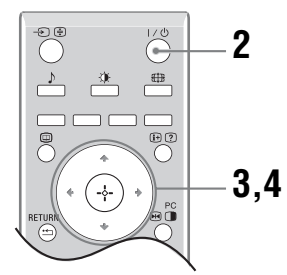
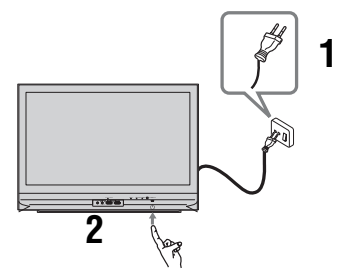

5: Velge språk og land/region



- 1** Koble TV-støpselet til stikkontakten (220-240V AC, 50Hz).
- 2** Trykk på  oppå TV-en.
 Når du slår TV-en på for første gang, vises menyen Språk (Language) på skjermen.
 Når TV-en er i ventemodus (indikatoren ) (ventemodus) foran på TV-en er rødt), trykk på  på fjernkontrollen for å slå på TV-en.

- 3 Trykk på \updownarrow for å velge språk for menyskjerm-bildet, trykk så på \oplus .

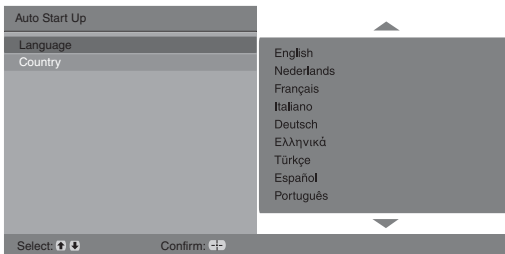

- 4 Trykk på \updownarrow for å velge land/region der TV-en skal brukes, trykk så på \oplus .

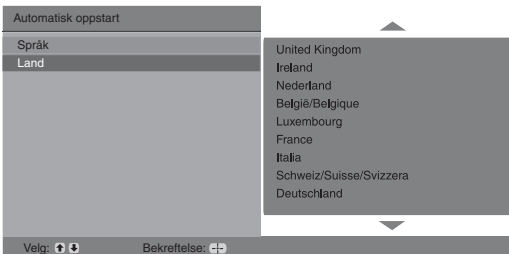

Hvis landet/regionen der du skal bruke TV-en ikke vises på listen, velger du “-” i stedet for et land/en region.

En melding som bekrefter at TV-en stilles inn automatisk vises på skjermen, gå så til “6: Stille inn TV-en automatisk”.

6: Stille inn TV-en automatisk

Når du har valgt språk og land/region, vises en melding på skjermen som bekrefter at TV-en stilles inn automatisk.

Nå vil TV-en begynne å søke etter og lagre alle tilgjengelige TV-kanaler.

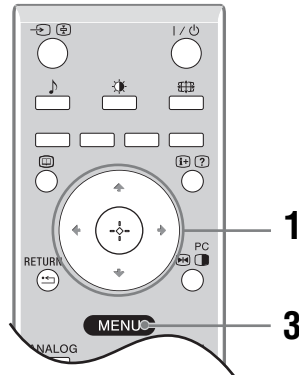

- 1 Trykk på \oplus .

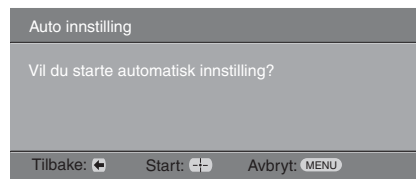

TV-en begynner å søke etter alle tilgjengelige digitale kanaler fulgt av alle tilgjengelige analoge kanaler. Dette kan ta litt tid, så vær tålmodig og ikke trykk på noen knapper på TV-en eller fjernkontrollen.

Hvis du får en melding som ber deg bekrefte antennetilkoblingen

Det ble ikke funnet noen digitale eller analoge kanaler. Kontroller alle antennetilkoblinger, og trykk på \oplus for å starte den automatiske innstillingen på nytt.

- 2 Kanalsortering-menyen vises på skjermen, følg trinnene til “Kanalsortering” (side 25). Hvis du ikke vil endre lagringsrekkefølgen til de analoge kanalene på TV-en din, gå til trinn 3.
- 3 Trykk på MENU for å avslutte. TV-en har nå stilt inn alle de tilgjengelige kanalene.

Sikkerhetsinformasjon

Nettledning

- Ta hensyn til følgende for å unngå skader på nettledningen. Hvis nettledningen blir skadet, kan det føre til brann eller elektrisk støt.
 - Koble fra nettledningen når du skal flytte TV-apparatet.
 - Når du kobler nettledningen fra, trekk støpselet ut først.
 - Ta tak i støpselet når du trekker ut nettledningen. Ikke trekk i selve nettledningen.
 - Ikke klem, bøy eller vri nettledningen. Trådene i lederne kan bli blottlagt eller brytes av.
 - Ikke gjør endringer på nettledningen.
 - Ikke sett tunge gjenstander på nettledningen.
 - Hold nettledningen unna varmekilder.
- Hvis nettledningen blir skadet, må du ikke bruke den lenger, men be forhandleren eller et Sony servicesenter om å skifte den.
- Ikke bruk den vedlagte nettledningen til annet utstyr.
- Bruk kun originale nettledninger fra Sony, ikke andre merker.

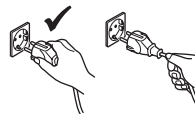

Stikkontakten

Ikke bruk stikkontakter som er i dårlig stand. Stikk støpselet helt inn i stikkontakten. Dårlig kontakt kan føre til lysbuer og brann. Kontakt elektriker hvis stikkontaktene må skiftes.



Rengjøre støpselet

Trekk ut støpselet og rengjør det regelmessig. Støv på støpselet opptar fuktighet, som kan medføre at isolasjonen forringes. Dermed kan det oppstå brann.



Overbelastning

Dette TV-apparatet er kun beregnet på tilkobling til 220–240 V vekselstrøm. Pass på at du ikke kobler for mange apparater til samme stikkontakt, da det kan føre til brann eller elektrisk støt.

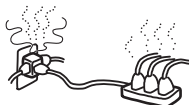

Når TV-en ikke er i bruk

- Hvis TV-apparatet ikke skal brukes noen dager, bør du skille apparatet fra strømmettet av miljøhensyn og sikkerhetsgrunner.



- TV-apparatet kobles ikke fra strømmtilførselen når du slår det av. For å koble TV-apparatet helt fra strømmettet, trekk støpselet ut av stikkontakten. Noen TV-apparater kan imidlertid ha funksjoner som krever at TV-en står i ventemodus for å kunne fungere skikkelig.

Bæring

- Før TV-apparatet flyttes, må du koble fra alle kabler.
- Et stort TV-apparat bør bæres av to eller flere personer.
- Når TV-apparatet skal bæres for hånd, må det holdes slik figuren til høyre viser. Når du løfter TV-apparatet eller flytter på TV-skjermen, hold godt tak i undersiden. Hvis du ikke gjør dette, kan TV-apparatet falle ned og ødelegges eller også forårsake alvorlige personskader.
- Når du transporterer det, må det ikke utsettes for støt eller sterke vibrasjoner.
- Hvis TV-apparatet har falt ned eller er blitt skadet, må du få det kontrollert av kvalifisert servicepersonell.
- Når du leverer inn TV-apparatet for reparasjon, eller når du flytter det, bør du bruke originalemballasjen.

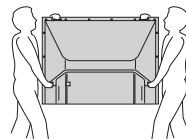

Plassering

- TV-en bør installeres i nærheten av en lett tilgjengelig stikkontakt.
- Plasser TV-apparatet på et stabilt og jevnt underlag. Ikke heng noe på apparatet. Det kan føre til at apparatet faller ned fra sokkelen og blir skadet eller forårsaker alvorlig personskade.
- Ikke installer TV-apparatet på steder hvor det utsettes for ekstrem temperatur, for eksempel i direkte sollys, eller for nært en radiator eller varmluftsvifte. Hvis TV-apparatet utsettes for ekstreme temperaturer, kan det bli overopphetet og kabinettet bli deformert, eller det kan føre til at apparatet ikke fungerer som det skal.
- Ikke installer TV-apparatet på et sted der det er direkte utsatt for et klimaanlegg. Hvis TV-apparatet installeres på et slikt sted, kan det danne seg fuktighet inni kabinettet. Dette kan føre til at apparatet ikke fungerer som det skal.
- TV-apparatet må aldri plasseres på varme eller ekstremt fuktige steder eller steder med fett i omgivelsene.
- Ikke installer TV-apparatet på steder der det er mange insekter.
- Ikke installer TV-apparatet på steder hvor det kan utsettes for mekaniske vibrasjoner.
- Ikke installer TV-apparatet på et sted der det kan være i veien, som f.eks. på eller bak en søyle, eller hvor du kan støte borti det med hodet. Ellers kan det oppstå skader.
- Ikke la barn klatre på TV-apparatet.
- Hvis du bruker dette apparatet i nærheten av sjøen, kan saltet føre til at metalldeleer korroderer og dermed til brann, fordi innvendige deler blir ødelagt.



Fortsetter

Ventilasjon

- Ventilasjonsåpningene må aldri tildekkes, og du må aldri stikke gjenstander inn i kabinettet. Dette kan føre til overoppheting og brann.
- Hvis du ikke sørger for tilstrekkelig ventilasjon, kan TV-apparatet samle støv og bli skittent. Ta hensyn til følgende når det gjelder riktig ventilasjon:
 - Ikke installer TV-apparatet bak/fram eller på skrått.
 - Ikke installer TV-apparatet snudd rundt eller opp-ned.
 - Ikke installer TV-apparatet på en hylle eller i et skap.
 - Ikke plasser TV-apparatet på en matte eller seng.
 - Ikke dekk til TV-apparatet med et klede, som for eksempel gardiner, eller andre ting som for eksempel aviser osv.
- La det være litt plass rundt TV-apparatet, som vist under. Ellers kan luftsirkulasjonen bli for dårlig og føre til overoppheting, noe som igjen kan føre til brann eller at TV-apparatet ødelegges.

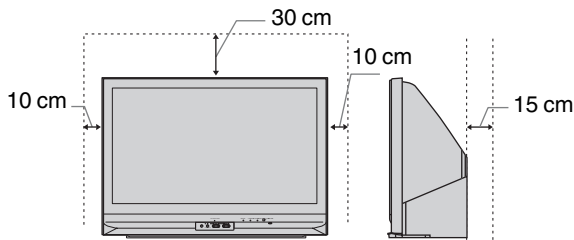

La det være minst så mye plass rundt TV-apparatet.

- Monter aldri TV-apparatet slik:

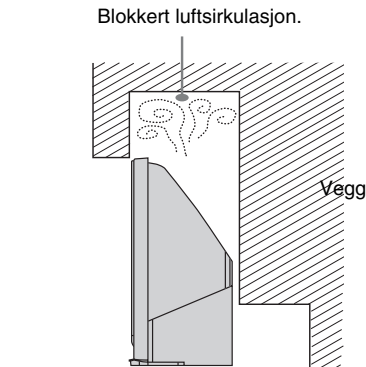

Tilleggsutstyr

Ta hensyn til følgende når du installerer TV-apparatet på en sokkel eller en veggbrakett. Hvis du ikke gjør dette, kan TV-apparatet falle ned og forårsake alvorlige personskader.

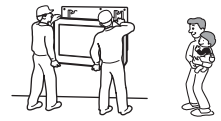

- Av sikkerhetsgrunner anbefales det på det sterkeste at du bruker tilleggsutstyr fra Sony:
 - TV-sokkel SU-RG11M
- Fest TV-apparatet godt ved å forsikre deg om at du følger bruksanvisningen som følger med sokkelen når du installerer TV-apparatet.
- Forsikre deg om at du fester brakettene som leveres med sokkelen.

Kabling

- Før du legger kablene, pass på at nettleidingen er frakoblet for din egen sikkerhets skyld.
- Pass på at du ikke kan snuble i kablene. Det kan ødelegge apparatet.

Bruk i medisinsk institusjon

Du må ikke plassere dette TV-apparatet i nærheten av medisinsk utstyr som er i bruk. Det kan føre til at det medisinske utstyret ikke fungerer som det skal.

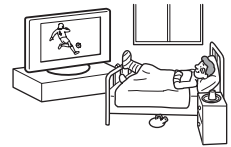

Bruk utendørs

- Du må ikke installere dette apparatet utendørs. Hvis TV-apparatet utsettes for regn, kan dette føre til brann eller elektrisk støt.
- Hvis apparatet utsettes for direkte solskinn, kan det bli overopphettet og dermed ødelagt.

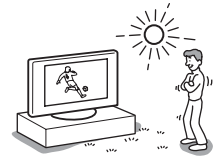

Kjøretøyer, skip og andre fartøyer

- Du må ikke installere dette apparatet i et kjøretøy. Kjøretøyets bevegelser kan føre til at apparatet faller ned og skader noen.
- Du må ikke installere dette apparatet i et skip eller annet fartøy. Hvis apparatet utsettes for sjøvann, kan det føre til brann eller skade på apparatet.

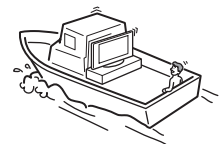
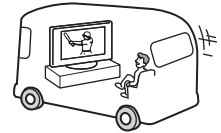

Vann og fuktighet

- Du må ikke bruke dette apparatet i nærheten av vann, for eksempel i nærheten av et badedek eller et dusjkabinett. Apparatet må heller ikke utsettes for regn, fuktighet eller røyk. Dette kan føre til brann eller elektrisk støt.
- Ikke berør nettkabelen og TV-apparatet med våte hender. Dette kan føre til elektrisk støt eller til at TV-apparatet blir skadet.



Fuktighet og brennbare gjenstander

- Ikke plasser gjenstander på apparatet. TV-apparatet må ikke utsettes for vanndråper eller vannsøl, og ingen gjenstander fylt med væske, f.eks. en blomstervase, må plasseres på apparatet.
- For å hindre brann, må du holde brennende gjenstander og naken ild (f.eks. stearinlys) borte fra TV-apparatet.
- Hvis det kommer væske eller gjenstander inn i åpningene på kabinettet, må du ikke bruke apparatet. Dette kan forårsake elektrisk støt eller skade på TV-apparatet. Få det øyeblikkelig kontrollert av kvalifisert serviceperson.

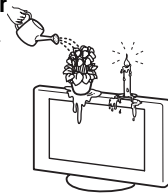

Lyn

For din egen sikkerhet må du ikke berøre apparatet, nettledningen eller antenneledningen når det lyner.



Knuselig glass

- Ikke kast noe på apparatet. Glasset i skjermen kan knuses på grunn av støtet og forårsake alvorlig personskade.
- Hvis overflaten på TV-apparatet sprekker, må du ikke berøre det før du har trukket ut støpslet. Ellers kan du få elektrisk støt.



Service

Det er farlig høyspenning inni TV-en.

Ikke åpne kabinettet. Dette skal kun gjøres av kvalifisert serviceperson.



Mindre deler av tilleggsutstyr, avtakbare og monterbare

Hold de mindre delene av tilleggsutstyret unna barn.

Forholdsregler

Se på TV

- For å se på TV på en behagelig måte, anbefaler vi at du sitter fire til syv ganger skjermens lodrette lengde unna TV-apparatet.
- For å få et tydelig bilde, bør du ikke utsette skjermen for direkte belysning eller sollys. Hvis mulig, bruk spotlys rettet direkte ned fra taket.
- Se på TV-apparatet i moderat belysning, da det sliter på øynene å se på TV-apparatet i dårlig lys over lengre tidsrom.

Volumjustering

- Juster volumet slik at det ikke sjenerer naboene dine. Lyden bærer spesielt langt om natten. Derfor bør du lukke vinduene eller bruke hodetelefoner.
- Når du bruker hodetelefoner, justerer du lydvolument slik at det ikke blir for kraftig, så unngår du hørselsskader.

Håndtering og rengjøring av skjermflaten/kabinettet på TV-apparatet

Husk å trekke ut støpselet med nettleddningen til TV-en før du rengjør apparatet.

For å unngå forringelse av skjermen og materialene apparatet er laget av, ta hensyn til følgende forholdsregler.

- Ikke trykk på skjermen, ikke rip den opp med harde gjenstander og ikke kast noe på den. Alt dette kan ødelegge skjermen.
- Ikke berør skjermen etter at TV-apparatet har vært i bruk en stund, for da er skjermen varm.
- Vi anbefaler at du berører skjermflaten så lite som mulig.
- Når du skal fjerne støv fra overflaten/kabinettet, tørker du forsiktig over med en myk klut. Hvis du ikke får av støvet på denne måten, tørker du med en myk klut fuktet i et mildt vaskemiddel.
- Bruk aldri skuresvamber, alkaliske/syreholdige rengjøringsmidler, skurepulver eller sterke løsemidler, som alkohol, benzen, forynningsmidler eller insektmidler. Bruk av denne typen midler, eller langvarig kontakt med gummi eller vinyl, kan resultere i skade på skjermen og kabinettet.
- Det kan danne seg støv i ventilasjonsåpningene over tid. For å sikre tilstrekkelig ventilasjon anbefaler vi at du fjerner støv regelmessig (en gang per måned) med en støvsuger.
- Hvis TV-apparatets vinkel skal justeres, må du støtte foten med hånden for å unngå at apparatet faller av sokkelen. Vær forsiktig slik at du ikke klemmer fingrene dine mellom apparatet og sokkelen.

Tilleggsutstyr

- Ikke installer eventuelle tilleggskomponenter for nært TV-apparatet. Plasser eventuelle tilleggskomponenter minst 30 cm borte fra TV-apparatet. Hvis du installerer en videospiller foran eller ved siden av TV-apparatet, kan dette forvrengte bildet.
- Bildeforstyrrelser og/eller lydstryk kan inntreffe hvis TV-en står i nærheten av annet utstyr som produserer elektromagnetisk stråling.

Avfallsbehandling av TV-apparatet



Avfallsbehandling av gamle elektriske og elektroniske apparater (gjelder i den europeiske unionen og andre europeiske land med separat innsamlingsystem)

Dette symbolet på produktet eller emballasjen indikerer at dette produktet ikke må behandles som husholdningsavfall. I stedet skal det leveres til spesiell innsamlingsstasjon for

gjenvinning av elektrisk og elektronisk utstyr. Ved å sørge for at dette produktet avfallsbehandles på korrekt måte, vil du være med på å forhindre mulige negative følger for miljøet og helse, som ellers kan oppstå, fordi dette produktet er blitt avfallsbehandlet feil. Gjenvinning av disse materialene vil være med på å ta vare på våre naturressurser. For mer informasjon om gjenvinning av dette produktet, kan du kontakte lokale myndigheter, renovasjonsverket der du bor eller butikken der du kjøpte produktet.

Oversikt over fjernkontrollen

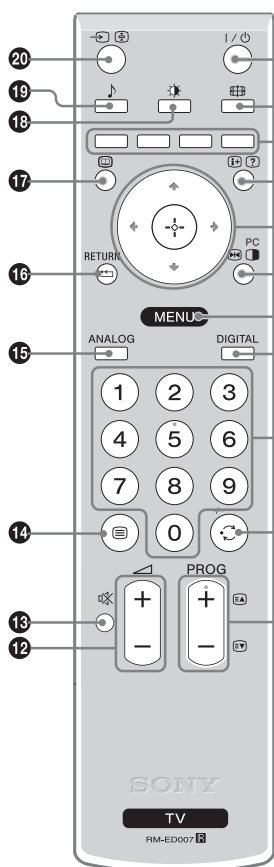

- 1** I/⏻ – TV-ventemodus
Slår på og av TV-en fra hvilemodus.
- 2** 📺 – Skjermbildemodus (side 14)
- 3** Fargeknapper
 - I digital modus (side 15, 17): Velger alternativene nederst i favorittlisten og i EPGs digitale menyer.
 - I tekst-TV-modus (side 14): Brukes til Fasttext.
- 4** ⓘ/? – Info / Hente frem tekst
 - I digital modus: Viser korte detaljer om det programmet du ser på nå.
 - I analog modus: Viser informasjon som aktivt kanalnummer og skjermbildemodus.
 - I tekst-TV-modus (side 14): Viser skjult informasjon (f.eks. svar på en oppgave).
- 5** ⏮/⏪/⏩/⏭/⏸ (side 19)
- 6** 📺 Stillbilde (side 14)/📺 PIP i PC-modus (side 14)
 - I TV-modus: Fryser TV-bildet.
 - I PC-modus: Viser et lite bilde (PIP).
- 7** MENU (side 19)
- 8** DIGITAL – Digital modus (side 13)
- 9** Tallknapper
 - I TV-modus: Velger kanaler. For tosifrede kanalnumre må du trykke på det andre sifferet innen to sekunder.
 - I tekst-TV-modus: Tast inn det tresifrede sidenummeret for å velge siden.
- 10** ⏪ – Forrige kanal
Går tilbake til den forrige kanalen du så på (i mer enn fem sekunder).
- 11** PROG +/- (side 13)
 - I TV-modus: Velger neste (+) eller forrige (-) kanal.
 - I tekst-TV-modus: Velger neste (+) eller forrige (-) side.
- 12** 🔊 +/- – Volum
- 13** 📢 – Demp lyd (side 13)
- 14** ⓘ – Tekst (side 14)
- 15** ANALOG – Analog modus (side 13)
- 16** ⏪ / RETURN
Går tilbake til forrige skjermbilde av en vist meny.
- 17** 📺 – EPG (Digital Elektronisk ProgramGuide) (side 15)
- 18** 🌞 – Bildemodus (side 20)
- 19** 🎵 – Lydeffekt (side 21)
- 20** ⏪/📺 – Inngangsvalg / Hold tekst
 - I TV-modus (side 18): Velger inngangskilde fra utstyret som er koblet til TV-kontaktene.
 - I tekst-TV-modus (side 14): Holder fast den aktive siden.

Tips

Knappene PROG + og 5-tallet har følbare forhøyninger. Du kan bruke disse forhøyningene til hjelp ved betjening av TV-en.

Oversikt over knappene og indikatorene på TV-en

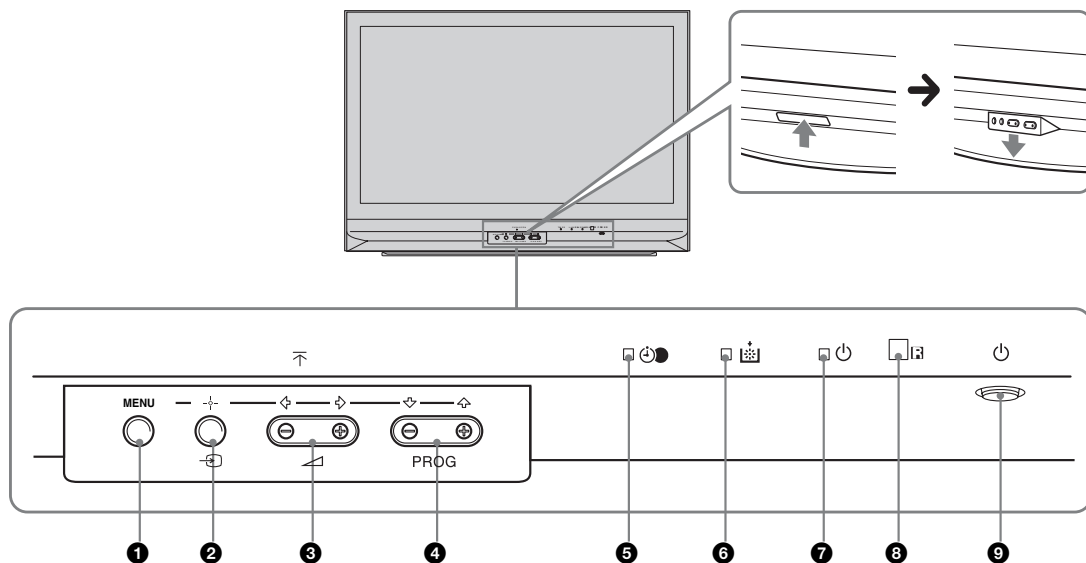

1 **MENU** (side 19)

2 **+** / **-** / **↔** – Velge inngangskilde (side 18)

- I TV-modus: Velger inngangskilde fra utstyret som er koblet til TV-kontaktene.
- I TV-menyen: OK

3 **▲** **+/-** / **◀/▶**

- Øker (+) eller demper (-) lydvolumet.
- I TV-menyen: Går gjennom alternativene til venstre (◀) eller høyre (▶).

4 **PROG** **+/-** / **↑/↓**

- I TV-modus: Velger neste (+) eller forrige (-) kanal.
- I TV-menyen: Går gjennom alternativene oppover (↑) eller nedover (↓).

5 **⏸** –Innsøvningsstimer (side 24)

- Lyser oransje når “Innsøvningssti.” er aktivert eller hvis du har programmert en digital hendelse.
- Lyser orange når digitalt opptak starter.

6 **Lampeindikator.**

Lyser rødt når lampen for lyskilden er utbrent (side 33)

7 **⏻** – På-indikator / Ventemodus-indikator

- Lyser grønt når TVen er på.
- Lyser rødt når TVen er i ventemodus.

8 **Fjernkontrollsensor**

9 **⏻** – På

Slår TVen på eller av.

Se TV

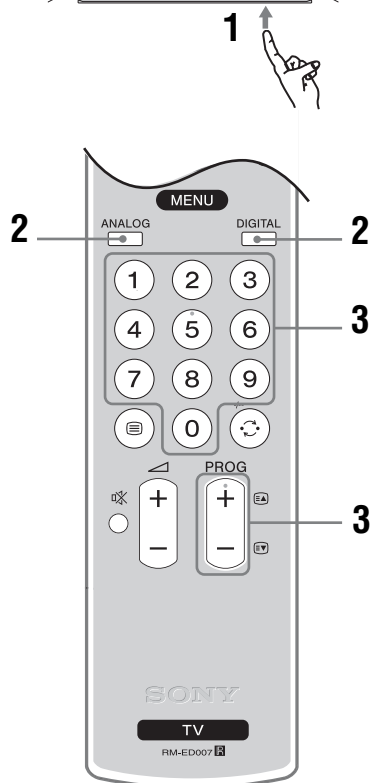
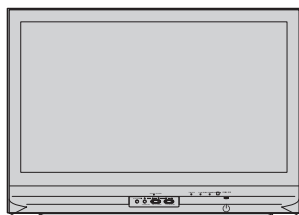

- 1** Trykk på oppå TV-en for å slå på TV-en. Når TV-en er i ventemodus (indikatoren (ventemodus) foran på TV-en er rød), trykk på på fjernkontrollen for å slå på TV-en.
- 2** Trykk på DIGITAL for å slå over til digital modus eller ANALOG for å slå over til analog modus. Kanalene som er tilgjengelige varierer, avhengig av modus.

- 3** Trykk på tallknappene eller PROG +/- for å velge TV-kanal.

Når du velger to- og tresifrede kanalnumre med tallknappene, må du trykke på det andre og tredje sifferet innen to sekunder.

Velg en digital kanal med den digitale elektroniske programguiden (EPG), se side 15.

I digital modus

En informasjonsstripe vises kort. Følgende symboler kan også forekomme i stripen.

- : Radio tjeneste
- : Kodet/Abonnement tjeneste
- : Mange lydpråk tilgjengelige
- : Teksting tilgjengelig
- : Teksting for hørselshemmede tilgjengelig
- : Anbefalt aldersgrense for aktuelt program (fra 4 til 18 år)
- : Foreldrestyring
- : Dette programmet blir tatt opp

Andre operasjoner

Når du skal	Gjør du dette
Slå TV-en av midlertidig (ventemodus)	Trykk på .
Slå på TV-en fra ventemodus uten lyd	Trykk på . Trykk på +/- for å stille inn lydvolümet.
Slå av TV-en.	Trykk på oppå TV-en.

Merknad

For å slå TV-en helt av, må du trekke støpselet ut av stikkkontakten.

Justere volumet	Trykk på + (øke)/ - (redusere).
Dempe lyden helt	Trykk på . Trykk på nytt for å gjenopprette.
Få tilgang til programtabellen (bare i analog modus)	Trykk på . For å velge en analog kanal, trykk på /, trykk så på . Hvis du vil ha tilgang til inngangssignaltabellen, se side 18.

Fortsatt

Se tekst-TV

Trykk på . Hver gang du trykker på , skifter bildet syklisk som følger:

Tekst → Tekst over TV-bildet (blandet modus) → Ingen tekst (avslutter tekst-TV)

Når du vil velge en side, trykker du på tallknappene eller PROG +/-.

Hvis du vil holde fast en side, trykker du på /.

Hvis du vil vise skjult informasjon, trykker du på /.

Tips

- Sørg for at du får inn et godt TV-signal. Hvis signalet er dårlig, kan det føre til feil i teksten.
- De fleste TV-kanaler har tekst-TV. Innholdssiden (vanligvis side 100) gir informasjon om hvordan du kan bruke denne tjenesten.
- Når Fasttext er tilgjengelig, vil du se fire fargede felt nederst i bildet. Fasttext gir deg rask og enkel tilgang til sider. Trykk på den aktuelle fargede knappen for å få tilgang til siden.

Stillbilde

Fryser TV-bildet (f.eks. hvis du skal skrive ned et telefonnummer eller en oppskrift).

- 1 Trykk på på fjernkontrollen.
- 2 Trykk på /// for å justere vinduets posisjon.
- 3 Trykk på for å fjerne vinduet.
- 4 Trykk en gang til på når du vil gå tilbake til vanlig TV-modus.

Tips

Ikke tilgjengelig for AV3, AV5 og AV6.

PIP i PC-modus (Bilde i bilde)

I PC-modus, viser et lite bilde av den siste kanalen som var valgt.

- 1 Trykk på på fjernkontrollen.
- 2 Trykk på /// for å justere vinduets posisjon.
- 3 Trykk på for å avbryte.

Tips

Lyden sendes ut gjennom det lille vinduet.

Endre skjermbildemodus manuelt i forhold til kringkasting

Trykk på gjentatte ganger for å velge Smart, 4:3, Wide, Zoom eller 14:9.

Smart*

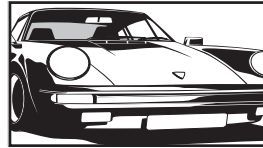

Viser sendinger på vanlig format (4:3) med en imitert bredformateffekt. 4:3-bildet strekkes ut slik at det fyller skjermbildet.

4:3

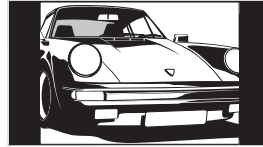

Viser sendinger på vanlig format (4:3) med riktige proporsjoner.

Wide

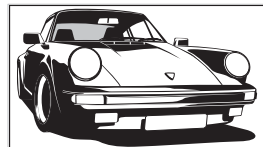

Viser bredformatsendinger (16:9) med riktige proporsjoner.

Zoom*

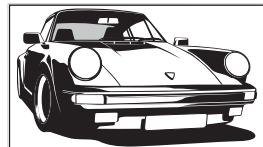

Viser sendinger på kinoformat med riktige proporsjoner.

14:9*

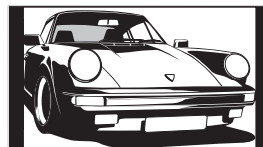

Viser 14:9-sendinger med riktige proporsjoner. Det vil gi svarte kanter på skjermen.

* Deler av toppen og bunnen på bildet kan bli kuttet bort.

Tips

- Alternativt kan du slå "Auto format" til "På". TV-en vil automatisk velge den beste modusen for sendingen se på side 23.
- Du kan justere bildets posisjon når du velger Smart, 14:9 eller Zoom. Trykk på / hvis du vil gå opp eller ned (f.eks. for å lese teksting).

Kontrollere den digitale elektroniske programguiden (EPG) DV3

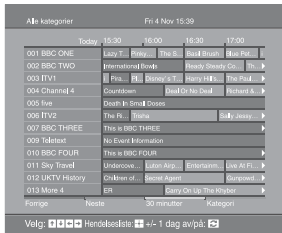





















Digital elektronisk programguide (EPG)

1 I digital modus, trykk på  for å få vist den digitale elektroniske programguiden (EPG).





























2 Utfør ønsket operasjon, som vist i følgende tabell.

Merk

Programinformasjonen vil kun vises, dersom TV-stasjonen overfører den.

Når du skal	Gjør du dette
Slå av EPG	Trykk på  .
Gå gjennom EPG	Trykk på  /  /  /  .
Se på aktuelt program	Trykk på  mens aktuelt program er valgt.
Sortere programinformasjon etter kategori – Kategoriliste	<ol style="list-style-type: none">1 Trykk på den blå knappen.2 Trykk på /// for å velge kategori. Kategorinavnet vises på siden. Tilgjengelige kategorier omfatter: “Alle kategorier”: Inneholder alle tilgjengelige kanaler. “Nyheter”: Inneholder alle nyhetskanaler.3 Trykk på . Den digitale elektroniske programguiden (EPG) viser nå kun de aktuelle programmene fra den kategorien du har valgt.
Stille inn et program som skal tas opp – Tidsinnstilt opptak	<ol style="list-style-type: none">1 Trykk på /// for å velge det fremtidige programmet du vil ta opp.2 Trykk på .3 Trykk på / for å velge “Tidsinnstilt opptak”.4 Trykk på  for å stille inn timerne på TV-en og videospilleren.  symbolet vises ved dette programmets informasjon. Indikatoren  foran på TV-en lyser. <h3>Merknader</h3> <ul style="list-style-type: none">• Du kan bare stille inn videotimer-opptakeren på TV-en for videospillere som er kompatible med SmartLink. Hvis din videospiller ikke er kompatibel med SmartLink, vil det vises en melding som ber deg huske å stille inn videotimeren.• Når opptaket har startet, kan du slå TV-en over i ventemodus, men ikke slå TV-en helt av, ellers kan opptaket bli avbrutt.• Hvis du har valgt aldersbegrensning for programmer, vil det komme til syne en melding på skjermen som ber om at du oppgir koden. Les mer om dette i “Foreldrestyring” på side 29.

Fortsatt

Når du skal	Gjør du dette
Stille inn et program som skal vises automatisk på skjermen når det starter – Påminnelse	<ol style="list-style-type: none"> 1 Trykk på /// for å velge det fremtidige programmet du vil vise. 2 Trykk på . 3 Trykk på / for å velge "Påminnelse". 4 Trykk på  for automatisk å vise det valgte programmet når programmet begynner. A  symbolet vises ved dette programmets informasjon. <p>Merk Hvis du slår TV-en over på ventemodus, vil den automatisk slå seg på selv, når programmet skal begynne.</p>
Stille inn klokkeslett og dato for et program du vil ta opp – Manuelt tidsopptak	<ol style="list-style-type: none"> 1 Trykk på . 2 Trykk på / for å velge "Manuelt tidsopptak", trykk så på . 3 Trykk på / for å velge dato, trykk så på . 4 Still inn tidspunktet for start og stopp som beskrevet i trinn 3. 5 Trykk på / for å velge programmet, trykk så på  for å stille inn timerne på TV-en og videospilleren.  symbolet vises ved dette programmets informasjon. Indikatoren  foran på TV-en lyser. <p>Merknader</p> <ul style="list-style-type: none"> • Du kan bare stille inn videotimer-opptakeren på TV-en for videospillere som er kompatible med SmartLink. Hvis din videospiller ikke er kompatibel med SmartLink, vil det vises en melding som ber deg huske å stille inn videotimeren. • Når opptaket har startet, kan du slå TV-en over i ventemodus, men ikke slå TV-en helt av, ellers kan opptaket bli avbrutt. • Hvis du har valgt aldersbegrensning for programmer, vil det komme til syne en melding på skjermen som ber om at du oppgir koden. Les mer om dette i "Foreldrestyring" på side 29.
Avbryte opptak/påminnelse – Tidsinnstillingsliste	<ol style="list-style-type: none"> 1 Trykk på . 2 Trykk på / for å velge "Tidsinnstillingsliste". 3 Trykk på / for å velge det programmet du vil avbryte, trykk så på . <p>En melding kommer til syne for å bekrefte at du vil avbryte programmet.</p> <ol style="list-style-type: none"> 4 Trykk på  for å velge "Ja", trykk så på  for å bekrefte.

Tips

Du kan også få vist den digitale elektroniske programguiden (EPG) ved å velge "Digital EPG" i "MENU".

Bruke favorittlisten DV3



Favorittliste

Med favorittfunksjonen kan du velge programmer fra en liste på opptil 8 kanaler som du definerer. For å få vist favorittlisten, se “Navigere gjennom menyene” (side 19).

Når du skal	Gjør du dette
Sette sammen din favorittliste for første gang	Det vises en melding som spør om du vil legge til kanaler til favorittlisten når du velger “Digitale favoritter” i “MENU” for første gang. <ol style="list-style-type: none">1 Trykk på ⊕ for å velge “Ja”.2 Trykk på ↕/↔ for å velge den kanalen du vil legge til. Hvis du vet kanalnummeret, kan du bruke tallknappene for å velge en kanal direkte.3 Trykk på ⊕. Kanaler som er lagret i favorittlisten indikeres med et ♥ symbol.
Slå av favorittlisten	Trykk på RETURN.
Se på en kanal	Trykk på ⊕ når du velger en kanal.
Legge til eller fjerne kanaler i favorittlisten	<ol style="list-style-type: none">1 Trykk på den blå knappen. Kanaler som er lagret i favorittlisten indikeres med et ♥ symbol.2 Trykk på ↕/↔ for å velge den kanalen du vil legge til eller fjerne. Hvis du vet kanalnummeret, kan du bruke tallknappene for å velge en kanal direkte.3 Trykk på ⊕.4 Trykk på den blå knappen for å gå tilbake til favorittlisten.
Fjerne alle kanalene fra favorittlisten	<ol style="list-style-type: none">1 Trykk på den blå knappen.2 Trykk på den gule knappen. En melding kommer til syne og ber deg bekrefte at du vil fjerne alle kanalene fra favorittlisten.3 Trykk på ↩ for å velge “Ja”, trykk så på ⊕ for å bekrefte.

Vise bilder fra utstyr som er koblet til TV-en

Slå på det tilkoblede utstyret, og gjør ett av følgende.



For utstyr som er koblet til scartkontaktene, må du bruke en fullt kablet 21-pinnars scartledning

Start avspillingen på det tilkoblede utstyret. Bildet fra det tilkoblede utstyret vises på skjermen.



For en automatisk innstilt videospiller (se på side 4)

I analog modus, trykk på PROG +/-, eller tallknappene, for å velge videokanalen.





For annet tilkoblet utstyr

Trykk på / gjentatte ganger til korrekt inngangssymbol (se nedenfor) kommer til syne på skjermen.







AV1/ AV1, AV2/ AV2:

Lyd/bilde- eller RGB-inngangssignal gjennom scartkontakt /1 eller 2.  vises bare hvis en RGB-kilde er tilkoblet.



AV3:

Komponent-inngangssignal via Y, Pb/Cb, Pr/Cr-kontaktene /3, og lydinnngangssignal via L, R-kontaktene /3.

AV4/S AV4:

Bildeinngangssignal via bildekontakten 4, og lydinnngangssignal via L (MONO), R lydkontaktene 4.  vises bare hvis utstyret er koblet til S-video-kontakten S4 i stedet for bildekontakt 4, og S-bildeinngangssignalet sendes via S-video-kontakt S4.

5:

RGB-inngangssignal via PC-kontaktene 5, og lydinnngangssignal via kontakten .

AV6/ AV7:

Digitalt lyd-/bilde-signal er inngang via HDMI IN 6-kontakten. Lydinnngangssignalet er analogt bare hvis utstyret er koblet til med DVI-kontakten og lydutgangen.

Andre operasjoner

Når du skal





Gjør du dette

Gå tilbake til vanlig TV-modus Trykk på DIGITAL eller ANALOG.

Når du skal

Gjør du dette

Få tilgang til inngangssignaltabellen.

Trykk på  for å få tilgang til inngangssignaltabellen. (Så, kun i analog modus, trykk på .) For å velge inngangskilde, trykk på /, trykk så på .

Navigere gjennom menyene

Med "MENU" kan du bruke de komfortable funksjonene ved denne TV-en. Du kan velge kanaler eller eksterne innganger på en enkel måte med fjernkontrollen. Dessuten kan du på en enkel måte endre innstillingene for TV-en med "MENU".

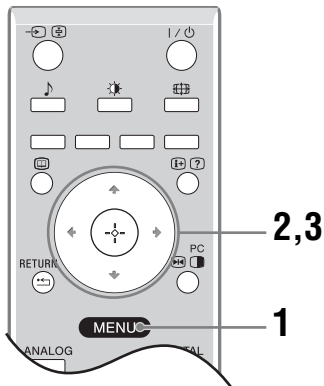



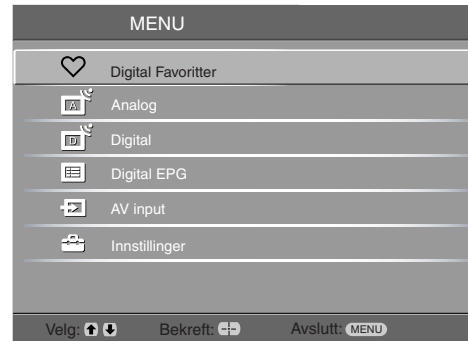



1 Trykk på MENU for å vise menyen.



2 Trykk på \uparrow/\downarrow for å velge et alternativ.

3 Trykk på \oplus for å bekrefte det valgte alternativet.

Trykk på MENU for å lukke menyen.

Meny	Beskrivelse
 Digital Favoritter (kun i digital modus)	Henter opp favorittlisten. For mer informasjon om innstillinger, se side 17.
 Programliste (kun i analog modus)	Gir deg mulighet til å velge TV-programmer fra en liste med kanaltekst. <ul style="list-style-type: none"> • Velg kanalen du vil ha, og trykk så på \oplus for å se på den. • Tilordne en tekst til et program, se side 24.
 Analog (kun i digital modus)	Går tilbake til den analoge kanalen du så på sist.
 Digital (kun i digital modus)	Går tilbake til den digitale kanalen du så på sist.
 Digital EPG (kun i digital modus)	Henter opp den digitale elektroniske programguiden (EPG). For mer informasjon om innstillinger, se side 15.
 AV input	Velger utstyr som er koblet til TV-en din. <ul style="list-style-type: none"> • Velg inngangskilde, og trykk så på \oplus for å se ønsket ekstern inngangskilde. • Tilordne en tekst til en ekstern inngang, se side 25.
 Innstillinger	Åpner menybildet Innstillinger hvor de fleste avanserte innstillingene og justeringene utføres. Velg et menysymbol, velg et alternativ og foreta de justeringene eller endringene slik du vil ha dem med $\uparrow/\downarrow/\leftarrow/\rightarrow$. For mer informasjon om innstillinger, se side 20 til 29.

Bildejustering-meny

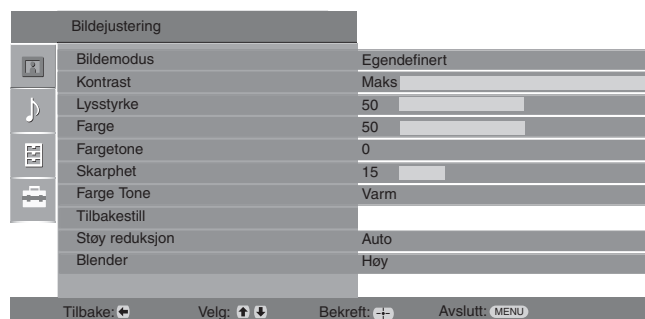

Du kan velge et av alternativene på listen under i Bildemenyen. For å velge alternativer i "Innstillinger", se "Navigere gjennom menyene" (side 19).

Bildemodus

Velger bildemodus.

- "Dynamisk": For bedre bildekontrast og skarphet.
- "Standard": For standardbilde. Anbefales for hjemmeunderholdning.
- "Egendefinert": Med dette alternativet kan du velge de innstillingene du vil ha.

Kontrast

Øker eller reduserer bildekontrasten.

Lysstyrke

Gjør bildet lysere eller mørkere.

Farge

Øker eller reduserer fargeintensiteten.

Fargetone

Øker eller reduserer de grønne fargetonene.

Tips

"Fargetone" kan kun justeres for NTSC-fargesignaler (f.eks. videokassetter fra USA).

Skarphet

Gjør bildet skarpere eller mykere.

Farge Tone

Justerer hvitfargen i bildet.

- "Kjølig": Gir hvitfarger en blå tone.
- "Nøytral": Gir hvitfarger en nøytral tone.
- "Varm": Gir hvitfarger en rød tone.

Tips

"Varm" kan kun velges hvis du stiller inn "Bildemodus" til "Egendefinert".

Tilbakestill

Tilbakestiller alle bildeinnstillingene unntatt "Bildemodus" til fabrikkinnstillingene.

Støy reduksjon

Reduserer bildestøyen (snø på bildet) når signalet er svakt.

- "Auto": Reduserer bildestøyen automatisk.
- "Høy/Midt/Lav": Modifiserer effekten av støyreduksjonen.

Blender

Gir bedre kontrast for mørke scener.

Lydjustering-meny

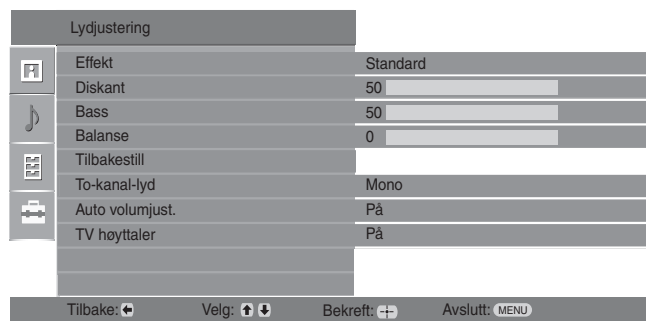

Du kan velge alternativene nedenfor på Lyd-menyen. For å velge alternativer i “Innstillinger”, se “Navigere gjennom menyene” (side 19).

Effekt

Velger lydmodus.

- “Standard”: Gir en klarere og mer detaljert lyd med bedre tilstedeværelse ved hjelp av “BBE High definition Sound System.”
- “Dynamic”: Intensiverer lydens klarhet og tilstedeværelse og gir en bedre forståelse og musikalsk realisme ved hjelp av “BBE High definition Sound System.”
- “BBE ViVA”: BBE ViVA Sound gir nøyaktig og naturlig 3D-bilde musikalsk med Hi-Fi-lyd. Lydens klarhet forbedres med BBE mens bredden, dybden og høyden i lydbildet utvides med BBes beskyttede 3D-lydprosess. BBE ViVA Sound er kompatibel med alle TV-programmer, inkludert nyheter, musikk, drama, film, sport og elektroniske spill.
- “Dolby Virtual”: Bruker TV-høyttalerne til å simulere surround-effekten som skapes av systemer med flere kanaler.
- “Av”: Jevn respons.

Tips

- Du kan endre lydeffekten ved å trykke flere ganger på .
- Hvis du stiller inn “Auto Volumjust” til “På”, endres “Dolby Virtual” til “Standard”.

Diskant

Justerer høyfrekvente lyder.

Bass

Justerer lavfrekvente lyder.

Balanse

Fordeler lydstyrken på venstre og høyre høyttaler.

Tilbakestill

Tilbakestiller alle lydinnstillinger til fabrikkinnstillingene.

To-kanal-lyd

Velger lyden fra høyttaleren for en stereo eller tospråklig sending.

- “Stereo”, “Mono”: For stereosending.
- “A”/“B”/“Mono”: For en tospråklig kringkasting, velg “A” for lydkanal 1, “B” for lydkanal 2, eller “Mono” for en monokanal, hvis tilgjengelig.

Tips

Hvis du velger annet utstyr som er koblet til TV-apparatet, still inn “To-kanal-lyd” til “Stereo”, “A” eller “B”.

Auto volumjust.

Holder konstant volumnivå selv om volumet i sendingen varierer (lyden blir for eksempel ofte skrudd opp ved reklameinnslag).

TV-høytalere

Slår av TV-høytalene, for eksempel hvis du skal høre lyden gjennom eksternt lydutstyr som er koblet til TV-en.

- “På”: Lyden sendes ut gjennom TV-høytalene.
- “En gang Av”: TV-høytalene slås av midlertidig slik at du kan høre lyden gjennom eksternt lydutstyr.
- “Permanent Av”: TV-høytalene slås av permanent slik at du kan høre lyden gjennom eksternt lydutstyr.

Tips

- Du må slå dette alternativet på igjen hvis du vil høre lyden gjennom TV-høytalene.
 - Alternativet “En gang Av” slås automatisk “På” når du slår TV-en av.
 - “Lydjustering”-alternativene er ikke tilgjengelige hvis “En gang av” eller “Permanent av” er valgt.
-

Egenskaper-meny

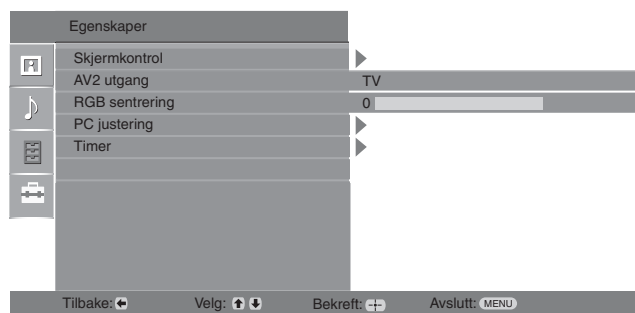

Du kan velge alternativene nedenfor på Egenskaper-menyen. For å velge alternativer i “Innstillinger”, se “Navigere gjennom menyene” (side 19).

Skjermkontroll



Endrer skjermformatet.



- “Auto format”: Endrer automatisk skjermbildeformatet avhengig av signalet som mottas.
- “Skjerm format”: Hvis du vil vite mer om skjermbildeformat, se side 14
- “Vertikal Størrelse”: Justerer den vertikale størrelsen på bildet når skjermformatet er innstilt på Smart.

Tips

- Uansett om du har valgt “På” eller “Av” for “Auto format”, kan du alltid endre skjermbildeformatet ved å trykke flere ganger på .
- “Auto format” er bare tilgjengelig for signalformatene PAL og SECAM.

AV2 utgang



Angir at signalet skal sendes ut gjennom kontakten som er merket med  2 bak på TV-en. Hvis du kobler en videospiller til kontakten  2, kan du spille inn fra utstyr som er koblet til de andre kontaktene på TV-en.

- “TV”: Sender ut et kringkastingssignal.
- “Auto”: Sender ut det som vises på skjermen. Ikke tilgjengelig for  AV3,  AV5 og  AV6.

RGB sentrering

Justerer den horisontale bildeposisjonen slik at bildet står midt på skjermen.

Tips

Dette alternativet er bare tilgjengelig hvis en RGB-kilde er koblet til scartkontakt  1 eller  2 bak på TV-en.

PC-justering

Tilpasser TV-skjermen til bruk som PC-skjerm.

Tips

Dette alternativet er bare tilgjengelig når du er i PC-modus.

- “Klokke”: Justerer skjermen når en del av teksten eller bildet som vises er uklart.
- “Pixelstørrelse”: Forstørrer eller forminske skjermstørrelsen horisontalt.
- “Horisontal senter”: Flytter skjermbildet mot venstre eller høyre.
- “Vertikal senter”: Korrigerer bildet vertikalt mens du ser på et RGB-inngangssignal fra PC-kontakten .
- “Strømsparing”: Går i ventemodus hvis TV-en ikke mottar noe PC-signal.
- “Tilbakestill”: Går tilbake til fabrikkinnstillingene.

Timer

Stiller inn timeren til å slå på/av TV-en.

• Innsøvningsti.

Stiller inn en tidsperiode før TV-en skal slå seg over på ventemodus automatisk. Når Innsøvningsti. er aktivert, lyser  (Timer)-indikatoren oransje foran på TV-en.

Tips

- Hvis du slår av TV-en og så på igjen, blir “Innsøvningsti.” tilbakestilt til “Av”.
 - “Sleep timer aktiviseres snart. Strømmen blir slått av.” vises på skjermen ett minutt før TV-en går i ventemodus.
- ### • Klokke innstilling
- Gjør at du kan justere klokken manuelt. Når TV-en mottar digitale kanaler, kan ikke klokken justeres manuelt siden den er innstilt på tidskoden til det kringkastede signalet.

• Timer

Stiller inn timeren til å slå på/av TV-en.

“Timer Modus”: Velger ønsket periode.

“På Tid”: Stiller inn den tiden TV-en skal slås på.

“Av Tid”: Stiller inn den tiden TV-en skal slås av.

Oppsett-meny

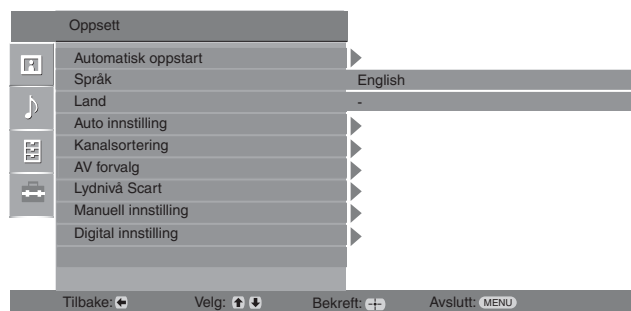

Du kan velge alternativene nedenfor på Oppsett-menyen. For å velge alternativer i “Innstillinger”, se “Navigere gjennom menyene” (side 19).

Automatisk oppstart

Starter den menyen som vises første gang TV-en slås på, for å velge språk og land/region samt stille inn alle tilgjengelige digitale og analoge kanaler. Vanligvis trenger du ikke å utføre denne operasjonen, siden språk og land/region ble valgt og kanalene ble innstilt da TV-en ble installert for første gang (side 5, 6). Med dette alternativet kan du likevel gjenta denne operasjonen, for eksempel for å stille inn TV-en på nytt etter flytting eller hvis flere kanaler er blitt tilgjengelige.

Språk

Velger språk for menyene.

Land

Velger landet/regionen der du bruker TV-en.

Tips

Hvis landet/regionen der du skal bruke TV-en ikke vises på listen, velger du “-” i stedet for et land/en region.

Auto innstilling

Stiller inn alle tilgjengelige analoge kanaler.

Vanligvis trenger du ikke å utføre denne operasjonen, siden kanalene ble innstilt da TV-en ble installert første gang (side 5, 6). Med dette alternativet kan du likevel gjenta denne operasjonen, for eksempel for å stille inn TV-en på nytt etter flytting eller hvis flere kanaler er blitt tilgjengelige.

Kanalsortering

Endrer lagringsrekkefølgen for de analoge kanalene i TV-en.

- 1 Trykk på \uparrow/\downarrow for å velge den kanalen du vil flytte til den nye posisjonen, trykk så på \rightleftarrows .
- 2 Trykk på \uparrow/\downarrow for å velge den nye posisjonen for kanalen, trykk så på \oplus .

AV forvalg

Tilordner et navn til utstyr som er koblet til kontaktene på siden og bak. Dette navnet vises på skjermen et kort øyeblikk når du velger utstyret. Du kan hoppe over alle inngangskilder som ikke er tilkoblet til noe utstyr.

- 1 Trykk på \uparrow/\downarrow for å velge ønsket inngangskilde, trykk så på \oplus .
- 2 Trykk på \uparrow/\downarrow for å velge ønsket alternativ nedenfor, trykk så på \oplus .
 - AV1 (eller AV2/ AV3/ AV4/ PC/ HDMI), VIDEO, DVD, CABLE, GAME, CAM, SAT: Bruker en av de forvalgte tekstene for å tilordne et navn til tilkoblet utstyr.
 - “Endre”: Velg dette når du vil lage din egen tekst.
 - “Hopp”: Hopper over en inngangskilde som ikke er tilkoblet til noe utstyr når du trykker på \uparrow/\downarrow for å velge inngangskilden.

Lydnivå Scart

Angir et uavhengig volumnivå for hver tilleggsenhet som er koblet til TV-en.

Manuell innstilling

Før du velger “Tekst”/“AFT”/“Lydfilter”/“Hopp”/“Dekoder”, trykk på \uparrow/\downarrow for å velge programnummeret du vil endre. Trykk så på \oplus .

System/Kanal

Stiller inn kanalene manuelt.

- 1 Trykk på \uparrow/\downarrow for å velge “System”, trykk så på \oplus .
- 2 Trykk på \uparrow/\downarrow for å velge et av følgende systemer for TV-kringkasting, trykk så på \leftarrow .
B/G: for land/regioner i Vest-Europa
D/K: for land/regioner i Øst-Europa
L: for Frankrike
I: for Storbritannia

Merk

Avhengig av valgt land/region under “Land” se side 5, er det ikke sikkert at dette alternativet er tilgjengelig.

- 3 Trykk på \uparrow/\downarrow for å velge “Kanal”, trykk så på \oplus .
- 4 Trykk på \uparrow/\downarrow for å velge “S” (for kanaler via kabel) eller “C” (for kanaler via vanlig antenne), trykk så på \rightarrow .
- 5 Slik stiller du inn kanalene:

Hvis du ikke kjenner kanalnummeret (frekvensen)

Trykk på \uparrow/\downarrow for å søke etter neste tilgjengelige kanal. Når en kanal blir funnet, stopper søket. Trykk på \uparrow/\downarrow hvis du vil fortsette å søke.

Hvis du kjenner kanalnummeret (frekvensen)

Bruk tallknappene til å velge kanalnummeret for TV-kanalen eller kanalen for videosignalet.

- 6 Trykk på \oplus for å hoppe til “Bekreft”, trykk så på \oplus .
- 7 Trykk på \downarrow for å velge “OK”, trykk så på \oplus .

Gjenta fremgangsmåten over hvis du vil stille inn flere kanaler manuelt.

Tekst

Tilordner et navn på inntil fem bokstaver eller sifre som du velger selv for den valgte kanalen. Dette navnet vises på skjermen et kort øyeblikk når du velger kanalen.

AFT

Gjør at du kan fininnstille det valgte programnummeret manuelt for å forsøke å bedre bildekvaliteten.

Du kan fininnstille over en skala fra -15 til +15. Når du har valgt “På”, utføres fininnstillingen automatisk.

Lydfilter

Forbedrer lyden for enkeltkanaler ved eventuelle forstyrrelser i monosendinger.

Noen ganger kan et signal som ikke er standard forårsake lydforstyrrelse eller midlertidig bortfall av lyden når du ser på monoprogrammer.

Hvis du ikke opplever noen lydforstyrrelser, anbefaler vi at du lar dette alternativet stå på fabrikkinnstillingen “Av”.





Merknader

- Du kan ikke motta to-kanal-lyd når “Lav” eller “Høy” er valgt.
 - “Lydfilter” er ikke tilgjengelig når “System” er innstilt på “L”.
-

Hopp

Hopper over ubrukte analoge kanaler når du trykker på PROG +/- for å velge kanaler. (Du kan likevel velge kanalene som er hoppet over ved å bruke tallknappene).

Dekoder

Viser og spiller inn den valgte kodete kanalen når du bruker en dekode som er koblet direkte til scartkontakt /→1, eller til scartkontakt /→2 via en videospiller.

Merk

Avhengig av valgt land/region under "Land" (se side 5"), er det ikke sikkert at dette alternativet er tilgjengelig.

Bekreft

Lagrer endringene du gjorde i "Manuell innstilling"-innstillingene.

Digital innstilling DV3

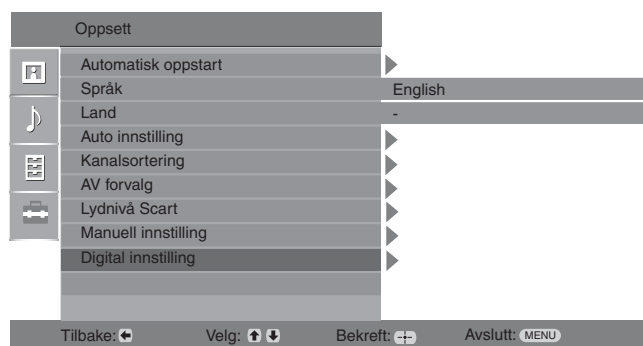

Du kan endre/innstille digitale innstillinger med den digitalt innstilling-menyen. For å velge alternativer i "Innstillinger", se "Navigere gjennom menyene" (side 19).

Digital søking

Viser "Digital søking"-menyen.

Automatisk kanalinnstilling

Innstillinger alle tilgjengelige digitale kanaler.

Vanligvis trenger du ikke å utføre denne operasjonen, siden kanalene ble innstilt da TV-en ble installert første gang se side 5. Med dette alternativet kan du likevel gjenta denne operasjonen, for eksempel for å stille inn TV-en på nytt etter flytting eller hvis flere kanaler er blitt tilgjengelige.

Redigere programliste

Fjerner alle uønskede digitale kanaler som er lagret i TV-en, og endrer rekkefølgen for de digitale kanalene i TV-en.

- 1 Trykk på \uparrow/\downarrow for å velge den kanalen du vil fjerne eller flytte til en ny posisjon.

Hvis du kjenner programnummeret (frekvens)

Bruk tallknappene for å velge det tresifrede programnummeret på den sendingen du ønsker.

- 2 Fjern eller endre rekkefølgen for de digitale kanalene som følger:

Fjerne en digital kanal

Trykk på \oplus . En melding vises som bekrefter om du vil fjerne den digitale kanalen du har valgt. Trykk på \leftarrow for å velge "Ja", trykk så på \oplus .

Endre rekkefølgen på de digitale kanalene

Trykk på \rightarrow , trykk så på \uparrow/\downarrow for å velge den nye posisjonen for kanalen, og trykk på \leftarrow . Gjenta fremgangsmåten i trinn 1 og 2 ovenfor hvis du vil flytte flere kanaler.

- 3 Trykk på RETURN.

Manuell kanalinnstilling

Innstillinger de digitale kanalene manuelt.

- 1 Trykk på tallknappen for å velge det kanalnummeret du vil innstille manuelt, trykk så på \uparrow/\downarrow for å innstille kanalen.
- 2 Når de tilgjengelige kanalene er funnet, trykk på \uparrow/\downarrow for å velge den kanalen du vil lagre, trykk så på \oplus .
- 3 Trykk på \uparrow/\downarrow for å velge det programnummeret der du vil lagre den nye kanalen, trykk så på \oplus .

Gjenta fremgangsmåten over for å stille inn andre kanaler manuelt.

Digital innstilling

Viser “Digital innstilling”-menyen.

Innstillinger for teksting

Viser digital teksting på skjermen.

Når du har valgt “Nedsatt hørsel”, kan noen symboler bli vist sammen med tekstingen som ekstra hjelp (hvis TV-kanalene sender slik informasjon).

Språk for teksting

Velger språk for tekstingen.

Lydspråk



Velger språk for et program. Noen digitale kanaler kan sende mange lydspråk for et program.

Lydtype

Øker lydnivået hvis “Nedsatt hørsel” er valgt.

Foreldrestyring

Setter aldersbegrensning på et program. De programmene som går utover aldersbegrensningen kan bare sees når det er lagt inn en korrekt PIN-kode.

- 1 Trykk tallknappene for å legge inn din PIN-kode.
Hvis du ennå ikke har lagt inn en PIN-kode, kommer det til syne et vindu for å legge inn PIN-koden. Følg instruksjonene for “PIN-kode” nedenfor.
- 2 Trykk på / for å velge aldersbegrensning eller “Ingen” (for ubegrenset tilgang), trykk så på .
- 3 Trykk på RETURN.

PIN-kode

Stiller inn en PIN-kode for første gang, eller gir deg mulighet til å endre PIN-koden din.

- 1 Legg inn en PIN-kode som følger:
Hvis du allerede har lagt inn en PIN-kode
Trykk på tallknappene for å legge inn eksisterende PIN-kode.
Hvis du ikke har lagt inn noen PIN-kode
Trykk på tallknappene for å legge inn fabrikkens innstilte PIN-kode; 9999.
- 2 Trykk på tallknappene for å legge inn den nye PIN-koden.
En melding vises for å informere deg om at den nye PIN-koden er akseptert.
- 3 Trykk på RETURN.

Tips

PIN-koden 9999 blir alltid akseptert.

Teknisk innstilling

Viser den tekniske oppsett-menyen.

“Auto tjenesteoppdat.”: Får TV-en til å oppdage og lagre nye digitale tjenester etter hvert som de blir tilgjengelige.

“Programnedlasting”: Får TV-en til automatisk å motta programvareoppdateringer, fritt gjennom den antennen du bruker (hvis omfattet av dette). Sony anbefaler at dette alternativet alltid er innstilt på “På”. Hvis du ikke vil at programvaren din skal oppdateres, stilles dette alternativet på “Av”.

“Systeminformasjon”: Viser aktuell programvareversjon og signalnivå.

“Tidssone”: Gir deg mulighet til å velge korrekt tidssone for ditt land.

Oppsett av CA-modu

Gir deg tilgang til en betal-TV-tjeneste (PPV) når du kjøper en tilgangssystem-modul (CAM) og et seerkort. Se side 30 for plasseringen av  (PCM CIA)-kontakten.

Koble til eksternt utstyr

Du kan koble en rekke typer tilleggsutstyr til TV-en. Kabler for tilkobling medfølger ikke.

Tilkobling til siden av TV-en

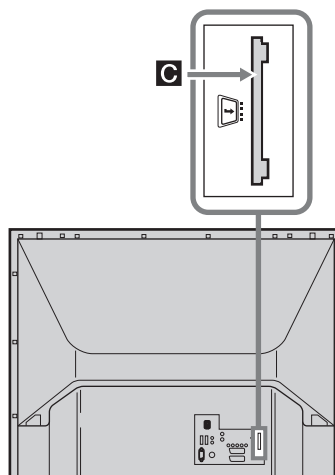
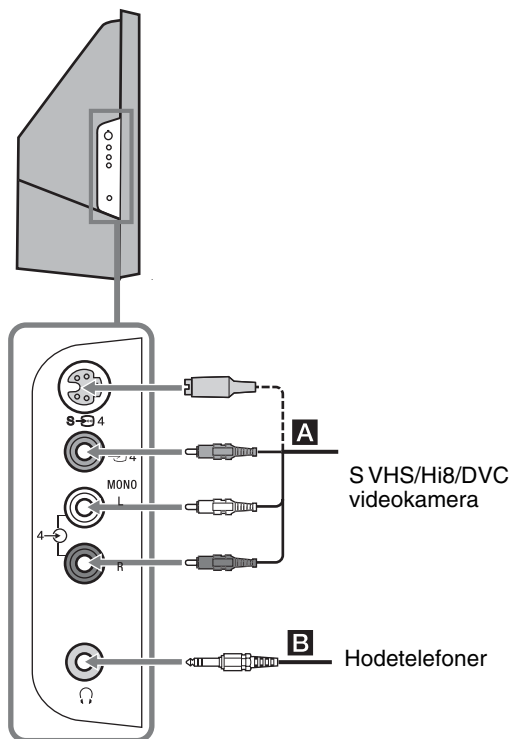

For å koble til	Gjør du dette
CA-modul (Conditional Access Module, CAM) C	Bruke betal-TV-tjenesten (PPV). Mer informasjon finner du i brukerhåndboken som fulgte med CA-modulen. For å bruke CA-modulen, fjern gummidekselet over CAM-kontakten. Slå av TV-en før du setter CA-modulen inn i CAM-kontakten. Hvis du ikke vil bruke CA-modul, anbefaler vi at du setter dekselet på CAM-kontakten igjen.

For å koble til	Gjør du dette
S VHS/Hi8/DVC videokamera A	Kobles til S-video-kontakten S-4 eller til bildekontakten 4, og til lydkontaktene 4. For å unngå støy på bildet, bør du ikke koble videokameraet til bildekontakten 4 og S-video-kontakten S-4 samtidig. Hvis du kobler til monoutstyr, koble dette til L-kontakten 4, og stiller inn "To-kanal-lyd" på "A" se på side 21.
Hodetelefoner B	Kobles til kontakten ̂ hvis du skal høre TV-lyden i hodetelefonene.

Tilkobling bak på TV-en

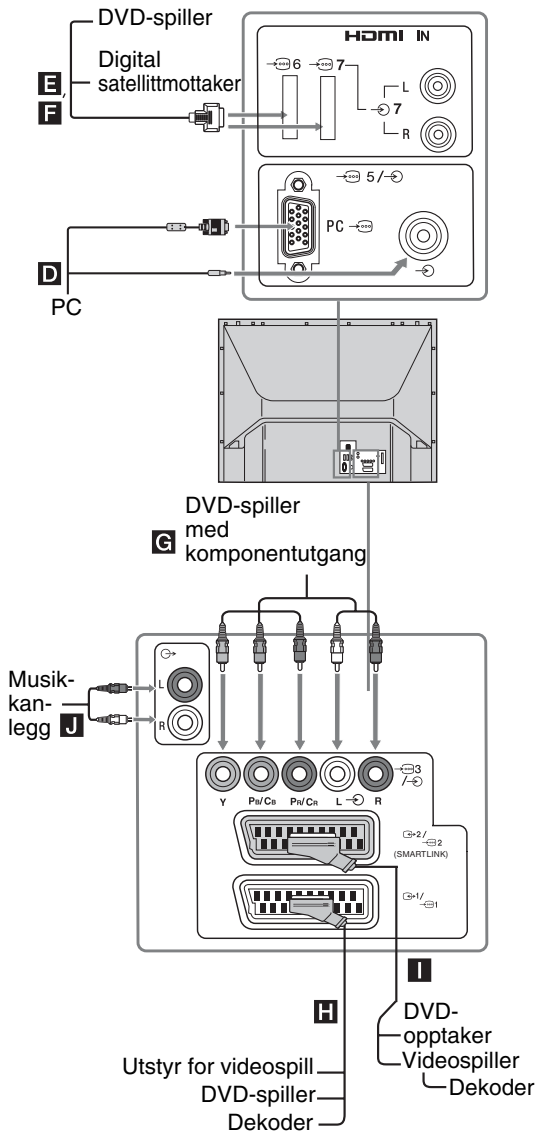

For å koble til

Gjør du dette

PC **D**

Koble til PC- --kontaktene. Det anbefales å bruke en PC-kabel med ferriter.

Digital satellitmottaker eller DVD-spiller **E, F**

Koble til HDMI IN 6-kontakten eller til HDMI IN 7-kontakten hvis apparatet har HDMI-kontakt. De digitale bilde- og lydsignalene er inngang fra utstyret. Hvis utstyret har DVI-kontakt, koble DVI-kontakten til HDMI IN 6-kontakten via et DVI - HDMI-adaptergrensesnitt (medfølger ikke), og koble utstyrets lydutgangskontakter til lydinngangskontaktene HDMI IN 6.

Merknader

- HDMI-kontaktene støtter kun følgende bildeinnganger: 480i, 480p, 576i, 576p, 720p og 1080i. For å koble til en PC, bruk PC-inngangskontakten.
- Bruk en godkjent HDMI-kabel med HDMI-logo.

DVD-spiller med komponentutgang **G**

Koble til komponentkontaktene og lydkontaktene --3.

Utstyr for videospill, DVD-spiller eller dekodeur **H**

Kobles til scartkontakt -1. Når du kobler til en dekodeur, sendes det kodete signalet fra TV-tuneren til dekodeur, som deretter sender ut det ukodete signalet.

DVD-opptaker eller videospiller som støtter SmartLink **I**

Kobles til scartkontakt -2. SmartLink er en direkte forbindelse mellom TV-en og en videospiller/DVD-opptaker.

Hi-Fi lydutstyr **J**

Kobles til lydutgangene - hvis du vil høre TV-lyden på et musikkkanlegg.

Beste seerposisjon

For best mulig bildeklarhet, bør du plassere TVen slik at du kan se skjermen fra området som er illustrert på figuren under.

Seerposisjon vannrett

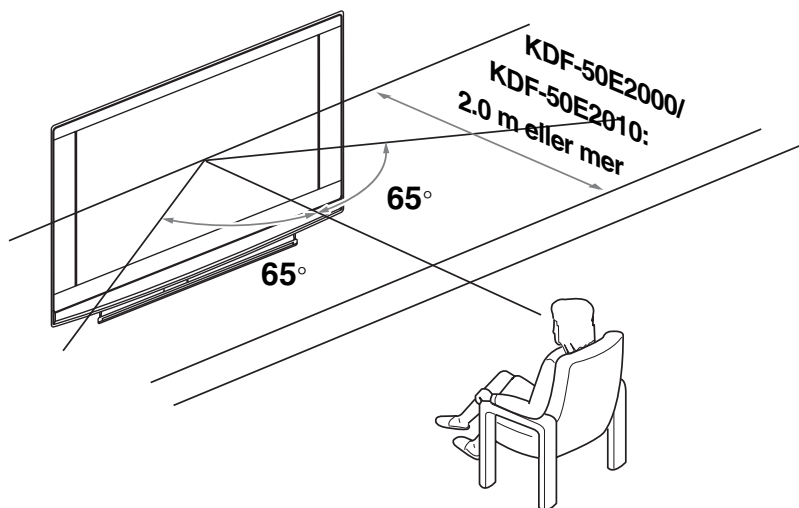

Seerposisjon loddrett

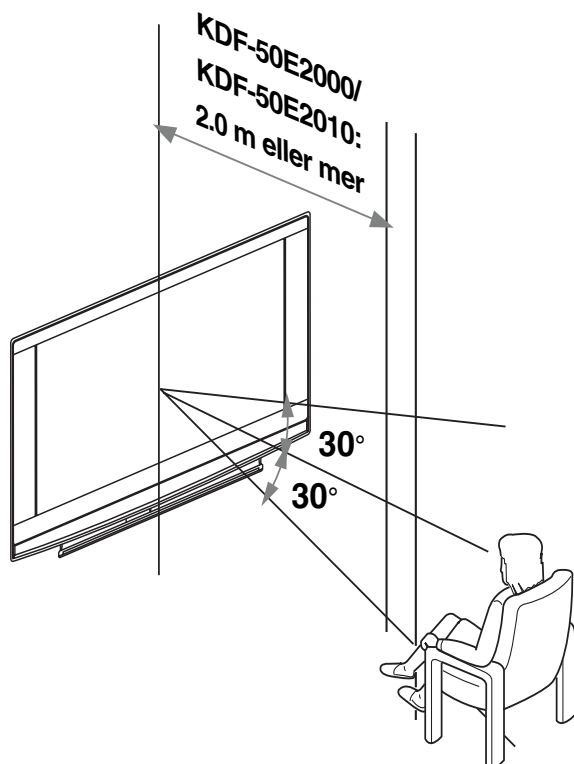

Skifte lampen

Lysstyrken i projektorlamen, som i alle andre lamper, blir etterhvert svakere og vil med tiden dermed ikke fungere optimalt.

Hvor lenge lampen opprettholder lysstyrken, varierer avhengig av hvordan du bruker TVen og av forholdene i omgivelsene.

For å opprettholde kvaliteten på seeropplevelsen din, anbefaler Sony at du skifter lampen (1) etter omlag 8000 timers bruk, (2) når skjermen blir mørk eller fargene ser unaturlige ut; (3) når INDIKATORLAMPEN foran på TVen lyser rødt.

Tips

- Du må bare sette inn en ny lampe av typen XL-2400E. Hvis du bruker en annen lampetype, kan TVen bli skadet.
- Du må ikke ta ut lampen bortsett fra når du skal skifte den med en ny lampe.
- Før du skifter lampen, må du slå TVen av og trekke støpselet ut fra stikkkontakten.
- Vent til lampen er avkjølt før du skifter den. Glasset foran på lampen har en temperatur på minst 100 °C selv etter at strømmen har vært frakoblet i 30 minutter.
- Du må ikke plassere lampen slik at den er tilgjengelig for barn eller i nærheten av brannfarlig materiale.
- Pass på at den gamle lampen ikke blir våt og at ingen gjenstander kommer inn i den. Det kan føre til at lampen eksploderer.
- Du må ikke plassere den gamle lampen i nærheten av brannfarlige gjenstander, siden det kan forårsake brann. Pass også på at du ikke setter hender eller fingre inn i lampen, siden det kan føre til brannskader.
- Pass på at du fester den nye lampen skikkelig. Hvis den ikke festes skikkelig, kan bildet bli mørkt.
- Du må ikke berøre eller få flekker på glasset på den nye lampen eller lampekabinettet. Hvis glasset blir skittent, kan det redusere bildekvaliteten og lampens levetid.
- Fest lampedekselet skikkelig. Hvis det ikke er skikkelig festet, vil du ikke kunne slå TVen på.
- Når lampen er utbrent, vil du høre en lyd fra TVen. Det betyr ikke at TVen er skadet.
- Kontakt ditt nærmeste Sony-servicesenter for å få tak i en ny lampe.
- Husk at du alltid må kassere den brukte lampen på en miljøvennlig måte.

1 Slå TVen av og trekk støpselet ut fra stikkkontakten.

Hvis du begynner å skifte lampen før du har koblet fra strømledningen, vil hvilemoduslampen  på TVen blinke. Koble i så fall fra strømledningen før du fortsetter å skifte lampen.

2 La TVen være av i minst 30 minutter før du skifter lampen, slik at den får avkjølt seg.

3 Ta den nye lampen ut av esken.

Ikke ta på glasset på den nye lampen

Tips

- Ikke rist lampen. Vibrasjoner kan skade lampen eller korte ned dens levetid.
- Unngå å berøre frontglasset på den nye lampen og glasset på lampekontakten. Det kan redusere bildekvaliteten og lampens levetid.

4 Ta av det ytre lampedekselet. Velg din modell type A eller B.

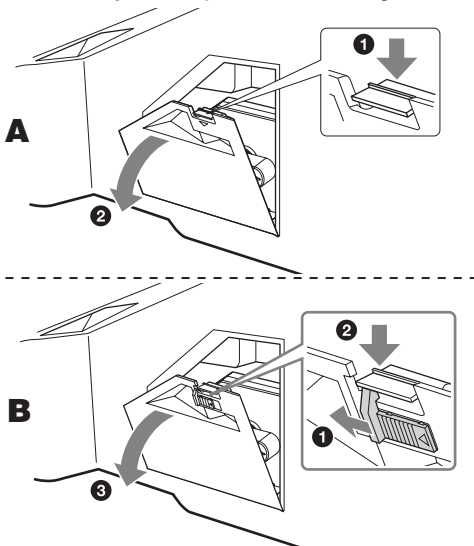

Fortsatt

5 Ta av lampedøren.

Hold en finger gjennom løkken på lampehåndtaket, og trekk håndtaket oppover. Deretter trekker du lampen rett ut.

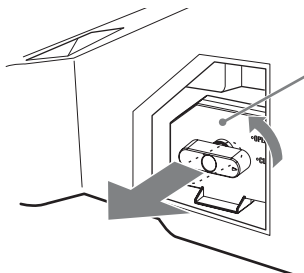

6 Trekk ut lampen.

Vri knappen mot klokken for å ÅPNE, og trekk ut dekelet.

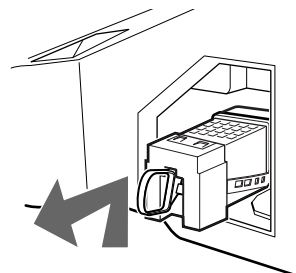

Tips

- Lampen er svært varm like etter bruk. Du må aldri ta på glasset på lampen eller de omkringliggende delene.
- Når lampen er avkjølt, legger du den i den tomme esker fra den nye lampen. Legg aldri en brukt lampe i en plastpose.

7 Sett den nye lampen på plass.

Fest den nye lampen på riktig måte. Hvis ikke du gjør det, kan det føre til brann eller mørk skjerm.

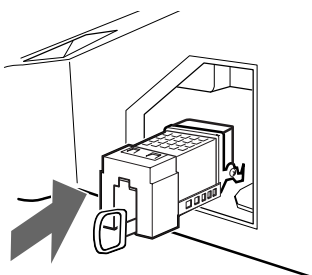

Tips

- Hvis lampen ikke er skikkelig festet, kan funksjonen for selvdiagnose bli utløst, slik at PÅ/VENTEMODUS-indikatoren blinker tre ganger (se side 12).

8 Sett lampedøren tilbake på plass.

Vri knappen tilbake for å LUKKE og feste dekselet.

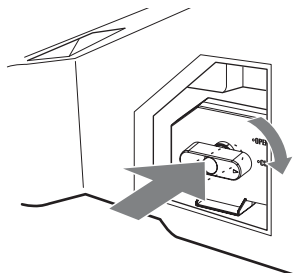

9 Sett det ytre lampedekselet tilbake på plass.

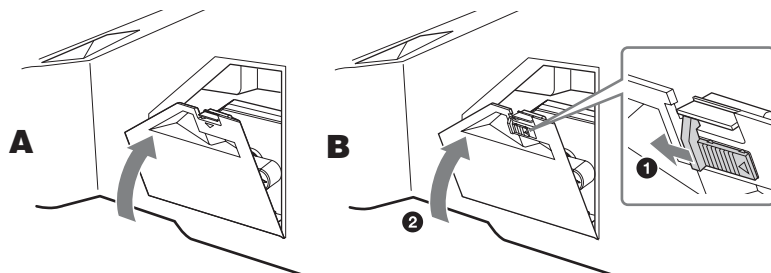

Tips

- Kontakt Sony-forhandleren hvis du trenger en Sony XL-2400 reservelampe.
- Vær forsiktig når du skal skifte lampen eller koble til/fra ledninger. Hardhendt behandling kan føre til at TVen faller, slik at TVen, TV-sokkelen og/eller gulvet blir skadet.

Spesifikasjoner

Skjermenhet

Strømtilførsel:

220–240 V vekselstrøm, 50 Hz

Skjermstørrelse:

50 tommer

Skjermoppløsning (horisontalt x vertikalt):

1280 punkter x 720 linjer

Strømforgbruk:

175 W

Strømforgbruk i ventemodus*:

1 W

* Spesifisert strømforgbruk i hvilemodus oppnås etter at TV-en har avsluttet alle nødvendige interne prosesser.

Mål (b x h x d):

Ca. 1184 x 827 x 408 mm

Vekt:

Ca. 29,5 kg

Skjermssystem

LCD ("Liquid Crystal Display" = skjerm med flytende krystaller)

TV-system

Analog: Avhengig av valgt land/region:

B/G/H, D/K, L, I.

Digital: DVB-T.

Farge/Video-system

Analog: PAL, SECAM.

NTSC 3.58, 4.43 (bare Video Inn)

Digital: MPEG-2 MP@ML

Antenne

75 ohm ekstern terminal for VHF/UHF

Kanaldekning

Analog: VHF:E2–E12

UHF: E21–E69

CATV: S1–S20

HYPER:S21–S41



D/K: R1–R12, R21–R69













L: F2–F10, B–Q, F21–F69

I: UHF B21–B69

Digital: VHF/UHF

Terminaler

- AV1:  1
21-pinners scartkontakt (CENELEC-standard) inkludert audio/video-inngang, RGB-inngang, og TV audio/video-utgang.
- AV2:  2 (SMARTLINK)
21-pinners scartkontakt (CENELEC standard) inkludert audio/video-inngang, RGB-inngang, valgfri audio/video-utgang og SmartLink-grensesnitt

- AV3:  3
Y: 1 Vp-p, 75 ohm, 0,3V negativ synk
P_B: 0,7 Vp-p, 75 ohm
P_R: 0,7 Vp-p, 75 ohm
 3 audioinngang (phonoplugg)
500 mVrms
Impedans: 47 kilo-ohm
- AV4:  4S-videoinngang (4-pinners mini-DIN):
 4 Videoinngang (phonoplugg)
 4 Audioinngang (phonoplugg)
- AV5:  5
PC-inngang (15 Dsub) (se side 31)
G: 0,7 Vp-p, 75 ohm, ikke-synk på grønt
B: 0,7 Vp-p, 75 ohm, ikke-synk på grønt
R: 0,7 Vp-p, 75 ohm, ikke-synk på grønt
HD: 1-5 Vp-p
VD: 1-5 Vp-p
 PC audioinngang: miniplugg
-  Audioutgang (L/R = venstre/høyre) (phonoplugg)
- AV6:  6
HDMI: Video: 480i, 576i, 480p, 576p, 720p, 1080i
Audio: Tokanals lineær PCM 32, 44,1 og 48 kHz, 16, 20 og 24 bit.
- AV7:  7
HDMI: Video: 480i, 576i, 480p, 576p, 720p, 1080i
Audio: Tokanals lineær PCM 32, 44,1 og 48 kHz, 16, 20 og 24 bit.
AUDIO: 500 mVrms (100 % modulering)
Impedans: 47 kiloohm
-  Hodetelefonplugg
-  CA-modul (Conditional Access Module)-slot
MODEM
Modemplugg (ingen funksjon på denne TV-en)

Lydutgang

10 W +10 W (RMS)

Medfølgende tilbehør

- Fjernkontroll RM-ED007 (1)
- AA-batterier (type R6) (2)
- Antenne adapter (1)

Tilleggsutstyr

- TV-sokkel SU-RG11M
- Lampe: XL-2400

Design og spesifikasjoner kan endres uten forvarsel.

Spesifikasjoner for PC-inngang

Tidsstyring av PC-inngang

Frekvens for inngangssignal

Horisontal 31,4 - 48,4 KHz.

Vertikal 59 - 61 Hz.

Maksimal oppløsning: 1024 punkter x 768 linjer

Tabell over forhåndsinnstilte tidsmodi for PC

N ^o	Oppløsning (punkter x linjer)	Grafisk modus	horisontalt frekvens (kHz)	vertikalt frekvens (Hz)
1	640 x 480	VESA 60	31.469	59.940
2	800 x 600	VESA 60	37.879	60.317
3	1024 x 768	VESA 60	48.363	60.004

Denne TVen støtter ikke "Sync on Green" eller "Composite Sync".

Hvis TVen mottar et annet signal enn det som er angitt i diagrammet over, vil det kanskje ikke vises som det skal eller i det hele tatt.



Vi anbefaler innstillingen 60 Hz for vertikal frekvens på datamaskinen.

Feilsøking

Kontroller om ventemodusindikatoren  blinker rødt.

Når den blinker









Selvdiagnosefunksjonen er aktivert.

- 1 Mål hvor lenge ventemodusindikatoren  er på og av når den blinker.
Den kan for eksempel lyse i to sekunder, være av i ett sekund, og lyse i to sekunder.
- 2 Trykk på  oppå TV-en for å slå den av, koble fra nettleidingen og informer din forhandler eller Sony servicesenter om hvordan indikatoren blinker (varighet og intervall).



Når den ikke blinker

- 1 Kontroller punktene i tabellene nedenfor.
- 2 Hvis problemet vedvarer, bør du la en kvalifisert tekniker utføre service på TV-en.

Bilde

Problem	Årsak/tiltak
Ikke noe bilde (mørk skjerm) og ingen lyd.	<ul style="list-style-type: none">• Sjekk antennetilkoblingen.• Koble TV-en til strøm, og trykk på  oppå TV-en.• Når indikatoren  (ventemodus) lyser rødt, trykk på .
Ikke noe bilde eller ikke noen menyinformasjon fra utstyr som er koblet til scartkontakten eller HDMI IN-kontakten.	<ul style="list-style-type: none">• Kontroller at tilleggsutstyret er på, og trykk flere ganger på / inntil det riktige inngangssymbolet vises på skjermen.• Kontroller forbindelsen mellom tilleggsutstyret og TV-en.• Når du kobler til HDMI IN 6/7-kontakten eller hvis du endrer oppløsning, kan det i et par sekunder opptre noen blinkende punkter på skjermen. HDMI-signaldekoderen er i gang, og dette betyr ingen feilfunksjon.
Doble bilder eller skyggebilder.	<ul style="list-style-type: none">• Kontroller antenne/kabelforbindelsene.• Kontroller antennens plassering og retning.
Bare snø og støy vises på skjermen.	<ul style="list-style-type: none">• Kontroller om antennen er knekket eller bøyd.• Kontroller om antennen har nådd slutten på den forventede levetiden (3-5 år under vanlige forhold, 1-2 år ved sjøen).
Forvrengt bilde (punktete linjer eller striper)	<ul style="list-style-type: none">• Hold TV-en borte fra elektriske støykilder, som biler, motorsykler, hårtørkere eller optisk utstyr.• Når du kobler til tilleggsenheter, må du la det være litt klaring mellom dette utstyret og TV-en.• Kontroller at antennen er koblet til med den medfølgende koaksialkabelen.• Hold antennekabelen borte fra andre kabler.
Støy på bildet når du ser på en TV-kanal.	<ul style="list-style-type: none">• Velg "Manuell programinnstilling" i "Oppsett"-menyen og juster "AFT" (Automatisk fininnstilling) for å oppnå bedre bildemottak side 26.
Små svarte og/eller lyse punkter på skjermen.	<ul style="list-style-type: none">• Skjermbildet består av bildepunkter. Små svarte og/eller lyse punkter (bildepunkter/piksler) på skjermen betyr ikke at noe er feil.
Ingen farge på fargeprogrammer.	<ul style="list-style-type: none">• Velg "Tilbakestill" i "Bildejustering"-menyen for å gå tilbake til fabrikkinnstillingene side 20.
Ingen eller ujevn farge ved signaler fra Y, P _B /C _B , P _R /C _R -kontaktene på 	<ul style="list-style-type: none">• Kontroller forbindelsen til Y, P_B/C_B, P_R/C_R-kontaktene på .• Forsikre deg om at Y, P_B/C_B, P_R/C_R-kontaktene på  er skikkelig tilkoblet.

Lyd

Problem	Årsak/tiltak
Ingen lyd, men godt bilde.	<ul style="list-style-type: none">• Trykk på  +/- eller  (demp lyd).• Kontroller at “TV Høytalere” er innstilt på “På” i “Lydjustering”-menyen side 22.
Støyete lyd	<ul style="list-style-type: none">• Se under årsak/tiltak for “Bildestøy” på side 38.

Kanaler

Problem	Årsak/tiltak
Ønsket kanal lar seg ikke velge	<ul style="list-style-type: none">• Slå over mellom digital og analog modus og velg ønsket digital/analog kanal.
Noen kanaler er blanke	<ul style="list-style-type: none">• Kodet/abonnement-kanal. Abonner hos PPV (betal-TV).• Kanalen brukes bare for data (ingen bilde eller lyd).• Kontakt senderen for overføringsdetaljer.
Digital kanal vises ikke	<ul style="list-style-type: none">• Kontroller at antennen er direkte forbundet med TV-en (ikke via annet utstyr).• Kontakt lokal fagperson for å finne ut om du kan motta digitale overføringer der du bor.• Oppgrader til større mottakerantenne.

Generelt

Problem	Årsak/tiltak
TV-en slår seg av automatisk (går i ventemodus).	<ul style="list-style-type: none">• Kontroller om “Innsøvningsstimer” er aktivert, eller bekreft innstillingen på “Av Tid” side 24.• Hvis TV-en ikke mottar noe signal og du ikke velger noen funksjon i løpet av 10 minutter, går den automatisk i ventemodus.
TV-en slår seg på automatisk	<ul style="list-style-type: none">• Kontroller om “På Tid” er aktivert side 24.
Noen inngangskilder kan ikke velges.	<ul style="list-style-type: none">• Velg “AV forvalg” i “Oppsett”-menyen og avbryt “Hopp” fra inngangskilden side 25.
Fjernkontrollen virker ikke.	<ul style="list-style-type: none">• Skift batteriene.
Lampeindikatoren  foran på TV-en lyser.	<ul style="list-style-type: none">• Slå av TV-en. Slå TV-en på igjen, hvis lampeindikatoren fremdeles lyser, må du skifte lampen i apparatet. Du finner mer informasjon om dette på side 33.

Indeks

Tall

14:9 14

4:3 14

A

AFT 26

Antenne, koble til 4

Auto volumjust. 21

Auto innstilling

25, 28

analoge og digitale kanaler 6

Automatisk oppstart 25

AV forvalg 25

AV2 utgang 23

B

Balanse 21

Bass 21

Batterier, sette inn i fjernkontrollen 4

BBE 21

Bekreft 27

Bilde Av (⊗) -indikator 12

Bilde-meny 20

Bildemodus 20

Blender 20

D

Digital innstilling-meny 28

Digital innstilling, 29

Automatisk kanalinnstilling 28

Manuell kanalinnstilling 28

Digital søking 28

Diskant 21

Dolby Virtual 21

E

Egenskaper-meny 23

EPG (Digital Elektronisk Program Guide) 15

F

Farge 20

Fargetone 20

Fastext 14

Favorittliste 17

Fjernkontrollen

oversikt 11

sensor 12

sette i batterier 4

Foreldrestyring 29

H

Hodetelefoner

koble til 30

Hopp 27, 25

I

Inngangssignaltabell 18

Innstillinger for teksting 29

K

Kanaler

Hopp 27

Auto innstilling 6

velge 13

Kanalsortering 25

Kategoriliste 15

Koble

antenne/videospiller 4

tilleggsutstyr 30

Kontrast 20

L

Land 5, 25

Lyd 21

Lydeffekt 11

Lydfilter 26

Lydjustering-meny 21

Lydnivå Scart 25

Lydspråk 29

Lydtype 29

Lysstyrke 20

M

Manuell innstilling 26

Manuelt tidsopptak 16

MENU 19

O

Oppsett av CA-modul 29

Oppsett-meny 25

Oversikt 11

P

På/av-knapp (⏻) 12

På-indikator (⏻) 12

Påminnelse 16

PC justering 24

PIN-kode 29

PIP (Bilde i bilde) 14

Programtabell 13

R

Redigere programliste 28

RGB sentrering 23

S

Skarphet 20

Skjermbildemodus 14

Skjermkontroll 23

Smart 14

Spesifikasjoner 32

Språk 5, 25

Språk for teksting 29

Støy 20

T

Teknisk 29

Tekst 14, 26

Tidsinnstilt opptak 15

Tidsinnstillingsliste 16

Tilbakestill

bilde 20

lyde 21

Timer 24

Timer (⏻)-indikator 12

To-kanal-lyd 21

TV-høytalere 22

U

Utstyrstekst 25

V

Ventemodus-indikator (⏻) 12

Videospiller

koble til 4

tar opp 15

W

Wide 14

Z

Zoom 14