

FM/AM Compact Disc Player

Operating Instructions _____ **US**

Mode d'emploi _____ **FR**

Manual de instrucciones _____ **ES**

Owner's Record

The model and serial numbers are located on the bottom of the unit.
Record these numbers in the space provided below.
Refer to these numbers whenever you call upon your Sony dealer regarding this product.

Model No. CDX-MP450X Serial No. _____

For installation and connections, see the supplied installation/connections manual.

En ce qui concerne l'installation et les connexions, consulter le manuel d'installation/raccordement fourni.

Para obtener información sobre la instalación y las conexiones, consulte el manual de instalación/conexiones suministrado.



CDX-MP450X

Warning

This equipment has been tested and found to comply with the limits for a Class B digital device, pursuant to Part 15 of the FCC Rules. These limits are designed to provide reasonable protection against harmful interference in a residential installation. This equipment generates, uses, and can radiate radio frequency energy and, if not installed and used in accordance with the instructions, may cause harmful interference to radio communications. However, there is no guarantee that interference will not occur in a particular installation. If this equipment does cause harmful interference to radio or television reception, which can be determined by turning the equipment off and on, the user is encouraged to try to correct the interference by one or more of the following measures:

- Reorient or relocate the receiving antenna.
- Increase the separation between the equipment and receiver.
- Connect the equipment into an outlet on a circuit different from that to which the receiver is connected.
- Consult the dealer or an experienced radio/TV technician for help.

You are cautioned that any changes or modifications not expressly approved in this manual could void your authority to operate this equipment.

CAUTION

The use of optical instruments with this product will increase eye hazard.

Welcome !

Thank you for purchasing the Sony Compact Disc Player. This unit lets you enjoy a variety of features using the following controller accessories:

Supplied accessory

Card remote commander RM-X114

Optional accessory

Rotary commander RM-X4S

Precautions

- If your car was parked in direct sunlight resulting in a considerable rise in temperature inside the car, allow the unit to cool off before operating it.
- If no power is being supplied to the unit, check the connections first. If everything is in order, check the fuse.
- If your car is equipped with a power antenna, it will extend automatically while the unit is operating.

If you have any questions or problems concerning your unit that are not covered in this manual, please consult your nearest Sony dealer.

Moisture Condensation

On a rainy day or in a very damp area, moisture may condense on the lenses inside the unit. Should this occur, the unit will not operate properly. In such a case, remove the disc and wait for about an hour until the moisture has evaporated.

To maintain high quality sound

If you have drink holders near your audio equipment, be careful not to splash juice or other soft drinks onto the unit and CD. Sugary residues on the unit or CD may contaminate the lenses inside the unit, reduce the sound quality, or prevent sound reproduction altogether.

Table of Contents

Notes on discs	4
About MP3 files	5
Location of controls	6

Getting Started

Resetting the unit	8
Detaching the front panel	8
Turning the unit on/off	9
How to use the menu	9
Setting the clock	9

CD

Listening to a CD	10
Playing tracks repeatedly	
— Repeat Play	12
Playing tracks in random order	
— Shuffle Play	12
Creating a program	
— Program Memory	12

MP3 files

Listening to an MP3 file	14
Locating a folder and file by name	15
Playing files repeatedly	
— Repeat Play	16
Playing files in random order	
— Shuffle Play	16
Creating a program	
— Program Memory	16

Radio

Memorizing stations automatically	
— Best Tuning Memory (BTM)	18
Memorizing only the desired stations	19
Receiving the memorized stations	19

Other Functions

Labeling the rotary commander	20
Using the rotary commander	21
Adjusting the sound characteristics	22
Attenuating the sound	22
Changing the sound and display settings	23
Boosting the bass sound	
— D-bass	23

Additional Information

Maintenance	24
Dismounting the unit	25
Specifications	26
Troubleshooting guide	27

Notes on discs

A dirty or defective disc may cause sound drop-outs during playback. To enjoy optimum sound, handle the disc as follows. Handle the disc by its edge, and to keep the disc clean, do not touch the unlabeled surface.



Do not stick paper or tape on the disc.

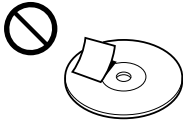

Keep your discs in their cases or disc magazines when not in use. Do not expose discs to direct sunlight or heat sources such as hot air-ducts. Do not leave discs in a car parked in direct sunlight where there can be a considerable rise in the temperature inside the car.

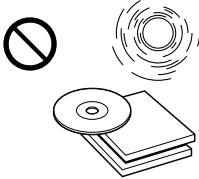

Before playing, clean the discs with an optional cleaning cloth. Wipe each disc in the direction of the arrows.

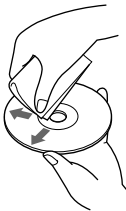

Do not use solvents such as benzine, thinner, commercially available cleaners or antistatic spray intended for analog discs.

Discs with non-standard shapes (e.g., heart, square, star) cannot be played on this unit. Attempting to do so may damage the unit. Do not use such discs.

If you use the discs explained below, the sticky residue can cause the disc to stop spinning and may cause malfunction or ruin your discs.

Do not use second-hand or rental CDs that have a sticky residue on the surface (for example, from peeled-off stickers or from ink, or glue leaking from under the stickers).

There are paste residue.
Ink is sticky.



Do not use rental CDs with old labels that are beginning to peel off.

Stickers that are beginning to peel away, leaving a sticky residue.



Do not use your discs with labels or stickers attached.

Labels are attached.

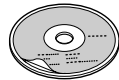

Notes on CD-R and CD-RW discs

This unit can play the following discs:

Type of discs	Label on the disc
Audio CD	
MP3 files	

- Some CD-Rs/CD-RWs (depending on the equipment used for its recording or the condition of the disc) may not play on this unit.
- You cannot play a CD-R/CD-RW that is not finalized*.

* A process necessary for a recorded CD-R/CD-RW disc to be played on the audio CD player.

About MP3 files

MP3 (MPEG 1 Audio Layer-3) is a standard technology and format for compressing a sound sequence. The file is compressed to about 1/10 of its original size. Sounds outside the range of human hearing are compressed while the sounds we can hear are not compressed.

Notes on discs

You can play MP3 files recorded on CD-ROMs, CD-Rs (recordable CDs), and CD-RWs (rewritable CDs).

The disc must be in the ISO 9660*1 level 1 or level 2 format, or Joliet or Romeo in the expansion format.

You can use a disc recorded in Multi Session*2.

*1 ISO 9660 Format

The most common international standard for the logical format of files and folders on a CD-ROM.

There are several specification levels. In Level 1, file names must be in the 8.3 format (no more than eight characters in the name, no more than three characters in the extension ".MP3") and in capital letters. Folder names can be no longer than eight characters. There can be no more than eight nested folder levels. Level 2 specifications allow file names up to 31 characters long. Each folder can have up to 8 trees.

For Joliet or Romeo in the expansion format, make sure the contents of the writing software, etc.

*2 Multi Session

This is a recording method that enables adding of data using the Track-At-Once method. Conventional CDs begin at a CD control area called the Lead-in and end at an area called Lead-out. A Multi Session CD is a CD having multiple sessions, with each segment from Lead-in to Lead-out regarded as a single session.

Notes

- If MP3 files and Audio data are mixed in a disc, the first identified file or data will be played back.
- Except while formatting ISO 9660 level 1, folder names or file names may not be displayed correctly.
- When naming, be sure to add the file extension ".MP3" to the file name.
- If you put the extension ".MP3" to a file other than MP3, the unit cannot recognize the file properly and will generate random noise that could damage your speakers.

The playback order of the MP3 files

The playback order of the folders and files is as follows:

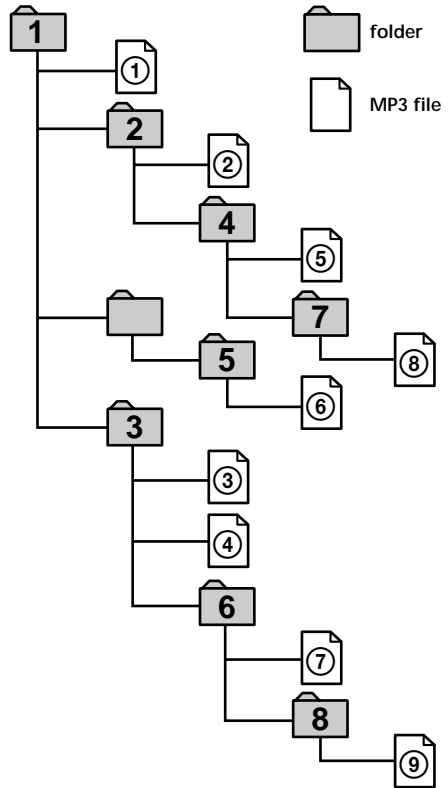

Tree 1 Tree 2 Tree 3 Tree 4 Tree 5

Notes

- A folder that does not include an MP3 file is skipped.
- When you insert a disc with many trees, it takes a longer time to start playback. We recommend that you make only one or two trees for each disc.
- Maximum folder number: 255
Maximum file number: 999

Tip

To specify a desired playback order, before the folder or file name, input the order by number (e.g., "01", "02"), then record contents onto a disc. (The order differs depending on the writing software.)

Location of controls

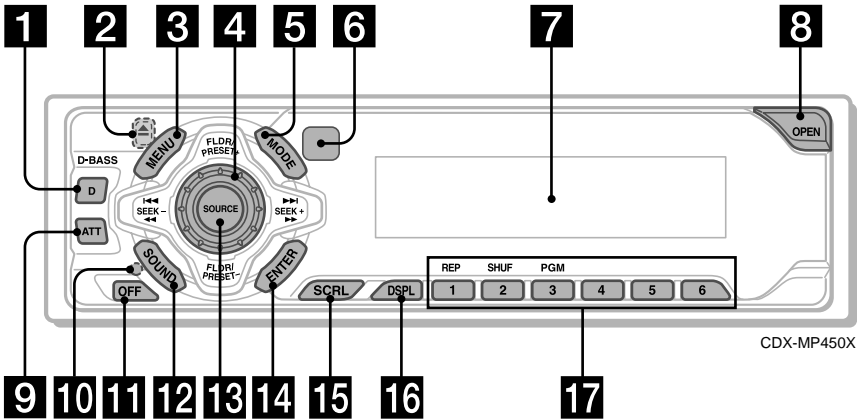

Refer to the pages listed for details.

- 1** D (D-BASS) button 23
- 2** ▲ (eject) button (located on the front side of the unit, behind the front panel) 10, 14
- 3** MENU button 9, 11, 12, 13, 15, 16, 17, 18, 19, 20, 23
- 4** Volume control dial
- 5** MODE button 18, 19
- 6** Receptor for the card remote commander
- 7** Display window
- 8** OPEN button 8, 10, 14, 24
- 9** ATT button 22
- 10** RESET button (located on the front side of the unit, behind the front panel) 8
- 11** OFF button* 7, 8, 9, 10, 14
- 12** SOUND button 22
- 13** SOURCE (Tuner/CD/MP3) button 7, 9, 10, 11, 14, 18, 19
- 14** ENTER button 9, 11, 12, 13, 15, 16, 17, 18, 19, 20, 23
- 15** SCRL (auto scroll) button 11
- 16** DSPL (display mode change) button 10, 11, 14
- 17** Number buttons 19
 - ① REP 12, 16
 - ② SHUF 12, 16
 - ③ PGM 13, 17

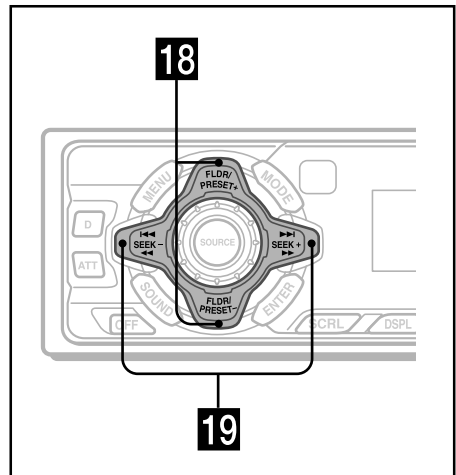

- 18** FLDR/PRESET +/- (cursor up/down) buttons 9, 11, 12, 13, 15, 16, 17, 18, 19, 20, 23
- 19** SEEK +/- (cursor left/right) buttons 9, 11, 12, 13, 15, 16, 17, 19, 20, 22, 23

*** Warning when installing in a car without ACC (accessory) position on the ignition key switch**
 Be sure to press **OFF** on the unit for two seconds to turn off the clock display after turning off the engine.
 When you press **OFF** only momentarily, the clock display does not turn off and this causes battery wear.

Card remote commander RM-X114

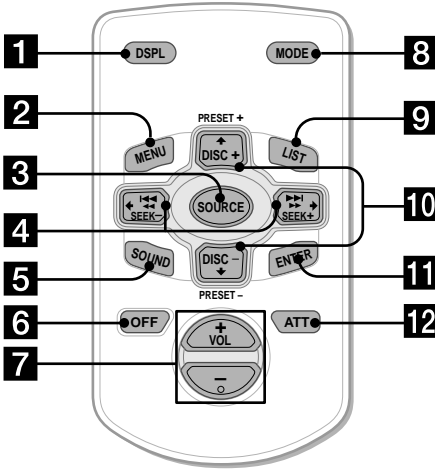

Note

A unit turned off by pressing **OFF** for two seconds cannot be operated with the card remote commander unless **SOURCE** on the unit is pressed or a disc is inserted to activate the unit first.

Replacing the lithium battery

When the battery becomes weak, the range of the card remote commander becomes shorter. Replace the battery with a new CR2025 lithium battery.

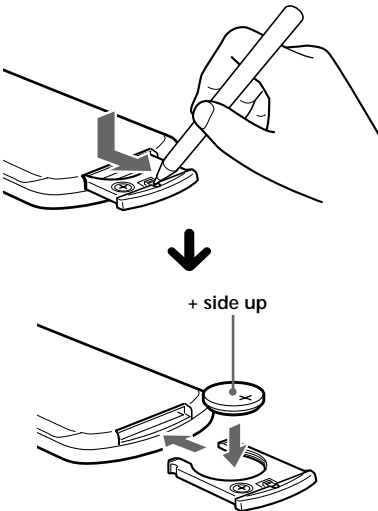

The corresponding buttons of the card remote commander control the same functions as those on this unit.

- 1 DSPL button
- 2 MENU button
- 3 SOURCE button
- 4 SEEK (←/→) buttons
- 5 SOUND button
- 6 OFF button
- 7 VOL (+/-) buttons
- 8 MODE button
- 9 LIST button
(does not function with this unit)
- 10 DISC/PRESET buttons
(used as FLDR/PRESET buttons for this unit)
- 11 ENTER button
- 12 ATT button

Notes on lithium battery

- Keep the lithium battery out of the reach of children. Should the battery be swallowed, immediately consult a doctor.
- Wipe the battery with a dry cloth to assure a good contact.
- Be sure to observe the correct polarity when installing the battery.
- Do not hold the battery with metallic tweezers, otherwise a short-circuit may occur.

WARNING

Battery may explode if mistreated. Do not recharge, disassemble, or dispose of in fire.

Getting Started

Resetting the unit

Before operating the unit for the first time or after replacing the car battery, you must reset the unit.

Remove the front panel and press the RESET button with a pointed object, such as a ball-point pen.

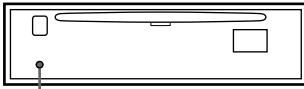

RESET button

Note

Pressing the RESET button will erase the clock setting and some memorised functions.

Detaching the front panel

You can detach the front panel of this unit to protect the unit from being stolen.

- 1 Press **(OFF)**.
- 2 Press **(OPEN)**, then slide the front panel to the right side, and pull out the left side of the front panel.

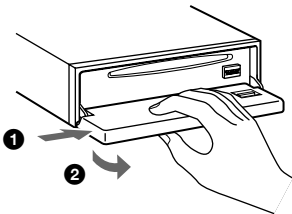

Notes

- Do not put anything on the inner surface of the front panel.
- Be sure not to drop the panel when detaching it from the unit.
- If you detach the panel while the unit is still turned on, the power will turn off automatically to prevent the speakers from being damaged.
- When carrying the front panel with you, use the supplied front panel case.

Attaching the front panel

Place the hole **(A)** in the front panel onto the spindle **(B)** on the unit as illustrated, then push the left side in.

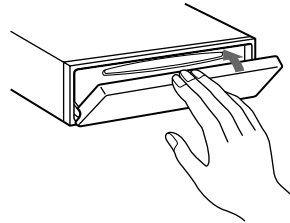
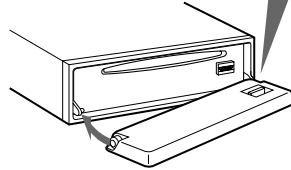
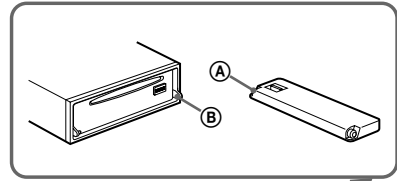

Notes

- Be careful not to attach the front panel upside down.
- Do not press the front panel too hard against the unit when attaching it.
- Do not press too hard or put excessive pressure on the display window of the front panel.
- Do not expose the front panel to direct sunlight or heat sources such as hot air ducts, and do not leave it in a humid place. Never leave it on the dashboard of a car parked in direct sunlight or where there may be a considerable rise in temperature.

Caution alarm

If you turn the ignition key switch to the OFF position without removing the front panel, the caution alarm will beep for a few seconds.

If you connect an optional power amplifier and do not use the built-in amplifier, the beep sound will be deactivated.

Turning the unit on/off

Turning on the unit

Press (SOURCE) or insert a CD in the unit. For details on operation, refer to page 10 (CD), page 14 (MP3), and page 18 (radio).

Turning off the unit

Press (OFF) to stop CD playback or FM/AM reception (the key illumination and display remain on).

Press (OFF) for two seconds to completely turn the unit off.

Note

If your car has no ACC position on the ignition key switch, be sure to turn the unit off by pressing (OFF) for two seconds to avoid car battery wear.

How to use the menu

This unit is operated by selecting items from a menu.

To select, first enter the menu mode and choose up/down ((+)/(-) of (FLDR/PRESET)), or choose left/right ((-)/(+) of (SEEK)).

(FLDR/PRESET)

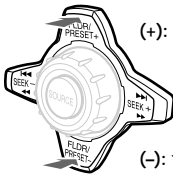

(SEEK)

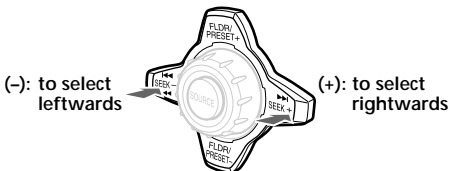

Setting the clock

The clock uses a 12-hour digital indication.

Example: To set the clock to 10:08

- 1 Press (MENU), then press either side of (FLDR/PRESET) repeatedly until "CLOCK" appears.

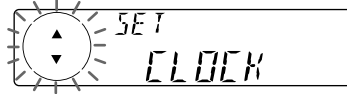

- 1 Press (ENTER).

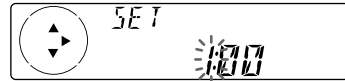

The hour indication flashes.

- 2 Press either side of (FLDR/PRESET) to set the hour.

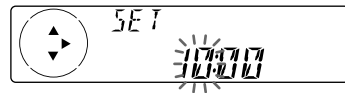

- 3 Press the (+) side of (SEEK).

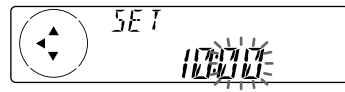

The minute indication flashes.

- 4 Press either side of (FLDR/PRESET) to set the minute.



- 2 Press (ENTER).

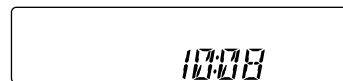

The clock starts.

After the clock setting is completed, the display returns to normal play mode.

Note

In the initial setting, the clock indication appears while the unit is turned off.
When the D.INFO mode is set to ON, the time is always displayed (page 23).

Listening to a CD

1 Press **OPEN** and insert the disc.

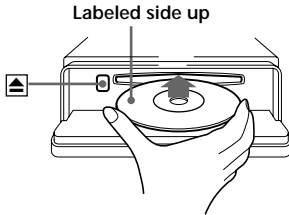

2 Close the front panel.
Playback starts automatically.

If a disc is already inserted, press **SOURCE** repeatedly until "CD" appears to start playback.

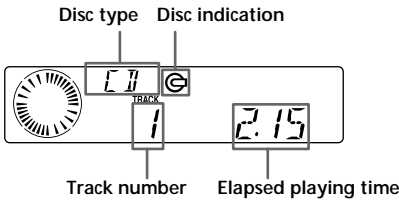

When the last track on the disc is over

The track number indication returns to "1," and playback restarts from the first track of the disc.

To	Press
Stop playback	OFF
Eject the disc	OPEN then ▲

Changing the display item

Each time you press **DSPL** during CD TEXT disc playback, the item changes as follows:

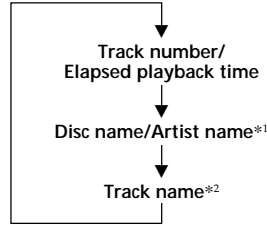

*1 If you play a CD TEXT disc, the artist name appears in the display after the disc name. (Only for CD TEXT discs with the artist name.)

*2 If the track name of a CD TEXT disc is not prerecorded, "TRACK" and "NO NAME" appear in the display.

Notes

- Some characters cannot be displayed.
- For some CD TEXT discs with very many characters, information may not scroll.
- This unit cannot display the artist name for each track of a CD TEXT disc.

Automatically scrolling a disc name — Auto Scroll

If the disc name, artist name, or track name on a CD TEXT disc exceeds eight characters and the Auto Scroll function is on, information automatically scrolls across the display as follows:

- The disc name appears when the disc has changed (if the disc name is selected as the display item).
- The track name appears when the track has changed (if the track name is selected as the display item).
- The disc or track name appears depending on the setting when you press **(SOURCE)** to select CD TEXT disc.

If you press **(DSPL)** to change the display item, the disc or track name of the CD TEXT disc is scrolled automatically whether you set the function on or off.

- 1 During playback, press **(MENU)**.
- 2 Press either side of **(FLDR/PRESET)** repeatedly until "A.SCRL-OFF" appears.
- 3 Press the (+) side of **(SEEK)** to select "A.SCRL-ON."
- 4 Press **(ENTER)**.

To cancel Auto Scroll, select "A.SCRL-OFF" in step 3.

When **(SCRL)** is pressed, the displayed item scrolls.

Note

For some CD TEXT discs with very many characters, the following cases may happen:

- Some of the characters are not displayed.
- Auto Scroll does not work.

Locating a specific track — Automatic Music Sensor (AMS)

During playback, press either side of **(SEEK)** momentarily for each track you want to skip.



Locating a specific point in a track — Manual Search

During playback, press and hold either side of **(SEEK)**. Release when you have found the desired point.

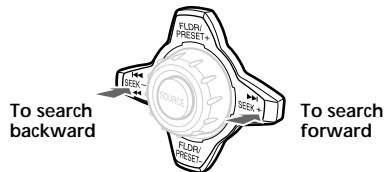

Note

If "....." or "....." appears in the display, you have reached the beginning or the end of the disc and you cannot go any further.

Playing tracks repeatedly

— Repeat Play

During playback, press **(REP)**.

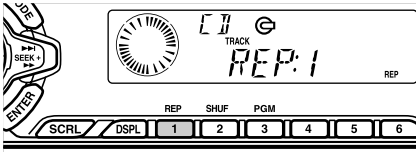

Repeat Play starts.

To return to normal play mode, select "REP:OFF."

Playing tracks in random order

— Shuffle Play

During playback, press **(SHUF)**.

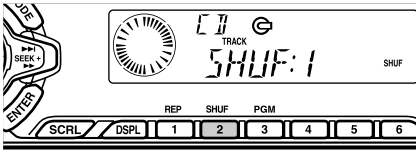

Shuffle Play starts.

To return to normal play mode, select "SHUF:OFF."

Creating a program

— Program Memory

You can choose your favorite tracks from a disc, and create your own program to play them in the order of your choice.

The program will be stored in the unit's memory. You can select up to 20 tracks for a program.

1 During playback, press **(MENU)**, then press either side of **(FLDR/PRESET)** repeatedly until "PGM-SET" appears.

2 Press **(ENTER)**.

Program Edit mode

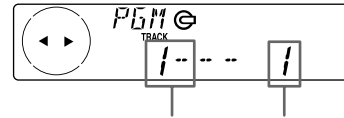

3 Press either side of **(SEEK)** repeatedly to select the track.

4 Press **(ENTER)**.



While creating a program, the display is shown as above. Each time you press **(ENTER)**, the program number increases by one.

5 To continue entering tracks, repeat steps 3 and 4.

6 When you finish entering tracks, press **(MENU)** twice.

Notes

- "***FULL**" appears in the display if you try to enter more than 20 tracks into a program.
- Repeat play and shuffle play will be suspended until Program Edit mode is over.

Playing the stored program

During playback, press **(3)** (PGM).

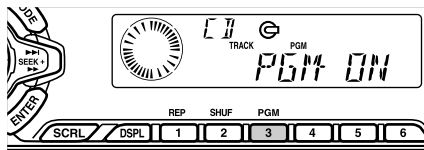

Program Play starts.

To return to normal play mode, select "PGM-OFF."

Note

"NO DATA" appears in the display if no track is stored in the program.

Erasing an entire program

- 1 During playback, press **(MENU)**, then press either side of **(FLDR/PRESET)** repeatedly until "PGM-SET" appears.
- 2 Press **(ENTER)**.
- 3 Press the **(-)** side of **(FLDR/PRESET)** repeatedly until "ERASE-ALL" appears.



- 4 Press **(ENTER)** for 2 seconds.



The entire program is erased.

- 5 Press **(MENU)** twice.

Adding tracks to the program

- 1 During playback, press **(MENU)**, then press either side of **(FLDR/PRESET)** repeatedly until "PGM-SET" appears.
- 2 Press **(ENTER)**.
When adding a track to the end of a program, skip step 3.
- 3 Press either side of **(FLDR/PRESET)** repeatedly to select the program number where you want to insert a new track.



Program No.

- 4 Press **(SEEK)** to select the new track.
- 5 Press **(ENTER)**.
The selected track is inserted at that program number, and the succeeding tracks are renumbered.
To continue inserting tracks, repeat steps 3 to 5.
- 6 Press **(MENU)** twice.

Note

Once all 20 slots have been filled, "***FULL**" appears in the display, and you cannot insert more tracks.

Erasing tracks in a program

- 1 During playback, press **(MENU)**, then press either side of **(FLDR/PRESET)** repeatedly until "PGM-SET" appears.
- 2 Press **(ENTER)**.
- 3 Press either side of **(FLDR/PRESET)** repeatedly to select the program with the track number you want to erase.



- 4 Press **(ENTER)** for 2 seconds.
The selected track is erased, and the succeeding tracks are renumbered.
- 5 Press **(MENU)** twice.

MP3 files

Listening to an MP3 file

1 Press **OPEN** and insert the disc.

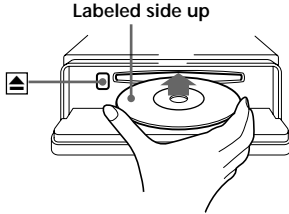

2 Close the front panel.
Playback starts automatically.

If a disc is already inserted, press **SOURCE** repeatedly until "MP3" appears to start playback.

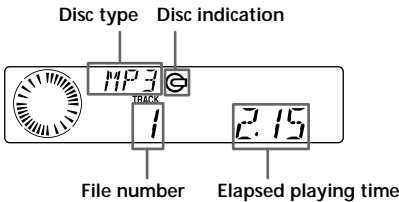

When the last file on the disc is over

The file number indication returns to "1," and playback restarts from the first file of the disc.

To	Press
Stop playback	OFF
Eject the disc	OPEN then ▲

Notes

- If a disc with no MP3 files is inserted, "CD" appears in the Disk type display to start playback but there will be no sound.
- Before playing a file, this unit reads all file and folder information on the disc. Depending on the file structure, it may take more than a minute before play begins. During this time, "READING" is displayed. Please wait for play to start automatically when the reading is complete.

Changing the display item

Each time you press **DSPL** during playback, the item changes as follows:

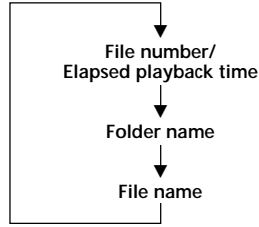

Notes

- Folder names and file names can be displayed with up to 8 characters.
- The characters A - Z, 0 - 9, some symbols ("_", "-", "/", "<", ">", "*", "\\", and "+") and space can be displayed on this unit. All other characters are displayed as "*.*".
- Except while formatting ISO 9660 level 1, folder names or file names may not be displayed correctly.
- The file name does not correspond to the ID tag.

Locating a specific folder

— Folder search

During playback, press either side of **(FLDR/PRESET)** momentarily for each folder you want to skip.

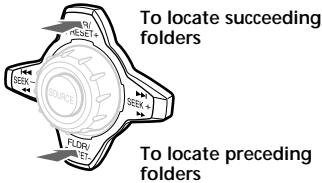

Locating a specific file

— Automatic Music Sensor (AMS)

During playback, press either side of **(SEEK)** momentarily for each file you want to skip.



Locating a specific point in a file

— Manual file search

During playback, press and hold either side of **(SEEK)**. Release when you have found the desired point.

While pressing **(SEEK)**, the sound is cut.

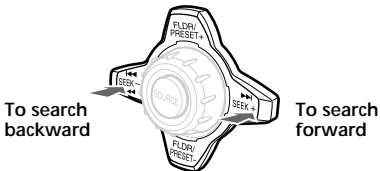

Notes

- A folder that does not include an MP3 file is not selected.
- If “.....” or “.....” appears in the display, you have reached the beginning or the end of the disc and you cannot go any further.

Locating a folder and file by name

- 1 During playback, press **(MENU)**, then press either side of **(FLDR/PRESET)** repeatedly until “PATH” appears.
- 2 Press **(ENTER)**.
The file name appears in the display.
- 3 Press either side of **(FLDR/PRESET)** repeatedly until you find the desired folder.
- 4 Press either side of **(SEEK)** repeatedly until you find the desired file.
- 5 Press **(ENTER)** to play the file.

Note

A folder that does not include an MP3 file is not selected.

Playing files repeatedly

— Repeat Play

- REP:1 – to repeat a file.
- REP:FLDR – to repeat the files in the folder.

During playback, press **(1)** (REP) repeatedly until the desired setting appears in the display.

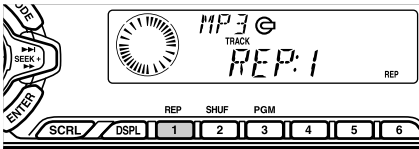

Repeat Play starts.

To return to normal play mode, select "REP:OFF."

Playing files in random order

— Shuffle Play

- SHUF:1 – to play the files on the disc in random order.
- SHUF:FLDR – to play the files in the folder in random order.

During playback, press **(2)** (SHUF) repeatedly until the desired setting appears in the display.

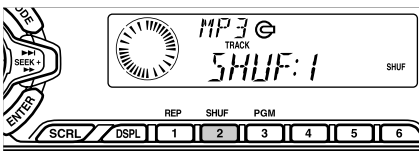
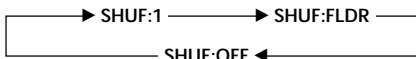

Shuffle Play starts.

To return to normal play mode, select "SHUF:OFF."

Creating a program

— Program Memory

You can choose your favorite files from a disc, and create your own program to play them in the order of your choice.

The program will be stored in the unit's memory. You can select up to 20 files for a program.

1 During playback, press **(MENU)**, then press either side of **(FLDR/PRESET)** repeatedly until "PGM-SET" appears.

2 Press **(ENTER)**.

Program Edit mode

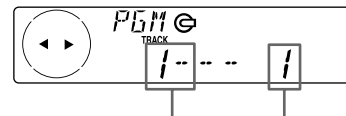

3 Press either side of **(SEEK)** repeatedly to select the file.

4 Press **(ENTER)**.

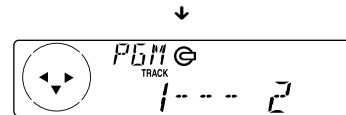

While creating a program, the display is shown as above. Each time you press **(ENTER)**, the program number increases by one.

5 To continue entering files, repeat steps 3 and 4.

6 When you finish entering files, press **(MENU)** twice.

Notes

- The folder cannot be selected while creating a program.
- "***FULL**" appears in the display if you try to enter more than 20 files into a program.
- Repeat play and shuffle play will be suspended until Program Edit mode is over.

Playing the stored program

During playback, press **(3)** (PGM).

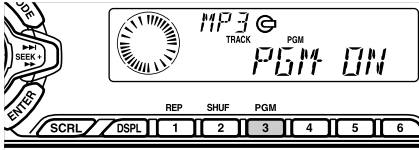

Program Play starts.

To return to normal play mode, select "PGM-OFF."

Note

"NO DATA" appears in the display if no file is stored in the program.

Erasing an entire program

- 1 During playback, press **(MENU)**, then press either side of **(FLDR/PRESET)** repeatedly until "PGM-SET" appears.
- 2 Press **(ENTER)**.
- 3 Press the **(-)** side of **(FLDR/PRESET)** repeatedly until "ERASE-ALL" appears.



- 4 Press **(ENTER)** for 2 seconds.



The entire program is erased.

- 5 Press **(MENU)** twice.

Adding files to the program

- 1 During playback, press **(MENU)**, then press either side of **(FLDR/PRESET)** repeatedly until "PGM-SET" appears.
- 2 Press **(ENTER)**.
When adding a file to the end of a program, skip step 3.
- 3 Press either side of **(FLDR/PRESET)** repeatedly to select the program number where you want to insert a new file.



Program No.

- 4 Press either side of **(SEEK)** repeatedly to select the new file.
- 5 Press **(ENTER)**.
The selected file is inserted at that program number, and the succeeding files are renumbered.
To continue inserting files, repeat steps 3 to 5.
- 6 Press **(MENU)** twice.

Note

Once all 20 slots have been filled, "***FULL**" appears in the display, and you cannot insert more files.

continue to next page →

Erasing files in a program

- 1 During playback, press **(MENU)**, then press either side of **(FLDR/PRESET)** repeatedly until "PGM-SET" appears.
- 2 Press **(ENTER)**.
- 3 Press either side of **(FLDR/PRESET)** repeatedly to select the program with the file number you want to erase.

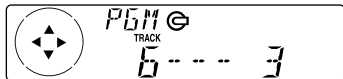

- 4 Press **(ENTER)** for 2 seconds. The selected file is erased, and the succeeding files are renumbered.
- 5 Press **(MENU)** twice.

Radio

Memorizing stations automatically

— Best Tuning Memory (BTM)

The unit selects the stations with the strongest signals and memorizes them in the order of their frequencies. You can store up to 6 stations on each band (FM1, FM2, FM3, AM1, and AM2).

Caution

When tuning in stations while driving, use Best Tuning Memory to prevent accidents.

- 1 Press **(SOURCE)** repeatedly to select the tuner. Each time you press **(SOURCE)**, the source changes as follows:
Tuner ↔ CD/MP3
- 2 Press **(MODE)** repeatedly to select the band. Each time you press **(MODE)**, the band changes as follows:

```
graph LR
    FM1 --> FM2
    FM2 --> FM3
    AM2 --> AM1
    AM1 --> FM1
```
- 3 Press **(MENU)**, then press either side of **(FLDR/PRESET)** repeatedly until "BTM" appears.
- 4 Press **(ENTER)**. The unit stores stations in the order of their frequencies on the number buttons. A beep sounds when the setting is stored.

Notes

- The unit does not store stations with weak signals. If only a few stations can be received, some number buttons will retain their former setting.
- When a number is indicated in the display, the unit starts storing stations from the one currently displayed.
- If a CD is not in the unit, only the tuner band appears even if you press **(SOURCE)**.

Memorizing only the desired stations

You can preset up to 18 FM stations (6 each for FM1, FM2, and FM3), up to 12 AM stations (6 each for AM1 and AM2) in the order of your choice.

- 1 Press **(SOURCE)** repeatedly to select the tuner.
- 2 Press **(MODE)** repeatedly to select the band.
- 3 Press either side of **(SEEK)** to tune in the station that you want to store on the number button.
- 4 Press the desired number button (**(1)** to **(6)**) for two seconds until "MEM" appears.
The number button indication appears in the display.

Note

If you try to store another station on the same number button, the previously stored station will be erased.

Receiving the memorized stations

- 1 Press **(SOURCE)** repeatedly to select the tuner.
- 2 Press **(MODE)** repeatedly to select the band.
- 3 Press the number button (**(1)** to **(6)**) on which the desired station is stored.

Tip

Press either side of **(FLDR/PRESET)** to receive the stations in the order they are stored in the memory (Preset Search Function).

If you cannot tune in a preset station

Press either side of **(SEEK)** to search for the station (automatic tuning).

Scanning stops when the unit receives a station. Press either side of **(SEEK)** repeatedly until the desired station is received.

Note

If the automatic tuning stops too frequently, press **(MENU)**, then press either side of **(FLDR/PRESET)** repeatedly until "LOCAL" (local seek mode) is displayed. Then press the (+) side of **(SEEK)** to select "LOCAL-ON." Press **(ENTER)**. Only the stations with relatively strong signals will be tuned in.

Tips

- When you select the "LOCAL-ON" setting, "L.SEEK" appears while the unit is searching for a station.
- If you know the frequency of the station you want to listen to, press and hold either side of **(SEEK)** until the desired frequency appears (manual tuning).

continue to next page →

If FM stereo reception is poor

— Monaural Mode

- 1 During radio reception, press **(MENU)**, then press either side of **(FLDR/PRESET)** repeatedly until "MONO-OFF" appears.
- 2 Press the (+) side of **(SEEK)** until "MONO-ON" appears.
The sound improves, but becomes monaural ("ST" disappears).
- 3 Press **(ENTER)**.

To return to normal mode, select "MONO-OFF" in step 2.

Other Functions

You can also control the unit with a rotary commander (optional).

Labeling the rotary commander

Depending on how you mount the rotary commander, attach the appropriate label as shown in the illustration below.

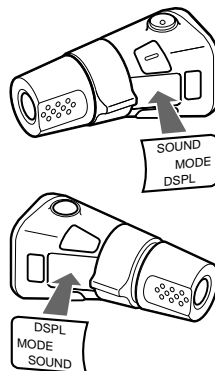

Using the rotary commander

The rotary commander works by pressing buttons and/or rotating controls.

By pressing buttons (the SOURCE and MODE buttons)

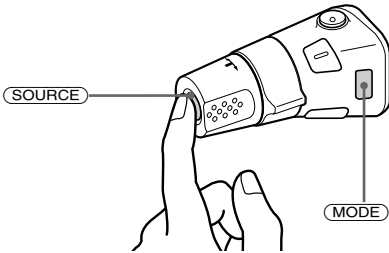

Each time you press **(SOURCE)**, the source changes as follows:

Tuner ↔ CD/MP3

During radio reception, each time you press **(MODE)**, the band changes as follows:

FM1 → FM2 → FM3 → AM1 → AM2

By rotating the control (the SEEK control)

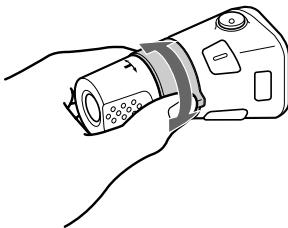

Rotate the control momentarily and release it to:

- Locate a specific track/file on a disc. Rotate and hold the control until you locate the specific point in a track/file, then release it to start playback.
- Tune in stations automatically. Rotate and hold the control to find a specific station.

By pushing in and rotating the control (the FLDR/PRESET control)

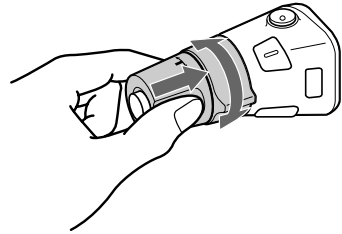

Push in and rotate the control to:

- Receive the stations memorized on the number buttons.
- Select the folder.

Other operations

Rotate the VOL control to adjust the volume.

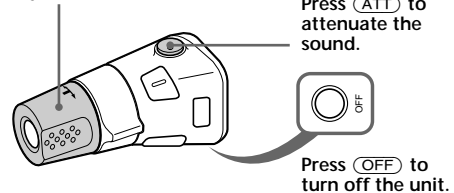

Press **(ATT)** to attenuate the sound.

Press **(OFF)** to turn off the unit.

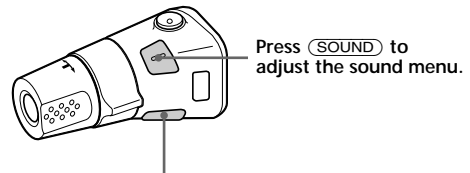

Press **(SOUND)** to adjust the sound menu.

Press **(DSPL)** to display the band or disc type/file name/folder name/CD TEXT/clock.

Tip

If your car has no ACC (accessory) position on the ignition key switch, be sure to press **(OFF)** for two seconds to turn off the clock indication after turning off the engine.

continue to next page →

Changing the operative direction

The operative direction of controls is factory-set as shown below.

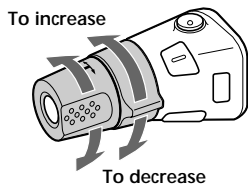

If you need to mount the rotary commander on the right hand side of the steering column, you can reverse the operative direction.

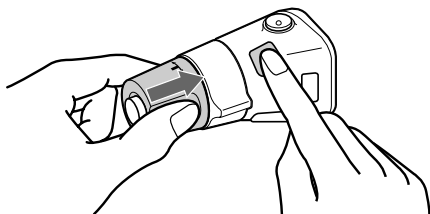

Press **(SOUND)** for two seconds while pushing the VOL control.

Tip

You can also change the operative direction of these controls with the unit. (See "Changing the sound and display settings" on page 23).

Adjusting the sound characteristics

You can adjust the bass, treble, balance, and fader.

You can store the bass and treble levels independently for each source.

1 Select the item you want to adjust by pressing **(SOUND)** repeatedly.

Each time you press **(SOUND)**, the item changes as follows:

BAS (bass) → **TRE** (treble) → **BAL** (left-right) → **FAD** (front-rear)

2 Adjust the selected item by pressing either side of **(SEEK)**.

When adjusting with the rotary commander, press **(SOUND)** and rotate the VOL control.

Note

Adjust within three seconds after selecting the item.

Attenuating the sound

Press **(ATT)** on the front panel or on the rotary commander or card remote commander.

"ATT-ON" lights up for a while.

To restore the previous volume level, press

(ATT) again.

Tip

When the interface cable of a car telephone is connected to the ATT lead, the unit decreases the volume automatically when a telephone call comes in (Telephone ATT function).

Changing the sound and display settings

The following items can be set:

SET (setting)

- CLOCK (page 9)
- BEEP — to turn the beeps on or off.
- RM (Rotary Commander) — to change the operative direction of the controls of the rotary commander.
 - Select “NORM” to use the rotary commander as the factory-set position.
 - Select “REV” when you mount the rotary commander on the right side of the steering column.

DIS (display)

- D.INFO (Dual Information) — to display the clock and the play mode at the same time (ON).
- M.DSPL (Motion Display) — to turn the motion display on or off.
- A.SCRL (Auto scroll) (page 11).

Note

If you connect an optional power amplifier and do not use the built-in amplifier, the beep sound will be disabled.

1 Press **(MENU)**.

2 Press either side of **(FLDR/PRESET)** repeatedly until the desired item appears.

Each time you press the (–) side of **(FLDR/PRESET)**, the item changes as follows:

CLOCK → BEEP → RM → D.INFO → M.DSPL
→ A.SCRL

Note

The displayed item will differ depending on the source.

Tip

You can easily switch among categories (“SET,” “DIS,” “EDT” (edit mode), and “P/M” (play mode)) by pressing either side of **(FLDR/PRESET)** for two seconds.

3 Press the (+) side of **(SEEK)** to select the desired setting (Example: “ON” or “OFF”).

4 Press **(ENTER)**.

After the mode setting is completed, the display returns to normal play mode.

Boosting the bass sound

— D-bass

You can enjoy a clear and powerful bass sound.

The D-bass function boosts the low and high frequency signal with a sharper curve than conventional bass boost.

You can hear the bass line more clearly even while the vocal volume remains the same. You can emphasize and adjust the bass sound easily with the D-BASS button.

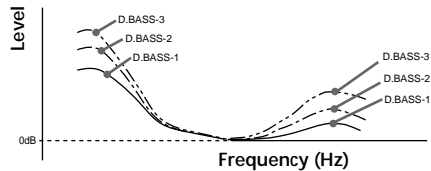

Adjusting the bass curve

Press **(D)** (D-BASS) repeatedly until the desired bass level (1, 2, or 3) appears in the display.

To cancel, select “D.BASS-OFF.”

Note

If the bass sound becomes distorted, select a less effective setting of “D.BASS” or adjust the volume.

Additional Information

Maintenance

Fuse replacement

When replacing the fuse, be sure to use one matching the amperage rating stated on the original fuse. If the fuse blows, check the power connection and replace the fuse. If the fuse blows again after replacement, there may be an internal malfunction. In such a case, consult your nearest Sony dealer.

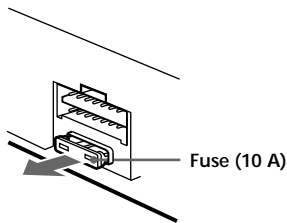

Warning

Never use a fuse with an amperage rating exceeding the one supplied with the unit as this could damage the unit.

Cleaning the connectors

The unit may not function properly if the connectors between the unit and the front panel are not clean. In order to prevent this, open the front panel by pressing **OPEN**, then detach it and clean the connectors with a cotton swab dipped in alcohol. Do not apply too much force. Otherwise, the connectors may be damaged.

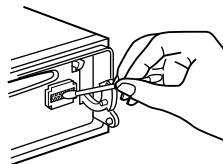

Main unit

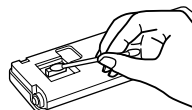

Back of the front panel

Notes

- For safety, turn off the engine before cleaning the connectors, and remove the key from the ignition switch.
- Never touch the connectors directly with your fingers or with any metal device.

Dismounting the unit

- 1 Press the clip inside the front cover with a thin screwdriver, and gently pry the front cover free.

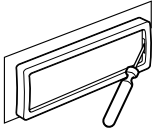

- 2 Repeat step 1 on the left side.
The front cover is removed.

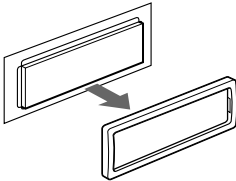

- 3 Use a thin screwdriver to push in the clip on the left side of the unit, then pull out the left side of the unit until the catch clears the mounting.

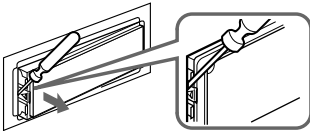

- 4 Repeat step 3 on the right side.

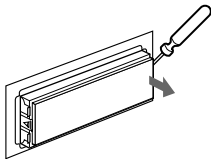

- 5 Slide the unit out of the mounting.

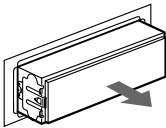

Specifications

AUDIO POWER SPECIFICATIONS

POWER OUTPUT AND TOTAL HARMONIC DISTORTION

19 watts per channel minimum continuous average power into 4 ohms, 4 channels driven from 20 Hz to 20 kHz with no more than 1% total harmonic distortion.

Other specifications

CD player section

System	Compact disc digital audio system
Signal-to-noise ratio	90 dB
Frequency response	10 – 20,000 Hz
Wow and flutter	Below measurable limit
Laser Diode Properties	
Material	GaAlAs
Wavelength	780 nm
Emission Duration	Continuous
Laser output power	Less than 44.6 μ W*

* This output is the value measured at a distance of 200 mm from the objective lens surface on the Optical Pick-up Block.

Tuner section

FM

Tuning range	87.5 – 107.9 MHz
Antenna terminal	External antenna connector
Intermediate frequency	10.7 MHz
Usable sensitivity	9 dBf
Selectivity	75 dB at 400 kHz
Signal-to-noise ratio	65 dB (stereo), 68 dB (mono)
Harmonic distortion at 1 kHz	0.7 % (stereo), 0.4 % (mono)
Separation	35 dB at 1 kHz
Frequency response	30 – 15,000 Hz

AM

Tuning range	530 – 1,710 kHz
Antenna terminal	External antenna connector
Intermediate frequency	10.7 MHz/450 kHz
Sensitivity	30 μ V

Power amplifier section

Outputs	Speaker outputs (sure seal connectors)
Speaker impedance	4 – 8 ohms
Maximum power output	50 W \times 4 (at 4 ohms)

General

Outputs	Audio outputs (front/rear) Power antenna relay control lead Power amplifier control lead
Inputs	Telephone ATT control lead Antenna input connector Remote controller input connector
Tone controls	Bass \pm 9 dB at 100 Hz Treble \pm 9 dB at 10 kHz
Power requirements	12 V DC car battery (negative ground)
Dimensions	Approx. 178 \times 50 \times 183 mm (7 1/8 \times 2 \times 7 1/4 in.) (w/h/d)
Mounting dimensions	Approx. 182 \times 53 \times 162 mm (7 1/4 \times 2 1/8 \times 6 1/2 in.) (w/h/d)
Mass	Approx. 1.2 kg (2lb. 10oz.)
Supplied accessories	Parts for installation and connections (1 set) Front panel case (1) Card remote commander RM-X114
Optional accessory	Rotary commander RM-X4S

Design and specifications are subject to change without notice.

Troubleshooting guide

The following checklist will help you remedy the problems you may encounter with your unit. Before going through the checklist below, check the connection and operating procedures.

General

Problem	Cause/Solution
No sound.	<ul style="list-style-type: none">• Cancel the ATT function.• Set the fader control to the center position for two-speaker system.• Rotate the dial clockwise to adjust the volume.
The contents of the memory have been erased.	<ul style="list-style-type: none">• The power cord or battery has been disconnected.• The RESET button has been pressed. → Store again into the memory.
Indications do not appear in the display.	Remove the front panel and clean the connectors. See "Cleaning the connectors" (page 24) for details.
No beep sound.	<ul style="list-style-type: none">• The beep sound is cancelled (page 23).• If you connect an optional amplifier and do not use the built-in amplifier, the beep sound will be deactivated.

CD/MP3 files playback

Problem	Cause/Solution
A disc cannot be loaded.	<ul style="list-style-type: none">• Another CD is already loaded.• The CD is forcibly inserted upside down or in the wrong way.
Playback does not begin.	Defective or dirty CD.
MP3 files cannot be played back.	<ul style="list-style-type: none">• Recording was not performed according to the ISO 9660 level 1 or level 2 format, or the Joliet or Romeo in the expansion format.• The file extension ".MP3" is not added to the file name.• Files are not stored in MP3 format.
MP3 files take longer to play back than others.	After the unit reads all files on the disc, playback may take more time than usual if: <ul style="list-style-type: none">– the number of folders or files on the disc is very large.– the folder and file organization structure is very complex.
A disc is automatically ejected.	The ambient temperature exceeds 50°C (122°F).
CD will not be ejected.	You have closed the front panel or pushed the disc forcibly into the unit while the unit was ejecting the disc after you pressed ▲. → Press the RESET button.
The operation buttons do not function.	Press the RESET button.
The sound skips due to vibration.	<ul style="list-style-type: none">• The unit is installed at an angle of more than 60°.• The unit is not installed in a sturdy part of the car.
The sound skips.	<ul style="list-style-type: none">• Defective or dirty CD.• The CD-R/CD-RW has been damaged.

continue to next page →

Radio reception

Problem	Cause/Solution
Preset tuning is not possible.	<ul style="list-style-type: none">• Store the correct frequency in the memory.• The broadcast signal is too weak.
The stations cannot be received. The sound is hampered by noises.	Connect a power antenna control lead (blue) or accessory power supply lead (red) to the power supply lead of a car's antenna booster. (Only when your car has built-in FM/AM antenna in the rear/side glass).
Automatic tuning is not possible.	The broadcast signal is too weak. → Use manual tuning.
The "ST" indication flashes.	<ul style="list-style-type: none">• Tune in the frequency accurately.• The broadcast signal is too weak. → Set to the MONO mode (page 20).
A program broadcast in stereo is heard in monaural.	The unit is in MONO mode. → Cancel MONO mode (page 20).

If the above-mentioned solutions do not help improve the situation, consult your nearest Sony dealer.

Félicitations !

Nous vous remercions d'avoir fait l'acquisition d'un lecteur de disques compacts Sony. Cet appareil vous permet d'exploiter de multiples fonctions d'utilisation à l'aide de l'accessoire de commande ci-dessous:

Accessoires fournis

Mini-télécommande RM-X114

Accessoire en option

Satellite de commande RM-X4S

Précautions

- Si votre voiture est parquée en plein soleil et si la température à l'intérieur de l'habitacle a considérablement augmenté, laissez refroidir l'appareil avant de l'utiliser.
- Si l'appareil n'est pas alimenté, vérifiez d'abord les connexions. Si tout est en ordre, vérifiez le fusible.
- Si votre voiture est équipée d'une antenne électrique, elle se déploiera automatiquement lorsque vous utiliserez l'appareil.

Si vous avez des questions ou des problèmes concernant le fonctionnement de cet appareil qui ne sont pas abordés dans le présent mode d'emploi, veuillez consulter votre revendeur Sony.

Condensation d'humidité

Les jours de pluie et dans les régions très humides, il se peut que de l'humidité se condense sur les lentilles à l'intérieur de l'appareil. Si cela se produit, l'appareil ne fonctionnera pas correctement. Si c'est le cas, retirez le disque et attendez environ une heure que l'humidité se soit évaporée.

Pour conserver un son de haute qualité

Si vous avez des porte-gobelets à proximité de votre équipement audio, veillez à ne pas renverser de jus ou d'autres boissons sur l'appareil et le CD. Les résidus de sucre sur cet appareil ou un CD risquent d'encrasser les lentilles à l'intérieur de l'appareil, de réduire la qualité du son ou d'empêcher la reproduction du son.

Table des matières

Remarques sur les disques	4
A propos des fichiers MP3	5
Emplacement des commandes	6

Préparation

Réinitialisation de l'appareil	8
Dépose de la façade	8
Mise sous/hors tension de l'appareil	9
Comment utiliser le menu	9
Réglage de l'horloge	9

CD

Ecouter un CD	10
Lecture de plages répétée	
— Lecture répétée	12
Lecture plages dans un ordre quelconque	
— Lecture aléatoire	12
Création d'un programme	
— Mémoire programmée	12

Fichiers MP3

Ecoute d'un fichier MP3	14
Localisation d'un dossier et d'un fichier par leur nom	15
Lecture répétée de fichiers	
— Lecture répétée	16
Lecture des fichiers en ordre aléatoire	
— Lecture aléatoire	16
Création d'un programme	
— Mémoire programmée	16

Radio

Mémorisation automatique des stations	
— Mémorisation du meilleur accord (BTM)	18
Mémorisation de stations déterminées	19
Réception des stations présélectionnées	19

Autres fonctions

Etiquetage du satellite de télécommande	20
Utilisation du satellite de commande	21
Réglage des caractéristiques du son	22
Coupure du son	22
Modification des réglages du son et de l'affichage	23
Renforcement des graves	
— D-bass	23

Informations complémentaires

Entretien	24
Démontage de l'appareil	25
Spécifications	26
Dépannage	27

Remarques sur les disques

Un disque souillé ou défectueux peut occasionner des pertes de son en cours de lecture. Pour bénéficier d'un son optimal, saisissez les disques par les bords, pour que les disques restent propres, n'en touchez jamais la surface.



Ne collez pas de papier ni de bande adhésive sur la face imprimée.

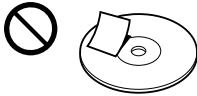

Gardez vos disques dans leur boîtier ou dans leur étui de rangement lorsqu'ils ne sont pas utilisés.

N'exposez pas les disques directement à la lumière du soleil ou à des sources de chaleur comme des conduites d'air chaud. Ne laissez pas les disques dans une voiture stationnée en plein soleil car la température pourrait considérablement augmenter dans l'habitacle.

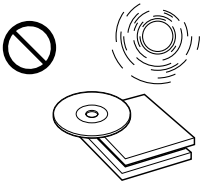

Avant la lecture, nettoyez les disques avec un chiffon de nettoyage en option. Essayez chaque disque dans le sens indiqué par les flèches.



N'utilisez pas de solvants tels que du benzène, du diluant, des nettoyeurs disponibles dans le commerce ou des sprays antistatiques destinés aux disques analogiques en vinyle.

Les disques n'ayant pas une forme standard (par exemple cœur, carré, étoile) ne peuvent pas être lus avec cet appareil. Si vous essayez de les lire, cela risque d'endommager l'appareil. N'utilisez pas de tels disques.

Si vous utilisez les disques décrits ci-dessous, le résidu adhésif risque de provoquer l'arrêt de la rotation du disques et d'entraîner un dysfonctionnement ou d'endommager vos disques.

N'utilisez pas de disques de seconde main ou de location qui présentent des résidus adhésifs à la surface (par exemple d'étiquettes décollées ou d'encre, de colle dépassant de l'étiquette).

Résidus de colle.
L'encre colle.

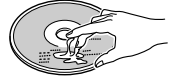

N'utilisez pas de CD de location avec d'anciennes étiquettes qui commencent à se décoller.

Les étiquettes qui commencent à se décoller laissent des résidus adhésifs.



N'utilisez pas vos disques avec des étiquettes ou des autocollants apposés dessus.

Les étiquettes sont fixées.



Remarques sur les disques CD-R et CD-RW

Cet appareil peut lire les disques suivants :

Type de disques	Etiquette figurant sur le disque
CD audio	
Fichiers MP3	

- Certains CD-R/CD-RW (selon l'équipement utilisé pour leur enregistrement ou l'état du disque) ne peuvent pas être lus avec cet appareil.
- Vous ne pouvez pas lire un CD-R/CD-RW non finalisé*.

* Procédé nécessaire pour qu'un disque CD-R/CD-RW enregistré puisse être lu sur le lecteur de CD audio.

A propos des fichiers MP3

MP3 (MPEG 1 Audio Layer-3) est une technologie et un format standard de compression d'une séquence sonore. Le fichier est compressé à environ 1/10 de sa taille d'origine. Les sons qui ne sont pas audibles par l'oreille humaine sont compressés tandis que les sons que nous pouvons entendre ne le sont pas.

Remarques sur les disques

Vous pouvez lire des fichiers MP3 enregistrés sur des CD-ROM, des CD-R (CD enregistrables) et des CD-RW (CD réinscriptibles).

Le disque doit être au format ISO 9660*1 niveau 1 ou niveau 2 ou au format d'extension Joliet ou Romeo.

Vous pouvez utiliser un disque enregistré en Multi Session*2.

*1 Format ISO 9660

Norme internationale la plus courante pour le format logique des fichiers et des dossiers sur un CD-ROM.

Il existe plusieurs niveaux de spécifications.

Pour le niveau 1, les noms de fichiers doivent être au format 8.3 (huit caractères maximum pour le nom, trois caractères maximum pour l'extension ".MP3") et en lettres majuscules. Les noms de dossiers ne doivent pas comporter plus de huit caractères. Les dossiers peuvent s'imbriquer jusqu'à huit niveaux. Les spécifications de niveau 2 autorisent des noms de fichiers composés de 31 caractères maximum. Chaque dossier peut comporter 8 arborescences.

Pour les formats d'extension Joliet ou Romeo, vérifiez le contenu du logiciel d'écriture, etc.

*2 Multi Session

Il s'agit d'une méthode qui permet d'insérer des données à l'aide de la méthode d'enregistrement piste par piste. Les CD conventionnels commencent au niveau d'une zone de commande du CD appelée zone blanche de début de session et se terminent au niveau d'une zone appelée zone blanche de fin de session. Un CD Multi Session est un CD disposant de sessions multiples, chaque segment allant de la zone blanche de début de session à la zone blanche de fin de session étant considéré comme une session unique.

Remarques

- Si les fichiers MP3 et les données audio sont mélangés sur un disque, le premier fichier ou les premières données identifiées(es) est/sont lu(es).
- Mis à part lorsque vous effectuez une mise au format ISO 9660 niveau 1, les noms de dossiers ou de fichiers peuvent ne pas s'afficher correctement.
- Lorsque vous nommez un fichier, veillez à ajouter l'extension ".MP3" au nom du fichier.

- Si vous donnez l'extension ".MP3" à un fichier autre que MP3, l'appareil ne peut pas reconnaître le fichier correctement et générera un bruit blanc sub-audio qui pourrait endommager vos enceintes.

Ordre de lecture des fichiers MP3

L'ordre de lecture des dossiers et des fichiers est le suivant :

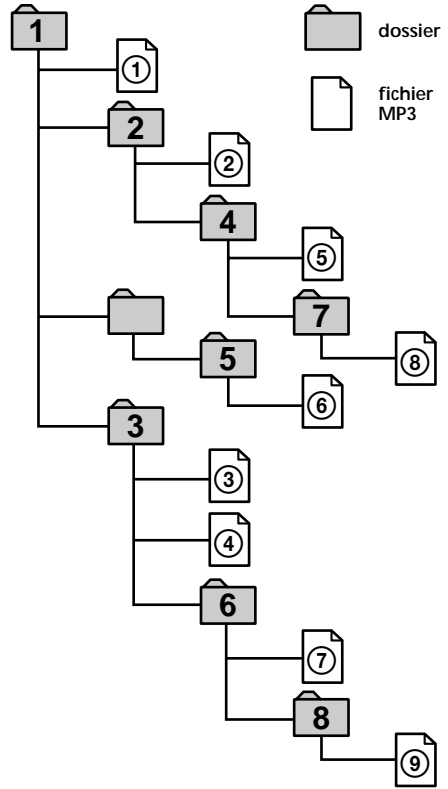

Niveau 1 Niveau 2 Niveau 3 Niveau 4 Niveau 5

Remarques

- Les dossiers ne contenant pas de fichier MP3 sont ignorés.
- Lorsque vous insérez un disque contenant un grand nombre de niveaux d'arborescence, la lecture met plus longtemps à commencer. Nous vous recommandons de créer uniquement un ou deux niveaux d'arborescence pour chaque disque.
- Nombre maximum de dossiers : 255
Nombre maximum de fichiers : 999

Conseil

Pour spécifier un ordre de lecture souhaité, saisissez le numéro d'ordre devant le nom du dossier ou du fichier (par ex., "01", "02"), puis enregistrez le contenu sur un disque. (L'ordre diffère selon le logiciel d'écriture.)

Emplacement des commandes

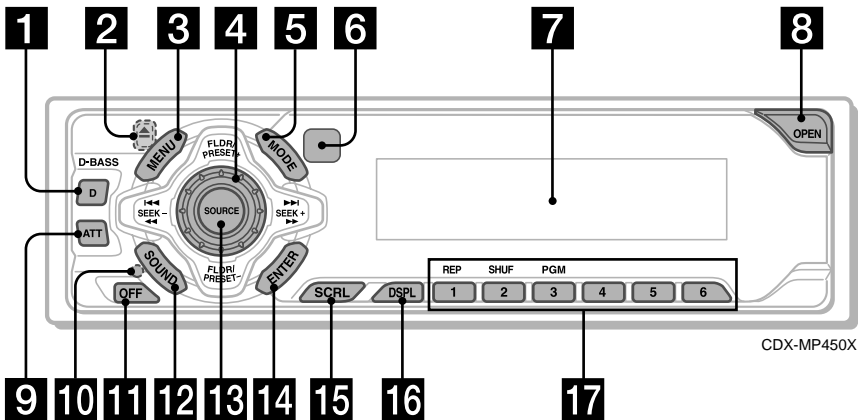

Référez-vous aux pages indiquées pour plus de détails.

- 1** Touche D (D-BASS) 23
- 2** Touche ▲ (éjection) (située à l'avant de l'appareil, derrière le panneau frontal) 10, 14
- 3** Touche MENU 9, 11, 12, 13, 15, 16, 17, 18, 19, 20, 23
- 4** Molette de contrôle du volume
- 5** Touche MODE 18, 19
- 6** Récepteur pour la mini-télécommande
- 7** Fenêtre d'affichage
- 8** Touche OPEN 8, 10, 14, 24
- 9** Touche ATT 22
- 10** Touche RESET (située à l'avant de l'appareil, derrière le panneau frontal) 8
- 11** Touche OFF* 7, 8, 9, 10, 14
- 12** Touche SOUND 22
- 13** Touche SOURCE (TUNER/CD/MP3) 7, 9, 10, 11, 14, 18, 19
- 14** Touche ENTER 9, 11, 12, 13, 15, 16, 17, 18, 19, 20, 23
- 15** Touche SCRL (défilement automatique) 11
- 16** Touche DSPL (changement de mode d'affichage) 10, 11, 14
- 17** Touches numériques 19
 - ① REP 12, 16
 - ② SHUF 12, 16
 - ③ PGM 13, 17

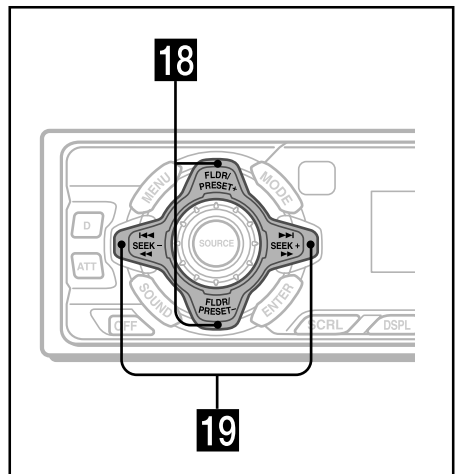

- 18** Touches FLDR/PRESET +/- (curseur haut/bas) 9, 11, 12, 13, 15, 16, 17, 18, 19, 20, 23
- 19** Touches SEEK -/+ (curseur gauche/droite) 9, 11, 12, 13, 15, 16, 17, 19, 20, 22, 23

*** Avertissement en cas d'installation dans une voiture dont le contact ne comporte pas de position ACC (accessoires)**
 Appuyez sur la touche **OFF** de l'appareil pendant deux secondes pour désactiver l'affichage de l'horloge après avoir coupé le moteur.
 Lorsque vous n'appuyez que brièvement sur **OFF**, l'affichage de l'horloge n'est pas désactivé et cela décharge la batterie.

Mini-télécommande RM-X114

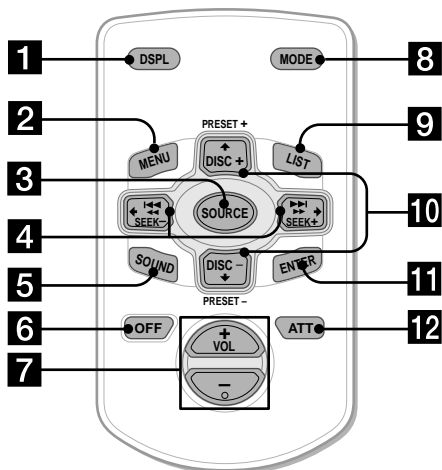

Remarque

Si vous désactivez l'appareil en appuyant sur la touche (OFF) pendant deux secondes, il ne peut plus être utilisé avec la mini-télécommande à moins que la touche (SOURCE) de l'appareil ne soit enfoncée ou qu'un disque ne soit d'abord inséré dans le lecteur pour activer l'appareil.

Remplacement de la pile lithium

Lorsque la pile est déchargée, la portée de la mini télécommande diminue. Remplacez la pile par une nouvelle pile lithium CR2025.

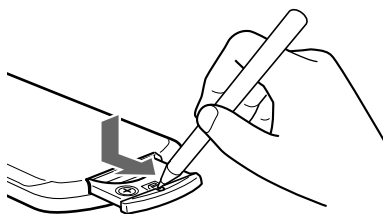

côté + vers le haut

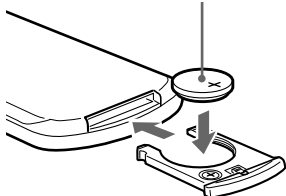

Les touches correspondantes de la mini-télécommande pilotent les mêmes fonctions que celles de l'appareil.

- 1 Touche DSPL
- 2 Touche MENU
- 3 Touche SOURCE
- 4 Touches SEEK (←/→)
- 5 Touche SOUND
- 6 Touche OFF
- 7 Touches VOL (+/-)
- 8 Touche MODE
- 9 Touche LIST
(ne fonctionne pas sur cet appareil)
- 10 Touches DISC/PRESET
(utilisé comme les touches FLDR/PRESET pour cet appareil)
- 11 Touche ENTER
- 12 Touche ATT

Remarques sur la pile lithium

- Conservez la pile lithium à l'écart des enfants. En cas d'avalement de la pile, consultez immédiatement un médecin.
- Essayez la pile avec un chiffon sec pour assurer un bon contact.
- Veillez à respecter la polarité lors de l'installation de la pile.
- Ne tenez pas la pile avec des pinces métalliques car cela pourrait entraîner un court-circuit.

AVERTISSEMENT

La pile peut exploser en cas de mauvais traitement.
Ne rechargez pas la pile, ne la démontez pas et ne la jetez pas dans le feu.

Préparation

Réinitialisation de l'appareil

Avant la première mise en service de l'appareil ou après avoir remplacé la batterie de la voiture, vous devez réinitialiser l'appareil. Retirez la façade et appuyez sur la touche RESET à l'aide d'un objet pointu comme un stylo à bille.

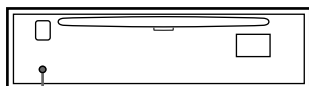

Touche RESET

Remarque

Une pression sur la touche RESET effacera le réglage de l'horloge et certaines fonctions mémorisées telles que le mémo de station.

Dépose de la façade

Vous pouvez retirer la façade de cet appareil pour le protéger contre le vol.

- 1 Appuyer sur **(OFF)**.
- 2 Appuyer sur **(OPEN)**, puis faire glisser la façade vers la droite et la retirer par la gauche.

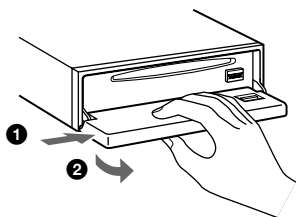

Remarques

- Ne rien poser sur la surface interne de la façade.
- Veillez à ne pas laisser tomber la façade lorsque vous la déposez de l'appareil.
- Si vous retirez la façade alors que l'appareil est toujours sous tension, l'alimentation est coupée automatiquement de manière à éviter d'endommager les haut-parleurs.
- Lorsque vous emmenez la façade, glissez-la dans l'étui spécial fourni.

Fixation de la façade

Placez l'orifice **(A)** dans la façade sur la broche **(B)** de l'appareil comme illustré, puis enfoncez le côté gauche.

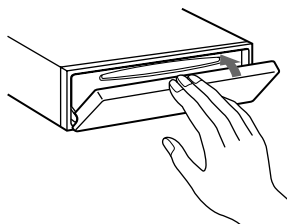
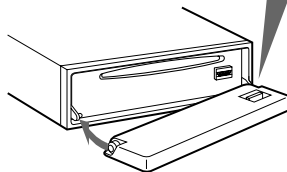
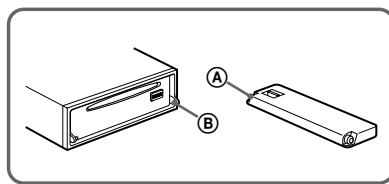

Remarques

- Veillez à ne pas remettre le panneau frontal à l'envers.
- N'appuyez pas trop fort la façade contre l'appareil lors de l'installation.
- N'appuyez pas trop fort et n'exercez pas de pression excessive sur la fenêtre d'affichage de la façade.
- N'exposez pas la façade aux rayons directs du soleil ou à des sources de chaleur comme des conduits d'air chaud, et ne la laissez pas dans un endroit humide. Ne laissez jamais la façade sur le tableau de bord d'une voiture parkée en plein soleil, où la température à l'intérieur de l'habitacle risque d'augmenter considérablement.

Avertisseur

Si vous mettez la clé de contact en position OFF sans ôter la façade, l'alarme retentira pendant quelques secondes.

Si vous raccordez un amplificateur en option et n'utilisez pas l'amplificateur intégré, le bip sonore sera désactivé.

Mise sous/hors tension de l'appareil

Mise sous tension de l'appareil

Appuyez sur **(SOURCE)** ou insérez un CD dans l'appareil. Pour obtenir des détails sur le fonctionnement, reportez-vous page 10 (CD), page 14 (MP3) et page 18 (radio).

Mise hors tension de l'appareil

Appuyez sur **(OFF)** pour arrêter la lecture CD ou la réception FM/AM (l'illumination de la touche et l'affichage restent activés).

Appuyez sur **(OFF)** pendant deux secondes pour mettre l'appareil complètement hors tension.

Remarque

Si le contact de votre voiture ne comporte pas de position ACC, n'oubliez pas de mettre l'appareil hors tension en appuyant sur la touche **(OFF)** pendant deux secondes afin d'éviter de mettre votre batterie à plat.

Comment utiliser le menu

Cet appareil s'utilise en sélectionnant les options dans un menu.

Pour sélectionner, entrez d'abord en mode de menu et choisissez haut/bas ((+)/(-) de **(FLDR/PRESET)**), ou choisissez gauche/droite ((-)/(+) de **(SEEK)**).

(FLDR/PRESET)

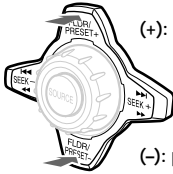

(SEEK)

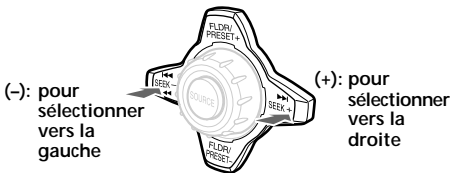

Réglage de l'horloge

L'horloge à affichage numérique fonctionne suivant un cycle de 12 heures.

Exemple : Pour régler l'horloge sur 10:08

- 1 Appuyez sur **(MENU)**, puis appuyez plusieurs fois sur un des côtés de **(FLDR/PRESET)** jusqu'à ce que "CLOCK" apparaisse.

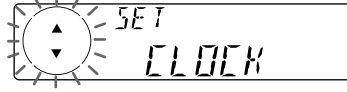

- 1 Appuyez sur **(ENTER)**.



Les chiffres des heures clignotent.

- 2 Appuyez sur n'importe quel côté de **(FLDR/PRESET)** pour sélectionner l'heure.

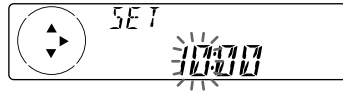

- 3 Appuyez sur le côté (+) de **(SEEK)**.

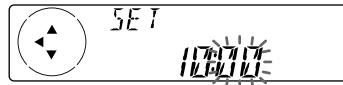

Les chiffres des minutes clignotent.

- 4 Appuyez sur n'importe quel côté de **(FLDR/PRESET)** pour sélectionner les minutes.

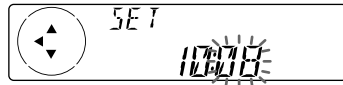

- 2 Appuyez sur **(ENTER)**.



L'horloge démarre.

Après que le réglage de l'horloge est terminé, l'affichage revient au mode de lecture normal.

Remarque

Pendant le réglage initial, l'indication de l'horloge apparaît lorsque l'appareil est hors tension. Lorsque le mode D.INFO est sur ON, l'heure est toujours affichée (page 23).

Ecouter un CD

1 Appuyez sur **(OPEN)** et insérez le disque.

Avec l'étiquette vers le haut

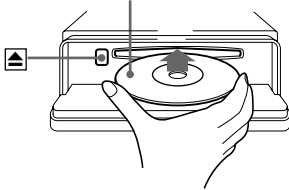

2 Refermez la façade.

La lecture démarre automatiquement.

Si un disque se trouve déjà dans l'appareil, appuyez plusieurs fois sur **(SOURCE)** jusqu'à ce que l'indication "CD" apparaisse afin de commencer la lecture.

Type de disque Indication du disque

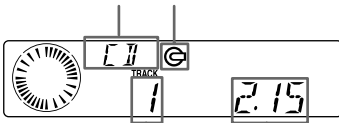

Numéro de la plage Temps de lecture écoulé

Quand la dernière plage du CD est terminée

L'indication du numéro de plage revient à "1", et la lecture reprend à partir de la première plage du CD.

Pour	Appuyez sur
Arrêter la lecture	(OFF)
Ejecter le disque	(OPEN) et ensuite sur (▲)

Changement du paramètre affiché

Chaque fois que vous appuyez sur **(DSPL)** en cours de lecture CD TEXT, l'affichage change selon la séquence suivante:

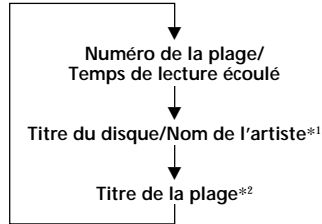

*1 Si vous reproduisez un disque CD TEXT, le nom de l'artiste apparaît dans la fenêtre d'affichage après le nom du disque. (Uniquement pour les disques CD TEXT avec le nom de l'artiste.)

*2 Si le nom de la plage d'un disque CD TEXT ou d'un MD n'est pas préenregistré, "TRACK" et "NO NAME" apparaissent dans la fenêtre d'affichage.

Remarques

- Certains caractères ne peuvent pas être affichés.
- Pour certains disques CD TEXT contenant beaucoup de caractères, le défilement automatique peut être inopérant.
- Cet appareil ne peut pas afficher le nom de l'artiste de chaque piste d'un disque CD TEXT.

Défilement automatique du titre d'un disque — Défilement automatique

Si le nom du disque, le nom de l'artiste ou le nom de la plage d'un disque CD TEXT dépasse huit caractères et que la fonction Auto Scroll est activée, les informations défilent automatiquement dans la fenêtre d'affichage comme suit :

- Le nom du disque apparaît lorsque le disque a changé (si le nom du disque est sélectionné comme option d'affichage).
- Le nom de la plage apparaît lorsque la plage a changé (si le nom de la plage est sélectionné comme option d'affichage).
- Le nom du disque ou de la plage apparaît en fonction du réglage lorsque vous appuyez sur (SOURCE) pour sélectionner un disque CD TEXT.

Si vous appuyez sur (DSPL) pour changer le paramètre affiché, le titre du disque ou de la plage du disque CD TEXT défile automatiquement, que la fonction soit activée ou non.

- 1 En cours de lecture, appuyez sur (MENU).
- 2 Appuyez plusieurs fois sur l'un des côtés de (FLDR/PRESET) jusqu'à ce que "A.SCRL-OFF" apparaisse.
- 3 Appuyez sur le côté (+) de (SEEK) pour sélectionner "A.SCRL-ON".
- 4 Appuyez sur (ENTER).

Pour désactiver la fonction de défilement automatique, sélectionnez "A.SCRL-OFF" à l'étape 3.

Lorsque vous appuyez sur (SCRL), la rubrique d'affichage défile une fois.

Remarque

- Pour certains disques CD TEXT comptant beaucoup de caractères, les cas suivants peuvent se présenter :
- Certains caractères ne sont pas affichés
 - Le défilement automatique est inopérant.

Localisation d'une plage déterminée

- Détecteur automatique de musique (AMS)

En cours de lecture, appuyez brièvement sur l'un des côtés de (SEEK) pour chaque plage que vous désirez sauter.

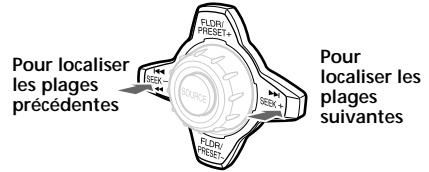

Localisation d'un passage déterminé sur une plage

- Recherche manuelle

En cours de lecture, appuyez et maintenez enfoncé n'importe quel côté de (SEEK). Relâchez-le lorsque vous avez localisé l'endroit désiré.

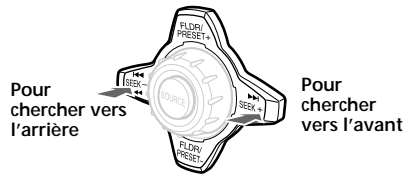

Remarque

Si "....." ou "....." apparaît dans la fenêtre d'affichage, vous avez atteint le début ou la fin du disque et vous ne pouvez pas aller plus loin.

Lecture de plages répétée

— Lecture répétée

En cours de lecture, appuyez sur (1) (REP).

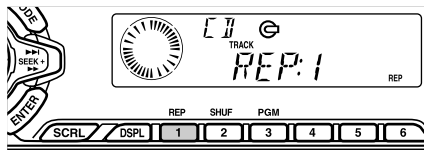

La lecture répétée démarre.

Pour revenir en mode de lecture normale, sélectionnez "REP:OFF".

Lecture plages dans un ordre quelconque

— Lecture aléatoire

En cours de lecture, appuyez sur (2) (SHUF).

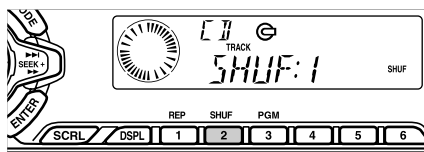

La lecture aléatoire démarre.

Pour revenir en mode de lecture normale, sélectionnez "SHUF:OFF".

Création d'un programme

— Mémoire programmée

Vous pouvez choisir vos pistes favorites sur un disque et créer votre propre programme pour les écouter dans l'ordre de votre choix.

Le programme sera mémorisé dans la mémoire de l'appareil. Vous pouvez sélectionner jusqu'à 20 pistes pour un programme.

1 En cours de lecture, appuyez sur (MENU), puis appuyez plusieurs fois sur l'un des côtés de (FLDR/PRESET) jusqu'à ce que l'indication "PGM-SET" apparaisse.

2 Appuyez sur (ENTER).

Mode d'édition du programme



Lecture de la piste N° N° de programme

3 Appuyez plusieurs fois sur l'un des côtés de (SEEK) pour sélectionner la piste.

4 Appuyez sur (ENTER).

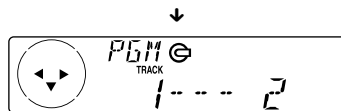

Pendant que vous créez un programme, l'affichage est celui représenté ci-dessus. A chaque fois que vous appuyez sur (ENTER), le numéro de programme augmente d'une unité.

5 Pour continuer à entrer des pistes, répétez les étapes 3 et 4.

6 Lorsque vous avez fini d'entrer des pistes, appuyez deux fois sur (MENU).

Remarques

- L'indication "***FULL**" apparaît dans l'affichage si vous essayez d'entrer plus de 20 pistes dans un programme.
- La lecture répétée et la lecture aléatoire seront suspendues jusqu'à la fin du mode d'édition du programme.

Lecture du programme mémorisé

En cours de lecture, appuyez sur **(ENTER)** (PGM).

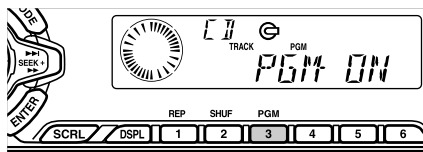

La lecture programmée commence.

Pour revenir au mode de lecture normal, sélectionnez "PGM -OFF".

Remarque

L'indication "NO DATA" apparaît dans la fenêtre d'affichage si aucune piste n'est mémorisée dans le programme.

Effacement de la totalité d'un programme

1 En cours de lecture, appuyez sur **(MENU)**, puis appuyez plusieurs fois sur l'un des côtés de **(FLDR/PRESET)** jusqu'à ce que l'indication "PGM-SET" apparaisse.

2 Appuyez sur **(ENTER)**.

3 Appuyez plusieurs fois sur le côté (-) de **(FLDR/PRESET)** jusqu'à ce que l'indication "ERASE-ALL" apparaisse.



4 Appuyez sur **(ENTER)** pendant 2 secondes.



La totalité du programme est effacée.

5 Appuyez deux fois sur **(MENU)**.

Insertion de pistes dans le programme

1 En cours de lecture, appuyez sur **(MENU)**, puis appuyez plusieurs fois sur l'un des côtés de **(FLDR/PRESET)** jusqu'à ce que l'indication "PGM-SET" apparaisse.

2 Appuyez sur **(ENTER)**.

Lorsque vous insérez une piste à la fin d'un programme, ignorez l'étape 3.

3 Appuyez plusieurs fois sur l'un des côtés de **(FLDR/PRESET)** pour sélectionner le numéro de programme dans lequel vous voulez insérer une nouvelle piste.

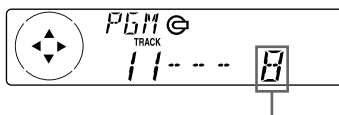

N° de programme

4 Appuyez sur **(SEEK)** pour sélectionner la nouvelle piste.

5 Appuyez sur **(ENTER)**.

La piste sélectionnée est insérée dans ce numéro de programme et les pistes suivantes sont renumérotées.

Pour continuer à insérer des pistes, répétez les étapes 3 à 5.

6 Appuyez deux fois sur **(MENU)**.

Remarque

Lorsque les 20 emplacements sont remplis, l'indication "***FULL**" apparaît et vous ne pouvez plus insérer de pistes.

Suppression des pistes d'un programme

1 En cours de lecture, appuyez sur **(MENU)**, puis appuyez plusieurs fois sur l'un des côtés de **(FLDR/PRESET)** jusqu'à ce que l'indication "PGM-SET" apparaisse.

2 Appuyez sur **(ENTER)**.

3 Appuyez plusieurs fois sur l'un des côtés de **(FLDR/PRESET)** pour sélectionner le programme comportant le numéro de la piste que vous voulez effacer.



4 Appuyez sur **(ENTER)** pendant deux secondes.

La piste sélectionnée est effacée et les pistes suivantes sont renumérotées.

5 Appuyez deux fois sur **(MENU)**.

Fichiers MP3

Ecoute d'un fichier MP3

1 Appuyez sur **(OPEN)** et insérez le disque.

Avec l'étiquette vers le haut

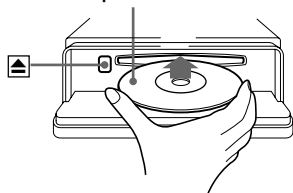

2 Refermez la façade.

La lecture démarre automatiquement.

Si un disque se trouve déjà dans l'appareil, appuyez plusieurs fois sur **(SOURCE)** jusqu'à ce que l'indication "MP3" apparaisse afin de commencer la lecture.

Type de disque Indication du disque

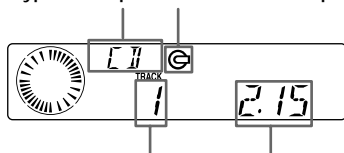

Numéro de fichier Temps de lecture écoulé

Lorsque le dernier fichier du disque est terminé

L'indication du numéro de fichier revient sur "1" et la lecture recommence à partir du premier fichier du disque.

Pour	Appuyez sur
Arrêter la lecture	(OFF)
Ejecter le disque	(OPEN) et ensuite sur (▲)

Remarques

- Si un disque ne contenant pas de fichiers MP3 est inséré, l'indication "CD" apparaît dans l'affichage du type de disque pour commencer la lecture, mais aucun son n'est émis.
- Avant de lire un fichier, cet appareil lit toutes les informations relatives aux fichiers et aux dossiers qui se trouvent sur le disque. Selon la structure du fichier, la lecture peut commencer plus d'une minute après. Pendant ce temps, "READING" s'affiche. Veuillez attendre que la lecture commence automatiquement à la fin de cette vérification.

Changement du paramètre affiché

A chaque pression sur la touche **(DSPL)** la rubrique change de la façon suivante :

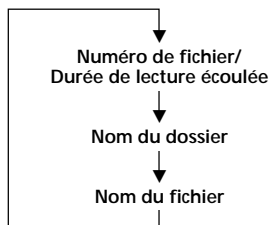

Remarques

- Les noms de dossiers et de fichiers peuvent être affichés avec jusqu'à 8 caractères.
- Les caractères A - Z, 0 - 9, certains symboles ("_", "-", "/", "<", ">", "*", "\", et "+") ainsi que les espaces peuvent être affichés sur cet appareil. Tous les autres caractères sont représentés par "*".
- Mis à part lorsque vous effectuez une mise au format ISO 9660 niveau 1, les noms de dossiers ou de fichiers peuvent ne pas s'afficher correctement.
- Le nom de fichier ne correspond pas à l'étiquette d'identification.

Localisation d'un dossier spécifique

— Recherche d'un dossier

En cours de lecture appuyez brièvement sur l'un des côtés de (FLDR/PRESET) pour chaque dossier que vous voulez ignorer.

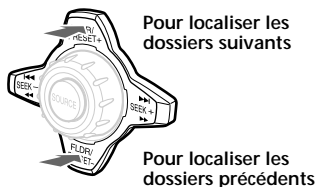

Localisation d'un fichier spécifique

— Accès direct et rapide aux titres (AMS)

En cours de lecture appuyez brièvement sur l'un des côtés de (SEEK) pour chaque fichier que vous voulez ignorer.

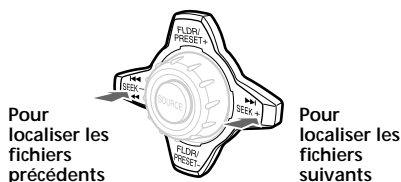

Localisation d'un endroit spécifique dans un fichier

— Recherche manuelle de fichier

En cours de lecture appuyez sur l'un des côtés de (SEEK) et maintenez-le enfoncé. Relâchez-le lorsque vous êtes arrivé à l'endroit souhaité.

Le son est coupé lorsque vous appuyez sur (SEEK).

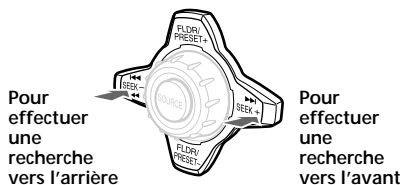

Remarques

- Les dossiers ne contenant pas de fichier MP3 ne sont pas sélectionnés.
- Si l'indication "....." ou "....." apparaît dans la fenêtre d'affichage, vous avez atteint le début ou la fin du disque et vous ne pouvez pas aller plus loin.

Localisation d'un dossier et d'un fichier par leur nom

- 1 En cours de lecture, appuyez sur (MENU), puis appuyez plusieurs fois sur l'un des côtés de (FLDR/PRESET) jusqu'à ce que l'indication "PATH" apparaisse.
- 2 Appuyez sur (ENTER).
Le nom du fichier apparaît dans la fenêtre d'affichage.
- 3 Appuyez plusieurs fois sur (FLDR/PRESET) jusqu'à ce que le dossier souhaité soit trouvé.
- 4 Appuyez plusieurs fois sur l'un des côtés de (SEEK) jusqu'à ce que le dossier souhaité soit trouvé.
- 5 Appuyez sur (ENTER) pour écouter le fichier.

Remarque

Les dossiers ne contenant pas de fichier MP3 ne sont pas sélectionnés.

Lecture répétée de fichiers

— Lecture répétée

- REP:1 – pour répéter un fichier.
- REP:FLDR – pour répéter les fichiers du dossier.

En cours de lecture, appuyez plusieurs fois sur **(1)** (REP) jusqu'à ce que le réglage souhaité apparaisse dans la fenêtre d'affichage.

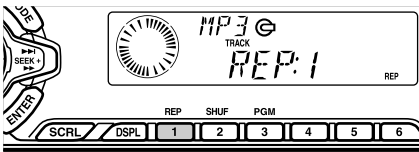

La lecture répétée démarre.

Pour revenir en mode de lecture normale, sélectionnez "REP:OFF".

Lecture des fichiers en ordre aléatoire

— Lecture aléatoire

- SHUF:1 – pour écouter les fichiers du disque en ordre aléatoire.
- SHUF:FLDR – pour écouter les fichiers du dossier en ordre aléatoire.

En cours de lecture, appuyez plusieurs fois sur **(2)** (SHUF) jusqu'à ce que le réglage souhaité apparaisse dans la fenêtre d'affichage.

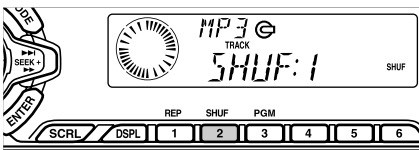

La lecture aléatoire démarre.

Pour revenir en mode de lecture normale, sélectionnez "SHUF:OFF".

Création d'un programme

— Mémoire programmée

Vous pouvez choisir vos fichiers favoris sur un disque et créer votre propre programme pour les écouter dans l'ordre de votre choix. Le programme sera mémorisé dans la mémoire de l'appareil. Vous pouvez sélectionner jusqu'à 20 fichiers pour un programme.

1 En cours de lecture, appuyez sur **(MENU)**, puis appuyez plusieurs fois sur l'un des côtés de **(FLDR/PRESET)** jusqu'à ce que l'indication "PGM-SET" apparaisse.

2 Appuyez sur **(ENTER)**.

Mode d'édition du programme

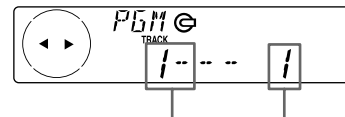

Lecture du fichier N° N° de programme

3 Appuyez plusieurs fois sur l'un des côtés de **(SEEK)** pour sélectionner le fichier.

4 Appuyez sur **(ENTER)**.



Pendant que vous créez un programme, l'affichage est celui représenté ci-dessus. A chaque fois que vous appuyez sur **(ENTER)**, le numéro de programme augmente d'une unité.

5 Pour continuer à entrer des fichiers, répétez les étapes 3 et 4.

6 Lorsque vous avez fini d'entrer des fichiers, appuyez deux fois sur **(MENU)**.

Remarques

- Le dossier ne peut pas être sélectionné en cours de création d'un programme.
- L'indication "***FULL**" apparaît dans la fenêtre d'affichage si vous essayez de saisir plus de 20 fichiers dans un programme.
- La lecture répétée et la lecture aléatoire seront suspendues jusqu'à la fin du mode d'édition du programme.

Lecture du programme mémorisé

En cours de lecture, appuyez sur (3) (PGM).

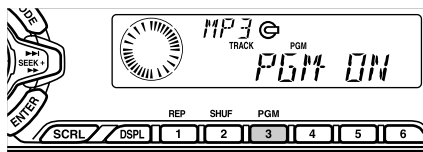

La lecture programmée commence.

Pour revenir au mode de lecture normal, sélectionnez "PGM -OFF".

Remarque

L'indication "NO DATA" apparaît dans la fenêtre d'affichage si aucun fichier n'est mémorisé dans le programme.

Effacement de la totalité d'un programme

- 1 En cours de lecture, appuyez sur (MENU), puis appuyez plusieurs fois sur l'un des côtés de (FLDR/PRESET) jusqu'à ce que l'indication "PGM-SET" apparaisse.
- 2 Appuyez sur (ENTER).
- 3 Appuyez plusieurs fois sur le côté (-) de (FLDR/PRESET) jusqu'à ce que l'indication "ERASE-ALL" apparaisse.



- 4 Appuyez sur (ENTER) pendant 2 secondes.



La totalité du programme est effacé.

- 5 Appuyez deux fois sur (MENU).

Insertion de fichiers dans le programme

- 1 En cours de lecture, appuyez sur (MENU), puis appuyez plusieurs fois sur l'un des côtés de (FLDR/PRESET) jusqu'à ce que l'indication "PGM-SET" apparaisse.
- 2 Appuyez sur (ENTER). Lorsque vous insérez un fichier à la fin d'un programme, ignorez l'étape 3.
- 3 Appuyez plusieurs fois sur l'un des côtés de (FLDR/PRESET) pour sélectionner le numéro de programme dans lequel vous souhaitez insérer un nouveau fichier.

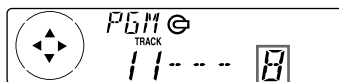

N° de programme

- 4 Appuyez plusieurs fois sur l'un des côtés de (SEEK) pour sélectionner le nouveau fichier.
- 5 Appuyez sur (ENTER). Le fichier sélectionné est inséré dans ce numéro de programme et les fichiers suivants sont renumérotés. Pour continuer à insérer des fichiers, répétez les étapes 3 à 5.
- 6 Appuyez deux fois sur (MENU).

Remarque

Lorsque les 20 emplacements sont remplis, l'indication "***FULL**" apparaît et vous ne pouvez plus insérer de fichiers.

Suite page suivante →

Suppression de fichiers dans un programme

1 En cours de lecture, appuyez sur (MENU), puis appuyez plusieurs fois sur l'un des côtés de (FLDR/PRESET) jusqu'à ce que l'indication "PGM-SET" apparaisse.

2 Appuyez sur (ENTER).

3 Appuyez plusieurs fois sur l'un des côtés de (FLDR/PRESET) pour sélectionner le programme comportant le numéro de fichier que vous voulez effacer.

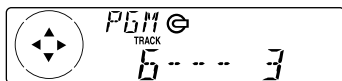

4 Appuyez sur (ENTER) pendant 2 secondes. Le fichier sélectionné est effacé et les fichiers suivants sont renumérotés.

5 Appuyez deux fois sur (MENU).

Radio

Mémorisation automatique des stations

— Mémorisation du meilleur accord (BTM)

L'appareil sélectionne les stations de radio émettant avec le signal le plus puissant et les mémorise dans l'ordre de leur fréquence. Vous pouvez mémoriser jusqu'à 6 stations dans chaque bande (FM1, FM2, FM3, AM1 et AM2).

Attention

Pour syntoniser des stations pendant que vous conduisez, nous vous conseillons d'utiliser la fonction de mémorisation du meilleur accord (BTM) de façon à éviter les accidents.

1 Appuyez plusieurs fois sur (SOURCE) pour sélectionner le syntoniseur. Chaque fois que vous appuyez sur (SOURCE), la source change comme suit:
Syntoniseur ↔ CD/MP3

2 Appuyez plusieurs fois sur (MODE) pour sélectionner la bande de fréquence. Chaque fois que vous appuyez sur (MODE), la bande change comme suit:

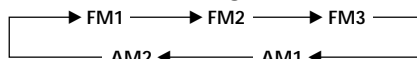

3 Appuyez sur (MENU), puis appuyez plusieurs fois sur un des côtés de (FLDR/PRESET) jusqu'à ce que "BTM" apparaisse.

4 Appuyez sur (ENTER). L'appareil mémorise les stations sous les touches numériques dans l'ordre de leur fréquence. Un bip retentit lorsque le réglage est mémorisé.

Remarques

- L'appareil ne mémorise pas les stations émettant avec de faibles signaux. Si seulement quelques stations sont captables, certaines touches numériques conserveront leur réglage préalable.
- Si un numéro est indiqué dans la fenêtre d'affichage, l'appareil commence la mémorisation des stations à partir de la station affichée.
- S'il n'y a pas de CD dans l'appareil, seule la bande du syntoniseur apparaît, même si vous appuyez sur (SOURCE).

Mémorisation de stations déterminées

Vous pouvez présélectionner jusqu'à 18 stations FM (6 en FM1, FM2 et FM3), 12 stations en AM (6 en AM1 et AM2) dans l'ordre de votre choix.

- 1 Appuyez plusieurs fois sur **(SOURCE)** pour sélectionner le syntoniseur.
- 2 Appuyez plusieurs fois sur **(MODE)** pour sélectionner la bande de fréquence.
- 3 Appuyez sur l'un des côtés de **(SEEK)** pour syntoniser la station que vous désirez sauvegarder sous la touche numérique.
- 4 Appuyez sur la touche numérique (**1** à **6**) voulue pendant deux secondes jusqu'à ce que l'indication "MEM" apparaisse.
Le numéro de la touche numérique de présélection apparaît dans la fenêtre d'affichage.

Remarque

Si vous essayez de mémoriser une autre station sous une touche numérique déjà utilisée, la station précédemment mémorisée est supprimée.

Réception des stations présélectionnées

- 1 Appuyez plusieurs fois sur **(SOURCE)** pour sélectionner le syntoniseur.
- 2 Appuyez plusieurs fois sur **(MODE)** pour sélectionner la bande de fréquence.
- 3 Appuyez sur la touche numérique (**1** à **6**) sous laquelle la station désirée est mémorisée.

Conseil

Appuyez sur l'un des côtés de **(FLDR/PRESET)** pour capter les stations dans l'ordre de leur présence en mémoire (Fonction de recherche de présélection).

Si vous ne parvenez pas à syntoniser une station présélectionnée

Appuyez sur l'un des côtés de **(SEEK)** pour rechercher la station (syntonisation automatique).

Le balayage s'arrête lorsque l'appareil capte une station. Appuyez plusieurs fois sur l'un des côtés de **(SEEK)** jusqu'à ce que la station désirée est captée.

Remarque

Si la syntonisation automatique s'arrête trop fréquemment, appuyez sur **(MENU)**, puis appuyez plusieurs fois sur l'un des côtés de **(FLDR/PRESET)** jusqu'à ce que "LOCAL" (mode de recherche locale) s'affiche. Ensuite, appuyez sur le côté (+) de **(SEEK)** pour sélectionner "LOCAL-ON". Appuyez sur **(ENTER)**.
Seules les stations dont les signaux sont suffisamment puissants seront accordées.

Conseils

- Lorsque vous sélectionnez le réglage "LOCAL-ON", "L.SEEK" apparaît pendant que l'appareil recherche une station.
- Si vous connaissez la fréquence de la station que vous désirez écouter, appuyez et maintenez enfoncé le côté de **(SEEK)** jusqu'à ce que la fréquence désirée apparaisse (syntonisation manuelle).

Suite page suivante →

Si la réception FM est faible

— Mode monaural

1 En cours de réception radio, appuyez sur **(MENU)**, puis appuyez plusieurs fois sur un des côtés de **(FLDR/PRESET)** jusqu'à ce que "MONO-OFF" apparaisse.

2 Appuyez sur le côté (+) de **(SEEK)** jusqu'à ce que "MONO-ON" apparaisse. La qualité sonore s'en trouve améliorée, mais le son est diffusé en mode monaural (l'indication "ST" disparaît).

3 Appuyez sur **(ENTER)**.

Pour revenir au mode de lecture normale, sélectionnez "MONO-OFF" à l'étape 2.

Autres fonctions

Vous pouvez également commander l'appareil au moyen d'un satellite de commande (en option).

Étiquetage du satellite de télécommande

Suivant la position de montage du satellite de télécommande, apposez les étiquettes appropriées comme indiqué dans l'illustration ci-dessous.

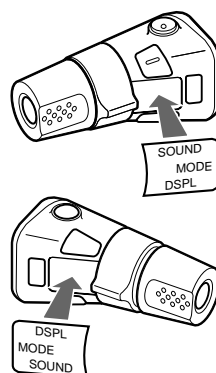

Utilisation du satellite de commande

Le satellite de commande fonctionne en appuyant sur les touches et/ou les commandes du satellite.

En appuyant sur une touche (les touches SOURCE et MODE)

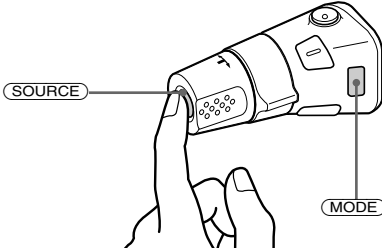

Chaque fois que vous appuyez sur **(SOURCE)**, la source change selon la séquence suivante:
Syntoniseur ↔ CD/MP3

En cours de réception radio, à chaque pression sur **(MODE)** la bande change de la façon suivante :
FM1 → FM2 → FM3 → AM1 → AM2

En faisant tourner la commande (la commande SEEK)

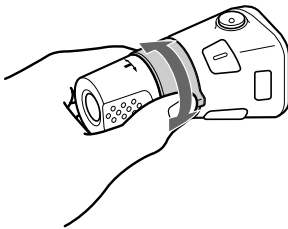

Faites tourner brièvement le satellite et relâchez-le pour:

- Localisez une piste/un fichier spécifique sur un disque. Faites pivoter le satellite et maintenez-le jusqu'à ce que vous ayez localisé l'endroit spécifique d'une piste d'un fichier, puis relâchez-le pour commencer la lecture.
- Syntoniser automatiquement les stations de radio. Faites tourner et maintenez le satellite pour trouver une station spécifique.

En enfonçant et en faisant tourner la commande (la commande FLDR/PRESET)

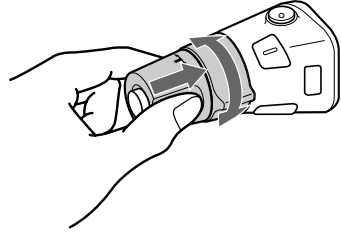

Appuyez et tournez la commande pour:

- Recevoir les stations mémorisées sur les touches de présélection.
- Sélectionnez le dossier.

Autres opérations

Faites tourner la commande VOL pour régler le volume.

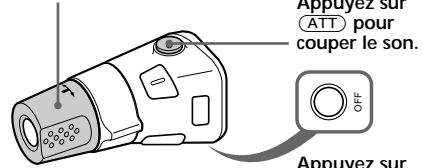

Appuyez sur **(ATT)** pour couper le son.



Appuyez sur **(OFF)** pour éteindre l'appareil.

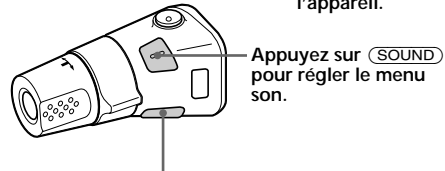

Appuyez sur **(SOUND)** pour régler le menu son.

Appuyez sur **(DSPL)** pour afficher la bande ou le type de disque/le nom de fichier/le nom de dossier/le CD TEXT/l'horloge.

Conseil

Si votre voiture n'est pas équipée d'une position ACC (accessoire) au niveau du barillet de contact, veillez à appuyer sur **(OFF)** de l'appareil pendant deux secondes pour désactiver l'affichage de l'horloge après avoir coupé le moteur.

Suite page suivante →

Modification du sens de fonctionnement

Le sens de fonctionnement des commandes est réglé en usine comme illustré ci-dessous.

Pour augmenter

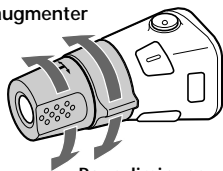

Pour diminuer

Si vous devez monter le satellite de commande du côté droit de la colonne de direction, vous pouvez inverser le sens de fonctionnement des commandes.

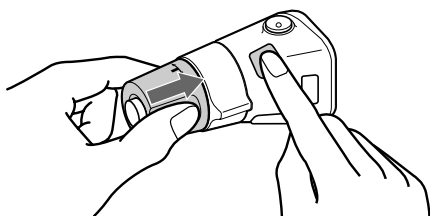

Appuyez sur **(SOUND)** pendant deux secondes tout en maintenant la commande VOL enfoncée.

Conseil

Vous pouvez également modifier le sens de fonctionnement de ces commandes au moyen de l'appareil (Voir "Modification des réglages du son et de l'affichage" à la page 23).

Réglage des caractéristiques du son

Vous pouvez régler les graves, les aiguës ainsi que la balance gauche-droite et la balance avant-arrière.

Vous pouvez enregistrer les niveaux de graves et d'aiguës indépendamment pour chaque source.

1 Sélectionnez le paramètre que vous voulez régler en appuyant plusieurs fois de suite sur **(SOUND)**.

Chaque fois que vous appuyez sur **(SOUND)**, les paramètres changent selon la séquence suivante:

BAS (graves) → TRE (aiguës) → BAL (balance gauche-droite) → FAD (balance avant-arrière)

2 Réglez l'option sélectionnée en appuyant sur l'un des côtés de **(SEEK)**.

Lors du réglage à l'aide du satellite de commande, appuyez sur **(SOUND)** et faites tourner la commande VOL.

Remarque

Effectuez le réglage dans les trois secondes après avoir sélectionné l'option.

Coupure du son

Appuyez sur la touche **(ATT)** du panneau frontal, du satellite de commande ou de la télécommande.

L'indication "ATT-ON" s'allume pendant un instant.

Pour restaurer le niveau précédent du volume, appuyez à nouveau sur **(ATT)**.

Conseil

Lorsque le câble d'interface d'un téléphone de voiture est raccordé au fil ATT, l'appareil diminue le volume automatiquement lorsqu'un appel téléphonique entre (fonction Telephone ATT).

Modification des réglages du son et de l'affichage

Les options suivantes peuvent être réglées:

SET (réglage)

- CLOCK (page 9)
- BEEP — pour activer ou désactiver le bip sonore.
- RM (satellite de commande) — pour inverser le sens de fonctionnement des commandes du satellite en option.
 - Sélectionnez "NORM" pour utiliser le satellite de commande dans la position définie par défaut.
 - Sélectionnez "REV" si vous montez le satellite de commande du côté droit de la colonne de direction.

DIS (affichage)

- D.INFO (double information) — pour afficher simultanément l'horloge et le mode de lecture (ON).
- M.DSPL (défilement d'affichage) — pour activer/désactiver le défilement de l'affichage.
- A.SCRL (défilement automatique) (page 11)

Remarque

Si vous raccordez un amplificateur en option et n'utilisez pas l'amplificateur intégré, le bip sonore sera désactivé.

1 Appuyez sur (MENU).

2 Appuyez plusieurs fois sur l'un des côtés de (FLDR/PRESET) jusqu'à ce que l'option désirée apparaisse.

Chaque fois que vous appuyez sur le côté (-) de (FLDR/PRESET), l'option change comme suit:

CLOCK → BEEP → RM → D.INFO → M.DSPL → A.SCRL

Remarque

Le paramètre affiché changera en fonction de la source.

Conseil

Vous pouvez aisément commuter les catégories ("SET", "DIS", "EDT" (mode de montage) et "P/M" (mode de lecture)) en appuyant sur l'un des côtés de la touche (FLDR/PRESET) pendant 2 secondes.

3 Appuyez sur le côté (+) de (SEEK) pour sélectionner le réglage voulu (exemple : "ON" ou "OFF").

4 Appuyez sur (ENTER).

Une fois que le réglage de mode est terminé, la fenêtre d'affichage revient au mode de lecture normale.

Renforcement des graves

— D-bass

Vous pouvez exploiter des graves puissantes et sonores.

La fonction D-bass renforce les signaux de basse et haute fréquence suivant une courbe plus précise que les systèmes classiques de renforcement des graves.

Vous pouvez profiter de graves plus cristallines même si le volume des voix reste identique. Vous pouvez accentuer et régler les graves simplement à l'aide de la touche D-BASS.

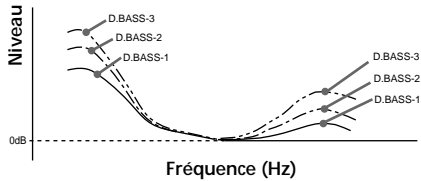

Réglage de la courbe des graves

Appuyez plusieurs fois sur (D) (D-BASS) jusqu'à ce que le niveau de graves désiré (1, 2 ou 3) apparaisse dans la fenêtre d'affichage.

Pour annuler, sélectionnez "D.BASS-OFF".

Remarque

Si les graves sont distordues, sélectionnez un réglage moins efficace de "D.BASS" ou ajustez le volume.

Entretien

Remplacement du fusible

En cas de remplacement du fusible, veillez à utiliser un fusible dont l'intensité correspond à celle inscrite sur le fusible. Si le fusible grille, vérifiez le branchement de l'alimentation et remplacez le fusible. Si le fusible grille une nouvelle fois après avoir été remplacé, cela peut révéler une défaillance interne de l'appareil. Dans ce cas, consultez un revendeur Sony.

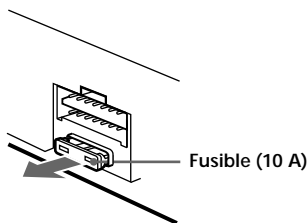

Avertissement

N'utilisez jamais de fusible dont l'intensité dépasse celle du fusible fourni avec l'appareil, car vous risqueriez d'endommager l'appareil.

Nettoyage des connecteurs

L'appareil peut ne pas fonctionner correctement si les connecteurs entre l'appareil et la façade sont souillés. Pour éviter cela, ouvrez la façade en appuyant sur (OPEN) et enlevez-le. Nettoyez les connecteurs à l'aide d'un coton-tige imprégné d'alcool. N'appliquez pas une trop forte pression. Vous risqueriez d'endommager les connecteurs.

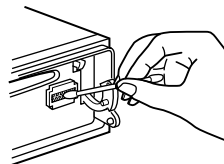

Appareil principal

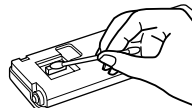

Arrière de la façade

Remarques

- Pour plus de sécurité, coupez le moteur avant de nettoyer les connecteurs et retirez la clé de contact.
- Ne touchez jamais les connecteurs directement des doigts ou avec un appareil métallique.

Démontage de l'appareil

- 1 Appuyez sur le clip à l'intérieur du couvercle avant à l'aide d'un fin tournevis, et soulevez le couvercle avant.

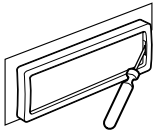

- 2 Répétez l'étape 1 du côté gauche.
Le couvercle avant est retiré.

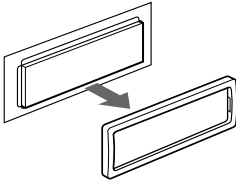

- 3 Utilisez un fin tournevis pour enfoncer l'attache du côté gauche de l'appareil, puis tirez le côté gauche de l'appareil jusqu'au dégagement complet du côté gauche.

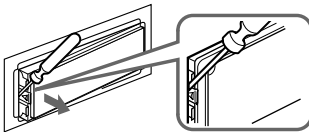

- 4 Répétez l'étape 3 du côté droit.

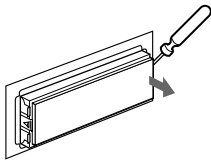

- 5 Sortez l'appareil de son emplacement.

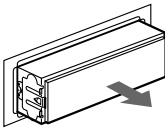

Spécifications

Lecteur CD

Système	Système audio numérique à disques compacts
Rapport signal-bruit	90 dB
Réponse en fréquence	10 – 20.000 Hz
Pleurage et scintillement	En dessous du seuil mesurable

Radio

FM	
Plage de syntonisation	87,5 – 107,9 MHz
Borne d'antenne	Connecteur d'antenne externe
Fréquence intermédiaire	10,7 MHz
Sensibilité utile	9 dBf
Sélectivité	75 dB à 400 kHz
Rapport signal-bruit	65 dB (stéréo), 68 dB (mono)
Distorsion harmonique à 1 kHz	0,7 % (stéréo), 0,4 % (mono)
Séparation	35 dB à 1 kHz
Réponse en fréquence	30 – 15.000 Hz

AM

Plage de syntonisation	530 – 1.710 kHz
Borne d'antenne	Connecteur d'antenne externe
Fréquence intermédiaire	10,7 MHz/450 kHz
Sensibilité	30 μ V

Amplificateur de puissance

Sorties	Sorties pour haut-parleurs (connecteurs de sécurité)
Impédance de haut-parleurs	4 – 8 ohms
Puissance utile maximum	50 W \times 4 (à 4 ohms)

Caractéristiques générales

Sorties	Sorties audio (avant/arrière) Fil de commande de relais d'antenne électrique Fil de commande d'amplificateur de puissance
Entrées	Fil de commande de mise en sourdine du téléphone Connecteur d'entrée de l'antenne Connecteur d'entrée de la télécommande
Commandes de tonalité	Graves \pm 9 dB à 100 Hz Aiguës \pm 9 dB à 10 kHz
Puissance de raccordement	Batterie de voiture 12 V CC (masse négative)
Dimensions	Approx. 178 \times 50 \times 183 mm (7 ¹ / ₈ \times 2 \times 7 ¹ / ₄ po.) (L \times H \times P)
Dimensions de montage	Approx. 182 \times 53 \times 162 mm (7 ¹ / ₄ \times 2 ¹ / ₈ \times 6 ¹ / ₂ po.) (L \times H \times P)
Poids	Approx. 1,2 kg (2 liv. 10 on.)
Accessoires fournis	Éléments d'installation et de raccordement (1 jeu) Etui pour la façade (1) Mini-télécommande RM-X114
Accessoires optionnels	Satellite de commande RM-X4S

La conception et les spécifications sont sujettes à modifications sans préavis.

Dépannage

La liste de contrôles suivante vous aidera à remédier aux problèmes que vous pourriez rencontrer avec cet appareil.

Avant de passer en revue la liste de contrôles ci-dessous, vérifiez les procédures de raccordement et d'utilisation.

Généralités

Problème	Cause/Solution
Pas de son.	<ul style="list-style-type: none">• Annulez la fonction ATT.• Réglez la commande de balance avant-arrière sur la position centrale, si vous utilisez un système à 2 haut-parleurs.• Faites tourner la molette dans le sens des aiguilles d'une montre pour régler le volume.
Le contenu de la mémoire a été effacé.	<ul style="list-style-type: none">• Le cordon d'alimentation ou la batterie a été déconnecté.• La touche RESET a été enfoncée. → Recommencez la procédure d'enregistrement dans la mémoire.
Aucune indication n'apparaît dans la fenêtre d'affichage.	Déposez la façade et nettoyez les connecteurs. Pour plus de détails, voir la procédure "Nettoyage des connecteurs" (page 24).
Aucun bip sonore.	<ul style="list-style-type: none">• Le bip sonore a été désactivé (page 23).• Si vous raccordez un amplificateur en option et n'utilisez pas l'amplificateur intégré, le bip sonore sera désactivé.

Lecture des fichiers CD/MP3

Problème	Cause/Solution
Impossible d'introduire un disque.	<ul style="list-style-type: none">• Un autre CD a déjà été introduit dans l'appareil.• Le CD est introduit à l'envers en forçant ou dans le mauvais sens.
La lecture ne démarre pas.	CD défectueux ou poussiéreux.
Les fichiers MP3 ne peuvent pas être reproduits	<ul style="list-style-type: none">• L'enregistrement n'a pas été réalisé conformément au format ISO 9660 niveau 1 ou 2 ou au format d'extension Joliet ou Romeo.• L'extension de fichier ".MP3" n'est pas ajoutée au nom du fichier.• Les fichiers ne sont pas mémorisés au format MP3.
La lecture des fichiers MP3 peut prendre plus longtemps que celle des autres fichiers.	Lorsque l'appareil a lu tous les fichiers du disque, la lecture peut prendre plus de temps que d'habitude si : – le nombre de dossiers ou de fichiers du disque est très important. – la structure de l'organisation des dossiers et des fichiers est très complexe.
Un disque est éjecté automatiquement.	La température ambiante dépasse 50°C (122°F).
Le CD n'est pas éjecté.	Vous avez refermé le panneau frontal ou forcé en enfonçant le disque à l'intérieur de l'appareil alors que l'appareil était en train d'éjecter le disque après que vous avez appuyé sur ▲. → Appuyez sur la touche de réinitialisation.
Les touches de commande sont inopérantes.	Appuyez sur la touche RESET.
Le son saute à la suite de vibrations.	<ul style="list-style-type: none">• L'appareil est installé suivant un angle de plus de 60°.• L'appareil n'a pas été installé à un endroit suffisamment stable de la voiture.
Le son saute.	<ul style="list-style-type: none">• Un disque souillé ou défectueux.• Le CD-R/CD-RW a été endommagé.

Réception radio

Problème	Cause/Solution
Impossible de syntoniser une présélection.	<ul style="list-style-type: none">• Enregistrez la fréquence correcte dans la mémoire.• Le signal d'émission est trop faible.
Impossible de recevoir les stations. Le son comporte des parasites.	Raccordez un fil de commande d'antenne électrique (bleu) ou un fil d'alimentation d'accessoire (rouge) au câble d'alimentation de l'amplificateur d'antenne de la voiture. (Uniquement si votre voiture est équipée d'une antenne FM/AM intégrée dans la vitre arrière/latérale.)
La syntonisation automatique est impossible.	Le signal d'émission est trop faible. → Utilisez la syntonisation manuelle.
L'indication "ST" clignote.	<ul style="list-style-type: none">• Accordez la fréquence avec précision.• Le signal d'émission est trop faible. → Activez le mode MONO (page 20).
Une émission en stéréo est entendue en monaural.	L'appareil est en mode MONO. → Annulez le mode MONO (page 20).

Si les solutions proposées ci-dessus ne permettent pas de remédier au problème, veuillez consulter votre revendeur Sony.

¡Bienvenido!

Gracias por adquirir el reproductor de discos compactos de Sony. Esta unidad le permitirá disfrutar de varias funciones mediante el uso de los siguientes accesorios de control:

Accesorio suministrado

Control remoto de tarjeta RM-X114

Accesorio opcional

Mando rotativo RM-X4S

Precauciones

- Si aparca el automóvil bajo la luz solar directa y se produce un considerable aumento de temperatura en su interior, deje que la unidad se enfríe antes de utilizarla.
- Si la unidad no recibe alimentación, compruebe las conexiones en primer lugar. Si todo está en orden, examine el fusible.
- Si el automóvil dispone de antena motorizada, observe que ésta se extenderá automáticamente durante el funcionamiento de la unidad.

Si desea realizar alguna consulta o solucionar algún problema referentes a la unidad que no aparezcan en este manual, póngase en contacto con el proveedor Sony más próximo.

Condensación de humedad

En días lluviosos o en zonas muy húmedas, es posible que se condense humedad en las lentes del interior de la unidad. Si esto ocurre, ésta no funcionará correctamente. En este caso, extraiga el disco y espere una hora aproximadamente hasta que se haya evaporado la humedad.

Para mantener una alta calidad de sonido

Si hay soportes para bebidas cerca del equipo de audio, tenga cuidado de no salpicar zumos y demás bebidas suaves sobre la unidad y el CD. Los residuos azucarados en la unidad o en el CD pueden ensuciar las lentes del interior de dicha unidad, reducir la calidad de sonido o impedir la reproducción de éste.

Indice

Notas sobre los discos	4
Acerca de los archivos MP3	5
Localización de los controles	6

Procedimientos iniciales

Restauración de la unidad	8
Extracción del panel frontal	8
Activación/desactivación de la unidad	9
Cómo utilizar el menú	9
Ajuste del reloj	9

CD

Reproducción de CD	10
Reproducción repetida de pistas	
— Reproducción repetida	12
Reproducción de pistas en orden aleatorio	
— Reproducción aleatoria	12
Creación de programas	
— Memoria de programa	12

Archivos MP3

Reproducción de archivos MP3	14
Localización de carpetas y archivos	
mediante el nombre	15
Reproducción repetida de archivos	
— Reproducción repetida	16
Reproducción de archivos en orden aleatorio	
— Reproducción aleatoria	16
Creación de programas	
— Memoria de programa	16

Radio

Memorización automática de emisoras	
— Memorización de la mejor sintonía	
(BTM)	18
Memorización de las emisoras deseadas	19
Recepción de emisoras memorizadas	19

Otras funciones

Etiquetado del mando rotativo	20
Uso del mando rotativo	21
Ajuste de las características de sonido	22
Atenuación del sonido	22
Cambio de los ajustes de sonido y	
visualización	23
Refuerzo de los graves	
— D-bass	23

Información complementaria

Mantenimiento	24
Desmontaje de la unidad	25
Specifications	26
Guía de solución de problemas	27

Notas sobre los discos

Un disco sucio o defectuoso causará la pérdida de sonido durante la reproducción. Para obtener un óptimo nivel de sonido, manipule los discos como se indica a continuación. Maneje el disco por los bordes. Para mantenerlo limpio, no toque la superficie sin etiqueta.



No adhiera papeles ni cinta sobre el disco.

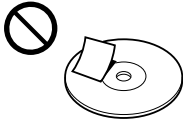

Guarde los discos en sus cajas o en los cargadores de discos cuando no los utilice. No exponga los discos a la luz solar directa ni a fuentes térmicas, como conductos de aire caliente. No deje los discos en un automóvil aparcado bajo la luz solar directa donde pueda producirse un considerable aumento de temperatura en el interior de dicho automóvil.

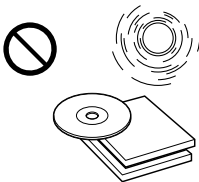

Antes de reproducir un disco, límpielo con un paño limpiador opcional. Hágalo en el sentido de las flechas.

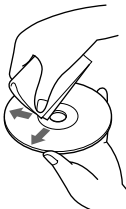

No emplee disolventes tales como bencina, diluyente de pintura, ni limpiadores o aerosoles destinados a discos analógicos.

Los discos con formas no estándar (p.ej., corazón, cuadrado, estrella) no pueden reproducirse en esta unidad. Si lo intenta, puede dañar la unidad. No utilice tales discos.

Si emplea los discos descritos a continuación, el residuo adherente puede causar que el CD deje de girar y producir fallos de funcionamiento o dañar los discos.

No utilice discos compactos de segunda mano o de alquiler que tengan residuos adherentes en la superficie (por ejemplo, de adhesivos despegados o tinta, o de restos de pegamento de los adhesivos).

**Residuos adherentes.
Tinta adherente.**



No utilice discos compactos de alquiler con etiquetas viejas que estén comenzando a despegarse.

Adhesivos que empiezan a despegarse y dejan un residuo adherente.



No emplee discos compactos con etiquetas o adhesivos fijados.

Etiquetas adheridas.

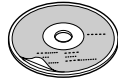

Notas sobre los discos CD-R y CD-RW

Esta unidad puede reproducir los siguientes discos:

Tipo de discos	Etiqueta del disco
CD de audio	
Archivos MP3	

- Determinados discos CD-R/CD-RW (dependiendo del equipo utilizado para su grabación o la condición del disco) pueden no reproducirse en esta unidad.
- No es posible reproducir discos CD-R/CD-RW que no estén finalizados*.

* Proceso necesario para reproducir en el reproductor de CD de audio discos CD-R/CD-RW grabados.

Acerca de los archivos MP3

MP3 (MPEG 1 Audio Layer-3) es una tecnología y formato estándar de compresión de secuencia de sonido. El archivo se comprime a 1/10 aproximadamente de su tamaño original. Los sonidos que se encuentren fuera del margen de audición humana se comprimen, mientras que los sonidos que sí podemos oír no se comprimen.

Notas sobre los discos

Puede reproducir archivos MP3 grabados en discos CD-ROM, CD-R (discos compactos grabables) y CD-RW (discos compactos rescribibles).

El formato del disco debe ser de nivel 1 o 2 ISO 9660*1 o Joliet o Romeo en el formato de expansión.

Puede utilizar discos grabados en Multi Session*2.

*1 Formato ISO 9660

Se trata del estándar internacional más común del formato lógico de archivos y carpetas de discos CD-ROM.

Existen varios niveles de especificación. En el nivel 1, los nombres de archivo deben ser de formato 8.3 (no más de ocho caracteres en el nombre, no más de tres caracteres en la extensión ".MP3") y en letras mayúsculas.

La longitud de los nombres de carpeta no debe ser superior a ocho caracteres. No puede haber más de ocho niveles de carpeta. Las especificaciones de nivel 2 permiten que los nombres de archivo tengan una longitud de hasta 31 caracteres.

Cada carpeta puede componerse de un máximo de 8 árboles.

Para Joliet o Romeo en el formato de expansión, compruebe el contenido del software de escritura, etc.

*2 Multi Session

Se trata de un método de grabación que permite añadir datos mediante el método Track-At-Once. Los discos compactos convencionales comienzan en un área de control de CD denominada Lead-in y finalizan en un área llamada Lead-out. Un CD Multi Session es un CD que contiene múltiples sesiones, con cada segmento entre Lead-in y Lead-out tratado como una sola sesión.

Notas

- Si los archivos MP3 y los datos de audio están mezclados en el disco, se reproducirá el primer archivo o dato identificado.
- Excepto cuando se formatea el nivel 1 ISO 9660, los nombres de carpeta o archivo pueden no mostrarse correctamente.
- Al asignar nombres, asegúrese de añadir la extensión ".MP3" en el nombre de archivo.

- Si añade la extensión ".MP3" en un archivo que no sea MP3, la unidad no podrá reconocer el archivo correctamente y generará ruido aleatorio que podría dañar los altavoces.

Orden de reproducción de los archivos MP3

El orden de reproducción de las carpetas y archivos es de la siguiente forma:

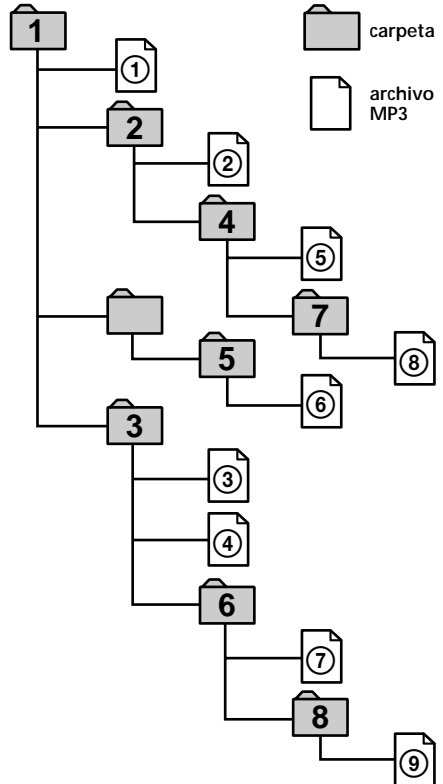

Árbol 1 Árbol 2 Árbol 3 Árbol 4 Árbol 5

Notas

- Las carpetas que no contengan archivos MP3 se omiten.
- Si inserta un disco con muchos árboles, tardará más tiempo en comenzar a reproducirse. Se recomienda que cree sólo uno o dos árboles para cada disco.
- Número máximo de carpetas: 255
Número máximo de archivos: 999

Sugerencia

Para especificar el orden de reproducción deseado, delante del nombre de archivo o carpeta, introduzca el orden por número (p.ej., "01", "02") y, a continuación, grabe el contenido en un disco. (El orden varía en función del software de escritura.)

Localización de los controles

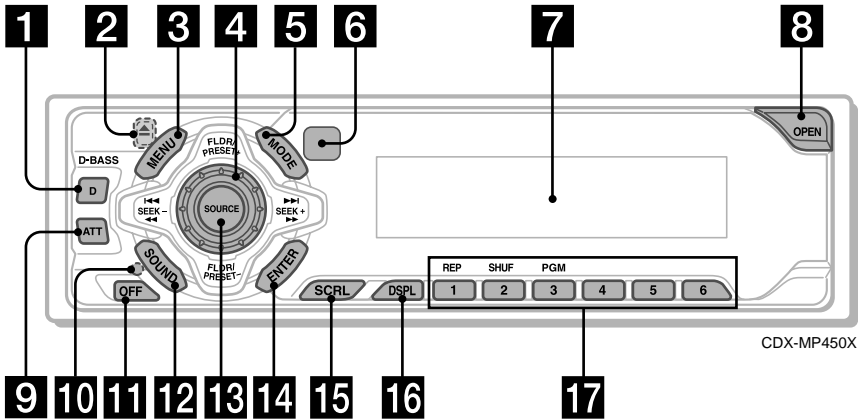

Consulte las páginas indicadas para obtener más información.

- 1** Botón D (D-BASS) 23
- 2** Botón ▲ (expulsión) (situado en la parte frontal de la unidad, detrás del panel frontal) 10, 14
- 3** Botón MENU 9, 11, 12, 13, 15, 16, 17, 18, 19, 20, 23
- 4** Dial de control de volumen
- 5** Botón MODE 18, 19
- 6** Receptor para el control remoto de tarjeta
- 7** Visor
- 8** Botón OPEN 8, 10, 14, 24
- 9** Botón ATT 22
- 10** Botón RESET (situado en la parte frontal de la unidad detrás del panel frontal) 8
- 11** Botón OFF* 7, 8, 9, 10, 14
- 12** Botón SOUND 22
- 13** Botón SOURCE (TUNER/CD/MP3) 7, 9, 10, 11, 14, 18, 19
- 14** Botón ENTER 9, 11, 12, 13, 15, 16, 17, 18, 19, 20, 23
- 15** Botón SCRL (desplazamiento automático) 11
- 16** Botón DSPL (cambio del modo de indicación) 10, 11, 14
- 17** Botones numéricos 19
 - ① REP 12, 16
 - ② SHUF 12, 16
 - ③ PGM 13, 17

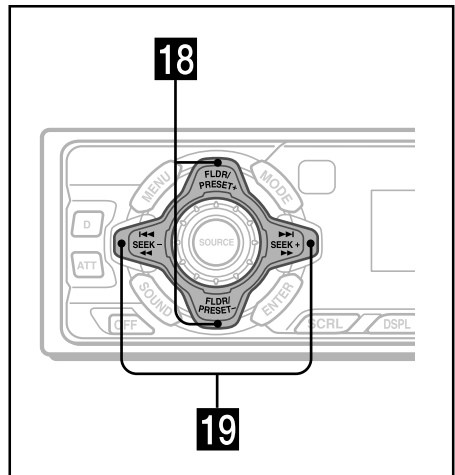

- 18** Botones FLDR/PRESET +/- (cursor arriba/abajo) 9, 11, 12, 13, 15, 16, 17, 18, 19, 20, 23
- 19** Botones SEEK -/+ (cursor izquierda/derecha) 9, 11, 12, 13, 15, 16, 17, 19, 20, 22, 23

*** Advertencia sobre la instalación en un automóvil que no disponga de posición ACC (auxiliar) en el interruptor de la llave de encendido**
 Asegúrese de presionar **(OFF)** en la unidad durante dos segundos para desactivar la indicación del reloj después de apagar el motor.

Si presiona **(OFF)** sólo momentáneamente, la indicación del reloj no se desactivará y esto causará el desgaste de la batería.

Control remoto de tarjeta RM-X114

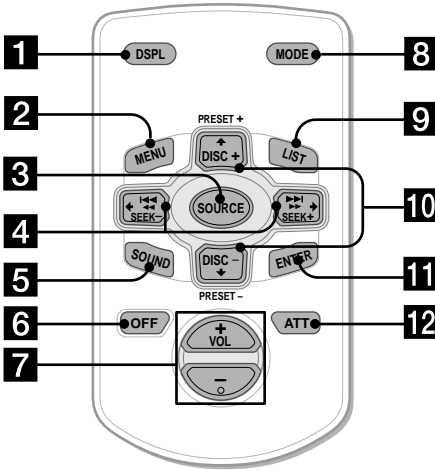

Nota

Una unidad cuya alimentación haya desconectado manteniendo presionado (OFF) durante dos segundos no podrá gobernarse con el control remoto de tarjeta a menos que presione (SOURCE) de la unidad, o que haya insertado un disco para activar en primer lugar la unidad.

Sustitución de la pila de litio

Cuando la pila dispone de poca energía, el alcance del control remoto de tarjeta se reduce. Sustituya la pila por una nueva de litio CR2025.

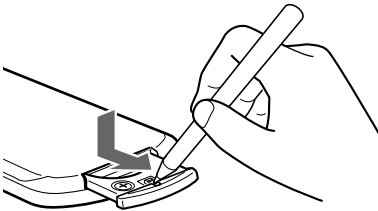

Lado + hacia arriba

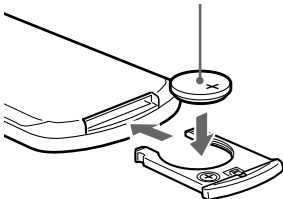

Los botones correspondientes del control remoto de tarjeta controlan las mismas funciones que los de esta unidad.

- 1 Botón DSPL
- 2 Botón MENU
- 3 Botón SOURCE
- 4 Botones SEEK (←/→)
- 5 Botón SOUND
- 6 Botón OFF
- 7 Botones VOL (+/-)
- 8 Botón MODE
- 9 Botón LIST (no funciona con esta unidad)
- 10 Botones DISC/PRESET (utilizados como botones FLDR/PRESET para esta unidad)
- 11 Botón ENTER
- 12 Botón ATT

Notas sobre la pila de litio

- Mantenga la pila de litio fuera del alcance de los niños. Si la pila se ingiere, póngase en contacto inmediatamente con un médico.
- Limpie la pila con un paño seco para garantizar un contacto óptimo.
- Asegúrese de observar la polaridad correcta cuando instale la pila.
- No agarre la pila con pinzas metálicas, ya que si lo hace puede producirse un cortocircuito.

ADVERTENCIA

La pila puede explotar si no se emplea adecuadamente. No recargue la pila; tampoco la desmonte ni la arroje al fuego.

Procedimientos iniciales

Restauración de la unidad

Antes de utilizar la unidad por primera vez o después de sustituir la batería del automóvil, es necesario restaurar dicha unidad.

Extraiga el panel frontal y presione el botón RESET con un objeto puntiagudo, como un bolígrafo.

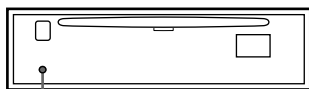

Botón RESET

Nota

Al presionar el botón RESET se borrarán los ajustes del reloj y algunas funciones memorizadas.

Extracción del panel frontal

Es posible extraer el panel frontal de esta unidad para evitar su robo.

- 1 Presione **OFF**.
- 2 Presione **OPEN**, deslice el panel frontal hacia la derecha y tire del lado izquierdo del panel.

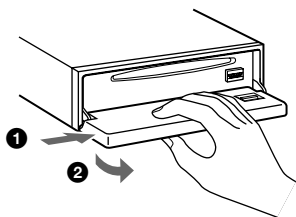

Notas

- No coloque nada sobre la superficie interior del panel frontal.
- Procure no dejar caer el panel al extraerlo de la unidad.
- Si retira el panel con la unidad encendida, se desactivará automáticamente la alimentación para evitar dañar los altavoces.
- Cuando lleve consigo el panel, guárdelo en el estuche suministrado.

Fijación del panel frontal

Coloque el orificio **A** del panel sobre el eje **B** de la unidad como muestra la ilustración y, a continuación, ejerza presión sobre el lado izquierdo para fijarlo.

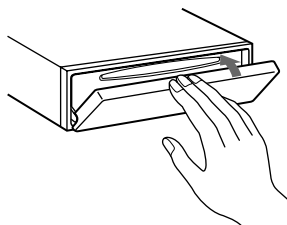
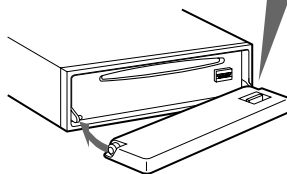
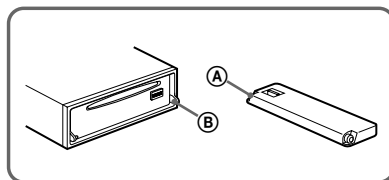

Notas

- Tenga cuidado de no fijar el panel frontal al revés.
- No ejerza excesiva presión sobre el panel al fijarlo a la unidad.
- No sujete con demasiada fuerza ni presione excesivamente sobre el visor del panel frontal.
- No exponga el panel frontal a la luz solar directa, a fuentes térmicas, como conductos de aire caliente, ni lo deje en un lugar húmedo. No lo deje nunca sobre el salpicadero de un automóvil aparcado bajo la luz solar directa, ya que podría producirse un considerable aumento de temperatura.

Alarma de precaución

Si gira el interruptor de la llave de encendido a la posición OFF sin haber extraído el panel frontal, la alarma de precaución emitirá pitidos durante unos segundos.

Si conecta un amplificador opcional de potencia y no utiliza el incorporado, los pitidos se desactivarán.

Activación/desactivación de la unidad

Activación de la unidad

Presione **(SOURCE)** o inserte un CD en la unidad. Para obtener información detallada sobre el funcionamiento, consulte las páginas 10 (CD), 14 (MP3) y 18 (radio).

Desactivación de la unidad

Presione **(OFF)** para detener la reproducción de CD o la recepción de FM/AM (las teclas permanecerán iluminadas y el visor encendido).

Presione **(OFF)** durante dos segundos para desactivar completamente la unidad.

Nota

Si el automóvil no dispone de posición ACC en el interruptor de la llave de encendido, asegúrese de apagar la unidad presionando **(OFF)** durante dos segundos para evitar el desgaste de la batería del automóvil.

Cómo utilizar el menú

Esta unidad se utiliza mediante la selección de elementos en un menú.

Para realizar la selección, entre primero en el modo de menú y elija arriba/abajo ((+)/(-) de **(FLDR/PRESET)**) o izquierda/derecha ((-)/(+) de **(SEEK)**).

(FLDR/PRESET)

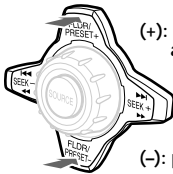

(SEEK)

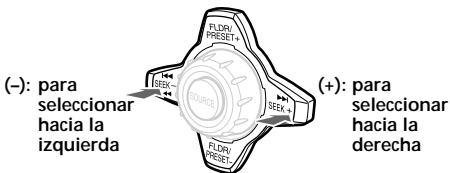

Ajuste del reloj

El reloj dispone de una indicación digital de 12 horas.

Ejemplo: Para ajustar el reloj a las 10:08

- 1 Presione **(MENU)** y, a continuación, cualquier lado de **(FLDR/PRESET)** varias veces hasta que aparezca "CLOCK".

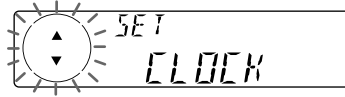

- 1 Presione **(ENTER)**.

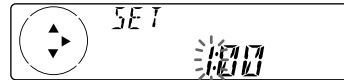

Los dígitos de la hora parpadean.

- 2 Presione cualquier lado de **(FLDR/PRESET)** para ajustar la hora.

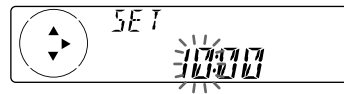

- 3 Presione el lado (+) de **(SEEK)**.

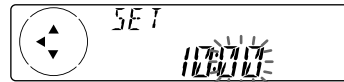

La indicación de minutos parpadea.

- 4 Presione cualquier lado de **(FLDR/PRESET)** para ajustar los minutos.

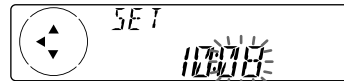

- 2 Presione **(ENTER)**.

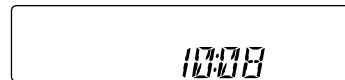

El reloj se pone en funcionamiento.

Al finalizar el ajuste del reloj, el visor volverá al modo de reproducción normal.

Nota

Con el ajuste inicial, la indicación del reloj aparece mientras la unidad está apagada.

Si el modo D.INFO está ajustado en ON, la hora siempre se mostrará (página 23).

Reproducción de CD

1 Presione **OPEN** e inserte el disco.

Con el lado de la etiqueta hacia arriba

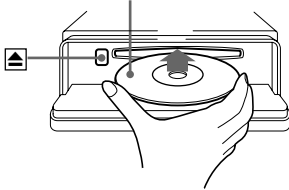

2 Cierre el panel frontal.

La reproducción se iniciará de forma automática.

Si hay un disco insertado, presione **SOURCE** varias veces hasta que aparezca "CD" para iniciar la reproducción.

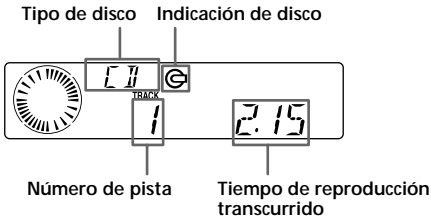

Cuando finalice la última pista del disco

La indicación de número de pista volverá a "1" y la reproducción volverá a iniciarse a partir de la primera pista del disco.

Para	Presione
Detener la reproducción	OFF
Expulsar el disco	OPEN y, a continuación, ▲

Cambio de la indicación del visor

Cada vez que presione **DSPL** durante la reproducción, el elemento cambiará de la siguiente forma:

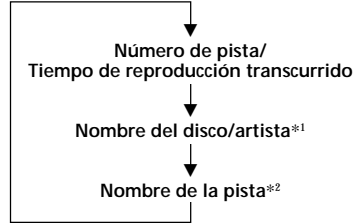

*1 Si reproduce un disco CD TEXT, el nombre del artista aparecerá en el visor después del nombre del disco. (Sólo para discos CD TEXT con nombre del artista.)

*2 Si el nombre de la pista de un disco CD TEXT no está previamente registrado, el visor mostrará "TRACK" y "NO NAME".

Notas

- Algunos caracteres no pueden mostrarse.
- Con algunos discos CD TEXT que contengan muchos caracteres, la información puede no desplazarse.
- Esta unidad no puede mostrar el nombre del artista de cada pista de un disco CD TEXT.

Desplazamiento automático del nombre de los discos

— Desplazamiento automático

Si el nombre del disco, del artista o de la pista de un disco CD TEXT supera los ocho caracteres y la función de desplazamiento automático está activada, la información se desplazará automáticamente por el visor de la siguiente forma:

- El nombre del disco aparece al cambiar el disco (si el nombre del disco se selecciona como elemento de visualización).
- El nombre de la pista aparece al cambiar la pista (si el nombre de la pista se selecciona como elemento de visualización).
- El nombre del disco o de la pista aparece dependiendo del ajuste cuando pulse **(SOURCE)** para seleccionar un CD TEXT o MD.

Si pulsa **(DSPL)** para cambiar el elemento de visualización, el nombre del disco o de la pista del disco CD TEXT se desplazará automáticamente esté activada o no la función.

1 Durante la reproducción, presione **(MENU)**.

2 Presione cualquier lado de **(FLDR/PRESET)** varias veces hasta que aparezca "A.SCRL-OFF".

3 Presione el lado (+) de **(SEEK)** para seleccionar "A.SCRL-ON".

4 Presione **(ENTER)**.

Para cancelar la función de desplazamiento automático, seleccione "A.SCRL-OFF" en el paso 3.

Al pulsar **(SCRL)**, el elemento de visualización se desplaza una vez.

Nota

Con algunos discos CD TEXT que contengan muchos caracteres, pueden ocurrir los siguientes casos:

- Algunos caracteres no se visualizan.
- La función de desplazamiento automático no funciona.

Localización de una pista específica

— Sensor de música automático (AMS)

Durante la reproducción, presione cualquier lado de **(SEEK)** momentáneamente por cada pista que desee omitir.

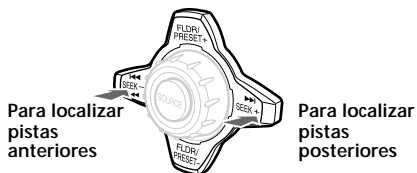

Localización de un punto específico de una pista — Búsqueda manual

Durante la reproducción, presione y mantenga presionado cualquier lado de **(SEEK)**. Deje de presionarlo cuando encuentre el punto que desee.

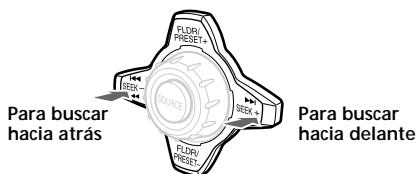

Nota

Si "....." o "....." aparece en el visor, significa que ha llegado al principio o al final del disco, por lo que no podrá continuar.

Reproducción repetida de pistas

— Reproducción repetida

Durante la reproducción, presione

① (REP).

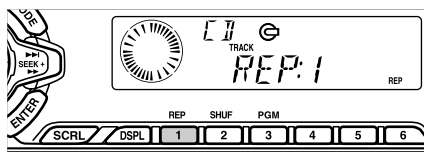

Se inicia la reproducción repetida.

Para volver al modo de reproducción normal, seleccione "REP:OFF".

Reproducción de pistas en orden aleatorio

— Reproducción aleatoria

Durante la reproducción, presione

② (SHUF).

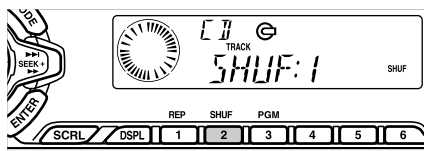

Se inicia la reproducción en orden aleatorio.

Para volver al modo de reproducción normal, seleccione "SHUF:OFF".

Creación de programas

— Memoria de programa

Puede elegir las pistas que prefiera de un disco, y crear su propio programa para reproducirlas en el orden que desee.

El programa se almacenará en la memoria de la unidad. Puede seleccionar hasta 20 pistas para un programa.

1 Durante la reproducción, presione (MENU) y, a continuación, cualquier lado de (FLDR/PRESET) varias veces hasta que aparezca "PGM-SET".

2 Presione (ENTER).

Modo de edición de programa

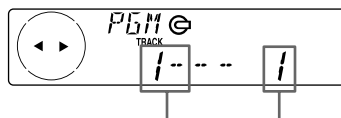

Número de la pista en reproducción Número de programa

3 Presione cualquier lado de (SEEK) varias veces para seleccionar la pista.

4 Presione (ENTER).

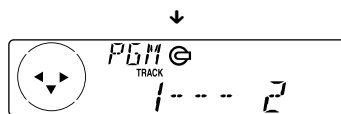

Mientras se crea un programa, el visor aparece como se muestra anteriormente. Cada vez que presione (ENTER), el número de programa aumentará en uno.

5 Para continuar introduciendo pistas, repita los pasos 3 y 4.

6 Cuando termine de introducir pistas, presione (MENU) dos veces.

Notas

- "***FULL**" aparecerá en el visor si intenta introducir más de 20 pistas en un programa.
- Los modos de reproducción repetida y aleatoria se suspenderán hasta que finalice el modo de edición de programas.

Reproducción del programa almacenado

Durante la reproducción, presione **(3)** (PGM).

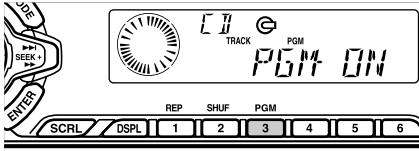

Se inicia la reproducción de programa.

Para recuperar el modo de reproducción normal, seleccione "PGM-OFF".

Nota

"NO DATA" aparecerá en el visor si no hay ninguna pista almacenada en el programa.

Borrado del programa completo

1 Durante la reproducción, presione **(MENU)** y, a continuación, cualquier lado de **(FLDR/PRESET)** varias veces hasta que aparezca "PGM-SET".

2 Presione **(ENTER)**.

3 Presione el lado (-) de **(FLDR/PRESET)** varias veces hasta que aparezca "ERASE-ALL".



4 Presione **(ENTER)** durante 2 segundos.



El programa completo se borrará.

5 Presione **(MENU)** dos veces.

Adición de pistas al programa

1 Durante la reproducción, presione **(MENU)** y, a continuación, cualquier lado de **(FLDR/PRESET)** varias veces hasta que aparezca "PGM-SET".

2 Presione **(ENTER)**.
Cuando añada una pista al final de un programa, omite el paso 3.

3 Presione cualquier lado de **(FLDR/PRESET)** varias veces para seleccionar el número del programa en el que desee insertar una pista nueva.



Número de programa

4 Presione **(SEEK)** para seleccionar la pista nueva.

5 Presione **(ENTER)**.
La pista seleccionada se inserta en ese número de programa, y las pistas posteriores se reenumeran.
Para continuar insertando pistas, repita los pasos 3 a 5.

6 Presione **(MENU)** dos veces.

Nota

Una vez llenas las 20 celdas, el visor muestra "***FULL**" y no es posible insertar más pistas.

Borrado de pistas de un programa

1 Durante la reproducción, presione **(MENU)** y, a continuación, cualquier lado de **(FLDR/PRESET)** varias veces hasta que aparezca "PGM-SET".

2 Presione **(ENTER)**.

3 Presione cualquier lado de **(FLDR/PRESET)** varias veces para seleccionar el programa que contenga el número de la pista que desee borrar.



4 Presione **(ENTER)** durante 2 segundos.
La pista seleccionada se borra y las pistas posteriores se reenumeran.

5 Presione **(MENU)** dos veces.

Archivos MP3

Reproducción de archivos MP3

- 1 Presione **OPEN** e inserte el disco.
Con el lado de la etiqueta hacia arriba

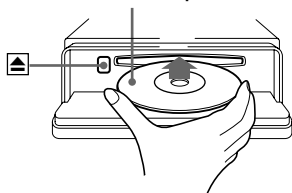

- 2 Cierre el panel frontal.
La reproducción se iniciará de forma automática.

Si hay un disco insertado, presione **SOURCE** varias veces hasta que aparezca "MP3" para iniciar la reproducción.

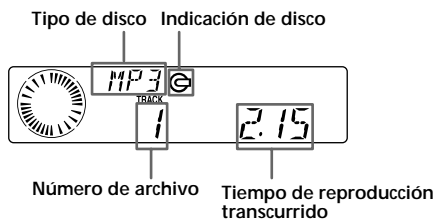

Cuando el último archivo del disco finaliza

La indicación de número de archivo vuelve a "1" y la reproducción vuelve a iniciarse a partir del primer archivo del disco.

Para	Presione
Detener la reproducción	OFF
Expulsar el disco	OPEN y, a continuación, ▲

Notas

- Si inserta un disco sin archivos MP3, aparecerá "CD" en la indicación de tipo de disco para iniciarse la reproducción, pero no se oír sonido.
- Antes de reproducir un archivo, esta unidad lee toda la información de archivo y carpeta del disco. En función de la estructura de los archivos, es posible que la reproducción tarde más de un minuto en iniciarse. Durante este lapso de tiempo, aparecerá "READING". Espere a que se inicie la reproducción automáticamente cuando finalice la lectura.

Cambio de la indicación del visor

Cada vez que presione **DSPL** durante la reproducción, el elemento cambiará de la siguiente forma:

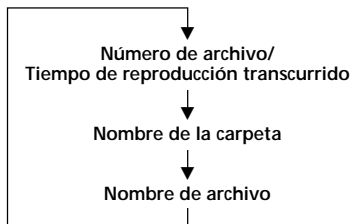

Notas

- Los nombres de carpeta y archivo pueden mostrarse con hasta 8 caracteres.
- Es posible mostrar en esta unidad los caracteres A - Z, 0 - 9, determinados símbolos ("_", "-", "/", "<", ">", "*", "\", "+") y espacios. El resto de caracteres aparecen con la forma "*".
- Excepto cuando se formatea el nivel 1 ISO 9660, los nombres de carpeta o archivo pueden no mostrarse correctamente.
- El nombre del archivo no coincide con la etiqueta de identificación.

Localización de carpetas específicas

— Búsqueda de carpetas

Durante la reproducción, presione cualquier lado de (FLDR/PRESET) momentáneamente por cada directorio que desee omitir.

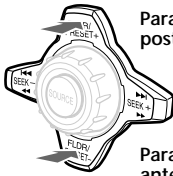

Para localizar carpetas posteriores

Para localizar carpetas anteriores

Localización de un archivo específico

— Sensor de música automático (AMS)

Durante la reproducción, presione cualquier lado de (SEEK) momentáneamente por cada archivo que desee omitir.

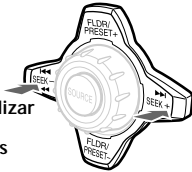

Para localizar archivos anteriores

Para localizar archivos posteriores

Localización de un punto específico de un archivo

— Búsqueda manual de archivos

Durante la reproducción, presione y mantenga presionado cualquier lado de (SEEK). Deje de presionarlo cuando encuentre el punto que desee.

El sonido se interrumpe mientras se presiona (SEEK).

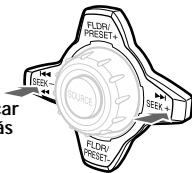

Para buscar hacia atrás

Para buscar hacia delante

Notas

- Las carpetas que no contengan archivos MP3 no se seleccionan.
- Si "....." o "....." aparece en el visor, significa que ha llegado al principio o al final del disco, por lo que no podrá continuar.

Localización de carpetas y archivos mediante el nombre

- 1 Durante la reproducción, presione (MENU) y, a continuación, cualquier lado de (FLDR/PRESET) varias veces hasta que aparezca "PATH".
- 2 Presione (ENTER). El nombre del archivo aparece en el visor.
- 3 Pulse cualquier lado de (FLDR/PRESET) varias veces hasta que encuentre la carpeta deseada.
- 4 Presione cualquier lado de (SEEK) varias veces hasta que encuentre el archivo deseado.
- 5 Presione (ENTER) para reproducir el archivo.

Nota

Las carpetas que no contengan archivos MP3 no se seleccionan.

Reproducción repetida de archivos

— Reproducción repetida

- REP:1 – para repetir un archivo.
- REP:FLDR – para repetir los archivos de la carpeta.

Durante la reproducción, presione **(1)** (REP) varias veces hasta que el ajuste deseado aparezca en el visor.

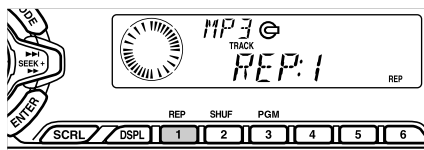

Se inicia la reproducción repetida.

Para volver al modo de reproducción normal, seleccione "REP:OFF".

Reproducción de archivos en orden aleatorio

— Reproducción aleatoria

- SHUF:1 – para reproducir los archivos del disco en orden aleatorio.
- SHUF:FLDR – para reproducir los archivos de la carpeta en orden aleatorio.

Durante la reproducción, presione **(2)** (SHUF) varias veces hasta que el ajuste deseado aparezca en el visor.

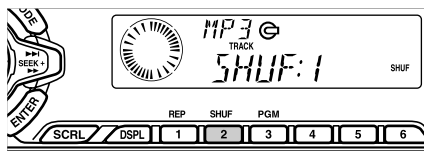

Se inicia la reproducción en orden aleatorio.

Para volver al modo de reproducción normal, seleccione "SHUF:OFF".

Creación de programas

— Memoria de programa

Puede elegir los archivos que prefiera de un disco, y crear su propio programa para reproducirlos en el orden que desee.

El programa se almacenará en la memoria de la unidad. Puede seleccionar hasta 20 archivos para un programa.

1 Durante la reproducción, presione **(MENU)** y, a continuación, cualquier lado de **(FLDR/PRESET)** varias veces hasta que aparezca "PGM-SET".

2 Presione **(ENTER)**.

Modo de edición de programa



Número del archivo en reproducción

Número de programa

3 Presione cualquier lado de **(SEEK)** varias veces para seleccionar el archivo.

4 Presione **(ENTER)**.



Mientras se crea un programa, el visor aparece como se muestra anteriormente.

Cada vez que presione **(ENTER)**, el número de programa aumentará en uno.

5 Para continuar introduciendo archivos, repita los pasos 3 y 4.

6 Cuando termine de introducir archivos, presione **(MENU)** dos veces.

Notes

- La carpeta no puede seleccionarse mientras se crea un programa.
- "***FULL**" aparecerá en el visor si intenta introducir más de 20 archivos en un programa.
- Los modos de reproducción repetida y aleatoria se suspenderán hasta que finalice el modo de edición de programas.

Reproducción del programa almacenado

Durante la reproducción, presione (3) (PGM).

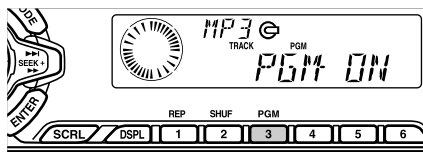

Se inicia la reproducción de programa.

Para volver al modo de reproducción normal, seleccione "PGM-OFF".

Nota

"NO DATA" aparecerá en el visor si no hay ningún archivo almacenado en el programa.

Borrado del programa completo

1 Durante la reproducción, presione (MENU) y, a continuación, cualquier lado de (FLDR/PRESET) varias veces hasta que aparezca "PGM-SET".

2 Presione (ENTER).

3 Presione el lado (-) de (FLDR/PRESET) varias veces hasta que aparezca "ERASE-ALL".



4 Presione (ENTER) durante 2 segundos.



El programa completo se borrará.

5 Presione (MENU) dos veces.

Adición de archivos en el programa

1 Durante la reproducción, presione (MENU) y, a continuación, cualquier lado de (FLDR/PRESET) varias veces hasta que aparezca "PGM-SET".

2 Presione (ENTER).
Cuando añada un archivo al final de un programa, omita el paso 3.

3 Presione cualquier lado de (FLDR/PRESET) varias veces para seleccionar el número del programa en el que desee insertar un archivo nuevo.

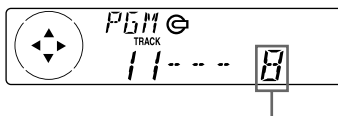

Número de programa

4 Presione cualquier lado de (SEEK) varias veces para seleccionar el archivo nuevo.

5 Presione (ENTER).
El archivo seleccionado se inserta en ese número de programa, y los archivos posteriores se reenumeran.
Para seguir insertando archivos, repita los pasos 3 a 5.

6 Presione (MENU) dos veces.

Nota

Una vez llenas las 20 celdas, el visor muestra "***FULL**" y no es posible insertar más archivos.

continúa en la página siguiente →

Borrado de archivos de un programa

1 Durante la reproducción, presione **(MENU)** y, a continuación, cualquier lado de **(FLDR/PRESET)** varias veces hasta que aparezca "PGM-SET".

2 Presione **(ENTER)**.

3 Presione cualquier lado de **(FLDR/PRESET)** varias veces para seleccionar el programa que contenga el número del archivo que desee borrar.

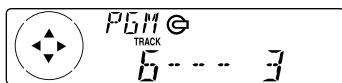

4 Presione **(ENTER)** durante 2 segundos. El archivo seleccionado se borra y los archivos posteriores se reenumeran.

5 Presione **(MENU)** dos veces.

Radio

Memorización automática de emisoras

— Memorización de la mejor sintonía (BTM)

Esta unidad selecciona las emisoras de señal más intensa y las memoriza por orden de frecuencia. Es posible almacenar hasta 6 emisoras de cada banda (FM1, FM2, FM3, AM1 y AM2).

Precaución

Durante la conducción, utilice la memorización de la mejor sintonía para evitar accidentes.

1 Presione **(SOURCE)** varias veces para seleccionar el sintonizador.

Cada vez que presione **(SOURCE)**, la fuente cambiará de la siguiente forma:

Sintonizador ↔ CD/MP3

2 Presione **(MODE)** varias veces para seleccionar la banda.

Cada vez que presione **(MODE)**, la banda cambiará de la siguiente forma:

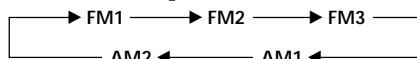

3 Presione **(MENU)** y, a continuación, cualquier lado de **(FLDR/PRESET)** varias veces hasta que aparezca "BTM".

4 Presione **(ENTER)**.

La unidad almacenará las emisoras en los botones numéricos por orden de frecuencia. Sonará un pitido y se almacenará el ajuste.

Notas

- La unidad no almacena emisoras de señales débiles. Si se reciben pocas emisoras, algunos botones numéricos conservarán sus parámetros anteriores.
- Si el visor muestra algún número, la unidad almacenará las emisoras a partir del mostrado en el visor.
- Si no hay ningún CD en la unidad, sólo aparece la banda del sintonizador aunque presione **(SOURCE)**.

Memorización de las emisoras deseadas

Es posible memorizar hasta 18 emisoras en FM (6 en FM1, 6 en FM2 y 6 en FM3) y hasta 12 de AM (6 en AM1 y 6 en AM2) en el orden que desee.

- 1 Presione **(SOURCE)** varias veces para seleccionar el sintonizador.
- 2 Presione **(MODE)** varias veces para seleccionar la banda.
- 3 Presione cualquier lado de **(SEEK)** para sintonizar la emisora que desee almacenar en el botón numérico.
- 4 Presione el botón numérico que desee (**1** a **6**) durante dos segundos hasta que aparezca "MEM".
En el visor aparecerá la indicación del botón numérico.

Nota

Si almacena otra emisora en el mismo botón numérico, la emisora previamente almacenada se borrará.

Recepción de emisoras memorizadas

- 1 Presione **(SOURCE)** varias veces para seleccionar el sintonizador.
- 2 Presione **(MODE)** varias veces para seleccionar la banda.
- 3 Presione el botón numérico (**1** a **6**) en el que esté almacenada la emisora que desee.

Consejo

Presione cualquier lado de **(FLDR/PRESET)** para recibir las emisoras en el orden en el que están almacenadas en la memoria (Función de búsqueda programada).

Si no puede sintonizar una emisora programada

Presione cualquier lado de **(SEEK)** para buscar la emisora (sintonización automática).

La exploración se detiene cuando la unidad recibe una emisora. Presione cualquier lado de **(SEEK)** varias veces hasta recibir la emisora deseada.

Nota

Si la sintonización automática se detiene con demasiada frecuencia, presione **(MENU)** y, a continuación, cualquier lado de **(FLDR/PRESET)** varias veces hasta que aparezca "LOCAL" (modo de búsqueda local). A continuación, presione el lado (+) de **(SEEK)** para seleccionar "LOCAL-ON". Presione **(ENTER)**.

Sólo se sintonizarán las emisoras de señal relativamente intensa.

Consejos

- Si selecciona el ajuste "LOCAL-ON", aparecerá "L.SEEK" mientras la unidad busca las emisoras.
- Si conoce la frecuencia de la emisora que desea escuchar, presione y mantenga presionado cualquier lado de **(SEEK)** hasta que dicha frecuencia aparezca (sintonización manual).

continúa en la página siguiente →

Si la recepción de FM en estéreo es de mala calidad

— Modo monofónico

- 1 Durante la recepción de la radio, presione **(MENU)**, y, a continuación, cualquier lado de **(FLDR/PRESET)** varias veces hasta que aparezca "MONO-OFF".
- 2 Presione el lado (+) de **(SEEK)** hasta que aparezca "MONO-ON".
El sonido mejorará, aunque será monofónico ("ST" desaparece).

- 3 Presione **(ENTER)**.

Para volver al modo normal, seleccione "MONO-OFF" en el paso 2.

Otras funciones

La unidad también puede controlarse con un mando rotativo (opcional).

Etiquetado del mando rotativo

En función de cómo monte el mando rotativo, adhiera la etiqueta apropiada como se muestra en la siguiente ilustración.

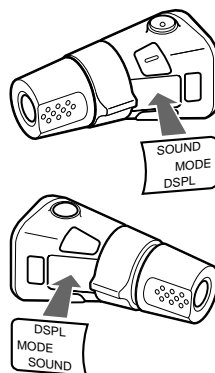

Uso del mando rotativo

Este mando funciona mediante la presión de botones y/o el giro de controles.

Mediante la presión de botones (botones SOURCE y MODE)

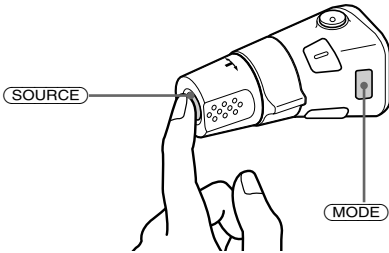

Cada vez que presione **(SOURCE)**, la fuente cambiará de la siguiente forma:
Sintonizador ↔ CD/MP3

Durante la recepción de la radio, cada vez que presione **(MODE)**, la banda cambiará de la siguiente forma:
FM1 → FM2 → FM3 → AM1 → AM2

Mediante el giro del control (control SEEK)

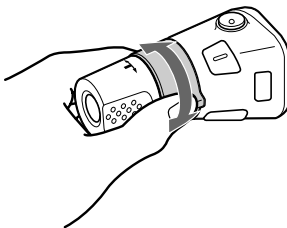

Gire el control momentáneamente y suéltelo para:

- Localizar una pista/archivo específico de un disco. Gire el control y manténgalo en esa posición hasta que localice el punto específico en la pista/archivo y, a continuación, suéltelo para iniciar la reproducción.
- Sintonizar emisoras automáticamente. Gire y mantenga girado el control para sintonizar una determinada emisora.

Mediante el giro del control mientras lo presiona (control FLDR/PRESET)

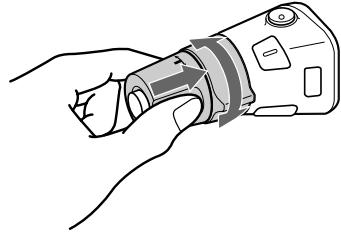

- Presione y gire el control para:
- Recibir emisoras memorizadas en los botones numéricos.
 - Seleccione la carpeta.

Otras operaciones

Gire el control VOL para ajustar el volumen.

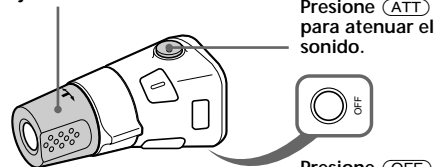

Presione **(ATT)** para atenuar el sonido.



Presione **(OFF)** para desactivar la unidad.

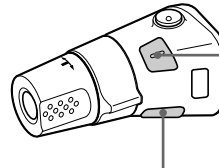

Presione **(SOUND)** para ajustar el menú de sonido.

Pulse **(DSPL)** para visualizar la banda o el tipo de disco/nombre de archivo/nombre de carpeta/ CD TEXT/reloj.

Consejo

Si el automóvil no dispone de posición ACC (auxiliar) en el interruptor de la llave de encendido, asegúrese de presionar **(OFF)** durante dos segundos para desactivar la indicación del reloj después de apagar el motor.

continúa en la página siguiente →

Cambio de la dirección de funcionamiento

La dirección de funcionamiento de los controles se ha ajustado en fábrica como se indica en la siguiente ilustración.

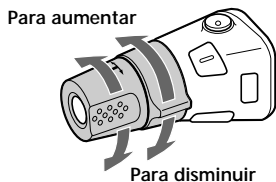

Si necesita montar el mando rotativo en la parte derecha de la columna de dirección, puede invertir la dirección de funcionamiento de los controles.

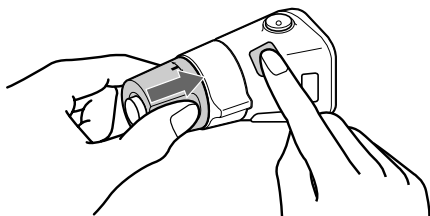

Presione **(SOUND)** durante dos segundos manteniendo presionado el control VOL.

Consejo

También es posible cambiar la dirección de funcionamiento de estos controles con la unidad (Consulte "Cambio de los ajustes de sonido y visualización" en la página 23).

Ajuste de las características de sonido

Es posible ajustar los graves, los agudos, el balance y el equilibrio entre altavoces e, igualmente, almacenar para cada fuente un nivel de graves y agudos de forma independiente.

1 Presione **(SOUND)** varias veces para seleccionar el elemento que desee ajustar.

Cada vez que presione **(SOUND)**, los elementos cambian de la siguiente forma:

BAS (graves) → TRE (agudos) →

BAL (izquierdo-derecho) →

FAD (delantero-trasero)

2 Ajuste el elemento seleccionado presionando cualquier lado de **(SEEK)**.

Al realizar el ajuste con el mando rotativo, presione **(SOUND)** y gire el control VOL.

Nota

Realice el ajuste antes de que transcurran tres segundos después de seleccionar el elemento.

Atenuación del sonido

Pulse **(ATT)** en el panel frontal, en el mando rotativo o en el mando a distancia de tarjeta.

"ATT-ON" se ilumina momentáneamente.

Para restaurar el nivel de volumen anterior, vuelva a presionar **(ATT)**.

Consejo

Si el cable de interfaz de un teléfono para automóvil está conectado al cable ATT, la unidad disminuirá el volumen automáticamente cuando se reciba una llamada telefónica (función ATT para teléfono).

Cambio de los ajustes de sonido y visualización

Es posible ajustar los siguientes elementos:

SET (ajuste)

- CLOCK (Reloj) (página 9)
- BEEP — que permite activar o desactivar los pitidos.
- RM (Mando rotativo) — que permite cambiar la dirección de funcionamiento de los controles del mando rotativo.
 - Seleccione “NORM” para utilizar el mando rotativo según la posición ajustada en fábrica.
 - Seleccione “REV” si monta el mando rotativo a la derecha de la columna de dirección.

DIS (indicación)

- D.INFO (Información dual) — para mostrar simultáneamente el reloj y el modo de reproducción (ON).
- M.DSPL (Desplazamiento de indicaciones) — para activar o desactivar el desplazamiento de indicaciones por el visor.
- A.SCRL (Desplazamiento automático) (página 11).

Nota

Si conecta un amplificador opcional de potencia y no utiliza el incorporado, los pitidos se desactivarán.

1 Presione **(MENU)**.

2 Presione cualquier lado de **(FLDR/PRESET)** varias veces hasta que aparezca el elemento deseado. Cada vez que presione el lado (-) de **(FLDR/PRESET)**, el elemento cambiará de la siguiente forma:

CLOCK → BEEP → RM → D.INFO → M.DSPL → A.SCRL

Nota

El elemento mostrado variará dependiendo de la fuente.

Tip

Es posible cambiar fácilmente entre categorías (“SET”, “DIS”, “EDT” (modo de edición) y “P/M” (modo de reproducción)) presionando cualquier lado de **(FLDR/PRESET)** durante dos segundos.

3 Presione el lado (+) de **(SEEK)** para seleccionar el ajuste deseado (por ejemplo: “ON” u “OFF”).

4 Presione **(ENTER)**.

Una vez finalizado el ajuste de modo, aparecerá la indicación de modo de reproducción normal.

Refuerzo de los graves

— D-bass

Es posible disfrutar de graves nítidos e intensos.

La función D-bass refuerza las señales de baja y alta frecuencia con una curva más marcada que la del refuerzo de graves convencional. Es posible escuchar la línea de graves con mayor nitidez aunque el sonido vocal se encuentre al mismo nivel. Igualmente, es posible enfatizar y ajustar los graves fácilmente con el botón D-BASS.

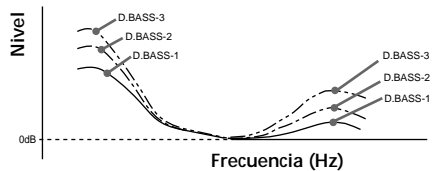

Ajuste de la curva de graves

Presione **(D)** (D-BASS) varias veces hasta que el visor muestre el nivel de graves deseado (1, 2 o 3).

Para cancelar, seleccione “D.BASS-OFF”.

Nota

Si los graves se distorsionan, seleccione un ajuste menos efectivo de “D.BASS” o ajuste el volumen.

Mantenimiento

Sustitución del fusible

Cuando sustituya el fusible, compruebe que utiliza uno con el amperaje especificado en el fusible original. Si éste se funde, compruebe la conexión de alimentación y sustitúyalo. Si una vez sustituido vuelve a fundirse, es posible que exista un funcionamiento defectuoso interno. En este caso, póngase en contacto con el proveedor Sony más próximo.

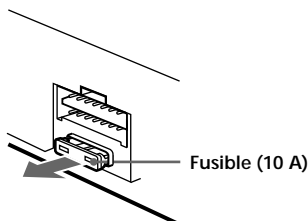

Advertencia

No utilice nunca un fusible de amperaje superior al del suministrado con la unidad, ya que ésta podría dañarse.

Limpieza de los conectores

La unidad puede no funcionar correctamente si los conectores de la misma y del panel frontal están sucios. Con el fin de evitarlo, abra el panel frontal presionando (OPEN), a continuación, sepárelo y limpie los conectores con un bastoncillo humedecido en alcohol. No aplique demasiada presión, ya que los conectores podrían dañarse.

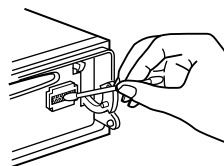

Unidad principal

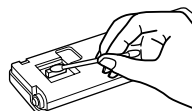

Parte posterior del panel frontal

Notas

- Como medida de seguridad, antes de limpiar los conectores, apague el motor y extraiga la llave del interruptor de encendido.
- No toque nunca los conectores directamente con los dedos o con cualquier dispositivo metálico.

Desmontaje de la unidad

- 1** Presione el clip del interior de la cubierta frontal con un destornillador fino, y libere dicha cubierta con suavidad.

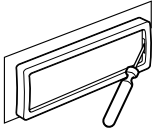

- 2** Repita el paso 1 en el lado izquierdo. La cubierta frontal podrá extraerse.

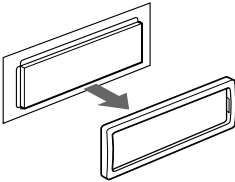

- 3** Emplee un destornillador fino para presionar el clip de la parte izquierda de la unidad; a continuación, tire del lado izquierdo de la unidad hasta que el enganche salga del marco.

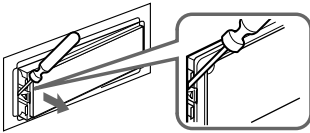

- 4** Repita el paso 3 en el lado derecho.

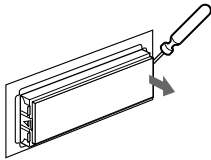

- 5** Saque la unidad del marco.

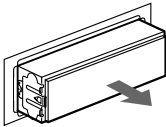

Specifications

Sección del reproductor de CD

Sistema	Sistema audiodigital de discos compactos
Relación señal-ruido	90 dB
Respuesta de frecuencia	10 – 20.000 Hz
Fluctuación y trémolo	Inferior al límite medible

Sección del sintonizador

FM

Gama de sintonización	87,5 – 107,9 MHz
Terminal de antena	Conector de antena externa
Frecuencia intermedia	10,7 MHz
Sensibilidad utilizable	9 dBf
Selectividad	75 dB a 400 kHz
Relación señal-ruido	65 dB (estéreo), 68 dB (mono)
Distorsión armónica a 1 kHz	0,7 % (estéreo), 0,4 % (mono)
Separación	35 dB a 1 kHz
Respuesta de frecuencia	30 – 15.000 Hz

AM

Gama de sintonización	530 – 1.710 kHz
Terminal de antena	Conector de antena externa
Frecuencia intermedia	10,7 MHz/450 kHz
Sensibilidad	30 µV

Sección del amplificador de potencia

Salidas	Salidas de altavoz (conectores de sellado seguro)
Impedancia de altavoz	4 – 8 ohmios
Salida máxima de potencia	50 W × 4 (a 4 ohmios)

Generales

Salidas	Salidas de audio (frontal/posterior) Cable de control de relé de antena motorizada Cable de control de amplificador de potencia
Entradas	Cable de control de atenuación para teléfono Conector de entrada de antena Conector de entrada de controlador remoto
Controles de tono	Graves ±9 dB a 100 Hz Agudos ±9 dB a 10 kHz
Requisitos de alimentación	Batería de automóvil de 12 V CC (toma a tierra negativa)
Dimensiones	Aprox. 178 × 50 × 183 mm (an/al/prf)
Dimensión de montaje	Aprox. 182 × 53 × 162 mm (an/al/prf)
Masa	Aprox. 1,2 kg
Accesorios suministrados	Componentes para instalación y conexiones (1 juego) Estuche para el panel frontal (1) Control remoto de tarjeta RM-X114
Accesorio opcional	Mando rotativo RM-X4S

Diseño y especificaciones sujetos a cambios sin previo aviso.

Guía de solución de problemas

La siguiente lista de comprobaciones proporciona ayuda para solucionar la mayoría de los problemas que pueden producirse con la unidad.

Antes de consultar la lista que aparece a continuación, compruebe los procedimientos de conexión y funcionamiento.

Generales

Problema	Causa/Solución
Ausencia de sonido.	<ul style="list-style-type: none">• Cancele la función ATT.• Ajuste el control de equilibrio entre los altavoces en la posición central para sistemas de 2 altavoces.• Gire el dial en el sentido de las agujas del reloj para ajustar el volumen.
Se ha borrado el contenido de la memoria.	<ul style="list-style-type: none">• Ha desconectado el cable de alimentación o la batería.• Ha presionado el botón RESET. → Vuelva a realizar el almacenamiento en la memoria.
El visor no muestra indicaciones.	Retire el panel frontal y limpie los conectores. Para obtener más información, consulte el apartado "Limpieza de los conectores" (página 24).
Ausencia de pitidos.	<ul style="list-style-type: none">• Los pitidos están cancelados (página 23).• Si conecta un amplificador opcional y no utiliza el incorporado, los pitidos se desactivarán.

Reproducción de archivos CD/MP3

Problema	Causa/Solución
No es posible insertar un disco.	<ul style="list-style-type: none">• Ya hay un CD insertado.• Ha insertado el CD a la fuerza incorrectamente o al revés.
La reproducción no se inicia.	CD sucio o defectuoso.
Los archivos MP3 no pueden reproducirse.	<ul style="list-style-type: none">• La grabación no se realizó de acuerdo con el formato de nivel 1 o 2 ISO 9660 o Joliet o Romeo en el formato de expansión.• La extensión ".MP3" no aparece en el nombre del archivo.• Los archivos no están almacenados en formato MP3.
Los archivos MP3 tardan más tiempo en reproducirse que otros.	Cuando la unidad termina de leer todos los archivos del disco, es posible que la reproducción tarde más tiempo de lo normal en realizarse si: – hay muchas carpetas o archivos en el disco. – la estructura de organización de las carpetas y archivos es muy compleja.
El disco se expulsa automáticamente.	La temperatura ambiental es superior a 50°C.
El CD no se expulsa.	Ha cerrado el panel frontal o introducido el disco en la unidad a la fuerza mientras ésta lo expulsaba después de presionar ▲. → Presione el botón RESET.
Los botones de funcionamiento no se activan.	Presione el botón RESET.
El sonido se omite debido a vibraciones.	<ul style="list-style-type: none">• Ha instalado la unidad en un ángulo superior a los 60°.• No ha instalado la unidad en una parte segura del automóvil.
Se producen saltos de sonido.	<ul style="list-style-type: none">• CD sucio o defectuoso.• El CD-R/CD-RW se ha dañado.

Recepción de radio

Problema	Causa/Solución
No es posible realizar la sintonización de programación.	<ul style="list-style-type: none">• Almacene la frecuencia correcta en la memoria.• La emisión es demasiado débil.
No es posible recibir las emisoras. Los ruidos obstaculizan el sonido.	Conecte un cable de control de antena motorizada (azul) o un cable de fuente de alimentación auxiliar (rojo) al cable de suministro de alimentación del amplificador de antena del automóvil. (Sólo si el automóvil dispone de una antena de FM/AM incorporada en el cristal trasero/lateral.)
No es posible realizar la sintonización automática.	La emisión es demasiado débil. → Utilice la sintonización manual.
La indicación "ST" parpadea.	<ul style="list-style-type: none">• Realice la sintonización con precisión.• La emisión es demasiado débil. → Realice el ajuste en el modo monofónico MONO (página 20).
Un programa emitido en estéreo se oye en monofónico.	<ul style="list-style-type: none">• La unidad está en el modo MONO. → Cancele el modo MONO (página 20).

Si el problema no se soluciona con las sugerencias anteriormente enumeradas, póngase en contacto con el proveedor Sony más próximo.