

SILVERCREST®

HOME TECH

IE
GR
CY

10-in-1 Remote Control

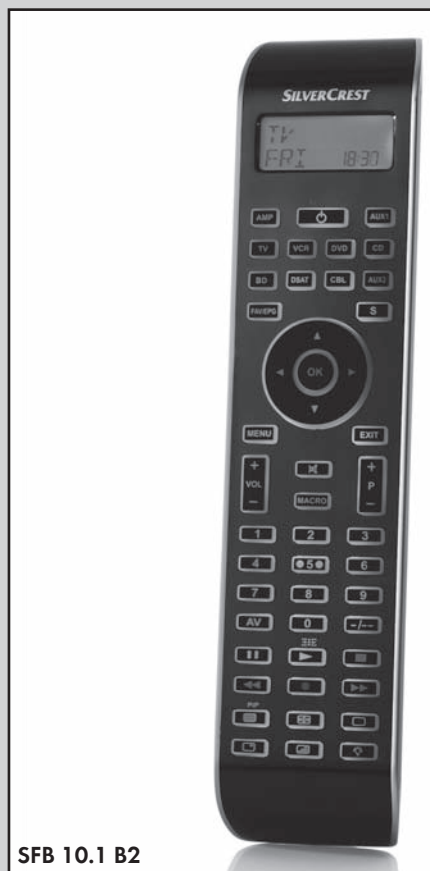

SFB 10.1 B2

GB **10-in-1 Remote Control**
IE **Operating manual**
CY

GR **Τηλεχειριστήριο γενικής χρήσης**
CY **Οδηγία χρήσης**

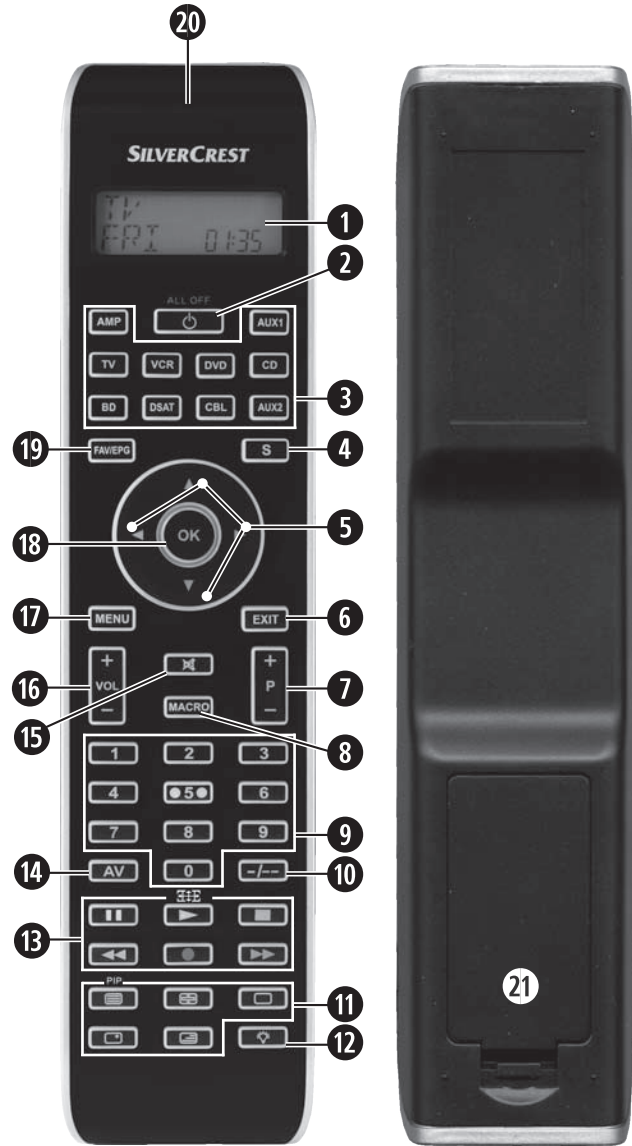

Important safety instructions	2
Device summary	3
Initial use	4
Unpacking the device/checking the package contents	4
Inserting the batteries	4
Operating components	5
LCD display	5
Buttons	6
The configuration menu	9
Menu language configuration	11
Code configuration (Programming the remote control)	11
Programming by brand code search	11
Programming by manual code input	12
Programming by automatic code search	13
System configuration	14
Setting the time	14
Setting the date	14
Adjust contrast	15
Background Illumination	15
Setting the global volume/mute switching	15
Select a Tape-/Disc device for direct operation	16
Setting the lock function	17
System reset	17
Timer configuration	18
Sleep timer	18
Event timer	18
Delete Timer	19
Learn configuration	19
Code learn function	20
Macro configuration	21
Favourites channel	22
Volume control	24
Vol +/-,  (Mute switching)	24
For operation	24
All OFF	24
Cleaning and storage	25
Faults / Remedies	25
Disposal	26
Technical data	26
Note regarding conformity	27
Importer	27
Warranty & Service	27

10-IN-1 REMOTE CONTROL SFB 10.1 B2

This documentation is copyright protected. All rights including those of photographic reproduction, duplication and distribution by means of particular methods (for example data processing, data carriers and data networks), wholly or partially as well as substantive and technical changes are reserved.

Read the operating instructions carefully before using the device for the first time and preserve this booklet for later reference. Pass this manual on to whoever might acquire the device at a future date.

Important safety instructions

Proper use

Children may only operate the remote control under adult supervision.

The universal remote control can replace a maximum of ten remote controls. It can only be used for entertainment electronics with infrared receivers. The functions of the Universal remote control essentially correspond to those of the original remote control. The universal remote control is intended for private use. It is not suitable for commercial use.

Any other use is considered improper use. The manufacturer accepts no responsibility for damage caused by improper handling or unauthorized reconstruction.

Warning

A warning of this danger level signifies a possible dangerous situation. If the dangerous situation is not avoided it can lead to injuries. The directives in this warning are there to avoid personal injuries.

Important

A warning of this danger level signifies possible property damage. If the situation is not avoided it can lead to property damage. The directives in this warning are there to avoid property damage.

Note

A note signifies additional information that assists in the handling of the device.

Warning of injury danger as a result of improper handling of batteries!

Batteries must be handled with special care. Take note of the following safety instructions:

- Keep batteries well away from children. Children can put batteries into their mouths and swallow them. If a battery is swallowed medical assistance must be sought IMMEDIATELY.
- Do not throw batteries into a fire. Never subject batteries to high temperatures.

- Explosion hazard! Non-rechargeable batteries must never be recharged.
- Do not open the batteries or short-circuit them.
- Battery acid leaking from a battery can cause inflammation of the skin. In event of contact with the skin, rinse with large amounts of water. If the liquid comes into contact with your eyes, rinse thoroughly with water, do not rub and immediately consult a doctor.



 **Attention!**

The Universal remote control contains an infrared diode of laser class 1. In order to avoid eye injuries do not look at the diode with optical devices.

Damage to the device

- If the device is defective, do not attempt to repair it yourself. In case of damage, contact the manufacturer or the manufacturer's service hotline (see Warranty information).
- If liquid escapes from the device or if the device has been otherwise damaged, it must be inspected by the manufacturer or the manufacturer's service hotline. Contact the manufacturer or the manufacturer's service hotline (see Warranty information).
- Take the batteries out of the battery compartment as soon as they are depleted.
- If you will not be using the device for a long period of time, remove the batteries to prevent them from discharging.
- Always change all batteries at the same time and always use batteries of the same type.

Device summary

- ① LCD display
- ② /ALL OFF button
- ③ Device buttons
- ④ S button
- ⑤ Arrow buttons
- ⑥ EXIT button
- ⑦ P +/- buttons
- ⑧ MACRO button
- ⑨ Number buttons
- ⑩ Button for one or two digit programme numbers
- ⑪ Teletext function buttons
- ⑫ Illumination button
- ⑬ Playback buttons
- ⑭ AV button
- ⑮  Mute switching
- ⑯ VOL +/- buttons
- ⑰ MENU button
- ⑱ OK button
- ⑲ FAV / EPG button
- ⑳ Infrared sender/receiver
- ㉑ Battery compartment cover

i Tips:

- The functions described here pertain to the theoretically ideal circumstance that the button structure of the respective original remote control is identical to this universal remote control. This only occurs, however, in rare cases. If, therefore, not all of the original remote control's functions can be reproduced it is not due to a deficiency in the Universal remote control.
- All the brand names used in these instructions or in the accompanying code list are trademarks of the corresponding companies.

Initial use

Unpacking the device/checking the package contents

⚠ Warning!

Keep the plastic packaging well away from small children. There is a risk of suffocation!

- Unpack the device and accessories.
- Check the package contents
 - Universal remote control (URC),
 - Operating instructions,
 - Manufacturers directory with device code list:
 - 2 x 1,5 V Batteries, type AAA/LR03 (Micro)

i Note: Transport damage

If you notice any transport damage contact the manufacturer or the manufacturer's Service-Hotline (see warranty information).

Inserting the batteries

⚠ Attention!

The Universal remote control must only be operated with 1.5 Volt batteries (Type AAA, LR03).

Carry out the battery change as quickly as possible. Preset settings will remain saved for approx. 1 minute. If new batteries have not been installed within this time all of the settings will have to be carried out again. The time of day and date will, however, be lost in either case.

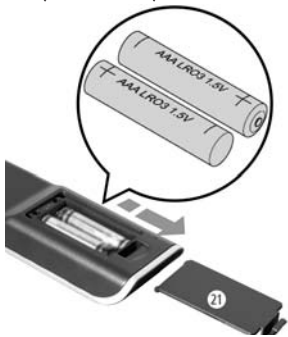

1. Open the battery compartment cover ②¹ in the direction of the arrow.
2. Insert the batteries as shown in the diagram and close the battery compartment.

The LCD display ① is activated as long as batteries are installed. The following diagram shows the LCD display ① after the batteries have been installed or changed.



① Note:

If no LCD display ① is visible check the polarity of the batteries or install new ones.

Operating components

LCD display

The LCD display ① is divided into fields.

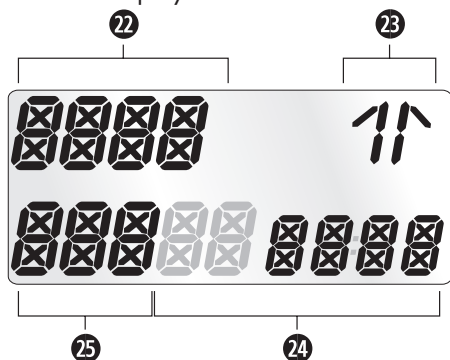

Text field ②²

Here is shown the currently selected device, for example DVD, TV VCR etc.

Infrared symbol ③³

Every time a button is pressed, with which an infrared signal is to be sent the Infrared symbol illuminates.

Code/Time field ④⁴

Here is shown the device code of the relevant selected device or the time of day. With the time of day indicator ":" the numbers blink in the middle. For time displays in the 12-hour format, the period of the day code is shown to the left of the time.

Day of the week field ⑤⁵

Here you can read the shortened form of the current day of the week after you have entered the date.

Standard display:



The standard readout of the LCD display ❶ consists of the details for the relevant device, for example, "TV", the initial for the day of the week and the time of day indicator.

Buttons

❶ **Note:**

All the functions described here can, of course, only be used if they are supported by the device being controlled.

⏻/ALL OFF button. ❷



To switch the device on/off; press and hold for a few seconds to switch all devices on/off.

Device buttons ❸

The device buttons are used to select the device that should be operated.

TV	Television
VCR	Video recorder
AUX1	Accessory unit 1
CBL	Cable receiver
CD	CD player
BD	BluRay Disc Player
AMP	Audio amplifier
DVD	DVD player
DSAT	Digital satellite receiver
AUX2	Accessory unit 2

The mentioned button allocation is not compulsory. You can, for example, also save the code for the video recorder on the TV slot.

"S" button ❹



Press and hold for 3 seconds to access the configuration menu or press briefly to show the date.

To access the target device's electronic programme guide (EPG) first press briefly the S button ❹ and then the FAV/EPG button ❶.

To control the "PIP" function (picture in picture) of your television set, first press the S button ❹ followed by the - button of the Videotext function buttons ❶.

Arrow buttons 5

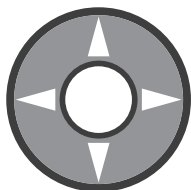

Move up, right, left and down in menus.

EXIT button 6

EXIT Move a level backward in the menu.

P +/- buttons 7



Changing the reception channel.
In the DVD and CD-mode these buttons control the SKIP function

MACRO button 8



MACRO button 8 followed by a number button 9 1-6 activates a previously saved chain of commands.

Number buttons 9

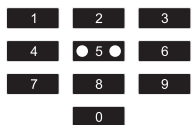

Enter programme and device code numbers.

Button for one/two digit programme numbers 10



For two digit programme numbers (depending on the device type) first press the 10 button then via the number buttons 9 enter the programme number.
When pressed again the display becomes single digit once more.

Teletext function buttons 11

In teletext operation the buttons have the following functions:



Access the teletext function.



Stop automatic paging forward for multi-page teletexts.



Enlarge page presentation



Screen text and TV image one upon the other



To end the teletext function.

To access the SWAP function of the target device briefly press the S button 4, followed by the -button.

i Note:

- The teletext function is only available in the European TV mode and your reception device must be teletext ready.
- In addition the P +/- buttons 7 control the following teletext functions:

P + Leaf one page forward

P - Leaf one page backwards

Playback buttons 13

The playback buttons 13 control devices such as DVD/CD players and video recorders:



Start playback



Image format switching with TV operation.



Record



Stop Playback/Record/Wind



Pause playback



Rewind



Wind forward

The coloured marking of the playback buttons refer to the coloured fields in the video text, over which the Toptext functions can be controlled.

AV button 14



Switch to the AV input.

Mute switching 15



Switch sound on/off.

VOL+/- buttons 16



Set volume (Volume).

MENU button 17



Access the menu of the controlled device.

OK button 18



You can confirm a menu selection with the OK button.

FAV/EPG button 19



Press the FAV/EPG button to access your previously programmed favourite station. To access the EPG function of the target device first press briefly the S button 4.

The configuration menu

In the system settings you undertake the following:

- Programming the remote control to the devices to be controlled
- Settings for the menu language, time of day, date, display contrast, background illumination, volume, lock function as well as system reset.
- Timer settings
- The "learning" of designated button commands
- Setting up Macros
- Assigning favourites

On the following page you can see a summary of the menu structure.

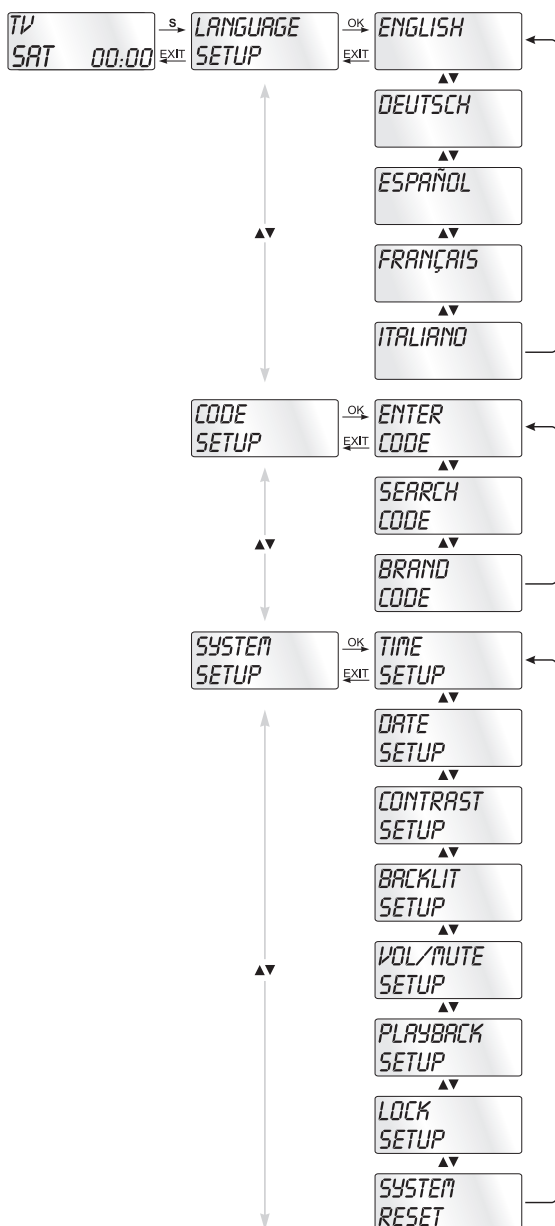

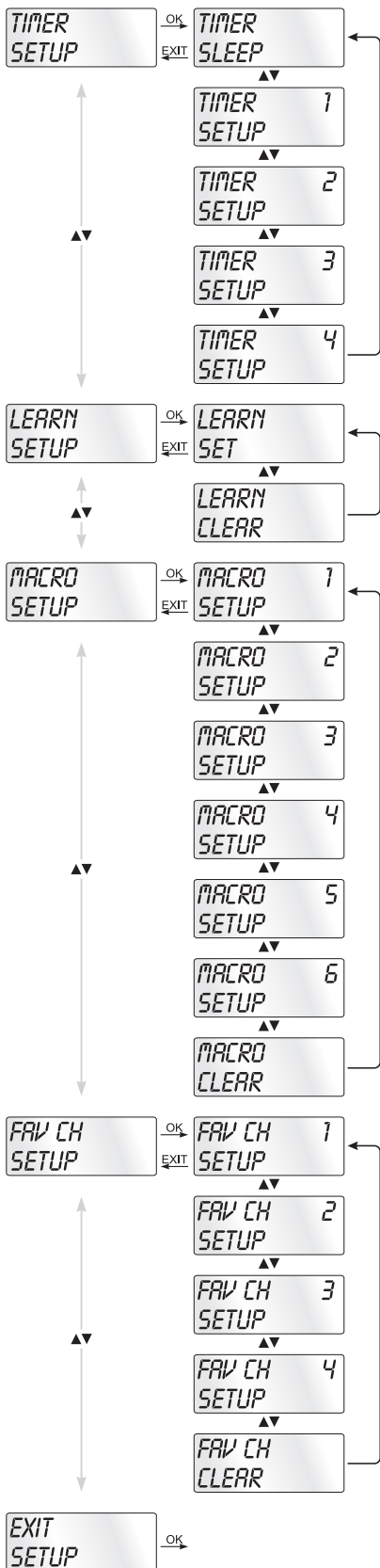

Menu language configuration

For the device menu display you can select from 5 languages: English, German, Spanish, French and Italian.

1. Hold down the S button ④ for a little longer than 3 seconds. Carry out entries in the menu quickly because after approx. 15 seconds without an entry the menu will end.
2. "LANGUAGE SETUP" appears in the LCD display ①. Press the OK button ⑱.
3. "ENGLISH" now appears in the LCD display ①. With the ▲ ▼ buttons ⑤ select the desired language and confirm with the OK button ⑱.
4. With the EXIT button ⑥ you exit the menu.

The device menu is now displayed in the selected language. For the following instructions we are assuming that you have selected your own language.

Code configuration

(Programming the remote control)

3 Programming methods are available for the remote control: Programming by brand code search, by automatic code search and by direct code input (manual).

First you should use the brand code search since this method is the fastest way of programming if the manufacturer of your device is itemized in the code list. As second is recommended the direct code input followed by the automatic code search.

Programming by brand code search

With this method you select the brand and code direct via the LCD display ①.

Observe the following operational references to programme the remote control:

1. Press the device button ③ for the device that you want to programme the remote control.
2. Hold down the S button ④ for a little longer than 3 seconds. "LANGUAGE SETUP" appears in the LCD display ①. With the ▲ or ▼ button ⑤ select "CODE SETUP" and confirm with the OK button ⑱.
3. "ENTER CODE" now appears in the LCD display ①. With the ▲ ▼ buttons ⑤ select "BRAND CODE" and confirm with the OK button ⑱.
4. Now appears the alphabetical first brand name from the list of pre-programmed devices.
5. With the ◀ ▶ buttons ⑤ select the various brand names.
6. To make access easier you can skip directly to specific letters of the alphabet with the number buttons ⑨:

2 => A

3 => D

4 => G

5 => J

6 => M

7 => P

8 => T

9 => W

Example for the search of a TV brand code: With button

number 5 the display skips to the letter "J". The first brand is "JEC"*. If, for example, you own a "Kenwood"* brand device, continue leafing with the ▶ button 5 until this brand name appears. (* All brand names used here are trademarks of the corresponding manufacturer.)

7. The majority of manufacturers use several different codes for the remote control. You must now ascertain which of the available codes is best suited to your device. On the right underneath the brand name the relevant code will be shown in the LCD display 1.
8. To test the code, point the remote control at the actual device and press the buttons that correspond to the functions of this device (except ▲ ▼ ◀ ▶ 5, OK 18, EXIT 6, the device buttons 3 or the numeric buttons 9).
9. If most of the buttons function press the OK button 18 to save the setting. In the LCD display 1 "OK" appears. Subsequently the menu will close automatically.
10. If, however, none or only a few of the buttons function select with the ▲ or ▼ button 5 the next code and test again as described in step 8.
11. With the EXIT button 6 you move back one level in the menu.

Repeat these operational steps for all devices that you would like to control with the remote control.

Programming by manual code input

In this mode the remote control can be programmed by direct input of a code number. You can obtain the necessary code number from the enclosed manufacturers directory with device code list. In the event that the new code is invalid the last valid programmed code will be restored.

1. Press the device button 3 for the device that you want to programme the remote control.
2. Hold down the S button 4 for a little longer than 3 seconds. "LANGUAGE SETUP" appears in the LCD display 1. With the ▲ or ▼ button 5 select "CODE SETUP" and confirm with the OK button 18.
3. "ENTER CODE" now appears in the LCD display 1. To access this function press the OK button 18.
4. In the LCD display 1 appears the presently used code for the selected device. Now the first digit of the code blinks and waits for your code input. Enter the new four digit code via the number buttons 9. After entering the fourth digit the whole code flashes. You can now test if the URC can control the device you want with this code. Press those keys that correspond to the functions of the device, with a TV set for example, PROG +/- . If the device reacts as required, confirm the code input with the OK button 18. If it does not, enter the next possible code from the list and try again.
5. If the entered CODE is valid the code will be saved. In the LCD display 1 "OK" appears briefly. Subsequently

the menu will close automatically. In the event of failure the LCD display ❶ shows briefly "ERROR" and waits for a new code entry. Then you repeat step 4.

6. With the EXIT button ❷ you move back one level in the menu.

Programming by automatic code search

This process can take several minutes per device since all codes for the selected device have to be gone through. Therefore this method should only be used when the device cannot be programmed via brand code search or direct code input or if your device is not listed at all in the manufacturers directory with device code list.

Follow the steps listed below to carry out programming by means of the automatic code search.

1. Press the device button ❸ for the device that is to be controlled (i.e. VCR).
2. Switch the device that is to be controlled with the remote control on. With VCR/DVD/CD devices please insert a tape and/or disc.
3. Hold down the S button ❹ for a little longer than 3 seconds. "LANGUAGE SETUP" appears in the LCD display ❶. With the ▲ or ▼ button ❺ select "CODE SETUP" and confirm with the OK button ❽.
4. "ENTER CODE" now appears in the LCD display ❶. Press the ▲ or ▼ button ❺ until "SEARCH CODE" is shown in the LCD display ❶. Point the remote control to the device and then press the OK button ❽ to access the mode "automatic code search".
5. The search begins. Thereby the device sends, one after the other, the code numbers in ascending order. The infrared symbol ❷ indicates this. Every search starts with the currently programmed code.
6. When the device reacts by switching off press immediately the OK button ❽ to save the relevant code. The LCD display ❶ shows briefly "OK".
7. Check to see if the majority of your device's functions can now be controlled with the remote control. If yes you have most probably found the correct code. In the event that a few functions are not working you can start the automatic code search again beginning with step 1.
8. However if the device does not react any more you probably did not press the OK button ❽ quick enough in step 6. Then press repeatedly the EXIT button ❷ to exit the menu and return to the standard display.
9. Now hold down the device button ❸ of the device for which you have just sought the relevant code. Below on the right in the LCD display ❶ will thereby be shown the relevant code. Make a note of this number.

10. Then proceed as described in the preceding chapter "Programming by manual code entry" and check to see if the code with the next lowest number combination will function.

i Tips:

1. While the code search is activated none of the buttons will function apart from OK **18** and EXIT **6**.
2. If the automatic search has reached the end of the code list it stops there. The display then returns to "SEARCH CODE".

System configuration

Setting the time

The LCD display **1** shows you the time of day. You set this as follows:

1. Hold down the S button **4** for a little longer than 3 seconds. The notice "LANGUAGE SETUP" appears. If approx. 15 seconds passes without an entry the device exits the menu and returns to the standard display.
2. With the \blacktriangle or \blacktriangledown button **5** select "SYSTEM SETUP" and confirm with the OK button **18**.
3. In the LCD display **1** "TIME SETUP" appears. Confirm with the OK button **18**. The LCD display **1** now shows "TIME" and the time format (*24 HR*) blinks.
4. With the \blacktriangle or \blacktriangledown button **5** you can switch to the other time format (*12 HR*). After which the time display for the time of day will show an "AM" or "PM" before the time. „AM“ stands for "AM" = "ante meridium" (Morning, 0:00 o'clock midnight to 12:00 o'clock midday). „PM“ stands for "PM" = "post meridium" (Afternoon and evening, 12:00 o'clock midday to 0:00 o'clock midnight). Press the OK button **18** to confirm.
5. Now the hour indicator blinks. With the \blacktriangle or \blacktriangledown button **5** select the hour number for the present time of day and press the OK button **18**.
6. Now the minute indicator blinks. With the \blacktriangle or \blacktriangledown button **5** select the minute number for the present time of day and press the OK button **18** to save. The "TIME SETUP" notice appears again.
7. To exit this or the following menus press repeatedly the EXIT button **6** until the standard display appears in the LCD display **1**.

Setting the date

The LCD display **1** shows you the date when you press the S button **4**. You set the date in this way:

1. Hold down the S button **4** for a little longer than 3 seconds. The notice "LANGUAGE SETUP" appears.
2. With the \blacktriangle or \blacktriangledown button **5** select "SYSTEM SETUP" and confirm with the OK button **18**.

3. In the LCD display ❶ "TIME SETUP" appears. Press the ▼ button ❺ to change to "DATE SETUP". Confirm with the OK button ❸.
4. In the display the year "2011" blinks. With the ▲ or ▼ button ❺ you can change the year and confirm with the OK button ❸. With the ▲ or ▼ button ❺ you can change the now blinking month and confirm with the OK button ❸. Now the day indicator blinks which you can also change with the ▲ or ▼ button ❺.
5. To save press the OK button ❸. The "DATE SETUP" notice appears again.

Adjust contrast

You can set the display's contrast as follows:

1. Hold down the S button ❹ for a little longer than 3 seconds. The notice "LANGUAGE SETUP" appears.
2. With the ▲ or ▼ button ❺ select "SYSTEM SETUP" and confirm with the OK button ❸.
3. With the ▲ or ▼ button ❺ select "CONTRAST SETUP" and confirm with the OK button ❸.
4. In the LCD display ❶ the contrast value now blinks which you can set with the ▲ or ▼ button ❺.
Display readout:
0 = highest contrast:
15 = lowest contrast
5. With the OK button ❸ you can save the desired setting. The notice "CONTRAST SETUP" appears again.

Background Illumination

You can set how long the LCD display's ❶ background and the button illuminations remain alight after completion of the operation.. Thereby taking into account that the longer the illumination remains lit the shorter the battery life will be.

1. Hold down the S button ❹ for a little longer than 3 seconds. The notice "LANGUAGE SETUP" appears.
2. With the ▲ or ▼ button ❺ select "SYSTEM SETUP" and confirm with the OK button ❸.
3. With the ▲ or ▼ button ❺ select "BACKLIT SETUP" and confirm with the OK button ❸.
4. In the LCD display ❶ now blinks the second count for the length of time that the light is to be left on which you can set with the ▲ ▼ buttons ❺ from 0 to 60. If you select "0" the background illumination will shut off completely.
5. With the OK button ❸ you can save the desired setting. The notice "BACKLIT SETUP" appears again.

Setting the global volume/mute switching

So that you don't always have to first press a device button for the volume control and mute switching, for these functions the URC always only responds to an individual device. You can determine this target device yourself.

1. Hold the S button ④ down for a little longer than 3 seconds. The notice „LANGUAGE SETUP“ appears.
2. With the ▲ or ▼ button ⑤ select “SYSTEM SETUP” and confirm with the OK button ⑱.
3. With the ▲ or ▼ button ⑤ select “VOL/MUTE SETUP” and confirm with the OK button ⑱.
4. The LCD display ① shows “ALL VOL SET”. Press the OK button ⑱, the display changes to „ALL VOL MODE”.
5. Now press the device button ③ for the device that is to be controlled by the global volume control.
6. If the specified device is equipped with a volume control, “SUCCESS” will be displayed briefly and the menu will close. From now on the volume control functions on the device just specified.
7. If this device is not equipped with its own volume control the URC will not allow this selection and shows “VOLUME ERROR”. Even then the menu will close. The volume control will then continue to function on the former device.

You can also deactivate the global volume control for specific devices.

1. For this select in the menu “VOL/MUTE SETUP” with the ▲ or ▼ button ⑤ the function “MODE VOL SET” and confirm with the OK button ⑱. In the LCD display ① appears „MODE VOL MODE”.
2. Now press the device button ③ for the device that is to be excluded from the global volume control. The LCD display ① shows „SUCCESS” and the global volume control is deactivated if the URC is working in the operational mode of one of the selected devices.

You can again override the settings in the “VOL/MUTE SETUP” menu.

1. For this select in the menu “VOL/MUTE CONF” with the ▲ or ▼ button ⑤ the function “VOL/MUTE RESET” and confirm with the OK button ⑱.
2. The LCD display ① prompts you, with CONFIRM RESET, to a confirmation which is done by pressing the OK button ⑱. Press the OK button ⑱ if you want to delete the setting, the displayed “SUCCESS” then confirms the deletion of the device assignment to global volume control. Otherwise you press the EXIT button ⑥ to abort the deletion.

Select a Tape-/Disc device for direct operation

You can select a tape or disk device that you can control with the playback buttons ⑬ without first having to press the corresponding device button ③.

1. Hold down the S button ④ for a little longer than 3 seconds. The notice “LANGUAGE SETUP” appears.
2. With the ▲ or ▼ button ⑤ select “SYSTEM SETUP” and confirm it with the OK button ⑱.

3. In the LCD display ❶ "TIME SETUP" appears. Press the ▼ button ❺ to switch to "PLAYBACK SETUP". Confirm with the OK button ❸.
4. With the ▲ or ▼ buttons ❺ now select the device that should respond to the URC when you use the playback buttons ❷. Confirm with the OK button ❸.
5. If instead of a device you select "OFF" and confirm it with the OK button ❸, you switch the direct operation off. If you select "RESET" and confirm with the OK button ❸ you activate the pre-programmed default settings (DVD) for this function.
6. The LCD display ❶ shows "SUCCESS" and the selected device can now be directly controlled using the playback buttons ❷.

Setting the lock function

With the lock function you can block access to all configuration menus.

1. Hold down the S button ❹ for a little longer than 3 seconds.
2. With the ▲ or ▼ button ❺ select „SYSTEM SETUP“ and confirm with the OK button ❸.
3. With the ▲ or ▼ button ❺ select "LOCK SETUP" and confirm with the OK button ❸. The LCD display ❶ shows the current settings.
4. With the ▲ or ▼ button ❺ now select between „LOCK“ (Block) or „UNLOCK“ (Unblock).
5. With the OK button ❸ you save the setting. In the LCD display ❶ „LOCK SETUP“ then appears again.

System reset

With this function you can delete the assignment of all or individual device buttons.

1. Hold down the S button ❹ for a little longer than 3 seconds. The notice "LANGUAGE SETUP" appears.
2. With the ▲ or ▼ button ❺ select "SYSTEM SETUP" and confirm with the OK button ❸.
3. With the ▲ or ▼ button ❺ select "SYSTEM RESET" and confirm with the OK button ❸.
4. With the ▲ or ▼ buttons ❺ you can now select the desired function. To delete the assignments (Code) of all device buttons ❸, as well as all data to macros, timer and learned functions, select "ALL RESET" and confirm it with the OK button ❸.
5. In the LCD display ❶ there now appears "CONFIRM RESET". Confirm the deletion with the OK button ❸. Then the LCD display ❶ shows "SUCCESS RESET". The detailed information is now deleted and the menu is terminated.
6. To delete only the assignments of individual device keys ❸, select "MODE RESET" and then press the OK button ❸. The LCD display ❶ now shows "MODE" and asks you to

press the device button ③ whose assignment you want to delete. To conclude, "SUCCESS" briefly appears, then you will again read "MODE" in the LCD display. Now press any other further desired device buttons ③ to also delete their assignment.

7. Otherwise, you can exit the menu by pressing the EXIT button ⑥.

Timer configuration

The URC offers 2 timer modes, sleep timer and event timer.

Sleep timer

1. Press the device button ③ for the device that is to be controlled (i.e. VCR).
2. Hold down the S button ④ for a little longer than 3 seconds. The notice "LANGUAGE SETUP" appears.
3. Press the ▲ or ▼ button ⑤ until "TIMER SETUP" is shown. Press the OK button ⑱ "TIMER SLEEP" appears in the LCD display ①. Confirm the selection of this function with the OK button ⑱.
4. Now, below to the right in the LCD display ① blinks the minutes for the remaining time of the selected device. Set with the ▲ or ▼ button ⑤ the desired value from 1 to 99 minutes. Press the OK button ⑱ to confirm. With programmed sleep-timer the LCD display ① shows "zz" on the right next to the time.
5. Position the remote control in such a way that your infrared signal can reach the device to be switched off. After expiration of the set time the remote control will switch the device off.
6. If you now press the S button ④ "SL" is shown in the display ① below on the left.

Event timer

The remote control has 4 event timers available via which you are allowed to send out specific series of button combinations at designated times.

1. Hold down the S button ④ for a little longer than 3 seconds. The notice "LANGUAGE SETUP" appears.
2. With the ▲ or ▼ button ⑤ select "TIMER SETUP" and confirm with the OK button ⑱. "TIMER SLEEP" appears in the LCD display ①. With the ▲ or ▼ button ⑤ select the desired memory slot "TIMER SETUP 1" to "TIMER SETUP 4" and confirm with the OK button ⑱.
3. Now the hour of the time of day, to which the desired button combinations are to be carried out, blinks. Set with the ▲ or ▼ button ⑤ the desired hour and press for confirmation the OK button ⑱.
4. Now the minutes of the time of day, to which the desired button combinations are to be carried out, blinks. Set with the ▲ or ▼ button ⑤ the desired minutes and press for confirmation the OK button ⑱.

5. In the LCD display ❶ you will see "TIMER X KEY" (X stands for the desired timer). Now press the desired device button ❸ followed by the desired sequence of the button commands.
6. By default, the timer commands are sent at intervals of 1 second. Since many devices react sluggishly, it is possible that the sequences of the timer commands are sent to the device too quickly. Then you have the option of programming, before a button command, a pause of between 5 to 21 seconds. For this press, if necessary repeatedly, on the MACRO button ❸. Below and to the right the LCD display ❶ shows the current pause length in seconds.
7. Press the S button ❹ to save your entry and to return to the timer menu.
8. Proceed in a similar manner in order to, if required, programme the other timer memory slots also.
9. With programmed event timer the LCD display ❶ shows the timer symbol „☺“ on the right next to the time.

❶ **Tips:**

1. Per timer memory slot a maximum of 14 buttons can be programmed. After entry of the 14th button the sequence will be automatically saved and "FULL" is shown in the LCD display ❶.
2. In this menu also the device will return to the standard display after approx. 15 seconds without an entry.

Delete Timer

You can delete a programmed sleep or event timer as follows:

1. Select the timer that you wish to delete (see chapter Sleep-Timer/Event-Timer) and then press the OK button ❶. In the LCD display ❶ you will read „TIMER CLEAR“.
2. Press the OK button ❶. The LCD display ❶ changes to „CONFIRM CLEAR“.
3. Press the OK button ❶ once again to delete the timer. The LCD display ❶ confirms the successful deletion with the message „SUCCESS“.

Learn configuration

The Universal remote control (URC) can learn and save button signals of an original remote control. If the URC does not work after applying the programming methods already described or cannot carry out all commands please attempt to teach the URC with the help of the original remote control.

- Use new batteries for the URC and the original remote control.
- Maintain a distance of at least one metre from other light sources. The light sources could disrupt the infrared transmission.
- Place the URC and the original remote control at a distance of 20 to 50 mm from each other on an even surface so that the infrared diodes ❶ are facing each other.

i Tips:

1. Do not use the following buttons for the learn function: all device buttons ③, MACRO ⑧, S button ④, EXIT ⑥.
2. If when teaching, during the notice "LEARNING", no button is pressed on the original RC after 25 seconds the learn menu will end. This mode can not be ended by pressing a button on the URC.
3. The memory can accommodate 150 button commands. If the memory is full the LCD display ① shows "LEARN FULL" and the learn mode will end.
4. With the EXIT button ⑥ you return to the previous status (except with a notice of "LEARN KEY" and/or "LEARNING").

Code learn function

1. Press the device button ③ for the device that the URC should learn a button code.
2. Hold down the S button ④ for a little longer than 3 seconds. The notice "LANGUAGE SETUP" appears.
3. With the ▲ or ▼ button ⑤ select the menu "LEARN SETUP" and then press the OK button ⑱.
4. In the LCD display ① "LEARN SET" appears. Then press the OK button ⑱. In the LCD display ① "LEARN KEY" appears.
5. First press the button on the URC that is to be taught. In the LCD display ① "LEARNING" appears. The URC now waits for the infrared signal from the original remote control.

i Note:

Should the notice not change to "LEARNING" you have selected a button for which no button code can be taught.

6. Point the infrared sensors ⑳ of both remote controls towards each other.
7. Now hold down the desired button of the original remote control until "SUCCESS" or "LEARN ERROR" appears in the display ① of the URC.
8. If in the LCD display ① "SUCCESS" appears (process successful), you can teach further buttons beginning with step 5. If "LEARN ERROR" appears (process unsuccessful) repeat the process in any case from step 5.
9. To stop/end the learn process press the S button and subsequently, while "LEARN KEY" is displayed, repeatedly the EXIT button ⑥ until the normal indicator appears in the LCD display ①. During the displayed "LEARNING" simply allow 30 seconds to pass without any operation and the device will then exit the menu.

Delete all programmed buttons of all devices

1. Hold down the S button ④ for a little longer than 3 seconds. The notice "LANGUAGE SETUP" appears.
2. With the ▲ or ▼ button ⑤ select the menu "LEARN SETUP" and then press the OK button ⑱. In the LCD display ① "LEARN SET" appears.

3. With the ▲ or ▼ button ⑤ select "LEARN CLEAR" (taught delete) and confirm with the OK button ⑱. In the LCD display ① "CONFIRM CLEAR" (confirm delete) appears.
4. Confirm with the OK button ⑱. In the LCD display ① "SUCCESS" appears. All programmed buttons are deleted. Finally the menu will automatically end.

ⓘ Note:

When the LCD display shows "CONFIRM CLEAR" you can stop the deletion with the EXIT button ⑥.

Macro configuration

With the MACRO function up to 16 button commands can be carried out with the press of a single button, that is to say, several previously saved control commands can be deleted with one MACRO button. There are 6 Macro memory slots available for you.

To programme a Macro

For Macro programming proceed as follows:

1. Hold down the S button ④ for a little longer than 3 seconds. The notice "LANGUAGE SETUP" appears.
2. With the ▲ or ▼ button ⑤ select "MACRO SETUP" and confirm with the OK button ⑱. In the display "MACRO SETUP 1" appears.
3. With the ▲ or ▼ button ⑤ select the memory slot to be programmed (MACRO SETUP 1 - 6) and confirm with the OK button ⑱.
4. In the LCD display ① "MACRO STEP" appears. Now press, one after the other, the desired buttons (max. 16). The sequence should begin with a device button ③.
5. By default the Macro commands are sent in intervals of 1 every second. Since many devices react sluggishly it is possible that the sequence of the Macro commands are sent too quickly to the device. Then you have the option of programming, before a button command, a pause of between 5 - 21 seconds. For this purpose press, if necessary repeatedly, the MACRO button ⑧. Below and to the right the LCD display ① shows the current pause length in seconds.
6. When the maximum number of button commands is reached the LCD display ① shows "FULL".
7. Save the entry with the S button ④. In the LCD display ① "MACRO SETUP" appears.
8. If, with the selection of the Macros to be programmed (step 3), you select a memory slot that is already occupied the existing Macro will be overwritten.
9. Repeat the process from step 3 to create further Macros.
10. With the EXIT button ⑥ you move back a level in the menu, except during the input of the button commands.

i Tips:

1. A maximum of 16 button commands can be saved in a Macro. After input of the 16th button command, "FULL" appears in the LCD display ❶.
2. To exit the mode without saving allow approx. 15 seconds to pass without an entry.
3. In the mode "MACRO STEP" you can only return to the previous status with the S button ❷.

Example: You want to save a command chain in a Macro. We begin in the mode "MACRO STEP".

Desired command chain: Switch on TV => PAUSE => switch to the AV input => switch on DVD => PAUSE => Playback DVD.

In the mode "MACRO STEP", for this you enter the following button commands:

TV => **⏻** => **MACRO** (Pause time) => **AV** => **DVD** =>
⏻ => **MACRO** (Pause time) => **▶**

Execute a Macro

To execute a pre-programmed Macro proceed as follows:

1. Press the MACRO button ❸.
2. With the corresponding number button ❹ you access the desired Macro (1-6). Example: If Macro 3 is to be implemented press first the Macro button ❸ and then, within 5 seconds, the number button "❸".

To delete all Macros

To delete all pre-programmed Macros proceed as follows:

1. Hold down the S button ❷ for a little longer than 3 seconds. The notice "LANGUAGE SETUP" appears.
2. With the ▲ or ▼ button ❺ select "MACRO SETUP" and confirm with the OK button ❶❸. In the display "MACRO SETUP 1" appears.
3. With the ▲ or ▼ button ❺ select "MACRO CLEAR" and confirm with the OK button ❶❸.
4. In the LCD display ❶ "CONFIRM CLEAR" (confirm delete) appears. Confirm the delete process with the OK button ❶❸. The LCD display ❶ shows "SUCCESS". All Macros are now deleted and the menu will end.

i Tips:

1. When the LCD display ❶ shows "CONFIRM CLEAR" you can stop the delete process with the EXIT button ❻.
2. Individual Macros can not be deleted they can only be overwritten.

Favourites channel

i Note:

With this function you can save your preferred stations as favourites.

To programme favourites

Your favourite stations are saved as follows:

1. Press the device button **3** for the device that you want to save a favourite.
2. Hold down the S button **4** for a little longer than 3 seconds. The notice "LANGUAGE SETUP" appears.
3. With the ▲ or ▼ button **5** select "FAV CH SETUP" and confirm with the OK button **18**. In the display "FAV CH 1 SETUP" appears.
4. With the ▲ or ▼ button **5** select the memory slot to be programmed (FAV CH 1 - 4 SETUP) and confirm with the OK button **18**.
5. In the LCD display **1** "FAV CH STEP" appears. Now press, one after the other, the buttons (max. 4) for access to your desired favourite stations.
6. When the maximum number of button commands is reached the LCD display **1** shows "FULL".
7. Save the entry with the S button **4**. In the LCD display **1** "FAV CH SETUP 1 - 4" appears.
8. If, with the selection of the favourites to be programmed (step 4), you select a memory slot that is already occupied the existing favourite will be overwritten.
9. Repeat the steps to apply further favourites.
10. With the EXIT button **6** you move a level backwards in the menu except during the entry of the button commands.

i Note:

The input of the channel numbers can vary according to the model and brand of the selected devices. If necessary, with multi-digit channel numbers you must first press the  button **10**.

To access favourites

To access a pre-programmed favourite press the FAV/EPG button **19** followed by the corresponding number button for the desired memory slot (1 - 4).

Delete All FAV channels

To delete all pre-programmed favourites proceed as follows:

1. Hold down the S button **4** for a little longer than 3 seconds.
2. With the ▲ or ▼ button **5** select "FAV CH SETUP" and confirm with the OK button **18**. In the display "FAV CH 1 SETUP" appears.
3. With the ▲ or ▼ button **5** select "FAV CH CLEAR" and confirm with the OK button **18**.
4. In the LCD display **1** "CONFIRM CLEAR" (confirm delete) appears. Confirm the delete process with the OK button **18**. The LCD display **1** shows "SUCCESS". All favourites are now deleted and the menu will end.

i Tips:

1. When the LCD display **1** shows "CONFIRM CLEAR" you can stop the delete process with the EXIT button **6**.

- Individual favourites can not be deleted they can only be overwritten.

Volume control

Vol +/-, (Mute switching)

Press the "VOL+" button to increase the volume. With the "VOL -" button you reduce the volume. To mute the sound press the -button 15. A further press of this button turns the sound back on.

If you have not set any other device as the target for the global volume control, when you press the VOL +/- buttons 16 on the URC the volume control of the TV set is addressed by default, regardless of which device button 3 was previously pressed. However, this does not apply to the following devices: "AMP", "DVD", and "DSAT" since it can be assumed that these devices are equipped with their own volume control.

For operation

- ⇒ To operate one of the programmed devices with the URC first press the corresponding device button 3. Then point the URC to this device and press the desired button.
- ⇒ Put the number buttons 9 exactly as you do with the original remote control. Before you make a two digit entry press, if necessary, the  button 10.
- ⇒ Press the S button 4 and subsequently the FAV/EPG button 19 to start the electronic programme guide of a device equipped with this function.
- ⇒ If you press the S button 4 the date is superimposed for 10 seconds in the LCD display 1 below and on the right.
- ⇒ Whilst you hold down one of the device buttons 3 the active code for this device will be superimposed below to the right in the LCD display 1.
- ⇒ Via the MENU button 17 you access the dialogue for the setting of the respective target device.
- ⇒ Press the illumination button 12 to switch the display and button illuminations on and/or off.

All OFF

Tips:

With the button  ALL OFF (all off) 2 all devices that are switched on can be automatically switched off. This function can switch on again devices that have already been switched off (depending on the device). For this, press and hold the ALL OFF button 2 for a few seconds. It may take up to 10 seconds before all devices are switched off. This will only function under the following circumstances:

- A visible connection exists between all the devices and the URC.

2. Automatic code search, brand code search and MACRO function are not active.
3. All target devices must be suitable for remote control switch off.

To again switch on all devices automatically hold down once more the button  ② until all devices are switched on.

Cleaning and storage

Attention!

Ensure that moisture cannot permeate into the device during cleaning! Otherwise there is the danger of causing irreparable damage to the device!

- ⇒ Clean the housing of the device exclusively with a soft moist cloth and a mild dishwashing detergent.
- ⇒ Store the device exclusively in an environment that complies with the specifications given in the technical data.
- ⇒ Before storing remove the batteries so that they will not cause damage to the device if, during storage, they happen to leak.

Faults / Remedies

Your device does not react to the URC.

- ⇒ Check the batteries. They must have enough voltage and be properly installed.
- ⇒ Firstly have you pressed the correct device button ③ for the desired target device?
- ⇒ Check to see that the correct code is programmed in for the target device (see section "Code Setup").

The URC is transmitting the commands incorrectly.

- ⇒ Press the corresponding device button ③ to set the URC to the correct mode.
- ⇒ The batteries must have enough voltage and be properly installed.
- ⇒ It is possible that you are using the wrong code. Start the brand code search, the automatic code search or the direct code input (manual).

The URC does not change the station on the device.

- ⇒ Press the corresponding device button ③ to set the URC to the correct mode.
- ⇒ In the event that the original RC does not have a "-/-" button, change the programme with the P +/- buttons ⑦ or the number buttons ⑨.
- ⇒ If this also does not work the child protection for the target device could be activated.

Some buttons on the URC do not function properly.

- ⇒ It is possible that your URC does not have all of the functions that are on the device's original remote control.

- ⇒ It is possible that you have not programmed in the optimal code. Search for a code that supports more of the target device's functions.

The URC stops reacting after a button is pressed.

- ⇒ The batteries must have enough voltage and be properly installed.
- ⇒ Point the URC towards your device.

The LCD display ❶ shows nothing.

- ⇒ The batteries must have enough voltage and be properly installed.
- ⇒ The contrast could be set too low. Increase the contrast setting.

Disposal

Do not dispose of the device in your normal domestic waste. This product is subject to the European directive 2002/96/EC.



Universal remote control

- Have the universal remote control or parts of it disposed of by a professional disposal company or by your communal disposal facility.
- Observe the currently applicable regulations. In case of doubt contact your disposal facility.

Batteries/rechargeable batteries

- Used batteries/rechargeable batteries may not be disposed of in household waste.
- Batteries can contain poisons which are damaging to the environment. Therefore, dispose of the batteries/rechargeable batteries in accordance with statutory regulations.
- Every consumer is legally obliged to surrender batteries/rechargeable batteries to a community collection centre in their district or to a dealer. The purpose of this obligation is to ensure that batteries are disposed of in a non-polluting manner.
- Only dispose of batteries when they are fully discharged.

Packaging

- Dispose of packaging materials in an environmentally responsible manner.



Technical data

Controllable devices:	10
Dimensions	
L x W x H:	217 x 50 x 22 mm
Weight :	133 g (incl. batteries)
Infrared LED:	Laser class 1
Power supply	
Batteries:	2 x 1.5 V, type AAA/LR03 (micro) (supplied)

Operating temperature: + 5 - +35 °C

Storage temperature : -20 - +50 °C

Humidity: 5 - 90 % (No condensation)

Note regarding conformity



This device satisfies the fundamental requirements and other relevant regulations of the EMC Directive 2004/108/EC.

Importer

KOMPERNASS GMBH
BURGSTRASSE 21
44867 BOCHUM, GERMANY
www.kompernass.com

Warranty & Service

You receive a 3-year warranty for this appliance as of the purchase date. This appliance has been manufactured with care and meticulously examined before delivery.

Please retain your receipt as proof of purchase. In the case of a warranty claim, please make contact by telephone with our service department. Only in this way can a post-free despatch for your goods be assured.

The warranty covers only claims for material and manufacturing defects, but not for transport damage, wearing parts or for damage to fragile components, e.g. buttons or batteries.

This product is for private use only and is not intended for commercial use. The warranty is void in the case of abusive and improper handling, use of force and internal modifications not carried out by our authorized Service Centre.

Your statutory rights are not restricted in any way by this warranty.

The warranty period is not extended through repairs made under warranty. This applies also for replaced or repaired parts. Any damages or deficiencies found on purchase must be reported as soon as possible after unpacking, at the latest two days after purchase. On expiry of the warranty, all repairs carried out are subject to payment.

GB Service Great Britain

Tel.: 0871 5000 720 (£ 0.10/Min.)

E-Mail: kompernass@lidl.co.uk

IAN 71477

IE Service Ireland

Tel.: 1890 930 034

(0,08 EUR/Min., (peak))

(0,06 EUR/Min., (off peak))

E-Mail: kompernass@lidl.ie

IAN 71477

CY Service Cyprus

Tel.: 8009 4409

E-Mail: kompernass@lidl.com.cy

IAN 71477

Σημαντικές υποδείξεις ασφαλείας	30
Επισκόπηση συσκευής	31
Θέση σε λειτουργία	32
Αποσυσκευασία συσκευής/Έλεγχος συνόλου παράδοσης	32
Τοποθέτηση μπαταριών	33
Στοιχεία χειρισμού	34
Ένδειξη LCD	34
Πλήκτρα	35
Τα μενού ρύθμισης	38
Ρύθμιση γλωσσών μενού	40
Ρύθμιση κωδικού (Προγραμματισμός του τηλεχειρισμού)	40
Προγραμματισμός ανά αναζήτηση κωδικών μάρκας	40
Προγραμματισμός με χειροκίνητη είσοδο κωδικού	41
Προγραμματισμός με αυτόματη αναζήτηση κωδικού	42
Ρύθμιση συστήματος	43
Ρύθμιση ώρας	43
Ρύθμιση ημερομηνίας	44
Ρύθμιση αντίθεσης	44
Φωτισμός φόντου	45
Ρύθμιση συνολικής έντασης/απενεργοποίησης ήχου	45
Επιλογή μαγνητόφωνου/ συσκευής δίσκου για απευθείας χειρισμό	46
Ρύθμιση λειτουργίας κλειδώματος (Lock)	47
Επανεκκίνηση συστήματος	47
Ρύθμιση χρονοδιακόπτη	48
Χρονοδιακόπτης ύπνου	48
Χρονοδιακόπτης γεγονότος	48
Απενεργοποίηση χρονοδιακόπτη	49
Ρύθμιση εκμάθησης	49
Λειτουργία προγραμματισμού κωδικών	50
Ρύθμιση μακροεντολών	51
Κανάλι αγαπημένων	53
Ρύθμιση έντασης	55
Vol +/-,  (Παύση ήχου)	55
Για το χειρισμό	55
Όλα OFF	55
Καθαρισμός και αποθήκευση	56
Σφάλματα / Βοήθεια	56
Απόρριψη	57
Τεχνικές πληροφορίες	58
Υπόδειξη για τη συμμόρφωση	58
Εισαγωγέας	58
Σημαντικές υποδείξεις εγγύησης	58

Τηλεχειριστήριο γενικής χρήσης SFB 10.1 B2

Αυτή η τεκμηρίωση είναι κατοχυρωμένη με δικαιώματα πνευματικής ιδιοκτησίας. Με την επιφύλαξη όλων των δικαιωμάτων, ακόμα και της φωτομηχανικής αναπαραγωγής, της ανατύπωσης, της μεταβίβασης μέσω ειδικών διαδικασιών (για παράδειγμα της επεξεργασίας δεδομένων, φορέων αρχείων και δικτύων δεδομένων), και τμηματικά, όπως και αλλαγών στο περιεχόμενο και τεχνικών αλλαγών.

Διαβάστε το εγχειρίδιο χειρισμού πριν από την πρώτη χρήση προσεκτικά και φυλάξτε το για μια μελλοντική χρήση.

Παραδώστε το εγχειρίδιο σε όποιον παραδοθεί στη συνέχεια η συσκευή.

Σημαντικές υποδείξεις ασφαλείας

Χρήση σύμφωνη με τους κανονισμούς

Τα παιδιά επιτρέπεται να χειρίζονται το τηλεχειριστήριο μόνο υπό την επιτήρηση ενηλίκων.

Το τηλεχειριστήριο γενικής χρήσης μπορεί να αντικαταστήσει το μέγιστο δέκα τηλεχειρισμούς. Μπορεί να εγκατασταθεί σε ηλεκτρονικές συσκευές ευρείας κατανάλωσης οι οποίες φέρουν δέκτη υπέρυθρης ακτινοβολίας. Οι λειτουργίες του τηλεχειρισμού γενικής χρήσης αντιστοιχούν σε αυτές των γνησίων τηλεχειρισμών. Το τηλεχειριστήριο γενικής χρήσης προορίζεται για την οικιακή χρήση. Δεν ενδείκνυται για την επαγγελματική χρήση.

Κάθε άλλη χρήση ισχύει ως μη σύμφωνη με τους κανονισμούς. Για βλάβες από χρήση μη σύμφωνη με τους κανονισμούς ο κατασκευαστής δεν αναλαμβάνει καμία ευθύνη.

Προειδοποίηση

Μία προειδοποίηση υπόδειξης αυτού του βαθμού κινδύνου χαρακτηρίζει μία πιθανή επικίνδυνη κατάσταση. Στην περίπτωση που δεν μπορεί να αποφευχθεί μία επικίνδυνη κατάσταση, μπορεί να συμβούν τραυματισμοί. Οι οδηγίες σε αυτή την υπόδειξη προειδοποίησης πρέπει να τηρούνται, ώστε να αποφεύγονται τραυματισμοί στα άτομα.

Προσοχή

Μία υπόδειξη προειδοποίησης αυτού του βαθμού κινδύνου χαρακτηρίζει μία πιθανή εμπράγματη ζημιά. Στην περίπτωση που δεν μπορεί να αποφευχθεί αυτή η κατάσταση, μπορεί να συμβεί εμπράγματη ζημιά. Οι οδηγίες σε αυτή την υπόδειξη προειδοποίησης πρέπει να τηρούνται, ώστε να αποφεύγονται εμπράγματες ζημιές.

Υπόδειξη

Μία υπόδειξη χαρακτηρίζει επιπλέον πληροφορίες που διευκολύνουν το χειρισμό της συσκευής.

Προειδοποίηση λόγω κινδύνου τραυματισμού από εσφαλμένη χρήση των μπαταριών!

Πρέπει να μεταχειρίζεστε τις μπαταρίες με ιδιαίτερη προσοχή. Προσέξτε τις εξής υποδείξεις ασφαλείας:

- Οι μπαταρίες δεν επιτρέπεται να φτάνουν στα χέρια των παιδιών. Τα παιδιά μπορεί να βάλουν τις μπαταρίες στο στόμα και να τις καταπιούν. Εάν έχει γίνει κατάποση μιας μπαταρίας, πρέπει να αναζητηθεί αμέσως ιατρική βοήθεια.
- Μην πετάτε τις μπαταρίες στη φωτιά. Μην εκθέτετε τις μπαταρίες σε υψηλές θερμοκρασίες.
- Κίνδυνος έκρηξης! Οι μπαταρίες δεν πρέπει να επαναφορτίζονται.
- Μην ανοίγετε τις μπαταρίες ή μην τις γειώνετε.
- Το οξύ το οποίο εκρέει από μία μπαταρία μπορεί να οδηγήσει σε ερεθισμό του δέρματος. Σε επαφή με το δέρμα ξεπλύνετε με πολύ νερό. Εάν έχει φτάσει οξύ στα μάτια ξεπλύνετε πολύ καλά με νερό, μην τρίβετε τα μάτια και αναζητήστε αμέσως ένα γιατρό.

Προσοχή!

Ο τηλεχειρισμός αυτός φέρει μία υπέρυθρη δίοδο της Κατηγορίας λείζερ 1. Μην την κοιτάζετε με οπτικές συσκευές, ώστε να αποφεύγετε τραυματισμούς στα μάτια.

Βλάβες στη συσκευή

- Εάν η συσκευή είναι ελαττωματική, μη προσπαθήσετε να την επισκευάσετε μόνοι σας. Επικοινωνήστε σε περιπτώσεις βλαβών με τον κατασκευαστή ή με τη γραμμή εξυπηρέτησης πελατών (βλέπε κάρτα Εγγύησης).
- Εάν έχει εισχωρήσει στη συσκευή υγρό ή εάν υπάρχει άλλη ζημιά, τότε πρέπει να ελεγχθεί από τον κατασκευαστή ή μέσω της γραμμής επικοινωνίας για το σέρβις. Επικοινωνήστε με τον κατασκευαστή ή με τη γραμμή σέρβις που διαθέτει (βλέπε κάρτα Εγγύησης).
- Αφαιρείτε τις μπαταρίες από τη θήκη των μπαταριών, μόλις αποφορτιστούν.
- Όταν δεν θέλετε να χρησιμοποιήσετε τη συσκευή για μεγαλύτερο χρονικό διάστημα, αφαιρέστε τις μπαταρίες για να αποφύγετε μια εκφόρτιση τους.
- Αντικαθιστάτε πάντα ταυτόχρονα όλες τις μπαταρίες και ποτέ μη χρησιμοποιείτε μπαταρίες διαφορετικού τύπου ταυτόχρονα.

Επισκόπηση συσκευής

- 1 Ένδειξη LCD
- 2 Πλήκτρο /ALL OFF
- 3 Πλήκτρα συσκευών
- 4 Πλήκτρο S
- 5 Πλήκτρα με βέλη
- 6 Πλήκτρο EXIT
- 7 Πλήκτρα P +/-

- 8 Πλήκτρο μακροεντολής (MACRO)
- 9 Πλήκτρα ψηφίων
- 10 Πλήκτρο για μονοψήφιους ή διψήφιους αριθμούς προγραμμάτων
- 11 Πλήκτρα λειτουργιών Videotext
- 12 Πλήκτρο φωτισμού
- 13 Πλήκτρα ελέγχου
- 14 Πλήκτρο AV
- 15 ⏸ Παύση ήχου
- 16 Πλήκτρα VOL +/-
- 17 Πλήκτρο MENU
- 18 Πλήκτρο OK
- 19 Πλήκτρο FAV / EPG
- 20 Υπέρυθρος πομπός/δέκτης
- 21 Κάλυμμα θήκης μπαταριών

i Υποδείξεις:

- Οι εδώ περιγραφόμενες λειτουργίες αναφέρονται στη θεωρητική ιδανική περίπτωση, κατά την οποία η δομή πλήκτρων του εκάστοτε πραγματικού τηλεχειρισμού είναι πανομοιότυπη με τη δομή αυτού του τηλεχειριστηρίου γενικής χρήσης. Αυτό βέβαια μπορεί κανείς να το συναντήσει μόνο σε ελάχιστες περιπτώσεις. Εάν δεν μπορούν να πραγματοποιηθούν όλες οι λειτουργίες του γνήσιου τηλεχειριστηρίου, τότε αυτό δεν είναι ελάττωμα του περιγραφόμενου τηλεχειρισμού γενικής χρήσης.
- Όλες οι χρησιμοποιούμενες μάρκες σε αυτή την οδηγία ή στην εσώκλειστη λίστα κωδικών είναι εμπορικά σήματα των αντίστοιχων εταιρειών.

Θέση σε λειτουργία

Αποσυσκεασία συσκευής/Έλεγχος συνόλου παράδοσης

⚠ Προειδοποίηση!

Κρατήστε τις μεμβράνες συσκευασίας μακριά από παιδιά. Υπάρχει κίνδυνος πνιγμού.

- Αποσυσκευάστε τη συσκευή και τα επιπλέον εξαρτήματα.
- Ελέγξτε το σύνολο παράδοσης
 - Τηλεχειριστήριο γενικής χρήσης (UFB),
 - Οδηγία χειρισμού,
 - Κατάλογος κατασκευαστών με κατάλογο κωδικών συσκευών
 - 2 μπαταρίες τάσης 1,5 V, τύπου AAA/LR03 (Micro)

i Υπόδειξη: Φθορές από μεταφορά

Εάν έχετε αντιληφθεί φθορές από τη μεταφορά αναζητήστε τον κατασκευαστή ή τη γραμμή σέρβις (βλέπε υποδείξεις εγγύησης).

Τοποθέτηση μπαταριών

⚠ Προσοχή!

Το τηλεχειριστήριο γενικής χρήσης επιτρέπεται να λειτουργεί μόνο με μπαταρίες 1,5 Volt (μέγεθος AAA, LR03).

Πραγματοποιείτε την αντικατάσταση των μπαταριών γρήγορα. Οι διεξαχθείσες ρυθμίσεις παραμένουν αποθηκευμένες για περ. 1 λεπτό. Εάν μέσα σε αυτό το χρονικό διάστημα δεν έχουν τοποθετηθεί νέες μπαταρίες, τότε πρέπει να πραγματοποιηθεί το σύνολο των ρυθμίσεων εκ νέου. Η ώρα και η ημερομηνία ωστόσο χάνονται σε κάθε περίπτωση.

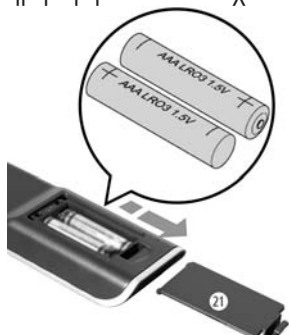

1. Ανοίξτε το κάλυμμα των μπαταριών **21** σύμφωνα με την κατεύθυνση του βέλους.
2. Τοποθετήστε τις μπαταρίες σύμφωνα με την εικόνα και κλείστε τη θήκη των μπαταριών.

Η ένδειξη LCD (οθόνης υγρών κρυστάλλων) **1** είναι ενεργοποιημένη όσο υπάρχουν τοποθετημένες μπαταρίες. Η επόμενη απεικόνιση δείχνει την ένδειξη LCD (οθόνης υγρών κρυστάλλων) **1**, αφότου έχουν τοποθετηθεί ή αντικατασταθεί οι μπαταρίες.



i Υπόδειξη:

Εάν δεν είναι εμφανής καμία ένδειξη LCD **1**, τότε ελέγξτε την πολικότητα των μπαταριών ή τοποθετήστε καινούργιες μπαταρίες.

Στοιχεία χειρισμού

Ένδειξη LCD

Η ένδειξη LCD ❶ είναι χωρισμένη σε πεδία.

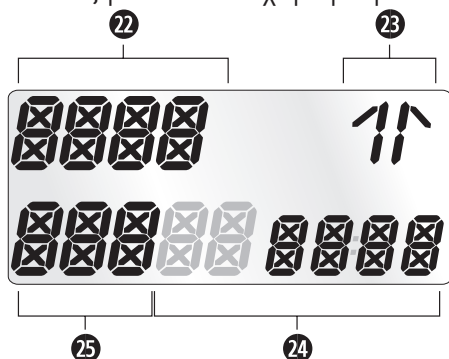

Πεδίο κειμένου ❷

Εδώ εμφανίζεται η τρέχουσα επιλεγμένη συσκευή, για παράδειγμα συσκευή DVD, τηλεόραση ή βίντεο κλπ.

Σύμβολο υπερύθρων ❸

Σε κάθε πίεση πλήκτρου κατά την οποία εκπέμπεται ένα σήμα υπερύθρων, ανάβει το σύμβολο υπερύθρων.

Πεδίο κωδικού/ώρας ❹

Εδώ εμφανίζεται ο κωδικός συσκευής της τρέχουσας επιλεγμένης συσκευής ή της ώρας. Στην ένδειξη ώρας αναβοσβήνει „:” στη μέση των ψηφίων. Σε ένδειξη ώρας με μορφή 12 ωρών, προβάλλεται αριστερά από την ώρα η συντόμευση της ώρας ημέρας.

Πεδίο ημερών εβδομάδας ❺

Εδώ μπορείτε να διαβάσετε την Αγγλική συντομογραφία της τρέχουσας ημέρας της εβδομάδας, αφού έχετε εισάγει την ημερομηνία.

<i>MON</i>	= Monday	= Δευτέρα
<i>TUE</i>	= Tuesday	= Τρίτη
<i>WED</i>	= Wednesday	= Τετάρτη
<i>THU</i>	= Thursday	= Πέμπτη
<i>FRI</i>	= Friday	= Παρασκευή
<i>SAT</i>	= Saturday	= Σάββατο
<i>SUN</i>	= Sunday	= Κυριακή

Κανονική ένδειξη:



Η κανονική ένδειξη της οθόνης LCD ❶ αποτελείται από τα στοιχεία για την τρέχουσα συσκευή, π.χ. „TV”, τη συντόμευση για την ημέρα εβδομάδας και την ένδειξη της ώρας.

Πλήκτρα

i Υπόδειξη:

Όλες τις εδώ περιγραφόμενες λειτουργίες μπορείτε να τις χρησιμοποιήσετε μόνο όταν αυτές υποστηρίζονται και από την συσκευή προς έλεγχο.

Πλήκτρο /ALL OFF **2**



Ενεργοποίηση/ Απενεργοποίηση της συσκευής. Κρατήστε πιεσμένο το πλήκτρο ώστε να ενεργοποιήσετε/ απενεργοποιήσετε όλες τις συσκευές.

Πλήκτρα συσκευών **3**

Με τα πλήκτρα συσκευών επιλέγετε τη συσκευή με την οποία πρέπει να γίνει χειρισμός:

- TV** Τηλεόραση
- VCR** Συσκευή εγγραφής βίντεο
- AUX1** Πρόσθετη συσκευή 1
- CBL** Καλωδιακό δέκτη
- CD** Συσκευή αναπαραγωγής CD
- BD** Συσκευή αναπαραγωγής BluRay Disc
- AMP** Ενισχυτής ήχου
- DVD** Συσκευή DVD
- DSAT** Ψηφιακός δορυφορικός δέκτης
- AUX2** Πρόσθετη συσκευή 2

Η αναφερόμενη κατανομή πλήκτρων δεν είναι υποχρεωτική. Μπορείτε έτσι π.χ. να αποθηκεύσετε και τον κωδικό για τη συσκευή εγγραφής βίντεο στη θέση της τηλεόρασης.

Πλήκτρο „S” **4**



Κρατήστε πατημένο για 3 δευτερόλεπτα, για να καλέσετε το μενού ρύθμισης ή πατήστε για λίγο, για να επισημάνετε την ημερομηνία. Για να καλέσετε τον ηλεκτρονικό οδηγό προγράμματος (EPG) της συσκευής στόχου, πιέστε πρώτα για λίγο το πλήκτρο S **4**, και στη συνέχεια το πλήκτρο FAV/EPG **19**.

Για να ελέγξετε τη λειτουργία „PIP” (εικόνα μέσα στην εικόνα) της συσκευής τηλεόρασης, πιέστε πρώτα το πλήκτρο S **4** και στη συνέχεια το  από το σύνολο πλήκτρων λειτουργίας βιντεοτέξτ **11**.

Πλήκτρα με βέλη **5**



Μετακίνηση στο Μενού προς τα επάνω, δεξιά, κάτω και αριστερά.

Πλήκτρο EXIT ⑥

EXIT Εναλλαγή στο μενού ανά ένα πεδίο προς τα πίσω.

Πλήκτρα P +/- ⑦



Αλλαγή καναλιού λήψης.

Στη λειτουργία DVD και CD αυτά τα πλήκτρα ελέγχουν τη λειτουργία SKIP.

Πλήκτρο μακροεντολής ⑧



Το πλήκτρο μακροεντολής ⑧ που ακολουθείται από ένα πλήκτρο με ψηφίο ⑨ 1-4, ενεργοποιεί την μέχρι τώρα αποθηκευμένη αλυσίδα εντολών.

Πλήκτρα ψηφίων ⑨

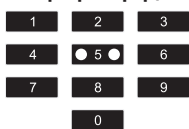

Είσοδος αριθμών προγράμματος και κωδικού συσκευής.

Πλήκτρο για μονοψήφια/ διψήφια νούμερα προγραμμάτων ⑩



Για διψήφια νούμερα προγραμμάτων (ανάλογα με τον τύπο συσκευής) πρώτα πιέστε το πλήκτρο ⑩ μετά εισάγετε μέσω των πλήκτρων ψηφίων ⑨ τον αριθμό προγράμματος. Μέσω εκ νέου πίεσης θα γίνει η ένδειξη πάλι μονοψήφια.

Πλήκτρα λειτουργιών Videotext ⑪

Στη λειτουργία Videotext τα πλήκτρα έχουν τις εξής λειτουργίες:



Κλήση λειτουργίας Videotext.



Αυτόματη αλλαγή σε περισσότερες σελίδες Videotext.



Μεγέθυνση ένδειξης σελίδας



Προβολή κειμένου και εικόνας τηλεόρασης το ένα επάνω στο άλλο



Τερματισμός λειτουργίας Videotext
Για να καλέσετε τη λειτουργία SWAP της συσκευής στόχου, πιέστε για λίγο το πλήκτρο S ④, και στη συνέχεια το πλήκτρο

① Υποδείξεις:

- Η λειτουργία βιντεοτέξτ διατίθεται μόνο στην Ευρωπαϊκή λειτουργία τηλεόρασης και η συσκευή λήψης σας πρέπει να έχει δυνατότητα για βιντεοτέξτ.
- Επιπροσθέτως τα πλήκτρα P +/- ⑦ ελέγχουν τις εξής λειτουργίες Videotext:

P + Ξεφύλλισμα ανά μία σελίδα πιο κάτω

P - Ξεφύλλισμα ανά μια σελίδα πιο πριν

Πλήκτρα ελέγχου 13

Τα πλήκτρα ελέγχου 13 ελέγχουν διατάξεις όπως συσκευές αναπαραγωγής DVD/CD και συσκευές καταγραφής βίντεο:



Έναρξη αναπαραγωγής



Μετατροπή μορμά εικόνας στο χειρισμό της τηλεόρασης.



Εγγραφή



Παύση αναπαραγωγής/ Εγγραφής/Τύλιξης



Σταμάτημα αναπαραγωγής



Τύλιξη προς τα πίσω



Τύλιξη προς τα εμπρός

Οι χρωματικές επισημάνσεις των πλήκτρων ελέγχου αναφέρονται στα χρωματικά πεδία στο βιντεοτέξτ, μέσω των οποίων ελέγχονται οι λειτουργίες Τοππέξτ.

Πλήκτρο AV 14



Εναλλαγή στην είσοδο AV.

☒ Παύση ήχου 15



Ενεργοποίηση/απενεργοποίηση ήχου.

Πλήκτρα VOL+/- 16



Ρύθμιση έντασης (**Volume**).

Πλήκτρο MENU 17



Κλήση του μενού της συσκευής προς έλεγχο.

Πλήκτρο OK 18



Με το πλήκτρο OK επικυρώνετε μία επιλογή μενού.

Πλήκτρο FAV/EPG 19



Πιέστε το πλήκτρο FAV/EPG, για να καλέσετε τους προηγούμενα προγραμματισμένους αγαπημένους πομπούς.

Για να καλέσετε τη λειτουργία EPG της συσκευής στόχου, πιέστε πρώτα για λίγο το πλήκτρο S 4.

Τα μενού ρύθμισης

Στις ρυθμίσεις συστήματος μπορείτε να πραγματοποιήσετε τα εξής:

- Τον προγραμματισμό του τηλεχειριστηρίου σύμφωνα με τις συσκευές για έλεγχο
- Ρύθμιση της γλώσσας μενού, της ώρας, της ημερομηνίας, της αντίθεσης οθόνης, του φωτισμού φόντου, της έντασης, της λειτουργίας κλειδώματος καθώς και της επαναφοράς συστήματος
- Ρυθμίσεις χρονοδιακόπτη
- Τον „προγραμματισμό“ συγκεκριμένων εντολών πλήκτρων
- Εκχώρηση μακροεντολών
- Καθορισμός των αγαπημένων

Στην επόμενη σελίδα βλέπετε μία επισκόπηση της δομής του μενού.

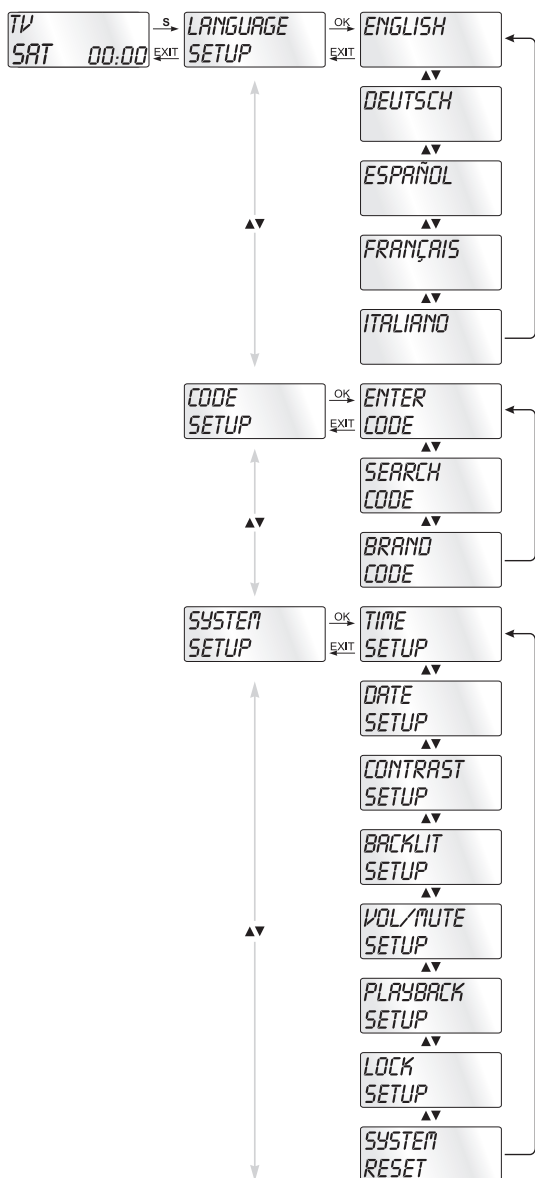

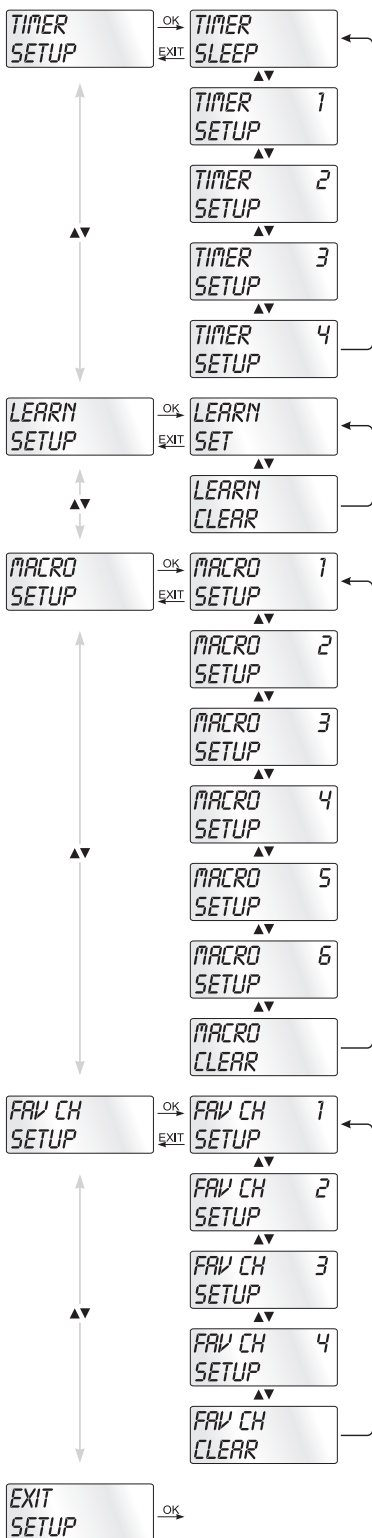

Ρύθμιση γλωσσών μενού

Για την απεικόνιση των μενού συσκευής μπορείτε να επιλέξετε από 5 γλώσσες: Αγγλικά, Γερμανικά, Ισπανικά, Γαλλικά και Ιταλικά.

1. Κρατήστε το πλήκτρο S ④ πιεσμένο για λίγο περισσότερο από 3 δευτερόλεπτα. Διεξάγετε τις εισαγωγές στο μενού γρήγορα, γιατί περίπου μετά από 15 δευτερόλεπτα χωρίς εισαγωγή, το μενού τερματίζεται πάλι.
2. Στην ένδειξη LCD ① προβάλλεται το „LANGUAGE SETUP“. Πιέστε το πλήκτρο OK ⑯.
3. Το „ENGLISH“ προβάλλεται τώρα στην ένδειξη LCD ①. Με τα πλήκτρα ▲ ▼ ⑤ επιλέγετε την επιθυμητή γλώσσα και επιβεβαιώνετε με το πλήκτρο OK ⑯.
4. Με το πλήκτρο EXIT ⑥ τερματίζετε το μενού.

Τα μενού συσκευής προβάλλονται τώρα στην επιλεγμένη γλώσσα. Για περαιτέρω οδηγίες θεωρούμε ότι έχετε επιλέξει ως γλώσσα τα Αγγλικά.

Ρύθμιση κωδικού

(Προγραμματισμός του τηλεχειρισμού)

Διατίθενται 3 μέθοδοι προγραμματισμού για το τηλεχειριστήριο: Προγραμματισμός ανά αναζήτηση κωδικού μάρκας, ανά αυτόματη αναζήτηση κωδικού και απευθείας εισόδου κωδικού (χειροκίνητα).

Στη συνέχεια πρέπει να χρησιμοποιήσετε την αναζήτηση κωδικού μάρκας, διότι είναι η συντομότερη μέθοδος προγραμματισμού, όταν ο κατασκευαστής της συσκευής σας αναφέρεται στη λίστα κωδικών. Σαν δεύτερο προτείνεται η απευθείας είσοδος κωδικού που θα ακολουθείται από την αυτόματη αναζήτηση κωδικού.

Προγραμματισμός ανά αναζήτηση κωδικών μάρκας

Σε αυτή τη μέθοδο επιλέγετε απευθείας την μάρκα και τον κωδικό μέσω της ένδειξης LCD ①.

Ακολουθήστε τις επόμενες υποδείξεις χειρισμού για να προγραμματίσετε το τηλεχειριστήριο:

1. Πιέστε το πλήκτρο της συσκευής ③ για τη συσκευή στην οποία θέλετε να προγραμματίσετε το τηλεχειριστήριο.
2. Κρατήστε το πλήκτρο S ④ για λίγο περισσότερο από 3 δευτερόλεπτα. Στην ένδειξη LCD ① προβάλλεται το „LANGUAGE SETUP“. Με το πλήκτρο ▲ ή ▼ ⑤ επιλέγετε το „CODE SETUP“ και επιβεβαιώνετε με το πλήκτρο OK ⑯.
3. „Τώρα εμφανίζεται το „ENTER CODE“ στην ένδειξη LCD ①. Με τα ▲ ▼ πλήκτρα ⑤ επιλέξτε το „BRAND CODE“ και επικυρώστε με το πλήκτρο OK ⑯.

4. Τώρα εμφανίζεται αλφαβητικά η πρώτη ονομασία μάρκας από τον κατάλογο των προ-προγραμματισμένων συσκευών.
5. Με τα ◀ ▶ πλήκτρα 5 επιλέγετε τις διαφορετικές ονομασίες μάρκας.
6. Για να κάνετε πιο εύκολη την πρόσβαση μπορείτε να έχετε απευθείας πρόσβαση με τα πλήκτρα ψηφίων 9 στα συγκεκριμένα αρχικά:
 2 => A 3 => D 4 => G 5 => J
 6 => M 7 => P 8 => T 9 => W
 Παράδειγμα για την αναζήτηση κωδικού μάρκας τηλεόρασης: Με το πλήκτρο 5 πηγαίνει η ένδειξη στο „J“. Η πρώτη μάρκα είναι „JEC“*. Εάν π.χ. έχετε μία συσκευή μάρκας „Kenwood“*, τότε ξεφυλλίζετε με το πλήκτρο ▶ 5 περαιτέρω, μέχρι να εμφανιστεί αυτή η συγκεκριμένη μάρκα. (* Όλες οι εδώ χρησιμοποιούμενες μάρκες είναι εμπορικά σήματα των αντιστοίχων εταιρειών.)
7. Οι περισσότεροι κατασκευαστές χρησιμοποιούν περισσότερους διαφορετικούς κωδικούς για το τηλεχειριστήριο. Πρέπει τώρα να αναζητήσετε, ποιός από τους διαθέσιμους κωδικούς ταιριάζει καλύτερα στη συσκευή σας. Δεξιά κάτω από το όνομα της μάρκας θα εμφανιστεί ο τρέχων κωδικός στην ένδειξη LCD 1.
8. Κατευθύνετε το τηλεχειριστήριο στην τρέχουσα συσκευή και πιέστε τα πλήκτρα, που αντιστοιχούν στις λειτουργίες αυτής της συσκευής, για να ελέγξετε τον κωδικό (εκτός των ▲ ▼ ◀ ▶ 5, OK 18, EXIT 6, των πλήκτρων συσκευής 3 ή των πλήκτρων ψηφίων 9).
9. Εάν λειτουργούν τα περισσότερα πλήκτρα, τότε πιέστε το πλήκτρο OK 18, για να αποθηκεύσετε τη ρύθμιση. Στην ένδειξη LCD 1 εμφανίζεται το „OK“. Τέλος το μενού τερματίζει αυτόματα.
10. Εάν λειτουργούν μερικά ή εάν δεν λειτουργεί κανένα πλήκτρο, τότε επιλέξτε με το πλήκτρο ▲ ή ▼ 5 τον επόμενο κωδικό και δοκιμάστε πάλι όπως περιγράφεται στο 8.
11. Με το πλήκτρο EXIT 6 γυρίζετε έναν τομέα πιο πριν στο μενού.

Επαναλάβετε αυτά τα βήματα χειρισμού για όλες τις συσκευές τις οποίες θέλετε να ελέγχετε μέσω του τηλεχειριστηρίου.

Προγραμματισμός με χειροκίνητη είσοδο κωδικού

Σε αυτή τη λειτουργία μπορεί ο τηλεχειρισμός να προγραμματιστεί μέσω της απευθείας εισόδου ενός αριθμού κωδικού. Μπορείτε να βρείτε τον απαραίτητο αριθμό κωδικού στον εσώκλειστο κατάλογο κατασκευαστών με τον κατάλογο κωδικών συσκευών. Στην περίπτωση που ο κωδικός δεν ισχύει, τότε επαναδημιουργείται ο τελευταία προγραμματισμένος, ισχύων κωδικός.

1. Πιέστε το πλήκτρο της συσκευής 3 για τη συσκευή στην οποία θέλετε να προγραμματίσετε το τηλεχειριστήριο.
2. Κρατήστε το πλήκτρο S 4 για λίγο περισσότερο από 3 δευτερόλεπτα. Στην ένδειξη LCD 1 προβάλλεται το

- „LANGUAGE SETUP“. Με το πλήκτρο ▲ ή ▼ ⑤ επιλέγετε το „CODE SETUP“ και επιβεβαιώνετε με το πλήκτρο OK ⑱.
3. Το „ENTER CODE“ εμφανίζεται τώρα στην ένδειξη LCD ①. Για την κλήση αυτής της λειτουργίας πιέστε το πλήκτρο OK ⑱.
 4. Στην ένδειξη LCD ① εμφανίζεται η τελευταία προγραμματισμένη συσκευή και ο τρέχων χρησιμοποιούμενος κωδικός. Τώρα αναβοσβήνει η πρώτη θέση του κωδικού και αναμένει την εισαγωγή του κωδικού σας. Εισάγετε τον νέο τετραψήφιο κωδικό μέσω των πλήκτρων ψηφίων ⑨. Μετά την εισαγωγή της τέταρτης θέσης αναβοσβήνει ολόκληρος ο κωδικός. Τώρα μπορείτε να ελέγξετε εάν το UFB μπορεί να ελέγξει την επιθυμητή συσκευή με αυτό τον κωδικό. Πιέζετε αυτά τα πλήκτρα τα οποία αντιστοιχούν στις λειτουργίες της συσκευής, π.χ. στη συσκευή τηλεόρασης το PROG +/- . Εάν η συσκευή αντιδράσει όπως επιθυμείτε, επιβεβαιώστε την εισαγωγή κωδικού με το πλήκτρο OK ⑱. Αλλιώς εισάγετε τον επόμενο πιθανό κωδικό από τη λίστα και δοκιμάστε εκ νέου.
 5. Εάν ο δοθείς ΚΩΔΙΚΟΣ (CODE) ισχύει, τότε αυτός θα αποθηκευτεί. Στην ένδειξη LCD ① εμφανίζεται για λίγο το „OK“. Τέλος το μενού τερματίζει αυτόματα. Σε ένα σφάλμα εμφανίζει η ένδειξη LCD ① για λίγο „ERROR“ (Σφάλμα) και αναμένει για μία εκ νέου εισαγωγή του κωδικού. Επαναλάβετε μετά το βήμα 4.
 6. Με το πλήκτρο EXIT ⑥ γυρίζετε έναν τομέα πιο πριν στο μενού.

Προγραμματισμός με αυτόματη αναζήτηση κωδικού

Αυτή η διαδικασία μπορεί να διαρκέσει περισσότερα λεπτά ανά συσκευή γιατί πρέπει να περαστούν όλοι οι κωδικοί για την επιλεγείσα συσκευή. Για το λόγο αυτό η μέθοδος αυτή πρέπει να χρησιμοποιείται μόνο όταν δεν μπορεί να προγραμματιστεί η συσκευή με την αναζήτηση ανά κωδικό μάρκας ή ανά απευθείας είσοδο κωδικού ή όταν η συσκευή σας δεν υπάρχει καθόλου στον κατάλογο κατασκευαστών με τη λίστα κωδικών.

Ακολουθήστε τα κάτωθι περιγραφόμενα βήματα, για να πραγματοποιήσετε τον προγραμματισμό με την αυτόματη αναζήτηση κωδικού.

1. Πιέστε το πλήκτρο συσκευής ③ για τη συσκευή προς έλεγχο (π.χ. VCR).
2. Ένεργοποιήστε τη συσκευή η οποία πρέπει να ελέγχεται με το τηλεχειριστήριο. Σε συσκευές VCR/DVD/CD τοποθετήστε παρακαλούμε μία κασέτα ή ένα δίσκο.
3. Κρατήστε το πλήκτρο S ④ για λίγο περισσότερο από 3 δευτερόλεπτα. Στην ένδειξη LCD ① προβάλλεται το „LANGUAGE SETUP“. Με το πλήκτρο ▲ ή ▼ ⑤ επιλέγετε το „CODE SETUP“ και επιβεβαιώνετε με το πλήκτρο OK ⑱.
4. Το „ENTER CODE“ εμφανίζεται τώρα στην ένδειξη LCD ①. Πιέστε το πλήκτρο ▲ ή ▼ ⑤, μέχρι να εμφανιστεί

„SEARCH CODE“ στην ένδειξη LCD ❶. Κατευθύνετε τον τηλεχειρισμό στη συσκευή και πιέστε μετά το πλήκτρο OK ❶, για να καλέσετε τη λειτουργία „αυτόματης αναζήτησης κωδικού“.

5. Η αναζήτηση ξεκινά. Εδώ η συσκευή στέλνει διαδοχικά τους αριθμούς κωδικών με αύξουσα σειρά ακολουθίας. Το σύμβολο υπερύθρων ❷ το προβάλλει. Κάθε αναζήτηση ξεκινά με τον τρέχοντα ρυθμισμένο κωδικό.
6. Όταν η συσκευή αντιδρά με απενεργοποίηση, τότε πιέστε αμέσως το πλήκτρο OK ❶, για να αποθηκεύσετε τον τρέχοντα κωδικό. Η ένδειξη LCD ❶ δείχνει για λίγο το „OK“.
7. Ελέγξτε εάν ένα μεγάλο μέρος των λειτουργιών της συσκευής μπορεί να ελεγχθεί με το τηλεχειριστήριο. Εάν ναι, έχετε πιθανόν βρει το σωστό κωδικό. Εάν μερικές λειτουργίες δεν ενεργοποιούνται, τότε μπορείτε να ξεκινήσετε εκ νέου με το βήμα 1, την αυτόματη αναζήτηση κωδικού.
8. Εάν η συσκευή δεν αντιδρά άλλο, τότε πιθανόν να μην έχετε πατήσει αρκετά γρήγορα στο βήμα 6 το πλήκτρο OK ❶. Πιέστε μετά πολλές φορές το πλήκτρο EXIT ❷, για να αποχωρήσετε από το μενού και να επιστρέψετε στην κανονική ένδειξη.
9. Τώρα κρατήστε πιεσμένο το πλήκτρο της συσκευής ❸ για την οποία αναζητάτε τον κωδικό που ταιριάζει. Δεξιά κάτω από το όνομα της μάρκας εμφανίζεται ο τρέχων κωδικός στην ένδειξη LCD ❶. Σημειώστε αυτό τον αριθμό.
10. Μετά πηγαίνετε στο προηγούμενο κεφάλαιο „Προγραμματισμός με χειροκίνητη είσοδο κωδικού“ και ελέγξτε εάν ο κωδικός λειτουργεί με τον επόμενο ελάχιστο συνδυασμό αριθμών.

❶ Υποδείξεις:

1. Σε ενεργοποιημένη αναζήτηση κωδικού όλα τα πλήκτρα, εκτός από το OK ❶ και το EXIT ❷ δεν έχουν λειτουργία.
2. Όταν η αυτόματη αναζήτηση έχει φτάσει στο τέλος της λίστας κωδικών, σταματά εκεί. Η ένδειξη γυρίζει μετά πίσω στο „SEARCH CODE“.

Ρύθμιση συστήματος

Ρύθμιση ώρας

Η ένδειξη LCD ❶ σας δείχνει την ώρα. Τη ρυθμίζετε με τον εξής τρόπο:

1. Κρατήστε το πλήκτρο S ❹ πιεσμένο για λίγο περισσότερο από 3 δευτερόλεπτα. Η ένδειξη „LANGUAGE SETUP“ εμφανίζεται. Εάν περάσουν 15 δευτερόλεπτα χωρίς εισαγωγή, τότε η συσκευή αφήνει το μενού και επιστρέφει στην κανονική ένδειξη.
2. Με το πλήκτρο ▲ ή ▼ ❺ επιλέξτε το „SYSTEM SETUP“ και επικυρώστε με το πλήκτρο OK ❶.
3. Στην ένδειξη LCD ❶ εμφανίζεται το „TIME SETUP“. Επικυρώνετε με το πλήκτρο OK ❶. Η ένδειξη LCD ❶ δείχνει τώρα „TIME“ και η μορφή ώρας (24 HR) αναβοσβήνει.

4. Με το πλήκτρο ▲ ή ▼ ⑤ μπορείτε να γυρίσετε στην άλλη μορφή ώρας (12 HR). Στη συνέχεια εμφανίζεται η ένδειξη ώρας για την εμφάνιση της ώρας ημέρας „AM” ή „PM” πριν από την ώρα. Το „AM” σημαίνει „AM” = „ante meridium” (προ μεσημβρίας, 0:00 έως 12:00). Το „PM” σημαίνει „PM” = „post meridium” (μετά μεσημβρίας, 12:00 έως 0:00). Πιέστε το πλήκτρο OK ⑯ για επικύρωση.
5. Τώρα αναβοσβήνει η ένδειξη της ώρας. Με το πλήκτρο ▲ ή ▼ ⑤ επιλέγετε τον αριθμό ώρας στην τρέχουσα ώρα και πιέζετε το πλήκτρο OK ⑯.
6. Τώρα αναβοσβήνει η ένδειξη λεπτών. Με το πλήκτρο ▲ ή ▼ ⑤ επιλέγετε τον αριθμό λεπτών στην τρέχουσα ώρα και πιέζετε το πλήκτρο OK ⑯. Εμφανίζεται πάλι η ένδειξη „TIME SETUP”.
7. Για να αφήσετε αυτό ή τα επόμενα μενού, πιέστε τόσο συχνά το πλήκτρο EXIT ⑥, μέχρι να εμφανιστεί η κανονική ένδειξη στην οθόνη LCD ①.

Ρύθμιση ημερομηνίας

Η ένδειξη LCD ① σας δείχνει την ημερομηνία, εάν πιέσετε το πλήκτρο ④. Η ημερομηνία ρυθμίζεται με τον εξής τρόπο:

1. Κρατήστε το πλήκτρο S ④ πιεσμένο για λίγο περισσότερο από 3 δευτερόλεπτα. Η ένδειξη „LANGUAGE SETUP” εμφανίζεται.
2. Με το πλήκτρο ▲ ή ▼ ⑤ επιλέξτε το „SYSTEM SETUP” και επικυρώστε με το πλήκτρο OK ⑯.
3. Στην ένδειξη LCD ① εμφανίζεται το „TIME SETUP”. Πιέστε το πλήκτρο ▼ ⑤, για γυρίσετε στο „DATE SETUP”. Επικυρώνετε με το πλήκτρο OK ⑯.
4. Στην ένδειξη αναβοσβήνει ο αριθμός έτους "2011". Με το πλήκτρο ▲ ή ▼ ⑤ μπορείτε να αλλάξετε τον αριθμό έτους και να επικυρώσετε με το πλήκτρο OK ⑯. Με το πλήκτρο ▲ ή ▼ ⑤ μπορείτε τώρα να αλλάξετε τον αριθμό μήνα που αναβοσβήνει και να επικυρώσετε με το πλήκτρο OK ⑯. Τώρα αναβοσβήνει η ένδειξη ημέρας την οποία επίσης μπορείτε να αλλάξετε με το πλήκτρο ▲ ή με το ▼ ⑤.
5. Πιέστε για την αποθήκευση το πλήκτρο OK ⑯. Εμφανίζεται πάλι η ένδειξη „DATE SETUP”.

Ρύθμιση αντίθεσης

Μπορείτε να ρυθμίσετε την αντίθεση της οθόνης ως ακολούθως:

1. Κρατήστε το πλήκτρο S ④ πιεσμένο για λίγο περισσότερο από 3 δευτερόλεπτα. Η ένδειξη „LANGUAGE SETUP” εμφανίζεται.
2. Με το πλήκτρο ▲ ή ▼ ⑤ επιλέξτε το „SYSTEM SETUP” και επικυρώστε με το πλήκτρο OK ⑯.
3. Με το πλήκτρο ▲ ή ▼ ⑤ επιλέξτε το „CONTRAST SETUP” και επικυρώστε με το πλήκτρο OK ⑯.
4. Στην ένδειξη LCD ① αναβοσβήνει η τιμή αντίθεσης, την οποία μπορείτε να ρυθμίσετε με το πλήκτρο ▲ ή με το ▼ ⑤:

Ένδειξη στην οθόνη:

0 = υψηλότερη αντίθεση

15 = χαμηλότερη αντίθεση

5. Με το πλήκτρο OK **18** αποθηκεύετε την επιθυμούμενη ρύθμιση. Εμφανίζεται πάλι η ένδειξη „CONTRAST SETUP“.

Φωτισμός φόντου

Μπορείτε να ρυθμίσετε το πόσο θα πρέπει να παραμείνει φωτισμένο το φόντο της ένδειξης LCD **1** και των πλήκτρων μετά το τέλος του χειρισμού. Λάβετε υπόψη σας ότι μεγαλύτερη διάρκεια φωτισμού μειώνει τη διάρκεια ζωής των μπαταριών.

1. Κρατήστε το πλήκτρο S **4** πιεσμένο για λίγο περισσότερο από 3 δευτερόλεπτα. Η ένδειξη „LANGUAGE SETUP“ εμφανίζεται.
2. Με το πλήκτρο ▲ ή ▼ **5** επιλέξτε το „SYSTEM SETUP“ και επικυρώστε με το πλήκτρο OK **18**.
3. Με το πλήκτρο ▲ ή ▼ **5** επιλέξτε το „BACKLIT SETUP“ και επικυρώστε με το πλήκτρο OK **18**.
4. Στην ένδειξη LCD **1** τώρα αναβοσβήνει ο αριθμός των δευτερολέπτων για τη διάρκεια συνέχισης φωτισμού την οποία μπορείτε να ρυθμίσετε με τα πλήκτρα ▲ ▼ **5** από το 0 έως 60. Επιλέξτε το „0“, και ο φωτισμός φόντου θα απενεργοποιηθεί πλήρως.
5. Με το πλήκτρο OK **18** αποθηκεύετε την επιθυμούμενη ρύθμιση. Εμφανίζεται πάλι η ένδειξη „BACKLIT SETUP“.

Ρύθμιση συνολικής έντασης/απενεργοποίησης ήχου

Για να μην πρέπει πάντα να πιέζετε ένα πλήκτρο συσκευής για τη ρύθμιση της έντασης και την απενεργοποίηση του ήχου, το UFB ενεργοποιεί πάντα μια μόνο συσκευή για αυτές τις λειτουργίες. Μπορείτε να καθορίσετε αυτή τη συσκευή στόχο.

1. Κρατήστε το πλήκτρο S **4** πιεσμένο για λίγο περισσότερο από 3 δευτερόλεπτα. Εμφανίζεται η ένδειξη „LANGUAGE SETUP“.
2. Με το πλήκτρο ▲ ή ▼ **5** επιλέγετε το „SYSTEM SETUP“ και επιβεβαιώνετε με το πλήκτρο OK **18**.
3. Με το πλήκτρο ▲ ή ▼ **5** επιλέγετε το „VOL/MUTE SETUP“ και επιβεβαιώνετε με το πλήκτρο OK **18**.
4. Η ένδειξη LCD **1** δείχνει το „ALL VOL SET“. Πιέστε το πλήκτρο OK **18**, η ένδειξη γυρίζει στο „ALL VOL MODE“.
5. Πιέστε τώρα το πλήκτρο συσκευής **3** για τη συσκευή η οποία πρέπει να ελέγχεται από τη συνολική ρύθμιση έντασης.
6. Εάν η αναφερόμενη συσκευή διαθέτει ρύθμιση έντασης, εμφανίζεται σύντομα το „SUCCESS“ (= Επιτυχία) και το μενού ολοκληρώνεται. Η ρύθμιση έντασης επιδρά στη συνέχεια από εκείνη τη στιγμή στην μόλις καθορισμένη συσκευή.

7. Εάν αυτή η συσκευή δεν διαθέτει ξεχωριστή ρύθμιση έντασης, το τηλεχειριστήριο γενικής χρήσης (UFB) δεν επιτρέπει αυτή την επιλογή και προβάλλει το „VOLUME ERROR“ (= Σφάλμα). Και τότε ολοκληρώνεται το μενού. Η ρύθμιση της έντασης συνεχίζει να επιδρά στη συνέχεια στην μέχρι τότε υπάρχουσα συσκευή.

Μπορείτε επίσης να απενεργοποιήσετε την συνολική ρύθμιση έντασης για συγκεκριμένες συσκευές.

1. Επιλέξτε για αυτό στο μενού „VOL/MUTE SETUP“ με το πλήκτρο ▲ ή ▼ **5** τη λειτουργία „MODE VOL SET“ και επιβεβαιώστε με το πλήκτρο OK **18**. Στην ένδειξη LCD **1** προβάλλεται το „MODE VOL MODE“.
2. Πιέστε τώρα το πλήκτρο συσκευής **3** για τη συσκευή η οποία πρέπει να εξαιρεθεί από τη συνολική ρύθμιση έντασης. Η ένδειξη LCD **1** δείχνει το „SUCCESS“ και η συνολική ρύθμιση έντασης είναι απενεργοποιημένη, όταν το τηλεχειριστήριο γενικής χρήσης (UFB) λειτουργεί στην κατάσταση λειτουργίας μιας από τις επιλεγμένες συσκευές.

Μπορείτε να ακυρώσετε πάλι τις ρυθμίσεις στο μενού „VOL/MUTE SETUP“.

1. Επιλέξτε για αυτό στο μενού „VOL/MUTE SETUP“ με το πλήκτρο ▲ ή ▼ **5** τη λειτουργία „VOL/MUTE RESET“ και επιβεβαιώστε με το πλήκτρο OK **18**.
2. Η ένδειξη LCD **1** σας ζητά να επιβεβαιώστε με το CONFIRM RESET και το πλήκτρο OK στο **18**. Πιέστε το πλήκτρο OK **18**, εάν θέλετε να διαγράψετε τις ρυθμίσεις, η ένδειξη „ERFOLG“ επιβεβαιώνει στη συνέχεια τη διαγραφή της εκχώρησης συσκευής στη συνολική ρύθμιση έντασης. Ή πιέζετε το πλήκτρο EXIT **6**, για να διακόψετε τη διαγραφή.

Επιλογή μαγνητόφωνου/ συσκευής δίσκου για απευθείας χειρισμό

Μπορείτε να επιλέξετε ένα μαγνητόφωνο ή συσκευή δίσκου, τα οποία θα μπορείτε να χειρίζεστε με τα πλήκτρα οδηγού **13** χωρίς να πρέπει προηγουμένως να πιέσετε στο αντίστοιχο πλήκτρο συσκευής **3**.

1. Κρατήστε το πλήκτρο S **4** πιεσμένο για λίγο περισσότερο από 3 δευτερόλεπτα. Εμφανίζεται η ένδειξη „LANGUAGE SETUP“.
2. Με το πλήκτρο ▲ ή ▼ το **5** επιλέγετε το „SYSTEM SETUP“ και επιβεβαιώνετε με το πλήκτρο OK **18**.
3. Στην ένδειξη LCD **1** εμφανίζεται το „TIME SETUP“. Πιέστε το πλήκτρο ▼ **5**, για εναλλαγή στο „PLAYBACK SETUP“. Επικυρώνετε με το πλήκτρο OK **18**.
4. Με το πλήκτρο ▲ ή ▼ το **5** επιλέγετε τώρα τη συσκευή, η οποία θα πρέπει να αντιδράσει στο UFB, όταν χρησιμοποιείτε τα πλήκτρα οδηγού **13**. Επικυρώνετε με το πλήκτρο OK **18**.
5. Εάν αντί μιας συσκευής επιλέξετε το „OFF“ και επιβεβαιώσετε με το πλήκτρο OK **18**, απενεργοποιείτε τον απευθείας χειρισμό. Εάν επιλέξετε το „RESET“ και επιβε-

βαιώσετε με το πλήκτρο OK **18**, ενεργοποιείτε την προ-προγραμματισμένη εργοστασιακή ρύθμιση (DVD) για αυτή τη λειτουργία.

6. Η ένδειξη LCD **1** προβάλλει το „SUCCESS“ και μπορεί τώρα να γίνει χειρισμός της επιλεγμένης συσκευής απευθείας με τα πλήκτρα οδηγού **13**.

Ρύθμιση λειτουργίας κλειδώματος (Lock)

Με τη λειτουργία φραγής μπορείτε να εμποδίσετε την πρόσβαση σε όλα τα μενού ρύθμισης.

1. Κρατήστε το πλήκτρο S **4** πιεσμένο για λίγο περισσότερο από 3 δευτερόλεπτα.
2. Με το πλήκτρο ▲ ή ▼ **5** επιλέγετε το „SYSTEM SETUP“ και επιβεβαιώνετε με το πλήκτρο OK **18**.
3. Με το πλήκτρο ▲ ή ▼ **5** επιλέγετε το „LOCK SETUP“ και επιβεβαιώνετε με το πλήκτρο OK **18**. Η ένδειξη LCD **1** σας δείχνει την τρέχουσα ρύθμιση.
4. Με το πλήκτρο ▲ ή ▼ **5** επιλέγετε τώρα μεταξύ των „LOCK“ (Φραγή ενεργή) ή „UNLOCK“ (Φραγή ανενεργή).
5. Με το πλήκτρο OK **18** αποθηκεύετε τη ρύθμιση. Στην ένδειξη LCD **1** εμφανίζεται στη συνέχεια πάλι το „LOCK SETUP“.

Επανεκκίνηση συστήματος

Μέσω αυτής της λειτουργίας μπορείτε να ακυρώσετε τη λειτουργία όλων ή μεμονωμένων πλήκτρων της συσκευής.

1. Κρατήστε το πλήκτρο S **4** πιεσμένο για λίγο περισσότερο από 3 δευτερόλεπτα. Η ένδειξη „LANGUAGE SETUP“ εμφανίζεται.
2. Με το πλήκτρο ▲ ή ▼ **5** επιλέξτε το „SYSTEM SETUP“ και επικυρώστε με το πλήκτρο OK **18**.
3. Με το πλήκτρο ▲ ή ▼ **5** επιλέξτε το „SYSTEM SETUP“ και επικυρώστε με το πλήκτρο OK **18**.
4. Μπορείτε τώρα με το πλήκτρο ▲ ή ▼ **5** να επιλέξετε την επιθυμητή λειτουργία. Για να ακυρώσετε τη λειτουργία (Cade) όλων των πλήκτρων συσκευής **3** καθώς και όλων των δεδομένων για μακροεντολές, χρονοδιακόπτη και προγραμματισμένες λειτουργίες, επιλέξτε το „ALL RESET“ και επιβεβαιώστε με το πλήκτρο OK **18**.
5. Στην ένδειξη LCD **1** προβάλλεται τώρα το „CONFIRM RESET“. Επιβεβαιώστε τη διαγραφή με το πλήκτρο OK **18**. Στη συνέχεια η ένδειξη LCD προβάλλει το **1** „SUCCESS RESET“. Οι αναφερόμενες πληροφορίες έχουν τώρα ακυρωθεί και το μενού τερματίζεται.
6. Για να διαγράψετε μόνο τη λειτουργία μεμονωμένων πλήκτρων συσκευής **3**, επιλέξτε το „MODE RESET“ και πιέστε το πλήκτρο OK **18**. Η ένδειξη LCD **1** προβάλλει τώρα το „MODE“ και έτσι σας προτρέπει να πιέσετε ένα πλήκτρο συσκευής **3**, τη λειτουργία του οποίου θέλετε να διαγράψετε. Στη συνέχεια προβάλλεται για λίγο το „SUCCESS“ (= επιτυχία), μετά διαβάζετε πάλι το „MODE“ στην ένδειξη LCD. Πιέστε τώρα εάν απαιτείται

περαιτέρω πλήκτρα συσκευής ❸, για να διαγράψετε τις λειτουργίες και αυτών των πλήκτρων.

7. Ή αποχωρείτε από το μενού, πιέζοντας το πλήκτρο EXIT ❹.

Ρύθμιση χρονοδιακόπτη

Το τηλεχειριστήριο γενικής χρήσης (UFB) προσφέρει 2 λειτουργίες χρονοδιακόπτη, το χρονοδιακόπτη ύπνου και το χρονοδιακόπτη συμβάντων.

Χρονοδιακόπτης ύπνου

1. Πιέστε το πλήκτρο συσκευής ❸ για τη συσκευή προς έλεγχο (π.χ. VCR).
2. Κρατήστε το πλήκτρο S ❹ για λίγο περισσότερο από 3 δευτερόλεπτα. Η ένδειξη „LANGUAGE SETUP“ εμφανίζεται.
3. Πιέστε το πλήκτρο ▲ ή ▼ ❺, μέχρι να εμφανιστεί το „TIMER SETUP“. Πιέστε το πλήκτρο OK ❶, και εμφανίζεται το „TIMER SLEEP“ στην ένδειξη LCD ❶. Επικυρώστε την επιλογή αυτής της λειτουργίας με το πλήκτρο OK ❶.
4. Τώρα αναβοσβήνει δεξιά στην ένδειξη LCD ❶ ο αριθμός λεπτών και ο υπόλοιπος χρόνος για την επιλεγμένη συσκευή. Θέσατε με το πλήκτρο ▲ ή με το ▼ ❺ την επιθυμούμενη τιμή από το 1 έως τα 99 λεπτά. Πιέστε το πλήκτρο OK ❶ για επικύρωση. Σε προγραμματισμένο χρονοδιακόπτη η ένδειξη LCD ❶ δείχνει το „ZZ“ δεξιά δίπλα στην ώρα.
5. Τοποθετήστε τον τηλεχειρισμό κατά τέτοιο τρόπο ώστε τα σήματα υπεριωδών να μπορούν να έχουν πρόσβαση στην προς απενεργοποίηση συσκευή. Μετά το πέρας της ρυθμισμένης ώρας, ο τηλεχειρισμός θα απενεργοποιήσει τη συσκευή.
6. Όταν πιέσετε τώρα το πλήκτρο S ❹, εμφανίζεται κάτω αριστερά στην ένδειξη LCD ❶ το „SL“.

Χρονοδιακόπτης γεγονότος

Ο τηλεχειρισμός αυτός διαθέτει πάνω από 4 χρονοδιακόπτες συμβάντων, μέσω των οποίων μπορείτε να επιτρέψετε την εκπομπή καθορισμένων συνδυασμών πλήκτρων σε καθορισμένες ώρες.

1. Κρατήστε το πλήκτρο S ❹ πιεσμένο για λίγο περισσότερο από 3 δευτερόλεπτα. Η ένδειξη „LANGUAGE SETUP“ εμφανίζεται.
2. Με το πλήκτρο ▲ ή ▼ ❺ επιλέξτε το „TIMER SETUP“ και επικυρώστε με το πλήκτρο OK ❶. Το „TIMER SLEEP“ εμφανίζεται στην ένδειξη LCD ❶. Με το πλήκτρο ▲ ή το ▼ ❺ επιλέξτε τον επιθυμούμενο χώρο αποθήκευσης „TIMER SETUP 1“ έως „TIMER SETUP 4“ και επικυρώστε με το πλήκτρο OK ❶.
3. Τώρα αναβοσβήνει ο αριθμός ωρών της ώρας, στην οποία θα πρέπει να πραγματοποιηθεί ο επιθυμούμενος συνδυασμός πλήκτρων. Ρυθμίστε με το πλήκτρο ▲ ή ▼ ❺ την επιθυμούμενη ώρα και πιέστε για την επικύρωση το πλήκτρο OK ❶.

4. Τώρα αναβοσβήνει ο αριθμός λεπτών της ώρας, στην οποία θα πρέπει να πραγματοποιηθεί ο επιθυμούμενος συνδυασμός πλήκτρων. Ρυθμίστε με το πλήκτρο ▲ ή ▼ ⑤ τα επιθυμούμενα λεπτά και πιέστε για την επικύρωση το πλήκτρο OK ⑱.
5. Στην ένδειξη LCD ① διαβάζετε „TIMER X KEY“ (το X υποδεικνύει τον επιθυμούμενο χρονοδιακόπτη). Πιέστε τώρα το επιθυμούμενο πλήκτρο συσκευής ③ μαζί με την επιθυμούμενη σειρά των εντολών πλήκτρων.
6. Κανονικά οι εντολές χρονοδιακόπτη εκπέμπονται σε διαστήματα του 1 δευτερολέπτου έκαστη. Επειδή ορισμένες συσκευές αντιδρούν κάπως αργά μπορεί να συμβαίνει η αλληλουχία των εντολών χρονοδιακόπτη να εκπέμπεται πολύ γρήγορα στη συσκευή. Έχετε τότε τη δυνατότητα να προγραμματίσετε πριν από μια εντολή πλήκτρου μια παύση 5 - 21 δευτερολέπτων. Πιέστε για αυτό εάν απαιτείται επανειλημμένα το πλήκτρο MACRO ⑧.
Κάτω δεξιά η ένδειξη LCD προβάλλει ① την τρέχουσα διάρκεια παύσης σε δευτερόλεπτα.
7. Πιέστε το πλήκτρο S ④, για να αποθηκεύσετε τις εισαγωγές σας και για να γυρίσετε στην επισκόπηση χρονοδιακόπτη.
8. Προχωράτε αναλογικά, για να προγραμματίσετε εάν απαιτείται τις άλλες θέσεις αποθήκευσης χρονοδιακόπτη.
9. Σε προγραμματισμένο χρονοδιακόπτη συμβάντων, η ένδειξη LCD ① δείχνει το σύμβολο χρονοδιακόπτη „☺“ δεξιά δίπλα στην ώρα.

① Υποδείξεις:

1. Ανά θέση αποθήκευσης χρονοδιακόπτη μπορούν να προγραμματιστούν 14 πλήκτρα. Μετά την είσοδο του 14ου πλήκτρου θα αποθηκευτεί η σειρά αυτόματα και θα εμφανιστεί „FULL“ στην ένδειξη LCD ①.
2. Και σε αυτό το μενού, μετά από περίπου 15 δευτερόλεπτα χωρίς εισαγωγή, η συσκευή γυρίζει στην κανονική ένδειξη.

Απενεργοποίηση χρονοδιακόπτη

Έτσι μπορείτε να απενεργοποιήσετε έναν προγραμματισμένο χρονοδιακόπτη ύπνου ή συμβάντος:

1. Επιλέξτε τον χρονοδιακόπτη, τον οποίο θέλετε να διαγράψετε (δείτε το Κεφάλαιο Χρονοδιακόπτης ύπνου/Χρονοδιακόπτης συμβάντος) και πιέστε το πλήκτρο OK ⑱. Στην ένδειξη LED ① διαβάζετε το „TIMER CLEAR“.
2. Πιέστε το πλήκτρο λειτουργίας OK ⑱. Η ένδειξη LCD ① γυρίζει στο „CONFIRM CLEAR“.
3. Πιέστε εκ νέου το πλήκτρο OK ⑱, ώστε να διαγράψετε το χρονοδιακόπτη. Η ένδειξη LCD ① επιβεβαιώσει την επιτυχημένη διαγραφή με την ένδειξη „SUCCESS“.

Ρύθμιση εκμάθησης

Το τηλεχειριστήριο γενικής χρήσης (UFB) μπορεί να προγραμματίζει και να αποθηκεύει σήματα πλήκτρων ενός γνήσιου τηλεχειριστηρίου. Εάν το τηλεχειριστήριο γενικής χρήσης (UFB)

δεν μπορεί να λειτουργήσει σύμφωνα με τις ήδη περιγραφόμενες μεθόδους προγραμματισμού ή δεν μπορεί να πραγματοποιεί όλες τις εντολές, τότε προσπαθήστε να προγραμματίσετε το τηλεχειριστήριο γενικής χρήσης με τη βοήθεια του γνήσιου (των γνήσιων) τηλεχειριστηρίου (ίων).

- Χρησιμοποιείτε καινούργιες μπαταρίες για τη συσκευή τηλεχειρισμού γενικής χρήσης (UFB) και το γνήσιο τηλεχειριστήριο.
- Κρατήστε τουλάχιστο απόσταση ενός μέτρου από άλλες πηγές φωτός. Οι πηγές φωτός μπορεί να επηρεάζουν την μετάδοση των υπέρυθρων.
- Τοποθετήστε τη συσκευή και τον γνήσιο τηλεχειρισμό σε μία απόσταση 20 έως 50 χιλ. μεταξύ τους σε ίσια επιφάνεια, έτσι ώστε οι υπέρυθρες δίοδοι 20 να έχουν κατεύθυνση η μία προς την άλλη.

i Υποδείξεις:

1. Μην χρησιμοποιείτε τα εξής πλήκτρα για τη διαδικασία προγραμματισμού: όλα τα πλήκτρα συσκευών 3, MACRO 8, πλήκτρο S 4, EXIT 6.
2. Όταν στον προγραμματισμό, κατά την ένδειξη του „LEARNING“ (προγραμματισμός), δεν πιεστεί μετά από 30 δευτερόλεπτα κανένα πλήκτρο του γνήσιου τηλεχειρισμού, τότε το μενού προγραμματισμού τερματίζεται. Αυτή η λειτουργία δεν μπορεί να τερματιστεί μέσω πίεσης ενός πλήκτρου του τηλεχειριστηρίου γενικής χρήσης.
3. Η μνήμη περιέχει συνολικά 150 εντολές πλήκτρων. Όταν η μνήμη είναι γεμάτη, τότε η ένδειξη LCD 1 δείχνει „LEARN FULL“ και η διαδικασία προγραμματισμού τερματίζεται.
4. Με το πλήκτρο EXIT 6 γυρίζετε πίσω στην προηγούμενη κατάσταση (εξαίρεση στην ένδειξη του „LEARN KEY“ ή „LEARNING“).

Λειτουργία προγραμματισμού κωδικών

1. Πιέστε το πλήκτρο συσκευής 3 για τη συσκευή για την οποία θα προγραμματιστεί κωδικός στο τηλεχειριστήριο γενικής.
2. Κρατήστε το πλήκτρο S 4 για λίγο περισσότερο από 3 δευτερόλεπτα. Η ένδειξη „LANGUAGE SETUP“ εμφανίζεται.
3. Με το πλήκτρο ▲ ή ▼ 5 επιλέγετε το μενού „LEARN SETUP“ (προγραμματισμός) και μετά πιέζετε το πλήκτρο OK 18.
4. Στην ένδειξη LCD 1 εμφανίζεται „LEARN SET“. Μετά πιέστε το πλήκτρο OK 18. Στην ένδειξη LCD 1 εμφανίζεται το „LEARN KEY“ (Επιλογή πλήκτρου).
5. Πιέστε πρώτα στο τηλεχειριστήριο γενικής χρήσης (UFB) το πλήκτρο, το οποίο πρέπει να προγραμματιστεί. Στην ένδειξη LCD 1 εμφανίζεται το „LEARNING“. Η συσκευή αναμένει για το υπέρυθρο σήμα του γνήσιου τηλεχειρισμού.

i Υπόδειξη:

Εάν δεν αλλάζει η ένδειξη στο „LEARNING“, τότε έχετε

επιλέξει ένα πλήκτρο για το οποίο δεν μπορεί να γίνει προγραμματισμός κωδικού πλήκτρου.

6. Κατευθύνετε τους υπέρυθρους αισθητήρες 20 και των δύο τηλεχειρισμών τον ένα προς τον άλλο.
7. Τώρα κρατήστε το επιθυμούμενο πλήκτρο του γνησίου τηλεχειρισμού πατημένο μέχρι να εμφανιστεί στην ένδειξη LCD 1 στη συσκευή UFB το „SUCCESS” ή „LEARN ERROR”.
8. Μόλις εμφανιστεί στην ένδειξη LCD 1 „SUCCESS” (διαδικασία επιτυχής), τότε μπορείτε να προγραμματίσετε περαιτέρω πλήκτρα ξεκινώντας με το βήμα 5. Εάν εμφανιστεί το „LEARN ERROR” (διαδικασία ανεπιτυχής), τότε επαναλάβετε επίσης τη διαδικασία από το βήμα 5.
9. Για να διακόψετε/τερματίσετε τη διαδικασία εκμάθησης, πιέστε το πλήκτρο S και στη συνέχεια κατά τη διάρκεια της ένδειξης „LEARN KEY” τόσες φορές το πλήκτρο EXIT 6, έως ότου εμφανιστεί η κανονική ένδειξη στην ένδειξη LCD 1. Κατά τη διάρκεια της ένδειξης „LEARNING” αφήστε απλά να περάσουν 30 δευτερόλεπτα χωρίς χειρισμό, στη συνέχεια η συσκευή θα τερματίσει το μενού.

Διαγραφή όλων των προγραμματισμένων πλήκτρων όλων των συσκευών

1. Κρατήστε το πλήκτρο S 4 για λίγο περισσότερο από 3 δευτερόλεπτα. Η ένδειξη „LANGUAGE SETUP” εμφανίζεται.
2. Με το πλήκτρο ▲ ή ▼ 5 επιλέγετε το μενού „LEARN SETUP” και μετά πιέζετε το πλήκτρο OK 18. Στην ένδειξη LCD 1 εμφανίζεται το „LEARN SET”.
3. Με το πλήκτρο ▲ ή το ▼ 5 επιλέξτε το „LEARN CLEAR” (προγραμματισμένη διαγραφή) και επικυρώνετε με το πλήκτρο OK 18. Στην ένδειξη LCD 1 εμφανίζεται το „CONFIRM CLEAR” (επιβεβαίωση διαγραφής).
4. Επικυρώστε με το πλήκτρο OK 18. Στην ένδειξη LCD 1 εμφανίζεται το „SUCCESS”. Όλα τα προγραμματισμένα πλήκτρα έχουν διαγραφεί. Στο τέλος το μενού θα τερματιστεί αυτόματα.

i Υπόδειξη:

Εάν η ένδειξη LCD δείξει το „CONFIRM CLEAR”, τότε μπορείτε να διακόψετε τη διαγραφή με το πλήκτρο EXIT 6.

Ρύθμιση μακροεντολών

Με τη λειτουργία αυτή μπορείτε να αποθηκεύσετε μέχρι και 16 εντολές πλήκτρων με μία απλή πίεση πλήκτρου, αυτό σημαίνει ότι με ένα πλήκτρο μακροεντολής (ΜΑΚΡΟ) μπορούν να ενεργοποιηθούν περισσότερες προηγούμενα αποθηκευμένες εντολές ελέγχου. Είναι στη διάθεσή σας 6 θέσεις αποθήκευσης μακροεντολών.

Προγραμματισμός μίας μακροεντολής

Για τον προγραμματισμό μίας μακροεντολής ακολουθείτε την εξής διαδικασία:

1. Κρατήστε το πλήκτρο S ④ πιεσμένο για λίγο περισσότερο από 3 δευτερόλεπτα. Η ένδειξη „LANGUAGE SETUP“ εμφανίζεται.
2. Με το πλήκτρο ▲ ή ▼ ⑤ επιλέξτε το „MACRO SETUP“ και επικυρώστε με το πλήκτρο OK ⑩. Στην ένδειξη εμφανίζεται το „MACRO SETUP 1“.
3. Με το πλήκτρο ▲ ή το ▼ ⑤ επιλέξτε τον επιθυμούμενο χώρο αποθήκευσης (MACRO SETUP 1 - 6) και επικυρώστε με το πλήκτρο OK ⑩.
4. Στην ένδειξη LCD ① εμφανίζεται „MACRO STEP“. Πιέστε τώρα διαδοχικά τα επιθυμούμενα πλήκτρα (μέγ. 16). Η ακολουθία πρέπει να ξεκινήσει με ένα πλήκτρο συσκευής ③.
5. Προτύπως οι μακροεντολές εκπέμπονται ανά 1 δευτερόλεπτο. Επειδή ορισμένες συσκευές αντιδρούν αργά, μπορεί να συμβεί η αλληλουχία των μακροεντολών να εκπέμπεται πολύ γρήγορα στη συσκευή. Έχετε τότε τη δυνατότητα να προγραμματίσετε πριν από μια εντολή πλήκτρου μια παύση 5 - 21 δευτερολέπτων. Πιέστε για αυτό εάν απαιτείται επανειλημμένα το πλήκτρο MACRO ⑧. Κάτω δεξιά δείχνει η ένδειξη LCD ① την τρέχουσα διάρκεια παύσεων σε δευτερόλεπτα.
6. Όταν έχει επιτευχθεί ο μέγιστος αριθμός των εντολών πλήκτρων, η ένδειξη LCD ① δείχνει „FULL“.
7. Αποθηκεύσατε την εισαγωγή με το πλήκτρο S ④. Στην ένδειξη LCD ① εμφανίζεται το „MACRO SETUP“.
8. Όταν κατά την επιλογή της προς προγραμματισμό μακροεντολής (Βήμα 3) έχετε επιλέξει μία ήδη εκχωρημένη θέση αποθήκευσης, τότε η υπάρχουσα μακροεντολή θα επεγγραφεί.
9. Επαναλάβετε τη διαδικασία από το βήμα 3 για την εγκατάσταση και άλλων μακροεντολών.
10. Με το πλήκτρο EXIT ⑥ επιστρέψτε έναν τομέα πίσω στο μενού, με εξαίρεση κατά τη διάρκεια της εισαγωγής των εντολών πλήκτρων.

❗ Υποδείξεις:

1. Μπορούν να αποθηκευθούν το μέγιστο 16 εντολές πλήκτρων σε μια μακροεντολή. Μετά την εισαγωγή της 16ης εντολής πλήκτρων, εμφανίζεται το „FULL“ στην ένδειξη LCD ①.
2. Για να αφήσετε τη λειτουργία χωρίς αποθήκευση, επιτρέψτε να περάσουν 15 δευτερόλεπτα χωρίς να γίνει εισαγωγή.
3. Στη λειτουργία „MACRO STEP“ μπορείτε να επιστρέψετε στην προηγούμενη κατάσταση μόνο με το πλήκτρο S ④.

Παράδειγμα: Θέλετε να αποθηκεύσετε μία αλυσίδα εντολών σε μια μακροεντολή. Θα ξεκινήσουμε στη λειτουργία „MACRO STEP“.

Επιθυμούμενη αλυσίδα εντολών: Ενεργοποίηση τηλεόρασης => PAUSE => Εναλλαγή στην είσοδο AV => Ενεργοποίηση DVD => PAUSE => Αναπαραγωγή DVD.

Στη λειτουργία „MACRO STEP“ εισάγετε για αυτό τις ακόλουθες εντολές πλήκτρων:

TV => **⏻** => **MACRO** (Χρόνος παύσεων) => **AV** =>
DVD => **⏻** => **MACRO** (Χρόνος παύσεων) => **▶**

Πραγματοποίηση μακροεντολής

Για να πραγματοποιήσετε μια προηγούμενα προγραμματισμένη μακροεντολή ακολουθείτε την εξής διαδικασία:

1. Πιέστε το πλήκτρο **MACRO** **8**.
2. Καλέστε με το αντίστοιχο πλήκτρο ψηφίου **9** την επιθυμούμενη μακροεντολή (1-6). Παράδειγμα: Εάν πρέπει να πραγματοποιηθεί η μακροεντολή 3, τότε πιέστε πρώτα το πλήκτρο **MACRO** **8** και μετά μέσα σε 5 δευτερόλεπτα το πλήκτρο ψηφίου „**3**“.

Σβήσιμο όλων των μακροεντολών

Για να διαγράψετε όλες τις προηγούμενα προγραμματισμένες μακροεντολές, ακολουθείτε την εξής διαδικασία:

1. Κρατήστε το πλήκτρο **S** **4** πιεσμένο για λίγο περισσότερο από 3 δευτερόλεπτα. Η ένδειξη „LANGUAGE SETUP“ εμφανίζεται.
2. Με το πλήκτρο **▲** ή **▼** **5** επιλέξτε το „MACRO SETUP“ και επικυρώστε με το πλήκτρο **OK** **18**. Στην ένδειξη εμφανίζεται το „MACRO SETUP 1“.
3. Με το πλήκτρο **▲** ή **▼** **5** επιλέξτε το „MACRO CLEAR“ και επικυρώστε με το πλήκτρο **OK** **18**.
4. Στην ένδειξη LCD **1** εμφανίζεται „CONFIRM CLEAR“ (Επιβεβαίωση διαγραφής). Με το πλήκτρο **OK** **18** επικυρώνετε τη διαδικασία διαγραφής. Η ένδειξη LCD **1** δείχνει για λίγο το „SUCCESS“. Όλες οι μακροεντολές έχουν τώρα διαγραφεί, το μενού τερματίζεται.

i Υποδείξεις:

1. Εάν η οθόνη LCD **1** προβάλει το „CONFIRM CLEAR“, μπορείτε να διακόψετε τη διαγραφή με το πλήκτρο **EXIT** **6**.
2. Μεμονωμένες μακροεντολές δεν μπορούν να διαγραφούν αλλά μόνο να επεγγραφούν.

Κανάλι αγαπημένων

i Υπόδειξη:

Με αυτή τη λειτουργία μπορείτε να αποθηκεύσετε στα αγαπημένα τους πομπούς της προτίμησής σας.

Προγραμματισμός των αγαπημένων

Αποθηκεύετε τους πομπούς αγαπημένων ως ακολούθως:

1. Πιέστε το πλήκτρο της συσκευής **3** για τη συσκευή στην οποία θέλετε να αποθηκεύσετε ένα αγαπημένο.
2. Κρατήστε το πλήκτρο **S** **4** για λίγο περισσότερο από 3 δευτερόλεπτα. Η ένδειξη „LANGUAGE SETUP“ εμφανίζεται.
3. Με το πλήκτρο **▲** ή **▼** **5** επιλέξτε το „FAV CH SETUP“ και επικυρώστε με το πλήκτρο **OK** **18**. Στην ένδειξη εμφανίζεται το „FAV CH 1 SETUP“.

4. Με το πλήκτρο ▲ ή το ▼ ⑤ επιλέξτε τον επιθυμούμενο χώρο αποθήκευσης (FAV CH SETUP 1 - 4) και επικυρώστε με το πλήκτρο OK ⑱.
5. Στην ένδειξη LCD ① εμφανίζεται „FAV CH STEP”. Τώρα πιέστε διαδοχικά τα πλήκτρα (μέγ. 4) για την κλήση του επιθυμούμενου αγαπημένου πομπού.
6. Όταν έχει επιτευχθεί ο μέγιστος αριθμός των εντολών πλήκτρων, η ένδειξη LCD δείχνει ① „FULL”.
7. Αποθηκεύσατε την εισαγωγή με το πλήκτρο S ④. Στην ένδειξη LCD ① εμφανίζεται „FAV CH SETUP 1 - 4”.
8. Όταν κατά την επιλογή του προς προγραμματισμό αγαπημένου (Βήμα 4) έχετε επιλέξει μία ήδη επιλεγμένη θέση αποθήκευσης, τότε το υπάρχον αγαπημένο θα επεγγραφεί.
9. Επαναλάβετε τα βήματα για να εισάγετε περαιτέρω αγαπημένα.
10. Με το πλήκτρο EXIT ⑥ φτάνετε ανά ένα πεδίο στο μενού προς τα πίσω, με εξαίρεση κατά τη διάρκεια της εισαγωγής των εντολών πλήκτρων.

① Υπόδειξη:

Η είσοδος των αριθμών καναλιών μπορεί να ποικίλει ανάλογα με το μοντέλο και τη μάρκα της επιλεγμένης συσκευής. Εάν απαιτηθεί πρέπει, σε πολυψήφιους αριθμούς καναλιών να πιέσετε πρώτα το πλήκτρο  ⑩.

Κλήση των αγαπημένων

Για να καλέσετε ένα προηγούμενα προγραμματισμένο αγαπημένο, πιέστε το πλήκτρο FAV/EPG ⑲ ακολουθούμενο από το αντίστοιχο πλήκτρο ψηφίου του επιθυμούμενου χώρου αποθήκευσης (1 - 4).

Διαγραφή όλων των καναλιών FAV

Για να διαγράψετε όλα τα προηγούμενα προγραμματισμένα αγαπημένα, ακολουθήστε την εξής διαδικασία:

1. Κρατήστε το πλήκτρο S ④ πιεσμένο για λίγο περισσότερο από 3 δευτερόλεπτα.
2. Με το πλήκτρο ▲ ή το ▼ ⑤ επιλέξτε το „FAV CH SETUP” και επικυρώστε με το πλήκτρο OK ⑱. Στην ένδειξη εμφανίζεται το „FAV CH 1 SETUP”.
3. Με το πλήκτρο ▲ ή το ▼ ⑤ επιλέξτε το „FAV CH CLEAR” και επικυρώστε με το πλήκτρο OK ⑱.
4. Στην ένδειξη LCD ① εμφανίζεται „CONFIRM CLEAR” (Επιβεβαίωση διαγραφής). Με το πλήκτρο OK ⑱ επικυρώνετε τη διαδικασία διαγραφής. Η ένδειξη LCD ① δείχνει για λίγο το „SUCCESS”. Τώρα όλα τα αγαπημένα έχουν διαγραφεί, το μενού τερματίζεται.

① Υποδείξεις:

1. Εάν η οθόνη LCD ① προβάλει το „CONFIRM CLEAR”, τότε διακόψτε τη διαγραφή με το πλήκτρο EXIT ⑥.
2. Μεμονωμένα αγαπημένα δεν μπορούν να διαγραφούν αλλά μόνο να επεγγραφούν.

Ρύθμιση έντασης

VOL +/-, (Παύση ήχου)

Πιέστε το πλήκτρο „VOL +” για να αυξήσετε την ένταση. Με το πλήκτρο „VOL -” την μειώνετε. Για να παύσετε τον ήχο πιέστε το  πλήκτρο 15. Μία περαιτέρω πίεση του πλήκτρου ενεργοποιεί πάλι τον ήχο.

Εάν δεν έχετε ρυθμίσει καμία άλλη συσκευή ως συσκευή στόχο για τη συνολική ρύθμιση έντασης, κανονικά κατά την πίεση των πλήκτρων VOL +/- 16 του UFB ενεργοποιείται η ρύθμιση έντασης της συσκευής τηλεόρασης και μάλιστα ανεξάρτητα από το ποιο πλήκτρο συσκευής 3 έχει πατηθεί προηγουμένως. Αυτό δεν ισχύει ωστόσο για τις συσκευές „AMP”, „DVD” και „DSAT”, διότι μπορεί κανείς να υποθέσει ότι αυτές οι συσκευές διαθέτουν ξεχωριστή ρύθμιση έντασης.

Για το χειρισμό

- ⇒ Για να μπορείτε να χειριστείτε μία από τις προγραμματισμένες συσκευές με το τηλεχειριστήριο γενικής χρήσης, πιέστε πρώτα το αντίστοιχο πλήκτρο συσκευής 3. Μετά κατευθύνετε το τηλεχειριστήριο γενικής χρήσης προς αυτή τη συσκευή και πιέστε το επιθυμούμενο πλήκτρο.
- ⇒ Ρυθμίστε τα πλήκτρα ψηφίων 9 έτσι όπως γίνεται ακριβώς με τον γνήσιο τηλεχειρισμό. Προτού κάνετε μία διψήφια εισαγωγή πιέστε εάν απαιτηθεί το πλήκτρο  10.
- ⇒ Πιέστε το πλήκτρο S 4 και στη συνέχεια το πλήκτρο FAV/EPG 19, για να εκκινήσετε τον ηλεκτρονικό οδηγό προγράμματος μιας συσκευής που είναι εξοπλισμένη με αυτή τη λειτουργία.
- ⇒ Εάν πιέσετε το πλήκτρο S 4, επισημαίνεται κάτω δεξιά στην ένδειξη LCD 1 για 10 δευτερόλεπτα η ημερομηνία.
- ⇒ Όσο κρατάτε πιεσμένο ένα από τα πλήκτρα συσκευής 3 επισημαίνεται κάτω δεξιά στην ένδειξη LCD 1 ο ενεργός κωδικός για αυτή τη συσκευή.
- ⇒ Μέσω του πλήκτρου MENU 17 καλείτε τον διάλογο για τις ρυθμίσεις των εκάστοτε συσκευών στόχων.
- ⇒ Πιέστε το πλήκτρο φωτισμού 12, για να ενεργοποιήσετε και απενεργοποιήσετε το φωτισμό οθόνης και πλήκτρων.

Όλα OFF

Υποδείξεις:

Με το πλήκτρο  ALL OFF 2 μπορούν να απενεργοποιηθούν αυτόματα όλες οι ενεργοποιημένες συσκευές. Αυτή η λειτουργία μπορεί να ενεργοποιήσει πάλι ήδη απενεργοποιημένες συσκευές (εξαρτάται από τη συσκευή). Για αυτό κρατήστε το πλήκτρο ALL OFF 2 πατημένο για μερικά δευτερόλεπτα. Μπορεί να διαρκέσει έως και 10 δευτερόλεπτα έως ότου απενεργοποιηθούν όλες οι συσκευές. Αυτό λειτουργεί μόνο στις εξής συνθήκες:

1. όταν υπάρχει μία οπτική σύνδεση μεταξύ όλων των συσκευών και του τηλεχειριστηρίου γενικής χρήσης.
2. όταν η αυτόματη αναζήτηση κωδικού, η αναζήτηση κωδικού μάρκας, η λειτουργία μακροεντολής (ΜΑΚΡΟ) δεν είναι ενεργοποιημένες.
3. όλες οι συσκευές στόχοι πρέπει να ενδείκνυται για μια απενεργοποίηση με το τηλεχειριστήριο.

Για να ενεργοποιήσετε πάλι αυτόματα όλες τις συσκευές κρατήστε πάλι το πλήκτρο  2 πιεσμένο, μέχρι όλες οι συσκευές να ενεργοποιηθούν.

Καθαρισμός και αποθήκευση

Προσοχή!

Προσέχετε ώστε κατά τον καθαρισμό να μη φτάνει υγρασία στη συσκευή! Σε διαφορετική περίπτωση υπάρχει ο κίνδυνος ανεπανόρθωτης βλάβης στη συσκευή!

- ⇒ Καθαρίζετε το περίβλημα της συσκευής αποκλειστικά με ένα ελαφρά υγρό πανί και με ένα ήπιο καθαριστικό μέσο.
- ⇒ Αποθηκεύετε τη συσκευή αποκλειστικά σε περιβάλλον το οποίο αντιστοιχεί στα στοιχεία των τεχνικών δεδομένων.
- ⇒ Πριν από την αποθήκευση αφαιρείτε τις μπαταρίες, ώστε αυτές να μην μπορούν να προκαλέσουν ζημιά στη συσκευή γιατί κατά την αποθήκευση μπορεί να παρουσιαστεί διαρροή.

Σφάλματα / Βοήθεια

Η συσκευή δεν αντιδρά στο τηλεχειριστήριο γενικής χρήσης.

- ⇒ Ελέγξτε τις μπαταρίες. Πρέπει να έχουν επαρκή τάση και να είναι τοποθετημένες σωστά.
- ⇒ Έχετε πρώτα πατήσει το σωστό πλήκτρο συσκευής 3 για την επιθυμούμενη συσκευή;
- ⇒ Ελέγξτε εάν έχει προγραμματιστεί ο σωστός κωδικός για τη συσκευή στόχο (βλέπε Κεφάλαιο „Ρύθμιση κωδικών”).

Ο τηλεχειρισμός γενικής χρήσης δεν μεταφέρει τις εντολές σωστά.

- ⇒ Πιέστε το αντίστοιχο πλήκτρο συσκευής 3 για να μπορείτε να μεταθέσετε το τηλεχειριστήριο στη σωστή λειτουργία.
- ⇒ Οι μπαταρίες πρέπει να έχουν επαρκή τάση και να είναι τοποθετημένες σωστά.
- ⇒ Πιθανόν χρησιμοποιείτε έναν λάθος κωδικό. Εκκινήστε την αναζήτηση κωδικού μάρκας, την αυτόματη αναζήτηση κωδικού ή την απευθείας εισαγωγή κωδικού (χειροκίνητα).

Το τηλεχειριστήριο γενικής χρήσης δεν αλλάζει πομπούς στη συσκευή.

- ⇒ Πιέστε το αντίστοιχο πλήκτρο συσκευής 3 για να μπορείτε να μεταθέσετε το τηλεχειριστήριο στη σωστή λειτουργία.

- ⇒ Εάν ο γνήσιος τηλεχειρισμός δεν διαθέτει κανένα πλήκτρο „-/-“, τότε αλλάξτε τα προγράμματα με τα πλήκτρα P +/- 7 ή με τα πλήκτρα ψηφίων 9.
- ⇒ Εάν δε λειτουργεί και αυτό, τότε μπορεί να είναι ενεργοποιημένη η φραγή ασφάλειας για παιδιά.

Μερικά πλήκτρα του τηλεχειριστηρίου γενικής χρήσης δεν λειτουργούν σωστά.

- ⇒ Το τηλεχειριστήριο γενικής χρήσης μπορεί πιθανώς να μην έχει όλες τις λειτουργίες του γνήσιου τηλεχειρισμού της συσκευής.
- ⇒ Πιθανόν δεν έχετε προγραμματίσει τον ιδανικό κωδικό. Αναζητήστε έναν κωδικό ο οποίος υποστηρίζει περισσότερες λειτουργίες της στοχευμένης συσκευής.

Το τηλεχειριστήριο γενικής χρήσης δεν αντιδρά, αφού έχει πατηθεί ένα πλήκτρο.

- ⇒ Οι μπαταρίες πρέπει να έχουν επαρκή τάση και να είναι τοποθετημένες σωστά.
- ⇒ Κατευθύνετε τον τηλεχειρισμό προς τη συσκευή σας.

Η ένδειξη LCD 1 δε δείχνει τίποτα.

- ⇒ Οι μπαταρίες πρέπει να έχουν επαρκή τάση και να είναι τοποθετημένες σωστά.
- ⇒ Η αντίθεση μπορεί να έχει ρυθμιστεί πολύ χαμηλά. Αυξήστε τη ρύθμιση αντίθεσης.

Απόρριψη

Σε καμία περίπτωση μην πετάξετε τη συσκευή στα οικιακά απορρίμματα. Αυτό το προϊόν υπόκειται στην Ευρωπαϊκή Οδηγία 2002/96/EC.



Τηλεχειριστήριο γενικής χρήσης

- Απομακρύνετε το τηλεχειριστήριο γενικής χρήσης ή τμήματα του μέσω μιας εγκεκριμένης επιχείρησης απόρριψης ή μέσω της κοινοτικής επιχείρησης απόρριψης.
- Να τηρείτε τους τρέχοντες, ισχύοντες κανονισμούς. Επικοινωνήστε σε περίπτωση αμφιβολιών με την επιχείρηση απόρριψης.

Μπαταρίες/Συσσωρευτές

- Οι μπαταρίες/ συσσωρευτές δεν επιτρέπεται να απορριπτονται μέσω των οικιακών απορριμμάτων.
- Οι μπαταρίες μπορεί να περιέχουν δηλητηριώδεις ουσίες οι οποίες βλάπτουν το περιβάλλον. Για το λόγο αυτό απομακρύνετε τις μπαταρίες/συσσωρευτές σύμφωνα με τους ισχύοντες νομικούς κανονισμούς.
- Κάθε χρήστης είναι νομικά υποχρεωμένος να παραδίδει τις μπαταρίες / συσσωρευτές σε ένα σημείο συγκέντρωσης της κοινότητας / της πόλης του ή στο εμπόριο. Αυτή η υποχρέωση εξυπηρετεί στο να απομακρύνονται οι μπαταρίες / συσσωρευτές με έναν φιλικό προς το περιβάλλον τρόπο.

- Επιστρέψτε τις μπαταρίες/ τους συσσωρευτές μόνο σε εκφορτισμένη κατάσταση.

Συσκευασίες

- Απομακρύνετε όλα τα υλικά συσκευασίας με έναν φιλικό προς το περιβάλλον τρόπο.



Τεχνικές πληροφορίες

Ελεγχόμενες συσκευές:	10
Διαστάσεις Μ x Π x Υ:	217 x 50 x 22 χιλ.
Βάρος :	133 γρ. (συμπεριλ. μπαταριών)
LED υπέρυθρων:	Κατηγορία λέιζερ 1
Τροφοδοσία ρεύματος μπαταρίας:	2 x 1,5 V τύπος AAA/ LR03 (Micro)
Θερμοκρασία λειτουργίας:	+ 5 – +35 °C
Θερμοκρασία αποθήκευσης:	-20 – +50 °C
Υγρασία:	5 - 90 % (καμία συμπύκνωση)

Υπόδειξη για τη συμμόρφωση



Αυτή η συσκευή αντιστοιχεί αναφορικά με τη συμφωνία, με τις βασικές απαιτήσεις και με τις άλλες σχετικές προδιαγραφές, στην Οδηγία περί Ηλεκτρομαγνητικής συμβατότητας EMV 2004/108/EC.

Εισαγωγέας

KOMPERNASS GMBH
BURGSTRASSE 21
44867 BOCHUM, GERMANIA

www.kompernass.com

Σημαντικές υποδείξεις εγγύησης

Έχετε για αυτή τη συσκευή 3 χρόνια εγγύηση από την ημερομηνία αγοράς. Η συσκευή κατασκευάστηκε και ελέγχθηκε προσεκτικά πριν από την αποστολή. Παρακαλούμε φυλάξτε την απόδειξη ταμείου ως απόδειξη για την αγορά.

Σε περίπτωση εγγύησης ελάτε σε επικοινωνία με το τμήμα του σέρβις τηλεφωνικά. Μόνο έτσι μπορεί να εξασφαλιστεί μια δωρεάν αποστολή του εμπορεύματός σας.

Η απόδοση εγγύησης ισχύει μόνο για σφάλματα υλικού ή κατασκευής, όχι όμως για φθορές από τη μεταφορά, για εξαρτήματα φθοράς ή για βλάβες σε εύθραυστα τμήματα π.χ. διακόπτες ή συσσωρευτές.

Το προϊόν προορίζεται μόνο για την ιδιωτική και όχι για την επαγγελματική χρήση. Σε περίπτωση κακής μεταχείρισης και

ακατάλληλης χρήσης, σε χρήση βίας και σε παρεμβάσεις οι οποίες δεν διεξήχθησαν από το εξουσιοδοτημένο μας τμήμα σέρβις, η εγγύηση παύει να ισχύει.

Τα νομικά σας δικαιώματα δεν περιορίζονται μέσω αυτής της εγγύησης.

Ο χρόνος εγγύησης δεν επιμηκύνεται μέσω της εγγύησης. Αυτό ισχύει επίσης για τμήματα που έχουν αντικατασταθεί ή επισκευαστεί. Ενδεχόμενες υπάρχουσες φθορές και ελλείψεις πρέπει να ανακοινωθούν ήδη κατά την αποσυσκευασία, το αργότερο όμως δύο ημέρες μετά την ημερομηνία αγοράς. Μετά τη λήξη του χρόνου εγγύησης, προκύπτουσες επισκευές χρεώνονται.

GR Σέρβις Ελλάδα

Tel.: 801 5000 019 (0,03 EUR/Min.)

E-Mail: kompennass@lidl.gr

IAN 71477

CY Σέρβις Κύπρος

Tel.: 8009 4409

E-Mail: kompennass@lidl.com.cy

IAN 71477

■ 10-in-1 Remote Control SFB 10.1 B2

- DE Herstellerverzeichnis mit Gerätecodeliste
- AT
- CH

- NL Register van producenten met lijst van
BE apparaatcodes

- FR Index des fabricants avec liste des
BE codes appareil

- IT Registro produttori con elenco codici
apparecchi

- ES Índice de fabricantes con lista de
códigos de aparatos

- PT Fabricantes Diretório com lista de
códigos de dispositivo

- GB Manufacturer List with Device Code List
- IE

- GR Κατάλογος κατασκευαστή με λίστα
CY κωδικών συσκευών

- SK Zoznam výrobcov s kódmi prístrojov

- CZ Adresář výrobců se seznamem kódů pro přístroj

- RO Index producători cu lista de coduri ale
aparator

- BG Опис на производителите със списък на
кодове на уреди

TV

A.R.SYSTEMS	1223	AMSTRAD	1210 1212 1213 1219 1223 1227 1238 1382 1381 1343 1430 1326 1324 1322 1380 1384 1315 1416
ACER	1585	ANAM	1212 1322 1378 1417
ACME	1211 1326	ANGLO	1212 1219 1322
ACURA	1212 1219	ANITECH	1210 1212 1219 1223 1224 1322 1315 1356 1417
ADA	1315	ANSONIC	1212 1219 1221 1223 1236 1237 1322 1327
ADC	1210 1322 1323	AOC	1441
ADMIRAL	1209 1210 1214 1215 1332 1416 1315 1314 1360 1313	ARC EN CIEL	1229 1433 1358 1446
ADYSON	1211 1225 1226 1232 1233 1316	ARCAM	1225 1226 1232 1233 1316
AGASHI	1232 1233	ARCAM DELTA	1211
AGAZI	1210 1315	ARCELIK	1466
AGB	1238 1430	ARDEM	1347
AIKO	1211 1212 1219 1223 1225 1226 1232 1233 1316 1322 1317	ARISTONA	1216 1218 1221 1223 1231 1474 1364
AIM	1223	ART MITO	1543
AIWA	1193 1486 1519 1523	ARTHUR MARTIN	1463 1230
AKAI	1212 1213 1216 1218 1219 1223 1226 1227 1231 1232 1233 1238 1572 1324 1394 1322 1380 1317 1319 1321 1364 1374 1396 1474 1497 1440 1448 1381	ASA	1209 1215 1330 1418 1329 1331 1313 1334
AKIBA	1213 1223 1227 1228 1324	ASBERG	1216 1223 1224 1364 1356
AKURA	1210 1213 1219 1223 1227 1228 1474 1384 1315 1322 1324 1382	ASTRA	1212 1322
ALARON	1232	ASUKA	1210 1211 1213 1225 1226 1227 1228 1232 1233 1324 1315 1316
ALBA	1211 1212 1213 1218 1219 1222 1223 1225 1227 1232 1237 1375 1341 1340 1322 1324 1316 1380 1391 1474 1360 1518 1519 1467	ATLANTIC	1211 1216 1218 1223 1225 1232 1474 1316 1364 1462
ALBIRAL	1350	ATORI	1212 1219 1322
ALCYON	1224	AUCHAN	1230
ALHORI	1316	AUDIO TON	1211 1226 1233 1237
ALKOS	1469	AUDIOSONIC	1211 1212 1213 1216 1218 1223 1226 1227 1233 1237 1462 1398 1322 1316 1474 1324 1364 1446
ALLORGAN	1226 1233 1462 1339	AUDIOTON	1316
ALLSTAR	1216 1223 1364	AUSIND	1224 1356
ALTUS	1355	AUTOVOX	1209 1210 1211 1224 1226 1233 1315 1409 1462 1313 1432 1356 1316
AMPLIVISION	1211 1226 1230 1233 1237 1316		

AWA	1232 1233	BTC	1213 1227 1324
BAIRD	1226 1233 1419	BUSH	1034 1180 1184
	1446 1518		1193 1212 1213
BANG & OLUFSEN	1209 1313 1595		1214 1216 1217
BARCO	1420		1218 1219 1222
BASIC LINE	1212 1213 1216		1223 1226 1227
	1219 1223 1227		1228 1233 1472
	1228 1233 1322		1518 1519 1337
	1324 1364 1518		1439 1428 1375
BASTIDE	1211 1226 1233		1341 1340 1345
	1316		1322 1324 1332
BAUHN	1589		1502 1352 1364
BAUR	1218 1220 1223		1380 1474 1415
	1474 1426 1386		1423 1438 1446
	1448 1439	CAMPER	1448
BAZIN	1226 1233 1316	CAPSONIC	1210 1315
BEKO	1065 1077 1223	CARENA	1223
	1237 1355 1391	CARREFOUR	1222 1340
	1347 1403 1554	CASCADE	1212 1219 1223
	1320		1322
BEON	1216 1218 1223	CATHAY	1216 1218 1223
	1474 1364		1364 1474
BEST	1237 1421	CCE	1233
BESTAR	1216 1223 1237	CEANN LATHA	1323 1322 1315
	1364 1518		1326
BIFONIC	1316	CENTRUM	1473 1502
BIGSTON	1322	CENTURION	1216 1218 1223
BINATONE	1211 1226 1233		1364 1474
	1316	CENTURY	1209 1313
BLACK DIAMONO	1476	CGE	1217 1224 1237
BLACK PANTHER	1518		1436 1360 1438
LINE			1356
BLACK STAR	1436	CIMLINE	1212 1219 1227
BLACKTRON	1228		1322 1341
BLACKWAY	1228	CITY	1212 1219 1322
BLAUPUNKT	1425 1499 1442	CLARIVOX	1218 1474 1350
	1321 1335 1408	CLATRONIC	1210 1211 1212
BLOOM	1328		1213 1216 1219
BLUE SKY	1213 1223 1227		1223 1224 1226
	1228 1586 1543		1227 1233 1237
	1461 1324		1322 1324 1364
BLUE STAR	1228 1428		1315 1391 1316
BONDSTEC	1436		1436 1343 1356
BOOTS	1211 1226 1233	CMS	1232
	1316	CMS HIGHTEC	1233
BPL	1223 1228 1428	COFADEL	1446 1433 1358
BRANDT	1003 1006 1007	COMBITECH	1519
	1229 1434 1358	CONCORDE	1212 1219 1322
	1335 1349 1433	CONDOR	1221 1216 1219
	1446 1359		1223 1225 1228
BRINKMANN	1223		1232 1237 1364
BRIONVEGA	1209 1216 1218		1391 1316 1518
	1223 1364 1474		1496
	1313	CONRAC	1351 1568
BRITANNIA	1211 1225 1226	CONTEC	1211 1212 1219
	1232 1233 1316		1222 1225 1232
BROKSONIC	1527		1316 1322 1340
BRUNS	1209 1313 1320		1343 1342
BSR	1217 1438 1339	CONTINENTAL	1335 1419 1349

EDISON	1358 1433 1446		1525 1528 1529
	1362 1229		1519 1523
COSMEL	1212 1219 1322	DAEWOO	1018 1035 1066
CPRTEC	1461		1240 1182 1192
CROSLEY	1436 1438 1313		1194 1211 1212
	1356 1209 1217		1216 1219 1223
	1224		1225 1226 1227
CROWN	1322 1474 1391		1232 1233 1322
	1360 1364 1518		1493 1316 1364
	1429 1356 1212		1423 1518 1402
	1216 1218 1219	DAINICHI	1213 1225 1227
	1223 1224 1237		1232 1324
CRYSTAL	1474	DANSAI	1210 1216 1218
CS ELECTRO-	1211 1213 1225		1223 1225 1232
NICS	1227 1232 1324		1233 1315 1474
	1436 1316		1364
CTC	1436	DANTAX	1218 1237 1476
CTC CLATRONIC	1327		1466 1474 1396
CYBERCOM	1481 1351 1476		1347 1421
	1315 1322 1503	DATSURA	1429
	1502 1504 1505	DAYTON	1322
	1507 1474 1355	DAWA	1223
	1357 1434 1360	DAYTRON	1212 1219 1518
	1374 1376 1379	DCE	1502 1355
	1380 1411 1415	DE GRAAF	1214 1332 1319
	1423 1459 1473		1346
	1487 1516 1506	DECCA	1211 1216 1218
	1525 1528 1529		1223 1226 1233
	1519 1523		1238 1316 1474
CYBERMAXX	1481 1351 1476		1317 1364 1430
	1315 1322 1503		1343
	1497 1502 1504	DECCACOLOR	1328
	1505 1507 1508	DELL	1338
	1474 1328 1355	DESMET	1216 1218 1223
	1357 1360 1361		1364 1474
	1362 1374 1376	DIAMANT	1223
	1379 1380 1395	DIAMOND	1232
	1411 1415 1423	DIGITOR	1515 1516
	1434 1459 1460	DIGITREX	1591
	1473 1475 1487	DISNEY	1454
	1516 1517 1506	DIXI	1212 1216 1218
	1514 1534 1526		1219 1223 1233
	1525 1528 1529		1322 1474 1364
	1519 1523	DTS	1212 1219 1322
CYBERTRON	1213 1227 1324	DUAL	1211 1217 1223
CYMATIC	1316		1226 1233 1525
CYTRON	1481 1351 1476		1528 1529 1519
	1315 1322 1503		1523 1433 1432
	1497 1502 1504		1481 1351 1476
	1505 1507 1508		1315 1322 1503
	1474 1328 1355		1504 1505 1474
	1357 1360 1361		1355 1357 1434
	1362 1374 1376		1360 1374 1376
	1379 1380 1395		1379 1380 1316
	1411 1415 1423		1411 1415 1423
	1434 1459 1460		1438 1446 1459
	1473 1475 1487		1465 1473 1507
	1516 1517 1506		1516 1397
	1514 1534 1526	DUAL-TEC	1211 1212 1217

	1226 1322 1438	FERGUSON	1543 1434 1471
	1316	FIDELITY	1211 1214 1223
DUMONT	1209 1211 1226		1225 1232 1316
	1233 1316 1327		1332 1380 1384
	1330 1331 1313		1404
DURABRAND	1516 1535 1536	FILSAI	1233 1316
	1537 1538 1529	FINLANDIA	1214 1332 1319
	1555		1418 1435
DUX	1218 1474	FINLUX	1209 1211 1216
DYNATRON	1216 1218 1223		1217 1218 1223
	1364 1474		1224 1226 1233
ELBE	1223 1227 1233		1238 1430 1356
	1236 1237 1238		1374 1395 1376
	1416 1462 1350		1316 1317 1329
ELBE-SHARP	1238		1472 1418 1438
ELCIT	1209 1238 1313		1462 1474 1364
ELECTRO TECH	1212 1322		1330 1331 1327
ELEKTA	1428		1355 1313
ELEKTRA	1228	FIRST LINE	1211 1212 1216
ELIN	1211 1216 1218		1219 1223 1225
	1219 1223 1225		1226 1232 1233
	1232 1316 1474		1364 1375 1339
	1329 1331 1364		1461 1316 1436
ELITE	1213 1216 1223		1322
	1227 1324 1364	FISHER	1209 1211 1217
ELMAN	1217 1327 1438		1222 1226 1233
ELTA	1212 1219 1232		1237 1438 1313
	1322		1340 1342 1353
EMERSON	1209 1223 1237		1319 1316 1331
	1448 1434 1313		1391
EMPEROR	1228	FLINT	1216 1223 1227
ERAE	1532		1364 1421
ERRES	1216 1218 1221	FORMENTI	1209 1211 1217
	1223 1474 1364		1218 1224 1225
ESC	1233 1518		1232 1438 1440
ETRON	1212 1322		1313 1356 1432
EUROFEEL	1210 1233 1315		1314 1474 1316
EUROLINE	1218 1455 1474	FORMENTI-PHOENIX	1232
	1396	FORTRESS	1209 1314 1313
EUROMAN	1228 1232 1233	FRABA	1223 1237
	1237 1316	FRIAC	1237
EUROMANN	1210 1211 1216	FRONTECH	1210 1212 1214
	1223 1225 1226		1215 1219 1233
	1315 1364 1316		1380 1426 1436
EUROPHON	1211 1216 1217		1428 1334 1322
	1223 1226 1232		1332 1315
	1233 1238 1316	FUJITSU	1226 1233 1424
	1327 1364 1438		1317 1462
	1430	FUJITSU GENERAL	1233
EXPERT	1230 1462	FUNAI	1210 1315 1339
EXQUISIT	1223	GALAXI	1223
FAIRTEC	1586 1578 1501	GALAXIS	1223 1237
	1461	GALAXY	1360 1391
FENNER	1212 1219 1322	GALERIA	1322
	1423	GBC	1212 1217 1219
FERGUSON	1031 1060 1218		1227 1322 1340
	1348 1474 1349		1438
	1363 1365 1419	GEANT CASINO	1230
	1468 1350 1426	GEC	1211 1215 1216

	1218 1223 1226		1330 1443 1356
	1233 1238 1364		1425 1399 1422
	1448 1430 1439		1409
	1474 1316 1317	H & B	1525 1516
	1354	HAAZ	1516
GELOSO	1212 1214 1217	HALIFAX	1210 1211 1225
	1219 1332 1322		1226 1232 1233
	1438		1315 1316
GENERAL	1212 1219 1322	HAMPTON	1211 1225 1226
TECHNIC	1519		1232 1233 1316
GENEXXA	1213 1215 1216	HANSEATIC	1211 1212 1216
	1223 1227 1324		1217 1218 1219
	1364 1334		1223 1226 1228
GERICOM	1554 1362 1551		1233 1236 1237
	1552		1322 1316 1340
GIANT	1233		1474 1364 1391
GITEM	1419 1474		1426 1438 1448
GOLDHAND	1232		1320 1339
GOLDLINE	1223	HANSOL	1548
GOLDSTAR	1211 1212 1214	HANTAREX	1212 1219 1223
	1216 1217 1218		1238 1322 1430
	1219 1223 1225	HANTOR	1223
	1226 1232 1233	HARWOOD	1219 1223 1476
	1234 1237 1316	HB	1532 1473 1403
	1322 1332 1364		1328 1355 1540
	1438 1474 1476		1549 1562
	1520 1325 1401	HCM	1210 1211 1212
	1392 1436		1219 1223 1226
GOODMANS	1203 1210 1212		1227 1228 1233
	1216 1218 1219		1322 1384 1428
	1222 1223 1226		1315 1316
	1231 1233 1234	HEMA	1219 1226 1233
	1238 1240 1518	HIFIVOX	1446
	1522 1401 1474	HIGASHI	1232 1316
	1341 1364 1380	HILINE	1223
	1423 1434 1476	HINARI	1212 1213 1216
	1322 1419 1315		1218 1219 1222
	1317 1340		1223 1227 1474
GORENJE	1237 1391		1519 1356 1444
GPM	1213 1227 1324		1476 1322 1324
GRAETZ	1215 1448 1449		1340 1364 1319
	1334	HISAWA	1213 1227 1228
GRANADA	1211 1214 1216		1230 1324 1421
	1218 1221 1222		1428
	1223 1224 1226	HISENSE	1587 1586 1579
	1230 1233 1238		1578 1577 1501
	1434 1332 1316		1461
	1319 1474 1340	HITACHI	1058 1061 1240
	1344 1364 1367		1238 1211 1214
	1317 1377 1440		1215 1217 1222
	1445 1435 1353		1223 1226 1233
	1356 1430		1543 1340 1332
GRANDIN	1212 1213 1218		1393 1441 1458
	1228 1322 1474		1510 1447 1451
	1324 1518 1428		1316 1426 1317
GRONIC	1233 1316		1329 1336 1354
GRUNDIG	1010 1075 1200		1358 1360 1438
	1223 1224 1231		1440 1445 1542
	1237 1442 1321		1334 1359 1346

	1430 1449 1446		1237 1474 1446
	1448		1448 1313 1334
HORNYPHON	1216 1364		1364 1436
HORNYPHONE	1223	INTERNATIONAL	1232
HOSHAI	1213 1227 1324	INTERTRONIC	1526
HUANYU	1211 1225 1232	INTERVISION	1210 1211 1223
	1316 1423		1226 1227 1228
HYGASHI	1211 1225 1226		1233 1237 1315
	1232 1233 1316		1316 1327 1417
HYPER	1211 1212 1217	IRRADIO	1212 1213 1216
	1219 1225 1226		1218 1219 1223
	1232 1233 1316		1224 1227 1234
	1322 1436 1438		1364 1474 1380
HYPSON	1210 1211 1216		1322 1324
	1218 1223 1226	ISKRA	1316
	1228 1230 1233	ISUKAI	1213 1223 1227
	1364 1474 1428		1228 1324
	1315 1316	ITC	1211 1217 1226
HYUNDAI	1539		1233 1316 1438
IBERIA	1223	ITS	1213 1216 1223
IBERVISAO	1448		1225 1227 1228
ICE	1210 1211 1212		1232 1324 1364
	1213 1216 1219		1380 1428
	1223 1225 1226	ITT	1212 1215 1374
	1227 1232 1233		1322 1450 1344
	1322 1315 1316		1440 1448 1334
	1324 1364 1380		1449 1439
ICES	1225 1227 1232	ITT/NOKIA	1440 1449 1334
IYAMA	1576	ITV	1212 1218 1223
IMPERIAL	1215 1216 1217		1474 1476 1322
	1223 1224 1237		1396 1518
	1364 1391 1436	JEC	1469
	1438 1334 1356	JET POINT	1474
	1360	JOHNSON	1316
INDESIT	1337 1409	JVC	1216 1222 1227
INDIANA	1216 1218 1223		1364 1366 1340
	1364 1474		1380
INGELEN	1215 1334	KAISUI	1211 1212 1213
INGERSOL	1212 1219 1322		1219 1223 1225
INNO HIT	1211 1212 1213		1226 1227 1228
	1216 1218 1219		1232 1233 1428
	1223 1224 1226	KAISUI	1322 1324 1316
	1227 1233 1234	KAMOSONIC	1211 1316
	1238 1543 1322	KAMP	1211 1225 1232
	1324 1316 1317		1316
	1364 1474 1518	KAPSCH	1215 1462 1334
	1401 1409 1430	KARCHER	1211 1212 1218
INNOVATION	1210 1212 1315		1223 1228 1237
	1322 1474 1374		1474 1316 1322
	1379 1380 1411		1329 1350
	1415 1423 1459	KAWASHO	1232
	1476 1419 1473	KENDO	1214 1223 1237
	1481 1519 1523		1543 1332 1327
INTERACTIVE	1237		1341 1416 1518
INTERBUY	1212 1219 1322	KENNEDY	1217 1438 1462
	1436 1417	KIC	1233
INTERDISCOUNT	1474	KING TV	1328
INTERFUNK	1209 1215 1216	KINGSLEY	1211 1225 1232
	1218 1221 1223		1316

KLARMAX	1316	LISENKOTTER	1474
KNEISSEL	1223 1236 1237	LLOYDS	1219
	1479	LOEWE	1014 1055 1223
KOLSTER	1216 1223 1364		1236 1237 1238
KONKA	1213 1227 1360		1571 1405 1406
	1380 1517 1324		1364 1474 1313
KORPEL	1216 1218 1223	LOEWE OPTA	1209 1216 1218
	1364 1474	LOGIK	1427 1343
KORTING	1209 1237 1313	LS ELECTRONIK	1355
KOSMOS	1223	LUMA	1214 1218 1219
KOYODA	1212 1322		1223 1332 1474
KRONNE	1316		1448 1462
KTV	1211 1233 1316	LUMATRON	1214 1216 1218
KUBA	1401		1223 1226 1233
KURO	1429		1364 1384 1474
KYOTO	1232 1233 1350		1415 1448 1462
LASAT	1237		1315 1476 1332
LENCO	1212 1219 1322		1396 1518
	1518	LUX MAY	1216 1364
LENOIR	1211 1212 1219	LUXOR	1211 1214 1233
	1316 1322		1234 1448 1332
LESA	1436		1360 1316 1387
LEYCO	1210 1216 1218		1445 1401 1439
	1223 1474 1315	M ELECTRONIC	1211 1212 1215
	1317 1364 1339		1216 1218
LG	1234 1237 1233	M+P	1440
	1195 1211 1212	MAGNADYNE	1209 1217 1218
	1214 1216 1217		1238 1327 1436
	1218 1219 1223		1438 1474 1313
	1225 1226 1232		1430
	1455 1332 1316	MAGNAFON	1211 1224 1225
	1364 1396 1438		1232 1238 1316
	1474 1476 1322		1327 1356 1430
	1392 1427 1436	MAGNUM	1315 1419 1322
	1520 1401		1474 1476 1374
LIESENK	1218 1474		1379 1380 1411
LIESENKOTTER	1223		1415 1423 1459
LIFE	1315 1322 1374		1473 1481 1497
	1379 1380 1411		1523 1210 1212
	1415 1419 1423	MANDOR	1210 1315
	1459 1473 1474	MANESTH	1210 1211 1216
	1476 1481 1502		1218 1223 1226
	1523 1210 1212		1233 1315 1474
LIFETEC	1210 1212 1219		1316 1341 1364
	1223 1227 1534	MARANTZ	1216 1218 1223
	1526 1525 1528		1583 1364 1474
	1529 1519 1523	MARELLI	1209 1313
	1481 1351 1476	MARK	1216 1218 1219
	1315 1322 1503		1223 1225 1226
	1502 1504 1505		1232 1233 1364
	1507 1508 1474		1474
	1328 1355 1357	MASUDA	1233
	1360 1361 1362	MATSUI	1238 1211 1212
	1374 1376 1379		1214 1216 1218
	1380 1395 1411		1219 1222 1223
	1415 1423 1434		1226 1231 1233
	1459 1460 1473		1478 1407 1399
	1475 1487 1516		1340 1482 1341
	1517 1506 1514		1453 1316 1317

	1322 1332 1364		1516 1517 1506
	1380 1409 1469		1514 1534 1526
	1474 1519 1421		1525 1528 1529
	1430 1375 1339		1519 1523 1210
	1343		1212
MATSUSHITA	1378	MICROSTAR	1481 1351 1476
MAXMEDIA	1423		1315 1322 1503
MCMICHAEL	1354		1497 1502 1504
MEDIATOR	1216 1218 1221		1505 1507 1508
	1223 1231 1364		1474 1328 1355
	1474		1357 1360 1361
MEDION	1543 1592 1591		1362 1374 1376
	1589 1588 1581		1379 1380 1395
	1569 1568 1531		1411 1415 1423
	1530 1481 1351		1434 1459 1460
	1476 1315 1322		1473 1475 1487
	1503 1544 1497		1516 1517 1506
	1502 1504 1505		1514 1534 1526
	1507 1508 1474		1525 1528 1529
	1328 1355 1357		1519 1523 1210
	1360 1361 1362		1212
	1374 1376 1379	MIKOMI	1543
	1380 1395 1411	MINERVA	1224 1238 1544
	1415 1423 1434		1409 1442
	1454 1459 1460	MINOKA	1216 1223 1364
	1473 1475 1487	MITSUBISHI	1209 1216 1222
	1516 1517 1506		1223 1343 1364
	1514 1534 1526		1367 1370 1373
	1525 1528 1529		1406 1409 1442
	1519 1523 1210	MIVAR	1313 1340 1502
	1212 1223		1211 1224 1225
M-ELECTRONIC	1322 1329 1474		1232 1233 1234
	1331 1316 1349		1235 1236 1237
	1364 1380 1418		1238 1239 1356
	1423 1446 1334		1368 1391 1316
	1417 1219 1223		1401 1430
	1225 1226 1232	MOTION	1224 1356
	1233	MT LOGIC	1398
MELVOX	1230	MTC	1232 1237 1439
MEMOREX	1212 1219 1322	MULTI SYSTEM	1218 1474
	1527	MULTITECH	1211 1212 1214
MEMPHIS	1212 1219 1353		1217 1218 1219
	1322 1317		1223 1225 1226
MERCURY	1219 1223		1232 1233 1237
METZ	1570 1502 1371		1316 1322 1327
	1351 1498 1442		1332 1474 1340
	1415 1456 1457		1358 1436 1438
MICROMAXX	1313 1385 1209		1356
	1481 1351 1476	MURPHY	1211 1225 1232
	1315 1322 1503		1316 1440 1331
	1497 1502 1504	NAD	1448
	1505 1507 1508	NAIKO	1407
	1474 1328 1355	NAONIS	1214 1332 1416
	1357 1360 1361	NATIONAL	1377 1409
	1362 1374 1376	NEC	1222 1233 1583
	1379 1380 1395		1584 1487 1340
	1411 1415 1423		1369
	1434 1459 1460	NECKERMANN	1209 1211 1214
	1473 1475 1487		1216 1218 1220

	1223 1226 1231		1476 1527 1519
	1233 1237 1313		1522 1430 1449
	1316 1474 1321		1343
	1332 1335 1364	ORLINE	1223 1227
	1391 1426 1439	ORMOND	1502
NEI	1216 1218 1223	ORSOWE	1238
	1364 1380 1474	OSAKI	1210 1211 1213
	1421		1223 1226 1227
NEOVIA	1548		1233 1316 1317
NESCO	1436		1384 1324 1315
NEUFUNK	1219 1223 1231		1324
NEW TECH	1212 1216 1219	OSIO	1234
	1223 1226 1231	OSO	1213 1227
	1233 1322 1364	OSUME	1222 1227 1317
NEW WORLD	1213 1227 1324		1342
NEWMAR	1316	OTTO VER-	1211 1216 1217
NEXIUS	1328	SAND	1218 1220 1222
NICAMAGIC	1211 1225 1232		1223 1226 1231
	1316		1233 1238 1439
NIKKAI	1210 1211 1213		1316 1474 1321
	1216 1218 1219		1314 1340 1364
	1222 1223 1225		1386 1419 1426
	1226 1227 1232		1438 1446 1448
	1233 1315 1316		1428 1429
	1469 1317 1324	PACKARD BELL	1501 1500
	1364 1474	PAEL	1211 1225 1232
NOBLIKO	1211 1224 1225		1316
	1232 1316 1327	PALLADIUM	1211 1220 1223
	1356		1226 1231 1233
NOGAMATIC	1446 1433		1237 1316 1391
NOKIA	1374 1450 1376		1325
	1448 1387 1440	PALSONIC	1233
	1344 1334 1439	PANAMA	1210 1211 1212
	1449 1215		1219 1223 1225
NORDIC	1233		1226 1232 1233
NORDMENDE	1209 1215 1216		1315 1316 1322
	1313 1334 1337	PANASONIC	1004 1013 1020
	1349 1358 1364		1024 1026 1044
	1433 1446 1377		1050 1057 1073
	1564 1565 1567		1185 1198 1215
	1543 1419 1434		1223 1238 1377
NORDVISION	1218 1474		1495 1383 1488
NOVATRONIC	1223		1409 1448 1334
OCEANIC	1215 1230 1448		1456 1449 1431
	1540 1449 1334		1378 1379 1457
	1556	PANAVISION	1223
OCTAL	1316	PATHE CINEMA	1211 1217 1225
OKANO	1223 1237 1391		1230 1232 1236
ONCEAS	1211 1322 1316		1237 1316 1391
ONWA	1227 1381		1438 1350
OPERA	1223	PATHE MARCONI	1335 1358 1433
ORBIT	1216 1223 1364		1446 1350 1359
ORION	1062 1203 1212		1229
	1216 1218 1219	PAUSA	1212 1219 1322
	1223 1238 1326	PERDIO	1223 1232 1317
	1375 1385 1339	PERFEKT	1223 1356
	1407 1453 1464	PHILCO	1209 1217 1223
	1322 1509 1341		1224 1237 1360
	1364 1459 1474		1436 1438 1313

	1356		1526 1525 1528
PHILEX	1426		1529 1519 1523
PHILHARMONIC	1211 1226 1233		1481 1351 1476
	1316		1315 1322 1503
PHILIPS	1002 1005 1009		1497 1502
	1012 1016 1019	PROFEX	1212 1219 1322
	1021 1022 1023		1448 1356
	1029 1033 1036	PROFILO	1476
	1037 1038 1041	PROFI-TRONIC	1216 1223 1364
	1042 1045 1052	PROLINE	1216 1221 1223
	1059 1069 1076		1317 1364 1375
	1231 1221 1223	PROSONIC	1211 1218 1223
	1181 1186 1187		1225 1232 1233
	1188 1189 1190		1237 1355 1396
	1191 1196 1197		1415 1497 1380
	1209 1211 1216		1466 1474 1316
	1217 1218 1423		1328 1518
	1438 1448 1459	PROTECH	1210 1211 1212
	1313 1356 1397		1216 1217 1218
	1364 1391 1419		1233 1364 1436
	1497 1396 1513		1438 1439 1421
	1499 1333 1474		1315 1316 1322
	1316 1354 1483		1474 1327
PHOCUS	1355 1403 1554	PROVIEW	1581 1531 1530
PHOENIX	1209 1216 1218	PROVISION	1218 1223 1240
	1223 1225 1232		1474 1476 1328
	1237 1364 1474	PYE	1216 1218 1221
	1313		1223 1231 1474
PHONOLA	1209 1216 1218		1364 1380
	1221 1223 1225	PYMI	1212 1219 1322
	1231 1232 1364	QUANDRA VISION	1230
	1474 1313	QUASAR	1436
PIONEER	1215 1216 1218	QUELLE	1210 1211 1216
	1223 1237 1452		1217 1218 1220
	1349 1364 1446		1222 1223 1226
	1474 1334 1323		1233 1234 1330
	1583 1580		1474 1502 1315
PLANTRON	1210 1216 1219		1316 1329 1335
	1223 1315 1364		1364 1436 1438
PLAYSONIC	1226 1233		1442 1448
POPPY	1212 1219 1322	QUESTA	1222 1331 1339
PORTLAND	1518		1343 1340
PRANDONI-	1214 1224 1238	RADIALVA	1223 1227
PRINCE	1332 1448 1430	RADIOLA	1216 1218 1221
PRECISION	1211 1226 1233		1223 1231 1233
	1316		1364 1474
PRIMA	1212 1215 1219	RADIOMARELLI	1209 1223 1238
	1322 1334		1436 1313 1430
PRINZ	1360	RADIONETTE	1329 1331
PRO2	1504 1505 1507	RADIOSHACK	1223
	1508 1474 1328	RADIOTONE	1216 1219 1223
	1355 1357 1360		1237 1364 1320
	1361 1362 1374	RANK	1330 1340
	1376 1379 1380	RBM	1330
	1395 1411 1415	RCA	1344
	1423 1434 1459	RECOR	1223
	1460 1473 1475	REDIFFUSION	1448
	1487 1516 1517	REDSTAR	1223
	1506 1514 1534	REFLEX	1223

RELISYS	1543	SANDSTROM	1578 1577
REVOX	1216 1218 1223	SANSUI	1216 1223 1364
	1237 1364 1474		1527
REX	1210 1214 1215	SANYO	1049 1211 1217
	1332 1315 1416		1219 1222 1225
	1462 1334		1226 1232 1233
RFT	1209 1236 1237		1236 1237 1519
	1313 1320		1319 1344 1316
RHAPSODY	1232		1340 1329 1331
R-LINE	1216 1218 1223		1391 1434 1465
	1364 1474		1438 1353 1356
ROADSTAR	1193 1210 1212		1543 1317 1342
	1213 1219 1227		1343
	1315 1322 1324	SAVILLE	1519
	1518	SBR	1218 1221 1223
ROBOTRON	1209 1313		1231 1354 1474
ROWA	1232 1233	SCHAUB LORENZ	1215 1560 1561
ROWSONIC	1316		1562 1563 1334
ROYAL LUX	1237		1449 1558 1559
RTF	1209 1313		1355 1540 1549
SABA	1006 1060 1068		1448 1499 1502
	1172 1209 1215		1532 1473 1403
	1238 1334 1449		1328
	1359 1313 1430	SCHNEIDER	1211 1213 1216
	1434 1419 1433		1217 1218 1221
	1349 1358 1446		1223 1226 1227
	1448 1518		1231 1233 1432
SACCS	1350		1481 1316 1474
SAISHO	1341 1315 1316		1324 1364 1380
	1322 1519 1343		1438 1446 1465
	1430 1326 1238		1518 1521 1382
	1219 1226 1233	SCHWAIGER	1553
	1210 1211 1212	SEG	1210 1211 1217
SALORA	1415 1416 1426		1218 1219 1222
	1438 1445 1448		1223 1225 1226
	1401 1429 1435		1232 1233 1356
	1439 1334 1374		1476 1315 1502
	1332 1344 1360		1316 1474 1322
	1214 1215 1217		1327 1340 1396
	1234 1238		1436 1438 1543
SAMBERS	1573 1327 1474		1473
	1356 1430 1224	SEI	1220 1223 1238
	1238	SEI-SINUDYNE	1209 1215 1238
SAMSUNG	1232 1233 1412		1327 1326 1334
	1322 1364 1477		1339 1385 1430
	1391 1315 1465		1313
	1316 1317 1524	SEITECH	1328
	1398 1413 1343	SELECO	1214 1215 1217
	1401 1218 1219		1332 1340 1438
	1223 1225 1226		1416 1462 1334
	1231 1212 1216	SENCORA	1212 1219 1322
	1039 1043 1056	SENTRA	1219 1227 1469
	1063 1070 1237	SERINO	1232
	1234 1201 1210	SHARP	1017 1028 1048
	1211		1051 1072 1222
SANDRA	1211 1225 1226		1238 1318 1340
	1232 1233 1316		1489 1490 1342
	1322	SHARP	1314 1372
SANDRA COLOR	1316	SHORAI	1339

SIAREM	1209 1217 1223 1238 1327 1438 1313 1430	SOUNDWAVE	1216 1218 1223 1364 1474
SICATEL	1350	STANDARD	1211 1212 1213 1216 1219 1223
SIEMENS	1321 1335 1497 1442 1342		1226 1227 1233 1324 1364 1518
SIERRA	1216 1221 1223 1231 1364	STANDARD	1316 1322
SIESTA	1237 1465	STAR LITE	1219 1223
SILVA	1225 1232	STARLIGHT	1218 1474
SILVER	1222 1340	STENWAY	1227 1228 1428
SILVERCREST	1270 1271 1273 1274 1275 1276 1277 1278 1279 1280 1281 1282 1283 1295 1296 1297 1298 1299 1300 1301 1303 1306 1308 1309 1310 1290 1291 1292 1293 1294	STERN	1214 1215 1332 1462 1334
		STRATO	1219 1223
		STVI	1316
		STYLANDIA	1233
		SUNGOO	1577 1544 1503
		SUNKAI	1212 1227 1322 1339 1375
		SUNSTAR	1219 1223
		SUNWOOD	1212 1216 1219 1223 1322 1364
SINGER	1209 1217 1230 1327 1438 1436 1516 1313	SUPERLA	1211 1225 1232 1233 1238 1316
SINUDYNE	1209 1217 1218 1220 1223 1238 1341 1328 1313 1385 1326 1339 1327 1438 1474	SUPERTECH	1219 1223 1225 1231 1232 1426
		SUPRA	1212 1219 1322
		SUSUMU	1213 1324
		SUTRON	1212 1219 1322
		SYDNEY	1211 1225 1226 1232 1233 1316
SKANTIC	1215 1445 1334	SYSLINE	1218 1474
SKYMASTER	1329	SYTONG	1225 1232
SKYWORTH	1516	TANDBERG	1462 1339
SLAVA	1316	TANDY	1211 1213 1215 1226 1227 1233 1316 1317 1324 1440 1334 1314
SLIDING	1328		
SOLAVOX	1215 1400 1334		
SONITRON	1226 1233 1237 1319 1344	TARGA	1273 1274 1275 1276 1277 1278 1302 1304 1305 1307 1284 1285 1286 1287 1288 1289 1487 1547 1532 1533
SONOKO	1210 1211 1212 1216 1218 1219 1223 1226 1228 1233 1364 1518 1322 1315 1474 1316		
SONOLOR	1215 1220 1230 1319 1334	TASHIKO	1211 1214 1222 1225 1226 1232 1233 1332 1340 1354 1369 1435 1316
SONTEC	1216 1218 1223 1237 1364 1474 1465		
SONY	1000 1001 1008 1011 1015 1025 1030 1040 1054 1071 1199 1202 1212 1220 1222 1414 1386 1340 1434 1322 1317 1484 1342 1343 1470 1437 1485	TATUNG	1193 1211 1216 1218 1223 1226 1233 1238 1316 1317 1474 1430 1364
		TCM	1204 1205 1206 1207 1208 1210 1212 1241 1242 1243 1244 1245 1246 1247 1248
SOUND & VISION	1213 1227 1324 1327		

	1249 1250 1251		1219 1223 1226
	1252 1253 1254		1227 1233 1331
	1255 1256 1257		1364 1339 1473
	1258 1259 1260		1324
	1261 1262 1263	TESMET	1216 1364
	1264 1265 1266	TEVION	1210 1212 1514
	1267 1268 1523		1534 1545 1526
	1575 1481 1351		1525 1528 1529
	1476 1315 1322		1519 1523 1554
	1503 1544 1546		1481 1351 1476
	1557 1502 1504		1315 1322 1503
	1505 1507 1474		1544 1497 1502
	1355 1357 1360		1504 1505 1507
	1374 1376 1379		1508 1474 1328
	1380 1411 1415		1355 1357 1360
	1423 1434 1459		1361 1362 1374
	1473 1487 1508		1376 1379 1380
	1516 1506 1534		1395 1411 1415
	1525 1528 1529		1423 1434 1459
	1519		1460 1473 1475
TEAC	1223 1233		1487 1516 1517
TEC	1211 1212 1217		1506 1511
	1219 1226 1233	TEXET	1211 1219 1226
	1316 1322 1436		1232 1233 1316
	1438 1440	THOMSON	1003 1006 1032
TECHNICS	1378		1060 1067 1172
TECHNIKA	1543 1590 1511		1211 1216 1223
	1427		1229 1518 1359
TECHNISAT	1396 1407 1459		1566 1471 1434
TECHNISSON	1355		1419 1316 1335
TECHNO	1543		1349 1358 1480
TEDELEX	1233		1409 1410 1363
TELE SYSTEM	1543		1364 1365 1433
TELEAVIA	1335 1349 1358		1446 1468 1487
	1419 1433 1446	THORN	1218 1223 1240
	1229		1331 1473 1348
TELECOR	1223 1226 1227		1367 1419 1434
	1233		1448 1469 1350
TELEFUNKEN	1471 1419 1434		1317 1474
	1492 1335 1348	TOKAI	1216 1223 1226
	1468 1409 1410		1233 1317 1364
	1349 1363 1364	TOKYO	1211 1225 1232
	1365 1388 1416		1316
	1446 1433 1389	TOMASHI	1228 1428
	1216 1223	TOSHIBA	1027 1046 1047
TELEGAZI	1223 1227		1053 1064 1074
TELEMEISTER	1223		1090 1233 1183
TELEOPTA	1322		1193 1203 1222
TELESONIC	1223		1583 1425 1469
TELESTAR	1223		1491 1340 1469
TELETECH	1212 1218 1219		1330 1527 1390
	1223 1474 1322		1596
	1396 1436 1421	TOWADA	1215 1217 1233
TELETON	1211 1222 1226		1438 1334
	1233 1316 1462	TRAKTON	1233
	1426 1439	TRANS CONTINENS	1223 1226 1233
TELEVIDEON	1225 1232	TRANTEC	1232
TELEVISIO	1230	TRIDENT	1226 1233 1238
TENSAI	1212 1213 1216	TRISTAR	1227

TRIUMPH	1223 1231 1238 1326 1430 1390	VORTEC	1216 1218 1223 1364 1474
UHER	1215 1216 1223 1224 1237 1364 1462 1334 1356	VOXSON	1209 1214 1215 1216 1223 1224 1332 1364 1416 1334 1356 1313
ULTRAVOX	1316 1327 1436 1438 1440 1313 1209 1211 1217 1223 1225 1232	WALTHAM	1211 1223 1226 1233 1316 1440 1445 1350
UNIC LINE	1223	WATSON	1216 1218 1223 1227 1364 1474
UNIC RADIO	1316	WATT RADIO	1211 1217 1225 1232 1316 1327 1438 1350
UNITED	1218 1396 1474	WEGA	1209 1222 1223 1313 1340
UNITED QUICK STAR	1518	WEGAVOX	1219 1328 1322
UNIVERSUM	1210 1216 1217 1218 1220 1222 1223 1224 1226 1233 1234 1237 1410 1315 1329 1331 1364 1374 1474 1391 1418 1597 1436 1438 1450	WELLTECH	1355
UNIVOX	1223 1350	WELTBlick	1216 1218 1223 1233 1364 1474
UTAX	1316	WESTON	1217 1438
VANGUARD	1426 1322 1316	WHARFEDALE	1407
VECO	1322 1474	WHITE WES- TINGHOUSE	1211 1218 1223 1225 1232 1474 1316 1327 1356
VESTEL	1214 1215 1216 1217 1218 1223 1226 1233 1473 1494 1502 1334 1543 1592 1512 1593 1332 1364 1474 1476 1391 1400 1411 1415 1426 1436 1438 1445	WINDSTAR	1228
VEXA	1212 1218 1219 1223 1474 1322	WORLD OF VISION	1550
VICTOR	1216 1340 1364 1378	XRYPTON	1223
VIDEO SYSTEM	1364	YAKUMO	1541
VIDEOCON	1574	YALOS	1313
VIDEOLOGIC	1232 1316	YAMISHI	1223 1226 1227 1228 1233
VIDEOLO- GIQUE	1211 1213 1225 1226 1227 1232 1233 1324 1316	YINHE	1594
VIDEON	1519	YOKAN	1223
VIDEOSAT	1436	YOKO	1210 1211 1212 1213 1216 1218 1219 1223 1226 1227 1232 1233 1237 1322 1324 1364 1474 1315 1316
VIDEOSYSTEM	1216 1223	YORX	1213 1227 1324
VIDEOTECHNIC	1225 1226 1232 1233	ZANUSSI	1214 1226 1233 1332 1462 1416
VIDEOTON	1426	ZEPTO	1543
VISIOLA	1211 1225 1232 1316	<u>DIGITAL TV</u>	
VISION	1216 1223 1233 1364	PHILIPS	1173 1176 1178
VISOREX	1404	SAMSUNG	1177
VISTAR	1440	SONY	1174 1175 1179
VIVAX	1328 1355 1537	<u>HT PROJECTOR</u>	
		MITSUBISHI	1170
		PANASONIC	1161
		PHILIPS	1167
		SANYO	1160
		SHARP	1162
		SONY	1158 1159
		TOSHIBA	1169

**LCD PROJEC-
TION TV**

SHARP 1131
SONY 1108
TOSHIBA 1130

LCD TV

BUSH 1101
DAEWOO 1106
DENVER 1096
GOODMANS 1123
HITACHI 1089
JVC 1132
LG 1081 1084 1094
1095 1098 1105
1110 1111 1114
1118 1126 1136
1168
MATSUI 1133
PANASONIC 1091 1102 1112
PHILIPS 1078 1079
SAMSUNG 1080 1082 1083
1087 1093 1097
1104 1113 1116
1121
SHARP 1092 1103 1109
1115 1119 1120
1122 1127 1128
SILVERCREST 1312
SONY 1085 1086 1088
1107 1117
TOSHIBA 1099 1100 1124
VIEWSONIC 1125 1129

**LCD TV/
RADIO TUNER****COMBO**

PHILIPS 1078

PLASMA DISPLAY

HITACHI 1139 1144
PANASONIC 1137 1147
PHILIPS 1134 1152
PIONEER 1141 1146 1149
1151
SAMSUNG 1150

PLASMA TV

LG 1136
PHILIPS 1142
SAMSUNG 1135
TOSHIBA 1153

**PLASMA TV
MONITOR**

DAEWOO 1138
HITACHI 1154
JVC 1155
LG 1140 1148

PHILIPS 1143 1156
THOMSON 1145 1157

PROJECTION TV

HITACHI 1171
LG 1164 1168
PIONEER 1163
SAMSUNG 1166
TELEFUNKEN 1165

TV/TUNER

PHILIPS 1079

BLU-RAY / HD-DVD

DENON 2238
INSIGNIA 2231 2242 2250
INTEGRA 2236
LG 2232
MAGNAVOX 2231
MARANTZ 2241 2243
NAD 2249
OLEVIA 2240
ONKYO 2236
OPPO 2246
PANASONIC 2234
PHILIPS 2235 2244
PIONEER 2229 2245
SAMSUNG 2230
SHARP 2237
SONY 2233
SYLVANIA 2231
VIORE 2247
VIZIO 2248
YAMAHA 2239
BLACK DIA-
MOND 2255
BLACK DIA-
MOND 2256
2257
BOMAN 2258
BRIGMTON 2259
BRIGMTON 2260
ERRES (PHILIPS) 2261
DIKOM 2262 2263
LG 2264 2265 2252
MKC 2266
PANASONIC 2267
SONY 2251 2253

DVD

ACCOUSTIC 2320 2287
SOLUTIONS
AEG 1526 2271
AFREEY 2323
AIM 2369
AIRIS 2294
AIWA 2049 2175 2320
2314 1527

AKAI	2139 2306 2271 2319 2287 1526 2468	CGV	2378 2149
AKASHI	2283	CINETEC	2287
AKURA	2153	CINEVISION	2312
ALBA	2015 2023 2050 2321 2287 2318 2294 2307 2288	CLASSIC	2144 2320
ALL-TEL	2271	CLATRONIC	2151 2369 1526
AMES	2320	CMI	2294
AMOI	2397	COBRA	2375 2283
AMSTRAD	2414 2287	COBY	2270 2369 2396
AMW	2442 2443	CONIA	2397 2294 2440
ANABA	2411	CONTEL	2398 2147 2397
ANSONIC	2293		2502 1526
ARENA	2375	CRITERION	2281
APEX	2373 2321 2294 2364 2327 2366 2469 2399	CROWN	2310 2319
ASPIRE	2402	C-TECH	2150 2279
A-TREND	2284	CURTIS	2400 2398
AUDIOSONIC	2319 2451	CYBERCOM	2293 2381 2383 2268 2273 2277
AUDIOVOX	2392		2278 2279 2280
AVIOUS	2369		2282 2289 2295
AXION	2392		2308 2375 2312
B & K	2427		1525 1528 1529
BAIER	2286		2276 2272 2281
BAUHN	1589	CYBERHOME	2343 2309 2310 2003 2029 2032
BAZE	2369 2294		2046 2284 2365
BEKO	1554		2434 2461
BEST BUY	2152	CYBERLINK	2482
BLACK	2287	CYBERMAXX	2293 2381 2310 2383 2268 2273
DIAMOND			2277 2278 2279
BLAUPUNKT	2321		2280 2282 2289
BLUE NOVA IN- TERNATIONAL	2440		2295 2308 2348 2349 2350 2351
BLUE SKY	2312 2310 2294 2287		2352 2353 2354 2355 2356 2357
BLU-RAY	2511 2487 2486 2485 2491 2467 2312		2375 2347 2409 2457 2458 2459 2455 2454 2456
BOMAN	1526 2288		2495 2496 2358
BRANDT	2013 2040 2146 2310 2297 2299		1525 1528 1529 2312 2359 2276
BRITANIA	2510		2309 2272 2281
BROKSONIC	1527 2416		2343 1526
BUSH	2025 2050 2051 2122 2124 2130 2147 2151 2369 2321 2319 2287 2318 2293 1527	CYBERVISION	2506
CAMBRIDGE	2313	CYTRON	2293 2381 2310 2383 2268 2273
CAMBRIDGE AUDIO	2149		2277 2278 2279 2280 2282 2289
CELESTIAL	2294		2295 2308 2317 2348 2349 2350
CENTREX	2154 2294		2351 2352 2353 2354 2355 2356
CENTRIOS	2383 2401 2404 2405		2357 2375 2347 2409 2457 2458
CENTRON	2383		2459 2455 2454
CENTRUM	2283 2377 2287		2456 2495 2496

	2358 1525 1528	ENCORE	2323
	1529 2312 2359	ENTURER	2271
	2276 2309 2272	ENZER	2148 2329
	2281 2343 1526	ESA	2406
DAEWOO	2030 2109 2115	EUROLINE	1526
	2127 2290 2291	FARENHEIT	2410
	2414 2292 2284	FERGUSON	2310 1527
	2317 2376 2420	FINLUX	2149 2414 2411
DANSAI	2070 2414 2288		2312 2288
DAYTEK	2005 2026 2376	FINTEC	2287
	2283	FIRSTLINE	2310
DAYTRON	2376	FISHER	2315
DCE	2293	FUNAI	2277
DEC	2151	GE	2321
DENON	2061 2063 2068	GERICOM	2054 1554
	2301 2326	GLOBAL SOLUTIONS	2150
DENVER	2151 2153 2440	GLOBAL SPHERE	2150
	2369 1526 2318	GOLDEN SPHERE	2279
DENZEL	2148 2329	GOLDSTAR	2017 2312 2360
DESAY	2408		2421
DIAMOND	2149 2150 2310	GOODMANS	2056 2151 2154
	2279		2310 2319 2287
DIGIFRAME	2381		2271 2288
DIGIHOME	2287	GO-VIDEO	2320 2448 2450
DIGITOR	2413 2319		2276 2304 2420
DIGITREX	1591 2294		2288
DIGITRON	2323	GPX	2363
DIGIX	2515	GRADIENTE	2509 2508 2310
DIK	2293	GRAETZ	2148 2329
DISNEY	2277 2355	GRAN PRIX	2293
DIVIDO	2317	GRANDIN	2294
DIVX	2312 2383	GRUNKEL	2414
DK DIGITAL	2042 2159 2293	GRUNDIG	2048 2143 2154
DMTECH	2288 2271		2322 2307 2317
DRAGON SYSTEMS	2293		2310 2315 2313
DUAL	2148 2287 2293		2287 2271
	2433 2320 2406	GVG	2414
	2310 2268 2273	H & B	2287 1525 2151
	2275 2278 2329	HAAZ	2149 2150 2279
	2279 2280 2282		2280
	2289 2295 2308	HANSEATIC	2312 2288 2271
	2375 2288 2271	HARMON/KARDON	2332
	1525 2276 2309	HB	2479 1556
	2272 2281 2343	HCM	1526
	2312 1528 1529	HD-DVD	2511 2488 2487
DURABRAND	2271 2312 2293		2486 2485 2467
	1529 2471 2472		2312
	2473 1555	HE	2320
DVD	2380 1553	HIMAX	2152
DVX	2150	HITACHI	2012 2058 2145
E:MAX	2414		2148 2152 2168
EASY HOME	2152		2181 2304 2305
E-BENCH	2279		2329 2324 2287
ECLIPSE	2149	HITEKER	2294
ELTA	2045 2302 2319	HOHER	2293
	1526 2271	HOME ELECTRONICS	2320
ELTAX	2157 2440	HOMITA	2384 2385 2386
EMERSON	2317 2466 2277		2387 2388
	2312	HOYO	2329

HYUNDAI	2288	LINN	2274
ILO	2409	LITEON	2431 2445 2448
INITIAL	2321		2409
INNOVATION	2140 2145	LODOS	2287
INTEGRA	2311	LOEWE	2055 2307 2312
INTERTRONIC	2347 1529 1526	LOGICLAB	2150
JATON	2329	LOGIX	2288 2317
JBL	2332	LUMATRON	2270 2280 2440
JDB	2320		2287 2320 2317
JVC	2020 2052 2118	LUXMAN	2304
	2119 2146 2160	LUXOR	2154 2287 2320
	2298 2447 2341	MAGNAVOX	2146 2151 2155
	2337 2413 2342		2299 2316 2428
	2460		2429 2430 2307
JWIN	2462 2469		2287 2367
KARCHER	2288	MAGNEX	2369
KAWASHI	2271	MAGNUM	2145
KENDO	2293 2375 2287	MANHATTAN	2287 2317
KENNEX	2414 2287	MARANTZ	2060 2064 2065
KENWOOD	2047 2067 2171		2142 2465 2307
	2330 2301		2316 2430 2312
KIIRO	2414		2299
KINGAVON	2151	MARK	2287
KISS	2148 2329	MARQUANT	2414
KLH	2321	MASTEC	2273
KODA	2151	MATSUI	2040 2071 2310
KONKA	2361 2362		2294 2287
KOSS	2295 2310	MAXDORF	1526
KXD	2152	MAXIM	2269 2287
LASONIC	2279	MBO	2333 2320 2319
LAWSON	2150 2279 2317	MEDIENCOM	2280
LECSON	2313	MEDION	2140 2145 2189
LENCO	2151 2504 2369		1592 1591 1589
	2310 2287 2293		2514 2513 1530
LENOXX	2382 2283 2319		2369 2293 2381
LG	2017 2024 2031		2310 2383 2268
	2126 2169 2514		2273 2277 2278
	2513 2512 2495		2279 2280 2282
	2312 2360 2421		2289 2295 2308
LIFE	2140 2353 2310		2288 2348 2349
	2495 2496 2309		2350 2351 2352
LIFETEC	2140 2145 2189		2353 2354 2355
	2293 2381 2310		2356 2357 2375
	2383 2268 2273		2347 2409 2457
	2277 2278 2279		2458 2459 2455
	2280 2282 2289		2454 2456 2493
	2295 2308 2348		2494 2495 2496
	2349 2350 2351		2358 1525 1528
	2352 2353 2354		1529 2312 2359
	2355 2356 2357		2276 2309 2272
	2375 2347 2409		2281 2343 1526
	2457 2458 2459	MEMOREX	2293 2277 1527
	2455 2454 2456	MERIDIAN	2299
	2495 2496 2358	METZ	2305 2287 2374
	1525 1528 1529		2138
	2312 2359 2276	MICO	2149
	2309 2272 2281	MICROMAXX	2140 2145 2293
	2343 1526		2347 2381 2310
LIMIT	2150 2279		2383 2268 2273

	2277 2278 2279	NORIKO	2286
	2280 2282 2289	NORTEK	2409
	2295 2308 2348	NU-TEC	2147
	2349 2350 2351	OCEANIC	1556
	2352 2353 2354	OKANO	2286 2299
	2355 2356 2357	OMNI	2319
	2375 2409 2457	ONIX	2283
	2458 2459 2455	ONKYO	2141 2146 2155
	2454 2456 2495		2311 2424
	2496 2358 1525	OPTIMUS	2305 2374
	1528 1529 2312	ORAVA	2151
	2359 2276 2309	ORION	2069 2122 1527
	2272 2281 2343		2273
	1526 1527	ORITRON	2140 2310
MICROMEDIA	2146	P&B	2151
MICROMEGA	2307	PACIFIC	2150 2293 2287
MICROSOFT	2481 2336		2271
MICROSTAR	2140 2145 2293	PACKARD BELL	2389 2390 2482
	2381 2310 2383		2441
	2268 2273 2277	PALSONIC	2397 2294
	2278 2279 2280	PANASONIC	2014 2016 2039
	2282 2289 2295		2111 2117 2131
	2308 2348 2349		2162 2166 2167
	2350 2351 2352		2176 2485 2338
	2353 2354 2355		2301 2340 2419
	2356 2357 2375		2423
	2347 2409 2457	PANDA	2288
	2458 2459 2455	PHILCO	2507
	2454 2456 2495	PHILIPS	2000 2006 2027
	2496 2358 1525		2034 2037 2043
	1528 1529 2312		2060 2108 2125
	2359 2276 2309		2142 2146 2155
	2272 2281 2343		2158 2307 2316
	1526		2428 2429 2430
MINATO	2286		2299 2466 2500
MINERVA	2317 2369		2501 2418 2277
MINTEK	2321		2505
MIRROR	2286	PHOCUS	2452 1554
MITSUBISHI	2287 2303	PHONOTREND	2369
MIZUDA	2151 2152 2414	PIONEER	2007 2008 2011
MONYKA	2148 2329		2035 2057 2138
MT LOGIC	2451		2172 2487 2486
MUSTEK	2001 2144 2163		2305 2426 2374
	2320		2417 2425 2470
MX ONDA	2149 2310	POLAROID	2407 2399
MYSTRAL	2293	PORTLAND	2319
NAD	2312 2331	PRISM	2273
NAIKO	2154	PRINZ	2293
NAKAMICHI	2335	PRO2	2293 2381 2310
NAKIO	2414		2383 2268 2273
NEC	2312		2277 2278 2279
NEOTEK	2323		2280 2282 2289
NEUFUNK	2148 2329		2295 2308 2348
NEVIR	2293		2349 2350 2351
NEXXTECH	2502 2383 2404		2352 2353 2354
	2405 2406		2355 2356 2357
NORCENT	2270 2431 2394		2375 2347 2409
	2395 2398		2457 2458 2459
NORDMENDE	2293		2455 2454 2456

	2358 1525 1528		2329
	1529 2312 2359	SHARP	2038 2113 2120
	2276 2309 2272		2511 2308 2331
	2281 2343 1526		2444 2287
PROCASTER	2358	SHERWOOD	2328
PROLINE	2154 2310 2294	SHINCO	2321
	2271 2313 2334	SHINSONIC	2321
PROSCAN	2336	SIGMATEK	2152
PROSON	2287	SILVA	2153 1526
PROSONIC	2270 2279 2286	SILVA SCHNEIDER	2293
PROVIEW	1530	SILVERCREST	2183 2184 2186
PROVISION	2151 2318 2440		2185 2195 2196
QUADRO	2415 2379		2205 2218 2219
QUARTEK	2463		2222 2223 2224
RADIONETTE	2312		2225 2226 2279
RAITE	2148 2329		2477 2474 2475
RCA	2336 2321		2476
REDSTAR	2153 1526 2414	SINGER	2149 2150 2279
RELISYS	2375 2348		2319
REOC	2150 2279	SKYMASTER	2033 2144 2150
REX	2283		2319 2320
ROADSTAR	2066 2151 2287	SKYWORTH	2153
	2320 2319	SM ELECTRONIC	2150 2319 2320
RONIN	2334		2279
ROTEL	2298	SMART	2287 2317
ROWA	2147 2154 2321	SONY	2004 2009 2010
	2374		2018 2022 2028
RTL	2375		2041 2110 2156
S&V	2369		2164 2173 2174
SABA	2013 2040 2310		2467 2300 2436
	2368 2297		2437 2438 2339
SABAKI	2150		2435
SAIVOD	2293	SOUNDMASTER	2150 2279
SALORA	2312	SOUNDMAX	2150 2279
SAMPO	2279 2323 2375	SOUNDSTORM	2268
	2348 2440	SOUNDWAVE	2288
SAMSUNG	2012 2019 2112	STANDARD	2150
	2114 2116 2165	STANDARO	2310
	2499 2492 2491	STAR CLUSTER	2150
	2490 2304 2439	STAR MEDIA	2151
	2276 2412 2372	STRONG	2287
SANSUI	2149 2150 2279	SUNGALE	2403
	1527	SUPERVISION	2150 2319 2320
SANYO	2036 2044 2123	SVA	2286
	2161 2170 2287	SYLVANIA	2277
	2271 2449 2315	SYNN	2150 2279
SCAN	2317	TANDBERG	2287
SCANMAGIC	2001	TANGENT	2440
SCHAUB LO-	2479 1556 2414	TARGA	2185 2186 2197
RENZ	2369 1526		2198 2199 2200
SCHEIDER	2287 2289 2293		2201 2202 2203
	2310 2288 1526		2204 2206 2207
	2271 2317		2208 2209 2210
	2140		2211 2212 2213
SCHWAIGER	2286		2214 2215 2216
SCIENTIFIC LABS	2150 2279		2217 2220 2221
SCOTT	2021 2310 2294		2193 2194 2312
SEG	2015 2033 2148		2493 2409 2345
	2150 2287 2279		2495 2421 2478

	2498 2360	TOKIWA	2317
TCM	2132 2134 2135	TOSHIBA	2002 2121 2129
	2136 2137 2140		2146 2155 2422
	2145 2177 2178		2488 2497 2299
	2179 2180 2187		2432 1527 2489
	2188 2189 2190	TRANS-CONTINENTS	2440 2369 2293
	2191 2192 2353	TRANSONIC	2369 2294
	2293 2381 2310	TREDEX	2391
	2383 2268 2273	TRUTECH	2461
	2277 2278 2271	TRUVISION	2152
	2279 2280 2282	UMAX	2319
	2289 2295 2308	UNITED	2369 1526 2271
	2375 1557 1525		2285 2294
	1528 1529 2276	UNIVERSUM	2287 2312 2271
	2309 2272 2281	VESTEL	1592 1593 2287
	2343	VIETA	2317
TEAC	2062 2138 2147	VOXSON	2320 2293 2319
	2150 2369 2305	WALKVISION	2321
	2271 2279 2321	WELKIN	2293
	2312	WELLTECH	2480 2483 2484
TEC	2153	WESTAR	2287
TECHNICA	1527	WHARFEDALE	2313 2286 2279
TECHNICS	2301 2336		2323
TECHNIKA	2414 2413 2369	WHARTFEDALE	2149 2150
	2293	WILSON	2293
TECHWOOD	2331 2287 2307	X-BOX	2336
TECO	2375 2348	XENIUS	2310 2295
TEDELEX	2319	XLOGIC	2150 2279
TELEDEVICE	2440	XMS	1526
TELEFUNKEN	1526 2271	YAKUMO	2154 2294 2469
TELETECH	2287		2358
TENSAI	2414 2310 2319	YAMADA	2053 2154 2182
TERAPIN	2393	YAMAHA	2000 2503 2301
TEVION	2140 2145 2150		2325 2428 2429
	2189 2293 2381		2307
	2310 2383 2268	YAMAKAWA	2148 2334 2329
	2273 2275 2277		2319
	2278 2279 2280	YUKAI	2001 2320
	2282 2289 2295	ZENITH	2146 2155 2312
	2308 2345 2346		2360
	2348 2349 2350		
	2351 2352 2353	<u>DVD Recorder</u>	
	2354 2355 2356	JVC	2085 2086 2087
	2357 2375 2415		2088
	2347 2409 2453	LG	2095
	2456 2457 2458	Panasonic	2081 2090 2092
	2459 2455 2454	Philips	2079 2080 2089
	2495 2496 2344		2091 2093 2094
	2358 1525 1528	Samsung	2075 2099 2107
	1529 2312 2359	Sony	2072 2073 2074
	2276 2370 2371		2076 2077 2078
	2309 2272 2281		2082 2083 2084
	2343 1526 1554	TCM	2133
THETA DIGITAL	2305	Toshiba	2096 2097 2098
THOMSON	2013 2128 2297	Yukai	2100
	2296 2336 2464		
TINY	2440	<u>SAT/DVD</u>	
TOKAI	2148 2153 1526	Humax	2059
	2329		

DVD-DVR

Panasonic	2081 2090
Philips	2101 2105
Pioneer	2102 2103 2104
Samsung	2106
Toshiba	2096

DVD-R

AMSTRAD	2439
APEX	2364
ARENA	2375
ASPIRE	2402
BLUE NOVA IN- TERNATIONAL	2439
BLU:SENS	2439
CENTRIOS	2401
CMI	2375
COBY	2439
CYBERCOM	2375
CYBERHOME	2365
CYBERMAXX	2348 2358 2359 2375 2409 2459 2495
CYTRON	2348 2358 2359 2375 2409 2459 2495
DENVER	2439
DUAL	2375
ELTAX	2439
EMERSON	2446
GO-VIDEO	2320 2448 2450
HITACHI	2324
HB	1556
ILO	2409
JVC	2447 2460
KENDO	2375
LG	2360
LIFE	2495
LIFETEC	2348 2358 2359 2375 2409 2459 2495
LITEON	2445 2448 2409
LUMATRON	2439
MAGNAVOX	2428 2429
MAGNEX	2439
MAGNUM	2439
MEDION	2348 2358 2359 2375 2409 2459 2495
MICROMAXX	2348 2358 2359 2375 2409 2459 2495
MICROSTAR	2348 2358 2359 2375 2409 2459 2495
MUSTEK	2320
NETWAY	2439
NORTEK	2409
OCEANIC	1556

PACKARD BELL	2390 2441
PANASONIC	2340
PHILIPS	2428 2429 2466 2501
PHOCUS	2452
PIONEER	2426 2470
PRINSTON	2439
PRO2	2348 2358 2359 2375 2409 2459
PROVISION	2439
RTL	2375
SAMPO	2439
SAMSUNG	2490 2439
SANYO	2449
SCHAUB LORENZ	1556
SHARP	2444
SONY	2436 2437 2438
TANGENT	2439
TARGA	2493 2409 2435 2495 2360 2498
TCM	2375
TECHNIKA	2439
TELEDEVICE	2439
TEVION	2344 2435 2348 2358 2359 2375 2409 2453 2459 2495
THOMSON	2297 2296 2464
TINY	2439
TOSHIBA	2422 2432 2299 2489
TRANS-CONTINENTS	2439
UNITED	2439
YAKUMO	2358
YAMADA	2439
YAMAHA	2428 2429
YAMAKAWA	2439
ZENITH	2360

VCR

ADELSOUND	3041
ADYSON	3046
AIWA	3040 3044 3045 3082 3086 3087 3088 3107 3110 3130 3160 3108 1519 1523
AKAI	3043 3045 3087 3165 3189 3172 3114 3113 3115 3116 3160
AKIBA	3046 3093 3145
AKURA	3045 3046 3087 3093 3145 3121 3160
ALBA	3040 3043 3046 3047 3088 3089 3090 3093 1518

	1519 3122 3123	CROWN	3043 3046 3047
	3145 3110 3125		3089 3090 3093
ALLORGAN	3176		3145 3125 1518
AMBASSADOR	3043 3090 3125	CYBERCOM	3110 3176 3135
AMSTRAD	3040 3046 3047		3139 3180 3130
	3086 3127 3108		1519 1523 2276
	3128		2358 2359
ANITECH	3046 3093 3145	CYBERMAXX	3110 3176 3135
ANSONIC	3041		3139 3180 3130
APEX	2399		1519 1523 2276
ASA	3044 3091 3092		2358 2359
	3131 3130	CYTRON	3110 3176 3135
ASUKA	3040 3044 3046		3139 3180 3130
	3086 3091 3092		1519 1523 2276
	3093 3145 3131		2358 2359
	3108 3130	DAEWOO	3028 3043 3047
AUDIOSONIC	3047		3050 3056 3073
AUDIOTON	3043		3075 3089 3090
BAIRD	3040 3045 3047		3144 3194 3180
	3086 3087 3089		1518 2420 3125
	3133 3108 3132	DANSAI	3046 3047 3093
	1518 3114 3160		3145
BASIC LINE	3043 3046 3047	DANTAX	3088 3110
	3088 3089 3090	DAYTRON	3047 3089 1518
	3093 3145 3110	DE GRAAF	3092 3137 3131
	3125 1518	DECCA	3040 3045 3086
BAUR	3092 3136 3131		3087 3092 3131
BESTAR	3043 3045 3047		3108 3160
	3089 3090 3125	DENKO	3046
	1518	DIAMANT	3044
BLACKPANTHERLINE	3047 3089 1518	DUAL	3040 3045 3047
BLAUPUNKT	3029 3042 3092		3087 3092 3110
	3136 3131 3135		3130 3131 3176
	3134 3174 3185		3135 3180 3160
	3141		1519 1523 2276
BLUE SKY	3044 1519		2358 2359
BONDSTEC	3043 3046 3090	DUMONT	3040 3086 3092
	3125		3137 3131 3108
			3132
BRANDT	3045 3168 3170	ELBE	3047
BROKSONIC	3146 2416	ELCATECH	3046
BUSH	3040 3046 3047	ELSAY	3046
	3064 3074 3082	ELTA	3046 3047 3093
	3088 3089 3093		3145
	3145 3110 1518	EMERSON	3046 3108 3130
	1519 3122 3123		3166 2277
	3156	ESC	3043 3047 3089
CASIO	3040		1518
CATHAY	3047	ETZUKO	3046 3093 3145
CATRON	3043 3090 3125	EUROPHON	3043 3040 3045
CGE	3040 3045 3086		3087 3161 3133
	3087 3108 3160		3141 3147 3160
CIMLINE	3046 3088 3093		3150 3170
	3145 3110	FIDELITY	3040 3046 3086
CINEVISION	3130		3176 3108
CLATRONIC	3043 3046 3090	FINLANDIA	3040 3092 3137
	3125		3131 3132
COMBITECH	1519	FINLUX	3040 3086 3087
CONDOR	3043 3047 3089		3092 3137 3163
	3090 3125 1518		

	3131 3108 3132		3047 3088 3093
	3160 3114		3145 3110 1519
FIRST LINE	3088 3091 3093		3156 3166
	3044 3046 3137	HISAWA	3088 3110
	3145 3110 3194	HITACHI	3021 3040 3041
	3163 3130		3045 3065 3086
FISHER	3043 3132 3148		3087 3092 3137
FLINT	3088 3110		3131 3132 3108
FORMENTI/PHOENIX	3092 3131		3160 2324
FRONTECH	3125	HYPSON	3046 3047 3088
FROTECH	3043 3090		3093 3110 3145
FUJITSU	3040 3086 3108	IMPEGO	3043 3090 3125
FUNAI	3040 3086 3108	IMPERIAL	3040 3086 3108
	2277	INGERSOL	3041
GALAXY	3040 3086 3108	INNO HIT	3043 3046 3047
GBC	3043 3090 3093		3089 3090 3092
	3145 3125		3093 3125 3131
GEC	3092 3131		3135 1519 1523
GELOSO	3093 3145	INNOVATION	3029 3088 3094
GENERAL	3043 3090 3125		3110 3176 3135
GENERAL	3029 3088 3135		1519 1523
TECHNIC	3110 3176 1519	INTERBUY	3044 3046 3091
GOLDHAND	3046 3093 3145		3130
GOLDSTAR	3040 3044 3086	INTERFUNK	3092 3131 3132
	3091 3108 3130	INTERVISION	3040 3044 3047
	1520		3086 3108
GOODMANS	3040 3043 3044	IRRADIO	3044 3046 3091
	3046 3047 3085		3093 3145 3130
	3086 3089 3090	ITT	3045 3087 3114
	3091 3093 3145		3160 3132 3159
	3125 3133 3130	ITV	3043 3044 3047
	3108 1518 1522		3089 3091 3130
	3151		1518
GO-VIDEO	2276 2304 2420	JVC	3009 3027 3045
GRAETZ	3045 3087 3132		3061 3062 3087
	3160		3161 3162 3160
GRANADA	3040 3042 3044		2337
	3092 3131 3137	KAISUI	3046 3093 3145
	3117 3132 3141	KARCHER	3092 3131
GRANDIN	3040 3043 3044	KENDO	3044 3046 3088
	3046 3047 3086		3089 3090 3110
	3089 3090 3091		3125 3194 3165
	3093 3145 3125		1518 3113 3114
	3130 3108 1518	KENWOOD	3045 3087 3160
GRUNDIG	3042 3081 3092	KORPEL	3046 3093 3145
	3093 3143 3140	KYOTO	3046
	3136 3112 3120	LENCO	3089 1518
	3131 3134 3142	LEYCO	3046 3093 3145
	3145 3154 3155	LG	3013 3019 3040
	3158 3179 3141		3044 3057 3060
	3156		3076 3086 3091
HAAZ	3110		3108 3130 1520
HANSEATIC	3044 3047 3091		2360
	3092 3131 3130	LIFE	1523 3130
HANTOR	3043	LIFETEC	3029 3088 3094
HARWOOD	3046		3110 3176 3135
HCM	3046 3093 3145		3139 3180 3130
	3156		1519 1523 2359
HINARI	3041 3045 3046		2276 2358

LOEWE	3029 3138 3185 3135 3131 3130 3141		3160 3164 3042 3045 3087 3092 3131 3160 3166
LOEWE OPTA	3041 3042 3044 3091 3092	NEI	3092 3131
LOGIK	3041 3046 3093 3145	NESCO	3040 3046 3093 3145
LUMATRON	3047 3089 3144 1518	NIKKAI	3043 3046 3047 3090 3125 3167
LUXOR	3046 3163 3132 3114 3150	NOKIA	3045 3047 3087 3117 3165 3172 3132 3114 3159 3160
MAGNASONIC	3132		
MAGNAVOX	2367 3153		
MAGNUM	3094 1523	NORDMENDE	3045 3087 3161 3160 3168 3170
MANESTH	3046 3093 3145 3194	OCEANIC	3040 3045 3086 3087 3117 3108 3160
MARANTZ	3042 3092 3131 3141 3150 3164		
MARK	3047	OKANO	3046 3047 3088 3110 3165
MATSUI	3040 3041 3044 3088 3091 3110 3130 1519 3166	ORION	3041 3064 3085 3088 3111 3110 3169 1519 1522 3166 3122
MEDIATOR	3092 3131		
MEDION	3110 3176 3135 3139 3180 3130 1519 1523 2325 2358 2359 3094 3029 3088	ORSON	3040 3086 3108
M-ELECTRONIC	3040 3044 3108 3086	OSAKI	3040 3044 3046 3086 3091 3093 3145 3108 3130
MEMOREX	3040 3044 3086 3091 3117 3130 3108 3132 3148	OTTO VERSAND	3092 3131
MEMPHIS	3046 3093 3145	PALLADIUM	3041 3042 3044 3045 3046 3087 3091 3093 3165 3130 3141 3160 3145
METZ	3029 3042 3135 3136 3138 3143 3185 3141	PANASONIC	3002 3007 3010 3011 3016 3017 3025 3029 3033 3052 3059 3079 3135 3138 3134 3178 3182 3185 2360
MICROMAXX	3029 3088 3094 3110 3176 3135 3139 3180 3130 1519 1523 2325 2358 2359	PATHE CINEMA	3041 3166
MICROSTAR	3029 3088 3094 3110 3176 3135 3139 3180 3130 1519 1523 2325 2358 2359	PATHE MARCONI	3045 3087 3160
MIGROS	3040 3086 3108	PENTAX	3137
MINERVA	3136 3141	PERDIO	3040 3086 3108
MITSUBISHI	3086 3092 3163 3131 3157 3161 3108	PHILCO	3046 3164
MULTITECH	3040 3043 3046 3086 3090 3092 3093 3145 3125 3131 3108	PHILIPS	3006 3008 3014 3022 3024 3026 3030 3034 3035 3042 3049 3067 3068 3069 3070 3071 3072 3077 3078 3092 3112 3131 3158 3179 3187 3154 3153 3119 3141 3160 2418
MURPHY	3040 3086 3108		
NATIONAL	3029 3135 3134	PHONOLA	3092 3131
NEC	3045 3087 3161	PIONEER	3092 3161 3131

	2470		3092 3093
POLAROID	2399	SEG	3046 3047 3093
PORTLAND	3043 3047 3089		3145 3180
	3090 3125 1518	SEI-SINUDYNE	3041 3092 3131
PRINZ	3040 3086 3108	SELECO	3043 3044 3045
PRO2	3110 3176 3135		3087 3160
	3139 3180 3130	SENTRA	3043 3046 3090
	1519 1523 2276		3125
	2358 2359	SETRON	3046 3093 3145
PROFEX	3093 3145	SHARP	3001 3020 3054
PROLINE	3040 3086 3108		3117 3118 3188
	3156		3150
PROSONIC	3110 1518 3040	SHINTOM	3046 3093 3145
	3047 3088		3132
PYE	3006 3092 3131	SHIVAKI	3044 3091 3130
QUARTZ	3132	SHORAI	3041
QUELLE	3042 3086 3092	SIEMENS	3042 3044 3091
	3131 3136 3132		3136 3130 3132
	3108 3141 3166		3141
RADIALVA	3044 3046	SILVA	3044 3091 3130
RADIOLA	3092 3131	SILVER	3047
REX	3045 3087 3160	SILVERCOREST	3130
RFT	3043 3046 3090	SILVERCREST	3102 3103 3104
	3092 3125 3131		3106
ROADSTAR	3044 3046 3047	SINUDYNE	3041 3092 3131
	3082 3089 3091	SOLAVOX	3090 3125
	3093 3145 3130	SOLOVOX	3043
	1518	SONNECLAIR	3046
ROYAL	3046	SONOKO	3047 3089 1518
SABA	3045 3087 3184	SONOLOR	3117
	1518 3150 3160	SONTEC	3044 3091 3130
	3168 3170	SONY	3003 3004 3005
SAISHO	3041 3088 3093		3018 3031 3036
	3145 3110 1519		3051 3080 3084
	3166		3109 3173 3174
SALORA	3163 3132 3114		3175 3177 3124
	3159		3126 3129 3191
SAMSUNG	3000 3032 3048	SOUNDWAVE	3044
	3053 3055 3058	STANDARD	3047 3089 1518
	3083 3094 3176	STARLITE	3044
	3108 2276 2412	STERN	3047
SAMURAI	3045 3046 3090	STRONG	3121
	3125	SUNKAI	3088 3110
SANSUI	3087 3161 3121	SUNSTAR	3040 3086 3108
	3160 1527	SUNTRONIC	3040 3086 3108
SANWA	3041	SUNWOOD	3046 3093 3145
SANYO	3066 3152 3132	SUPRA	3044
	3148	SYLVANIA	2277 3108
SAVILLE	3047 1519	SYMPHONIC	3040 3046
SBR	3092 3131	TAISHO	3041 3088 3110
SCHAUB LO-	3040 3045 3086	TANDBERG	3047 3136
RENZ	3087 3132 3114	TARGA	3105 3104 3130
	3108 3160		2360 3192
SCHNEIDER	3145 3110 3194	TASHIKO	3040 3044 3086
	3125 3131 3130		3117 3108
	3108 1521 1518	TATUNG	3040 3045 3082
SCHNEIEDER	3040 3044 3046		3086 3087 3092
	3047 3086 3088		3131 3108 3160
	3089 3090 3091	TCM	3029 3037 3038

	3039 3088 3094		3135 3176 1519
	3095 3096 3097	WELTBlick	3091 3130
	3098 3099 3100	WETBlick	3044
	3101 3110 3130	YAMISHI	3046 3093 3145
	3176 3135 3139	YOKAN	3046 3093 3145
	3180 3190 1519	YOKO	3043 3044 3046
	1523 2325 2358		3090 3091 3093
	2359		3145 3125 3130
TEAC	3040 3045 3047	ZENITH	3130
TEC	3043 3046 3047		
	3090 3125		
TECHNICS	3029 3135 3134		
TELEAVIA	3045 3087 3160	ABC	4025
TELEFUNKEN	3045 3087 3171	ALCATEL	4023 4024
	3161 3184 3162	ARCON	4000
	3183 3149 3160	AXIS	4000
	3168 3170	CABLETIME	4001 4002 4019
TELETECH	3046 3047		4021
TENOSAL	3046 3093 3145	CLYDE CABLEVISION	4003
TENSAI	3040 3041 3044	COMCRYPT	4026
	3046 3086 3091	CRYPTOVISION	4004
	3093 3145 3108	FIDELITY	4000
	3130	FILMNET	4026
TEVION	3029 3088 3094	FILMNETCABLECRYPT	4005 4020
	3110 3176 3135	FILMNETCOMCRYPT	4005
	3139 3180 3130	FINLUX	4007
	1519 1523 2276	FOXTEL	4028
	2358 2359	FRANCE TELECOM	4022 4027
THOMSON	3012 3045 3087	FREEBOX	4029
	3161 3184 3162	GEC	4003
	3183 3186 1518	GENERALINTRUMENT	4018 4025
	3119 3160 3170	GOODING	4006
THORN	3044 3045 3087	GRUNDIG	4000 4006
	3132 3160 3166	HIRSCHMANN	4007
TIVO	3119	ITT NOKIA	4007
TOKAI	3044 3045 3046	JERROLD	4008 4014 4016
	3091 3093 3145		4018 4025
	3130	JVC	4006
TONSAI	3093 3145	MACAB	4027
TOSHIBA	3015 3023 3045	MASPRO	4006
	3063 3074 3085	MATSUI	4006
	3087 3092 3181	MINERVA	4006
	3131 3194 3163	MNET	4026
	3180 2299 3160	M-NET	4020
TOWADA	3046 3093 3145	MOVIE TIME	4013
TOWIKA	3046 3093 3145	MR ZAPP	4027
TRIUMPH	3166	MULTICHOICE	4026
TVA	3043 3090 3125	NOKIA	4007
UHER	3044 3091 3130	NOOS	4027
ULTRAVOX	3047	PALLADIUM	4006
UNITED QUICK STAR	3047 3089 1518	PHILIPS	4006 4015 4022
UNIVERSUM	3040 3042 3044		4027
	3086 3091 3092	PIONEER	4000 4009 4010
	3158 3112 3136	PVP STEREO	4016
	3131 3179 3130	VISUAL MATRIX	
	3108 3114 3116	SAGEM	4027
	3127 3141	SAT	4000
VICTOR	3161 3162	SCIENTIFIC ATLANTA	4011 4012
VIDEON	3029 3088 3110	STARCOM	4025

CBL

TELE 1 4005 4020 4026
 TELEPIU 4020 4026
 TORX 4025
 UNITED CABLE 4016
 UNIVERSUM 4006 4007
 VIDEOWAY 4017
 VISIOPASS 4007 4022 4027
 WITTENBERG 4000

ILO 2409
 I-SET 5540
 JVC 2460
 KATHREIN 5491 5481
 KOSCOM 5457
 LASAT 5466 5467
 LIFE 2495
 LIFESAT 5240 5250 5323
 LIFETEC 2358 5240 5250
 5323 5434 5438
 5446 2409 2459
 2495

HDD-DVR

AKURA 4068
 ALBA 4068
 AMSTRAD 5353
 ARCOM 5457
 ARION 5504
 BSKYB 5353
 BOCA 5497
 BUSH 4067
 CANAL SATELLITE 5397
 CANAL+ 5397
 COMAG 5497
 CONRAD 5466
 CYBERCOM 5240 5250 5323
 CYBERMAXX 2358 5240 5250
 5323 5434 5438
 5446 2409 2459
 2495
 CYTRON 2358 5240 5250
 5323 5434 5438
 5446 2409 2459
 2495
 DIGIFUSION 4047
 DIGIAN 5301
 DIGIHOME 4068
 DMSIS 5301
 DMT 5240
 DREAMBOX 5443
 DUAL 4068 5240 5250
 5323
 EASYONE 5540
 ECHOSTAR 5444
 EMTEC 6137 6138
 EUROSKY 5466
 EVESHAM 4068
 FORCE 5353
 FORTEC STAR 5288
 FOXTEL IQ 5495
 FREEBOX 4058
 GLOBO 5466
 GOODMANS 4068 4067
 GRUNDIG 5537 4068
 HB 5485
 HIRSCHMANN 5466
 HITACHI 4068
 HOMECAST 5493
 HUMAX 5523 5523 5513
 4049
 HYUNDAI 5301

LG 2514 2513 2495
 LITEON 2409
 LOGIK 4069
 LOGISAT 5497
 LORENTZEN 5466
 LOEWE 1571
 LUXOR 4068
 MAPLIN 4068
 MARMITEK OCTOPUS 5440
 MARNED 5485
 MEDION 2514 2513 5520
 2358 5240 5250
 5323 5434 5438
 5446 2409 2459
 2459 5453 2493
 5478 2495
 MICROELECTRONIC 5497
 MICROMAXX 2358 5240 5250
 5323 5434 5438
 5446 2409 2459
 5453 2495
 MICROSTAR 2358 5240 5250
 5323 5434 5438
 5446 2409 2459
 2495
 MORETV 5434 5446 5478
 NEUF TELECOM 4074
 NEUF TV 4074
 NORTEK 2409
 ONN 4068
 PACE 5495 5353 4033
 PACKARD BELL 2441
 PANASONIC 2340
 PHILIPS 2505 2501 3119
 PHOCUS 4073
 PINNACLE 5439
 PIONEER 2426
 PRO2 2358 5240 5250
 5323 5434 5438
 5446 2409 2459
 PROCASTER 2358
 RADIX 5462
 SAGEM 5397 4052 6164
 SAMSUNG 2490
 SCHAUB LORENZ 5485
 SCHWAIGER 5497 5467 5466
 5462 5448 5323

SETONE	5240	CYBERMAXX	4045 5436
SHARP	5540	CYTRON	4045 5436
SIEMENS	4068	DENVER	4062
SKARDIN	5467	DIGENIUS	4045
SKY	5469	DIGIFUSION	4047
SKY DIGITAL	5461	DIGIHOME	4068
SKY+	5353	DIGILOGIC	4032
SKYMASTER	5353	DIGIO2	4053
	4072 5536 1355	DIGIPAL	4063
	5530 5527 5472	DIGITABOX	1313
	5469 5468 5317	DMT	5240
	5240	DUAL	4068
SKYPEX	5466	DURABRAND	4040 4032
SKYVISION	5497	ECHOSTAR	5442
SMART	5509 5508	EMTECH	4035
SM ELECTRONIC	4072 5536 1355	EVESHAM	4068
	5530 5527 5472	FREEBOX	4058
	5469 5468 5317	FREEVIEW	4031 4032 4033
	5240		4034 4036 4037
SONY	2436 2437 2438		4038 4039 4040
TARGA	2493 2495 5480		4042 4043 4046
TCM	5240 5250 5323		4047 5435 4048
TECHNIKA	4068		4049
TECHNOTREND	5496	GBSAT	4035
TECHWOOD	4068	GERICOM	4030
TELEFONICA	6148	GOODMANS	4068 4067 4040
TELEFUNKEN	5538		4032
TEVION	2344 2358 5240	GOODWAY	4054 4055
	5250 5323 5434	GRUNDIG	4068 5475 5474
	5438 5446 2409		4037 4032
	2453 2459 2495	HAUPPAUGE	4036
THOMSON	4042 3119 3186	HB	1540 4060 4062
	5466 2464		4035
TITAN	5540	HITACHI	4068 4040 4032
TIVO	3119	HOMECAST	4035
TONBURY	5468	HUMAX	4049
TOPFIELD	5484 5482 5317	INTERSTAR	4035
TOSHIBA	2432 2489	INVION	4061
TVONICS	4069	JEPSSEN	4035
UNIVERSUM	5466	JVC	4040
VESTEL	4068	KATHREIN	5481
WHARFEDALE	4068	KENDO	4062
WYSI	5466	LABGEAR	4038
YAKUMO	2358	LASAT	5466
		LIDCOM	4032
		LIFETEC	4045 5436
		LODOS	4032
		LOGIK	4069 4032
		LUXOR	4068
		M&S	4040
		MARKS & SPENCER	4040
		MAPLIN	4068
		MARMITEK OCTOPUS	5440
		MATSUI	4048 4040 4032
		MAXIMUM	4061
		MEDION	4045 5436
		MICO	4050
		MICROELECTRONICS	4065 5454 5449
		MICROMAXX	4045 5436

DVB

ACOUSTICSOLUTIONS	4032		
ADECQ	4064		
AKURA	4068		
ALBA	4068 4032 2343		
ARCOM	4066		
BOSTON	4061		
BRAIN WAVE	5475 4035		
BUBH	4067 5475 4047		
	4032 1345		
CANAL+	4057		
CGV	4062		
CROWN	4032		

MICROSTAR 4045 5436
 NOKIA 4039 4041
 NOOS 4059
 OCEANIC 1540
 OGGLE 4051
 ON-DIGITAL 5330 4041 4044
 ONN 4068 4032
 OPTEX 5441
 OPTICUM 4061
 ORBITECH 4063
 PACE 4033 5330
 PACIFIC 4040
 PANASONIC 1383 2340
 PHILIPS 4043
 PIONEER 4034 4044
 PREMIERE 4043 4039
 PRO BASIC 4062
 PROLINE 4032
 PRO2 4045 5436
 REBOX 5285
 SAGEM 5435 4052
 SCHAUB LORENZ 1540 4060 4061
 4062 4035
 SCHWAIGER 5466 4070 5475
 5425
 SEG 4040
 SHARP 4068 1372
 SKARDIN 5441
 SKYMASTER 4072 4071 1285
 4056 5472 4055
 4054 5454 5441
 5240
 SMART 5510 4075 4066
 5472 5449
 SM ELECTRONIC 4072 4071 1285
 4056 5472 4055
 4054 5454 5441
 5240
 SONY 4031
 TCM 1575 1546 1557
 TECHNIKA 4068
 TECHNISAT 4063
 TECHNOSONIC 5475
 TECHNOTREND 5475
 TECHWOOD 4068 4032
 TELESTAR 4063
 TELE SYSTEM 4054 5441
 TELEVES 4035
 TEVION 5475 5436 4045
 THOMSON 5254 4042
 TOPFIELD 5483 5317
 TOP-UP TV 5330 4041 5442
 TVONICS 4069
 VESTEL 4068
 VIVAX 4061
 VISTRON 4062
 WHARFEDALE 4068 4032
 WORLDSAT 4035
 YUNG FU 4056

SAT

DTV Setup Box

Panasonic 5001

Satellite
 AB SAT 5161 5189 5190
 5199
 ADECO 5539
 AGS 5189
 AKAI 5093 5122 5351
 ALBA 5051 5052 5053
 5054 5081 5095
 5131 5144 5190
 5319 5360 5541
 5235
 ALDES 5053 5054 5055
 5126 5131 5236
 5237
 ALLSAT 5056 5075 5093
 5112 5121 5122
 5280 5238 5351
 ALLSONIC 5054 5060 5126
 5182 5236 5255
 ALLTECH 5147 5190
 ALPHA 5122
 ALTAI 5133
 AMITRONICA 5190
 AMPERE 5058 5133 5177
 5249
 AMSTRAD 5057 5094 5010
 5125 5129 5133
 5149 5151 5155
 5162 5177 5183
 5190 5194 5195
 5382 5353 5341
 5243 5244 5245
 5247
 ANGLO 5190
 ANKARO 5054 5060 5123
 5126 5182 5190
 5236 5255 5251
 ANTTRON 5051 5054 5121
 5144 5541 5235
 APOLLO 5051 5541
 ARCOM 5476 5472
 ARCON 5251 5281 5464
 5058 5059 5076
 5153 5177 5243
 5249 5465 5457
 5463
 ARENA 5492
 ARION 5504
 ARMSTRONG 5057 5122 5247
 5460
 ARNION 5460
 ASA 5134
 ASAT 5093 5122 5351
 ASCI 5452
 ASLF 5190

AST	5064 5127 5262	CHANNEL MASTER	5053 5131
ASTACOM	5154 5189	CHAPARRAL	5090 5318
ASTON	5104 5392 5234	CHEROKEE	5189 5199
ASTRA	5057 5061 5062	CHESS	5103 5179 5185
	5063 5087 5115		5190 5347 5384
	5130 5138 5186	CITYCOM	5052 5072 5017
	5190 5256 5247		5159 5176 5186
	5241 5259 5313		5191 5319 5430
ASTRO	5054 5055 5060		5300 5277
	5067 5119 5144	CLATRONIC	5069 5128 5270
	5148 5180 5181	CLEMENS KAMPHUS	5306 5083
	5182 5183 5186	CNT	5055 5237
	5255 5266 5367	COLOMBIA	5177
	5235 5237	COLUMBUS	5078 5293
AUDIO TON	5054 5075 5144	COMAG	5177 5503 5502
	5280 5235		5499 5497 5472
AURORA	5193 5399		5289
AUSTAR	5017 5193 5494	COMMANDER	5123
	5399 5433 5432	COMMLINK	5054 5126 5236
AVALON	5133	COMTEC	5126 5132
AXIEL	5189	COMTECH	5071 5276
AXIS	5060 5063 5071	CONDOR	5060 5182 5186
	5132 5138 5182		5255 5430
	5325 5255 5243	CONNEXIONS	5066 5133 5182
	5259 5276		5265 5274
BARCOM	5059 5251	CONRAD	5141 5142 5176
BEST	5059 5060 5182		5177 5182 5183
	5255 5251		5186 5430 5466
BLAUPUNKT	5067 5119 5180	CONRADELECTRONIC	5186 5190
	5266	COSHIP	5254
BLUE SKY	5190 5195	CONTEC	5071 5072 5132
BOCA	5057 5087 5142		5142 5276 5277
	5150 5177 5190	COSAT	5075 5280
	5503 5502 5499	CROWN	5057 5247
	5497 5472 5247	CYBERCOM	5240 5241 5250
	5313		5255 5269 5308
BOSTON	5177 5189		5315 5322 5323
BRAIN WAVE	5069 5128 5153		5346 5364 5381
	5475 5270 5349		5384 5385 5414
	5447		5415
BRANDT	5099 5363 5364	CYBERMAXX	5108 5240 5241
	5365 5372		5250 5255 5269
BROADCAST	5068 5130		5284 5294 5299
BROCO	5138 5190		5308 5315 5322
BSKYB	5010 5162 5382		5323 5335 5346
	5353		5364 5381 5384
BT	5189		5385 5414 5415
BT SATELLITE	5099 5154 5372		5434 5436 5437
BUBU SAT	5190		5438 5446 5452
BUSH	5052 5056 5070		5451
	5081 5095 5112	CYTRON	5240 5241 5250
	5121 5131 5319		5255 5269 5284
	5360 5238		5294 5299 5308
BVV	5153		5315 5322 5323
CAMBRIDGE	5150 5183		5335 5346 5364
CANAL SATELLITE	5163 5181 5367		5381 5384 5385
	5397		5414 5415 5434
CANAL+	5097 5181 5367		5436 5437 5438
	5397		5446 5452 5451

DAERYUNG	5066 5265		5093 5122 5182
DAEWOO	5002 5190		5255 5280 5541
DANSAT	5056 5112 5121		5351
	5238	ELTA SAT	5255
D-BOX	5166 5362 5401	EMANON	5051 5541
DDC	5053 5131	EMME ESSE	5060 5070 5083
DECCA	5073 5278		5165 5182 5188
DELATELECTRONICS	5492		5255 5319 5306
DELEGA	5053	EMTECH	5471
DEW	5071 5132 5276	ENGEL	5190
DIAMOND	5074 5279	ENIGMA	5511
DIGIALITY	5186 5430	EP SAT	5052 5319 5306
DIGIAN	5301	E-TEK	5454
DIGIPRO	5196	EURIEULT	5178 5194 5195
DIGIQUEST	5460 5300 5254	EUROCRYPT	5115
DIGITALBOX	5449	EURODEC	5106
DIGLTA M SERIE	5512	EUROPA	5122 5123 5142
DISCOVERER	5179 5185		5183 5186
DISCOVERY	5189	EUROPHON	5177 5186 5430
DISEQC	5189	EUROSAT	5057 5247
DISKXPRESS	5059 5251 5274	EUROSKY	5057 5060 5176
DISTRATEL	5195		5177 5182 5183
DISTRISAT	5122		5186 5255 5430
DITRISTRAD	5075 5280		5466 5247
DMSIS	5301	EUROSPACE	5077 5286
DMT	5240	EUROSTAR	5057 5167 5176
DNR	5153		5186 5188 5191
DNT	5066 5093 5122		5265 5247
	5133 5265 5351	EUTELSAT	5190
DONG WOO	5086	EUTRA	5147
DRAKE	5076 5355 5281	EVA	5386 5387
DREAM MULTIMEDIA	5443	EXATOR	5051 5054 5144
DREAMBOX	5443		5541 5235
DSTV	5193 5399	FAVAL	5507
DUAL	5240 5241 5250	FENNER	5179 5182 5185
	5255 5308 5315		5190 5396 5385
	5322 5364 5381	FERGUSON	5052 5056 5070
	5384 5385 5414		5106 5049 5112
	5323		5121 5145 5319
DUNE	5182		5290 5400 5238
DYNASAT	5188		5291
EASYONE	5532 5540 5507	FIDELITY	5125 5149 5183
	5515 5454 5519		5243 5245
ECHOSTAR	5066 5103 5133	FINLANDIA	5052 5115 5319
	5163 5165 5190	FINLUX	5052 5061 5080
	5199 5430 5379		5115 5136 5141
	5384 5252 5297	FINNSAT	5071 5106 5400
	5376 5377 5378		5276
	5442 5444 5282	FIULUX	5319 5256 5404
	5283 5285		5292 5296 5302
EDISION	5449	FLAIR MATE	5190
EINHELL	5051 5054 5057	FORCE	5375 5352 5335
	5125 5126 5177	FORTEC STAR	5288
	5183 5190 5236	FOXTEL	5017 5193 5198
	5245 5541 5247		5494 5495 5399
ELAP	5189 5190	FOXTELIQ	5495
ELEKTA	5055 5237	FRACARRO	5095 5165 5360
ELSAT	5151 5190	FRANCE	5078 5293
ELTA	5051 5060 5075	SATELLITE/TV	

FREECOM	5051 5082 5180	HANSEL &	5185
	5183 5541 5304	GRETEL	5177 5186
FREESAT	5147 5194	HANTOR	5051 5069 5086
FTE	5058 5084 5142		5128 5270 5541
	5150 5249 5310	HANURI	5055 5237
FTEMAXIMAL	5182 5190	HASE & IGEL	5153
FUBA	5051 5059 5060	HAUPPAUGE	5025 5044
	5062 5066 5067	HB	5471 5241 5485
	5078 5080 5093		5486 5487
	5115 5133 5176	HEAD	5516 5515 5514
	5180 5182 5348	HELIOCOM	5058 5186 5249
	5266 5255 5265	HELIUM	5186
	5541 5251 5258	HINARI	5053 5121 5131
	5293 5296 5351	HIRSCHMANN	5067 5083 5030
FUGIONKYO	5196		5119 5133 5134
FUNTACH	5385		5135 5137 5141
GALAXY	5251		5180 5182 5183
GALAXI	5059		5186 5189 5194
GALAXIS	5054 5060 5063		5325 5266 5328
	5071 5075 5081		5347 5348 5466
	5101 5017 5126		5472 5476 5302
	5132 5138 5164		5303 5306 5356
	5176 5182 5193	HISAWA	5069 5128 5270
	5325 5255 5236	HITACHI	5052 5070 5319
	5280 5294 5299		5337
	5300 5335 5380	HNE	5177
	5381 5399 5415	HOMECAST	5492 5493 5471
	5259 5276	HOUSTION	5123
GALAXISAT	5127	HOUSTON	5075 5280
GARDINER	5191	HUMAX	5100 5009 5017
GLOBECAST	5455		5024 5026 5229
GLOBO	5470 5466 5452		5523 5522 5521
	5447		5513 5300 5326
GMI	5057 5247		5380
GOLDBOX	5163 5181 5367	HUTH	5054 5057 5068
GOLDSTAR	5082 5304		5069 5071 5075
GOODING	5184 5298		5083 5123 5126
GOODMANS	5052 5081 5319		5128 5130 5132
GRANADA	5061 5115 5256		5142 5177 5186
GRANDIN	5113 5178		5197 5236 5239
GRANVISION	5501 5500		5270 5280 5247
GROTHUSEN	5051 5082 5541		5306
	5304	HYPSON	5178
GRUNDIG	5052 5054 5067	HYUNDAI	5301
	5070 5094 5105	ID DIGITAL	5017 5300
	5010 5029 5031	IMEX	5178
	5032 5034 5043	IMPERIAL	5081 5095 5490
	5118 5119 5129		5489 5447 5360
	5156 5158 5162	INGELEN	5194
	5180 5183 5184	INNOVATION	5060 5089 5101
	5193 5195 5537		5103 5108 5255
	5534 5474 5447		5308 5315 5322
	5266 5263 5298		5381 5384 5385
	5309 5319 5344		5414
	5287 5399 5382	INTERNATIONAL	5177
	5235 5350	INTERSTAR	5196
G-SAT	5121	INTERTRONIC	5057 5247
HANDAN	5347 5473	INTERVISION	5075 5146 5186
HANREATIC	5315 5089 5143		5280

IRDETO	5399	LENG	5069 5270
i-SET	5532 5540 5507	LENNOX	5075 5280
	5515 5454 5519	LENSON	5079 5183 5295
ITT/NOKIA	5115 5134 5141	LEXUS	5122
	5166 5256 5319	LG	5082 5304
	5348 5345 5302	LIFE	5101 5381
	5337 5061 5070	LIFESAT	5060 5089 5101
	5052		5103 5108 5143
JOHANSSON	5069 5128 5270		5177 5179 5182
JOK	5152 5154 5189		5185 5190 5240
JSR	5075 5280		5241 5250 5255
JVC	5184 5298		5269 5308 5315
KAMM	5190		5322 5323 5346
KAON	5460		5364 5381 5384
KATELCO	5325		5385 5445 5415
KATHREIN	5067 5072 5084	LIFETEC	5060 5089 5101
	5090 5093 5003		5103 5108 5284
	5008 5012 5021		5294 5299 5308
	5022 5023 5026		5315 5322 5323
	5119 5122 5137		5240 5241 5250
	5144 5148 5159		5255 5269 5385
	5169 5176 5180		5414 5415 5434
	5189 5190 5191		5436 5437 5438
	5199 5491 5481		5335 5346 5364
	5447 5349 5413		5381 5384 5446
	5426 5403 5429		5452 5451
	5266 5277 5310	LION	5077 5286
	5318 5351	LOGISAT	5503 5502 5499
KATHREINEUROSTAR	5176		5497 5472
KEY WEST	5177	LORENZEN	5123 5153 5155
KLAP	5189		5177 5186 5447
KONIG	5186		5466
KOSCOM	5457	LORRAINE	5082 5304
KOSMOS	5082 5083 5084	LUPUS	5060 5182 5255
	5137 5304 5306	LUXOR	5061 5115 5129
	5310		5141 5166 5183
KR	5054 5144 5147		5245 5256 5348
	5235		5337
KREILING	5349 5426 5451	LYONNAISE	5106
	5498	M&B	5143
KREISELMEYER	5067 5119 5180	M&B1	5185
	5266	MACAB	5106 5400
K-SAT	5190	MANATA	5154 5177 5178
KYOSTAR	5051 5144 5177		5189 5190
	5541	MANHATTAN	5052 5055 5070
L&S ELECTRONIC	5177 5182		5075 5154 5189
LASAT	5055 5060 5085		5280 5319 5355
	5086 5087 5132		5427 5248 5237
	5150 5176 5177	MARANTZ	5093 5351
	5179 5182 5186	MARMITEK	5431
	5255 5363 5364	MARMITEK OCTOPUS	5440
	5365 5425 5466	MARNED	5485
	5467 5237 5313	MASCOM	5055 5137 5237
LEMON	5153	MASPRO	5052 5070 5090
LENCO	5051 5082 5088		5114 5119 5147
	5123 5138 5153		5153 5156 5180
	5176 5182 5186		5184 5190 5298
	5190 5541 5304		5319 5318 5356
	5314	MATSUI	5099 5119 5131

	5154 5180 5184		5103 5108 5284
	5189 5298 5372		5294 5299 5308
MAX	5186		5315 5322 5323
MAX COMMUNICATION	5531		5240 5241 5250
MB	5089 5143 5185		5255 5269 5385
	5315		5414 5415 5434
MBOX	5269		5436 5437 5438
MEDIABOX	5163 5181 5367		5335 5346 5364
MEDIACOM	5317		5381 5384 5446
MEDIAMARKT	5057 5247		5452 5451
MEDIASAT	5063 5138 5163	MICROTEC	5190
	5181 5183 5367	MINERVA	5067 5184 5298
	5259		5266
MEDION	5060 5089 5101	MITSUBISHI	5052 5067 5099
	5103 5108 5177		5319 5266 5372
	5182 5190 5284	MITSUMI	5087 5313
	5294 5299 5308	MORETV	5434 5250 5446
	5521 5520 5488		5478
	5240 5241 5250	MORGAN SYDNEY	5107 5408
	5255 5269 5385	MORGAN'S	5057 5087 5093
	5414 5415 5434		5122 5142 5150
	5315 5322 5323		5177 5190 5407
	5335 5346 5364		5247 5313 5351
	5381 5384 5453	MOTOROLA	5192
	5452 5451 5478	MULTICHOICE	5105 5193 5399
	5436 5437 5438	MULTISTAR	5084 5086 5310
	5446	MULTITEC	5103 5179 5384
MEDISON	5190		5385 5065 5082
MEGA	5093 5122 5351		5127
M-ELECTRONIC	5191	MURATTO	5264 5304
METRONIC	5051 5054 5055	MUSTEK	5449
	5059 5113 5126	MYSAT	5190
	5144 5159 5178	NANOXX	5517 5449
	5190 5191 5195	NAVEX	5069 5128 5270
METRONIC	5236 5373 5408	NEC	5091 5120 5320
	5409 5410 5411		5321
	2341 5237 5251	NEOTION	5452
	5541 5235	NETWORK	5121
METZ	5067 5119 5180	NEUHAUS	5063 5075 5079
	5266		5123 5138 5142
MICRO	5183 5186 5190		5153 5183 5186
MICRO ELECTRONIC	5190 5518 5512		5190 5280 5295
	5503 5497 5454		5259
	5452 5449	NEUSAT	5153 5190
MICRO TECHNOLOGY	5077 5138 5190	NEXT WAVE	5102 5197 5242
	5286		5383
MICROMAXX	5060 5089 5101	NIKKO	5057 5190 5247
	5103 5108 5182	NOKIA	5052 5061 5070
	5294 5299 5308		5015 5019 5033
	5315 5322 5323		5115 5134 5141
	5240 5241 5250		5166 5170 5175
	5255 5269 5284		5542 5362 5252
	5414 5415 5434		5256 5319 5348
	5436 5437 5438		5361 4041 5274
	5335 5346 5364		5302 5401
	5381 5384 5385	NOMEX	5109 5417
	5446 5453 5452	NORDMENDE	5051 5052 5053
	5451		5055 5106 5128
MICROSTAR	5060 5089 5101		5131 5145 5349

	5290 5319 5400		5122 5123 5142
	5541 5237		5144 5154 5156
NOVA	5193		5158 5159 5163
NOVIS	5069 5128 5270		5169 5180 5181
OAK	5251		5184 5189 5191
OCEANIC	5074 5077 5279		5490 5479 5312
	5286		5351 5263 5298
OCTAGON	5051 5054 5071		5308 5309 5319
	5123 5132 5144		5343 5261 5367
	5541 5235 5276		5372 5402 5414
OKANO	5057 5083 5084		5275 5359 5350
	5247 5306 5310		5276 5324 5401
ONDIGITAL	5116 5117 5124	PHOENIX	5071 5081 5121
OPENBOX	5457		5132 5276
OPENTEL	5241	PHONOTREND	5052 5054 5075
OPTEX	5072 5075 5280		5083 5126 5164
	5277 5441		5236 5280 5306
OPTUS	5181 5193 5197		5437
	5494 5399	PILOTIME	5397
ORBIT	5064 5262	PINNACLE	5439
ORBITECH	5051 5139 5140	PIONEER	5163 5181 5367
	5142 5179 5181	POLLIN	5466
	5183 5490 5489	POLSAT	5106 5400
	5541	POLYTRON	5072 5277
ORIGO	5077 5286	PREDKI	5069 5128 5270
OSAT	5054 5129 5235	PREISNER	5133 5142 5150
OTTO VERSAND	5067 5266		5177
PACE	5052 5056 5067	PREMIER	5181 5367
	5070 5081 5094	PREMIERE	5075 5097 5017
	5010 5040 5047		5163 5181 5447
	5112 5121 5124		5401 5367 5362
	5157 5162 5189		5342 5300 5280
	5199 5382 5353		5269
	5266 5357 5330	PREMIUMX	5450
	5319 5238 5413	PRIESNER	5057 5503 5449
	5495		5271 5247
PACIFIC	5074 5279	PRO2	5240 5241 5250
PACKSAT	5189		5255 5269 5284
PALCOM	5053 5062 5078		5294 5299 5308
	5079 5131 5295		5315 5322 5323
	5258 5293		5335 5346 5364
PALLADIUM	5057 5183 5184		5381 5384 5385
	5298 5247		5414 5415 5434
PALSAT	5179 5183		5436 5437 5438
PALTEC	5062 5258		5446 5452 5451
PANASAT	5187 5193	PROFI	5088 5314
PANASONIC	5052 5070 5094	PROFILE	5189
	5010 5162 5382	PROMAX	5052 5319
	5319 5342	PROSAT	5053 5054 5081
PANDA	5052 5056 5112		5095 5126 5131
	5115 5180 5186		5146 5236 5360
	5319 5238	PROSONIC	5155
PANSAT	5305	PROTEK	5074 5279
PANTECH	5389	PROVISION	5055 5237
PATRIOT	5177 5189	PYE	5184
PBI	5452	QUADRAL	5053 5054 5060
PHILIPS	5052 5070 5093		5126 5131 5142
	5039 5041 5116		5146 5154 5182
	5117 5119 5121		5189 5199 5236

	5255	SATLINE	5146
QUELLE	5067 5125 5176	SATMASTER	5068 5130
	5186 5266 5245	SATPARTNER	5051 5054 5055
QUIERO	5106 5400		5069 5082 5083
RADIOLA	5093 5122 5351		5128 5270 5541
RADIX	5066 5011 5018		5235 5237 5304
	5037 5133 5147		5306
	5168 5171 5174	SATPLUS	5179
	5194 5425 5265	SCHACKE	5144
	2341 5462	SCHAUB LO-	5460 5471 5485
RAINBOW	5054 5144 5147	RENZ	5486 5487
	5235	SCHNEIDER	5060 5101 5103
RED STAR	5182		5108 5158 5179
REDIFFUSION	5091 5321		5189 5255 5275
REDPOINT	5063 5138 5259		5317 5322 5381
REDSTAR	5060 5255		5384 5385 5414
RFT	5054 5093 5122	SCHWAIGER	5072 5074 5089
	5123 5126 5139		5100 5102 5121
	5236 5351		5142 5143 5177
ROADSTAR	5190		5179 5185 5186
ROCH	5178		5195 5503 5502
ROVER	5146 5182 5190		5499 5497 5467
RUEFACH	5088 5314		5466 5448 5365
SAB	5451 5457 5458		5363 5255 5237
	5459 5460		5518 5240 5241
SABA	5055 5070 5077		5254 5257 5260
	5095 5121 5145		5267 5315 5319
	5152 5153 5154		5325 5364 5371
	5176 5186 5189		5239 5374 5375
	5195 5290 5319		5380 5323 5381
	5343 5354 5360		5383 5385 5396
	5363 5369 5370		5412 5425 5426
	5371 5372 5373		5373 5429 5448
	5237 5286		5449 5460 5462
SABRE	5052 5319		5476 5277 5427
SAGEM	5106 5160 5368	SCS	5176
SAKURA	5401 5397 5400	SEDEA ELECTRON	5177 5196
	5435	SEEMANN	5057 5063 5066
	5071 5081 5132		5138 5265 5247
SALORA	5276		5259
	5061 5091 5115	SEG	5051 5060 5069
SAMSUNG	5256 5330 5320		5089 5128 5143
	5327		5155 5182 5185
	5051 5006 5007		5255 5270 5315
SAT	5016 5028 5253		5341 5426 5428
	5541 5317		5541
	5053 5064 5065	SELECO	5075 5165 5280
SAT CRUISER	5127 5149 5183	SEPTIMO	5195
	5460	SERVI SAT	5178 5190
	5197 5183	SETONE	5532 5540 5507
SAT TEAM	5190		5515 5454 5519
SAT+	5346 5451	SIEMENS	5067 5119 5150
SATCOM	5068 5089 5130		5180 5447 5467
	5143 5185 5186		5266
	5430 5315 5329	SILVA	5082 5304
SATEC	5070 5121 5190	SILVERCREST	5222 5223 5224
	5319		5225 5226 5227
SATELCO	5182		5228 5230 5233
SATFORD	5068 5130	SKANTIN	5190 5063 5138

	5259 5384 5346	START TRAK	5051
	5469	STRONG	5051 5054 5060
SKINSAT	5183		5082 5095 5182
SKR	5190		5193 5196 5470
SKT	5466		5413 5360 5255
SKYPEX	5466		5399 5345 5274
SKY	5192 5452		5304 5541 5235
SKY DIGITAL	5094 5382 5353	STVI	5178
SKY HD	5461	SUMIDA	5057 5247
SKY ITALIA	5382 5353	SUNNY SOUND	5182
SKY+	5353	SUNSAT	5138 5190
SKYMASTER	5054 5089 5103	SUNSTAR	5057 5087 5177
	5004 5020 5126	SUPER SAT	5182 5330 5247
	5143 5146 5167		5313
	5179 5185 5190		5188
	5536 5533 5232	SUPERMAX	5197
	5530 5529 5528	SYSTEC	5177
	5527 5526 5525	TANDBERG	5106 5400
	5524 5524 5473	TANDY	5054 5235
	5471 5470 5469	TANTEC	5052 5070 5078
	5468 5454 5452	TARGA	5079 5319 5295
	5273 5416 5390		5293
	5389 5388 5387		5221 5480
	5386 5385 5384	TATUNG	5073 5278
	5346 5316 5315	TCM	5060 5089 5101
	5240 5236		5103 5108 5205
SKYMAX	5093 5122 5351		5206 5207 5208
SKYPLUS	5452		5209 5210 5211
SKYSAT	5179 5183 5185		5212 5213 5214
	5186 5190		5215 5216 5217
SKYVISION	5075 5503 5502		5218 5219 5220
	5499 5497 5472		5240 5241 5250
	5280		5255 5269 5308
SL	5153 5177 5466		5315 5322 5323
SM ELECTRONIC	5179 5190 5385		5346 5364 5381
	5530 5529 5528		5385 5414 5415
	5527 5526 5525		5384
	5524 5524 5473	TECHNIHALL	5244
	5536 5533 5469	TECHNILAND	5068 5130
	5468 5454 5452	TECHNISAT	5066 5079 5000
	5273 5416 5390		5013 5014 5027
	5389 5388 5387		5111 5122 5139
	5471 5470 5384		5140 5172 5173
	5346 5316 5315		5179 5181 5183
	5240 5236 5386		5489 5490 5317
SMART	5176 5177 5190		5265 5295 5367
	5194 5508 5507		5418 5331 5332
	5506 5505 5500	TECHNOLOGY	5193
	5476 5472 5449	TECHNOMATE	5268 5456
	5512 5511 5510	TECHNOSAT	5197
	5509	TECHNOTREND	5496 5475 5460
SONY	5094 5181 5382		5447
	5367 5246 5272	TECHNOWELT	5177 5186 5195
SR	5057 5087 5177	TECO	5057 5087 5247
	5290 5247 5313		5313
STAR TRAK	5541	TELANOR	5053
STARBOX	5254	TELASAT	5089 5143 5176
STARLAND	5103 5190 5384		5185 5186 5430
STARRING	5069 5128 5270	TELECIEL	5144

TELECOM	5190		5346 5319 5280
TELEDIREKT	5121	TOPFIELD	5484 5483 5482
TELEFUNKEN	5051 5070 5099		5311 5316 5317
	5154 5189 5538	TPS	5098 5368
	5535 5358 5319	TPS PLATINUM	5477
	5363 5364 5365	TRIAD	5064 5065 5082
	5372 5541		5127 5262 5264
TELEKA	5054 5057 5066		5333 5304
	5133 5137 5144	TRIASAT	5080 5136 5183
	5153 5156 5183		5296
	5186 5265 5430	TRIAx	5067 5079 5136
	5235 5247		5176 5177 5183
TELEMASTER	5055 5237		5190 5266 5295
TELEMAX	5085		5363 5405 5415
TELESAT	5089 5143 5185	TT-MICRO	5447
	5183 5315	TURNSAT	5190
TELESTAR	5079 5179 5181	TVONICS	5049
	5193 5490 5489	TWINNER	5107 5177 5178
	5452 5295 5367		5190 5406 5407
TELETECH	5167	UEC	5193 5198 5399
TELEVES	5052 5107 5177	UHER	5179
	5183 5319 5406	UNIDEN	5092 5149 5334
	5407	UNISAT	5057 5071 5122
TELEWIRE	5075 5280		5132 5177 5247
TEMPO	5197		5276
TEN HAAFT	5250	UNITOR	5059 5069 5270
TEVION	5060 5089 5101		5251
	5103 5108 5190	UNITYDIGITALTV	5447
	5294 5299 5308	UNIVERSUM	5067 5119 5134
	5315 5322 5323		5149 5155 5176
	5240 5241 5250		5180 5184 5186
	5255 5269 5284		5266 5298 5466
	5414 5415 5434		5292 5302
	5436 5437 5438	VANTAGE	5517
	5335 5346 5364	VARIOSAT	5119 5180
	5381 5384 5385	VARIOSTAT	5067 5266
	5446 5454 5452	VECTOR	5077 5286
	5451	VEGA	5182
THOMSON	5052 5096 5099	VENTANA	5093 5122 5351
	5106 5035 5038	VESTEL	5155
	5042 5045 5046	VIA DIGITAL	5096 5366
	5048 5145 5176	VIA SAT	5366 5199
	5181 5186 5189	VISIONIC	5196
	5190 5307 5319	VISIOSAT	5069 5075 5103
	5358 5366 5367		5104 5152 5189
	5400 5254 5466		5190 5392 5270
	5290 5398 5368		5280 5384 5391
	5372		5393 5394 5395
THORENS	5074 5279	VIVA	5123
THORN	5052 5056 5070	VIVANCO	5110 5336 5419
	5319 5238 5291	VIVID	5198
TIOKO	5072 5177 5277	VORTEC	5051 5124 5541
TITAN	5532 5540 5507	V-TECH	5064 5127 5152
	5515 5454 5519		5159 5264 5262
TIVIDI	5447		5324 5337 5319
TOKAI	5122		5065 5191
TONBURY	5271 5468	WELA	5142
TONNA	5052 5068 5075	WELLTECH	5179
	5130 5183 5190	WETEKOM	5179 5183 5185

WEVASAT 5052
 WEWA 5052 5319
 WINERSAT 5069 5128 5270
 WINTERGARTEN 5126
 WISI 5052 5064 5065
 5066 5067 5119
 5127 5133 5142
 5152 5180 5183
 5186 5264 5265
 5266 5319 5333
 5338 5339 5340
 5395 5420 5421
 5262 5422 5423
 5424 5466
 WOORISAT 5055 5237
 WORLD 5128
 WORLDSAT 5189 5426
 WITTENBERG 5243
 XRYPTON 5182
 XSAT 5190 5199
 XTREME 5460
 YUMATU 5458
 ZAUNKONIG 5153
 ZEHNDER 5055 5059 5060
 5065 5084 5036
 5127 5155 5159
 5176 5182 5191
 5231 5501 5500
 5452 5255 5264
 5429 5341 5426
 2341 5237 5251
 5451 5310
 ZENITH 5192
 ZINWELL 5017 5300
 ZODIAC 5054 5144 5235

SAT/DVD

HUMAX 5050

SAT/DVR

BSKYB 5203
 HUMAX 5200
 PACE 5204
 ZEHNDER 5202

SATELLITE

**RECEIVER/
RECORDER**

HUMAX 5005
 KATHREIN 5201

DVR/PVR

Digital Network

Recorder

Sony 6012

DVR

ABS 6006
 ALIENWARE 6006
 CYBERPOWER 6006
 DELL 6006
 DIRECTV 6000 6004 6007
 6011
 DISH NETWORK 6003
 DISHPRO 6003
 ECHOSTAR 6003
 EXPRESSVU 6003
 GATEWAY 6006
 GOI 6003
 HEWLETT PACKARD 6006
 HOWARD 6006
 COMPUTERS
 HP 6006
 HTS 6003
 HUGHES 6011
 HUGHES NET 6000
 WORKSYSTEMS
 HUMAX 6000
 HUSH 6006
 IBUYPOWER 6006
 JVC 6003 6011
 LINKSYS 6006
 MEDIA CENTER PC 6006
 MICROSOFT 6006
 MIND 6006
 NIVEUS MEDIA 6006
 NORTHGATE 6006
 PANASONIC 6009 6015
 PC 6019
 PHILIPS 6000 6011 6013
 PROSCAN 6004
 RCA 6001 6004 6007
 6011
 REPLAYTV 6008 6009 6014
 SONIC BLUE 6008 6009
 SONY 6005 6006
 STACK 9 6006
 SYSTEMAX 6006
 TAGAR SYSTEMS 6006
 TCM 6016 6017 6018
 TIVO 6000 6005 6010
 6011
 TOSHIBA 6002 6006
 TOUCH 6006
 ULTIMATETV 6007
 VIEWSONIC 6006
 VOODOO 6006
 ZT GROUP 6006

DECODER

AUSTAR 5494 6155
 BMB 6162
 BT 6161
 CABLEANDWIRELESS 6191
 CABLECRYPT 7030
 CABLETIME 6151 6152 6153

CANAL PLUS	7030
CLYDE CABLEVISION	5273
COMCRYPT	7030
CRYPTOVISION	6154
EURODEC	5400
FILMNET	7030
FILMNET CABLECRYPT	7030
FILMNET COMCRYPT	7030
FOXTEL	5494 5399
FOXTEL IQ	5495
GEC	5273
GI	6155 6161
IMPULSE	6161
JERROLD	6161 6155
KABELVISION	6161
LYONNAISE	4059
MARMITEK	6162
MELITA	6161
MNET	5399 7030
MOTOROLA	6155
MOVIE TIME	6160
MULTICHOICE	7030 5399
NOKIA	5362
NOOS	4052 6164 6165 4059
NTL	6191 6170
NUMERICABLE	5400
OPTUS	5494 6155
PACE	6191
PHILIPS	5312 5302
PIONEER	6156 6157
PVP	6161
SAGEM	5401
SAMSUNG	6168 6163
SCIENTIFIC ATLANTA	6158 6159
SMART	5476
STS	6160
TECHNOTREND	5448
TELE+1	7030
TELEPIU	7030
TELEWEST	6191 6161
THOMSON	6169
TIVIDI	6168
TT-micro	5448
UNITED	6161
UPC	4052 6165 6166
VIRGIN MEDIA	6191
VISIONETICS	6167

Auxiliary Set-Top Boxes

Web & Computer TV

BUSH	1352
CYBERLINK	2482
GERICOM	4030
HAUPPAUGE	6144 4036
NOW TV	6143
PACKARD BELL	2482

PANASONIC	5342
PINNACLE	6145 6146 6147
PREMIERE	5342
PANASONICA	6148
THOMSON	5400

Media Receivers

SONY NETWORK	5272
MECEIVER	

Scart Switch

Boxes

COUNTRYMAN	6139
FUNK	6141
MARMITEK	6139 5431
SKARDIN	6140
SKYMASTER	6140
VIVANCO	6027

Digital Set Top

Boxes

ADECO	5539
ECHOSTAR	5442
SKYMASTER	4056
TEVION	5436 4045 5250
YUNG FU	4056

Misc. Set Top

Boxes

PARDY LIGHT BOX	6142
-----------------	------

Entertainment Box

EMTEC	6137 6138
DMA	6149
Home Server	6149
MEDION	6149

Video On Demand

MAXDOME	6150
---------	------

MISC

Picture Frames

AUDIOVOX	6180
COBY	6178
DIGITAL DECOR	6184
DIGITAL LIVING	6183
DYNEX	6180
INSIGNIA	6181
KODAK	6190 6171
MEMOREX	6177
NORCENT	6179
PANDIGITAL	6184 6174
PHOTOSHARE	6176
POLAROID	6184 6182 6173
ROYAL	6174
SMARTPARTS	6184 6172
TRUTECH	6175

Media Center PC

MCE	2481
MICROSOFT	2481
VISTA	2481

ADSL

ALICE TV	6164
DARTY	6164 6188
FRANCE TELECOM	6164
FREEBOX TV	6186 4058
MALIGNE TV	6164 6188
MAXDOME	6150
NEUF TELECOM	6187 4074
NEUFTV	6187 4074
NOOS	4052 6164 6165 4059
NUMERICABLE	4059
ORANGE	4059 6164 6188
SAGEM	6164 4057 4052
SAMSUNG	6185
TELE2BOX	6187
THOMSON	6165 6188
TPS ADSL	6164 6187 6188
UPC	4052 6164 6165
VERSATEL	6185

AUX

CENTRUM	6028
CRITERION	6067
CYBERCOM	6113 6067 6068
CYBERMAXX	6113 6067 6068
CYTRON	6113 6067 6068
DENON	6136 6070 6072
DUAL	6113 6067 6086
ELTA	6022 6023
GRUNDIG	6031 6032 6036
HARMON/KARDON	6026
KENWOOD	6058
LIFETEC	6113 6067 6068
LINN	6120
MARANTZ	6036
MEDION	6113 6067 6068
MICROMAXX	6113 6067 6068
MICROSTAR	6113 6067 6068
NAD	6041 6042 6043 6044 6087 6088
NUVO	6123 6124 6125 6126
ONKYO	6076 6082 6083 6105
PHILIPS	6109 6040 6117 6036
PRO2	6113 6067 6068
SANSUI	6036
SCHNEIDER	6081
SHERWOOD	6073
SILVERCREST	6021

SONY	6045 6046 6052 6054 6055 6056 6057
TCM	6113 6067 6068 6091
TEAC	6084 6085
TECHNICS	6059 6069 6078
TEVION	6067 6068 6096 6097 6113
THEORIE & ANWENDING	6090
THOMSON	6114 6060
XANTECH	6127
YAMAHA	6133 6132 6111 6110 6035 6049 6062 6063 6064

Audio Tape Players

AIWA	6080
DENON	6071
GRUNDIG	6038 6032
HARMON KARDON	5446
KENWOOD	6058
MAGNAVOX	6038
MAPANTZ	6038
NAD	6087
ONKYO	6075
PHILIPS	6038
SANSUI	6038
SHERWOOD	6074
SONY	6051 6052 6053
TEAC	6084
TECHNICS	6059 6069 6077
THOMSON	6114
YAMAHA	6035 6064

MINI Systems

AIWA	6065 6066
CYBERCOM	6119 6121 6033 6048 6092 6093 6099 6098
CYBERMAXX	6119 6121 6033 6048 6092 6093 6094 6095 6099 6098
CYTRON	6119 6121 6033 6048 6092 6093 6094 6095 6099 6098
DUAL	6119 6121 6033 6048 6086 6099 6098
E-BENCH	6094
ELTA	6029 6048
GRUNDIG	6034
INSIGNIA	6039
INTERTRONIC	6094
LIFE	6129 6102 6094
LIFETEC	6129 6102 6119

	6121 6033 6048	ARCAM	7008 7077
	6092 6093 6094	BESTAR	7111
	6095 6099 6098	BSR	7112
MEDION	6129 6102 6039	BUSH	7003 7031
	6037 6119 6121	CARRERA	7004 7032
	6033 6048 6092	CLASSIC	7095
	6093 6094 6095	CONDOR	7112
	6099 6098	CYBERCOM	7102 2343 6023
MICROMAXX	6119 6121 6033		7039 6025 6030
	6048 6092 6093		7076 7079 7080
	6094 6095 6099		7081 6048 7082
	6098		7083 7092 7093
MICROSTAR	6119 6121 6033		6089 7095 7096
	6048 6092 6093		7100 6098
	6094 6095 6099	CYBERMAXXX	7102 2343 6023
	6098		7039 6025 6030
PIONEER	6050		7076 7079 7080
PRO2	6119 6121 6033		7081 6048 7082
	6048 6092 6093		7083 7092 7093
	6094 6095 6099		6089 7095 7096
	6098		7100 6098
SAMSUNG	6061	CYTRON	7102 2343 6023
SHARP	6079		7039 6025 6030
SILVERCREST	6107 6094 6108		7076 7079 7080
	6128		7081 6048 7082
SONY	6047		7083 7092 7093
TCM	6129 6130 6119		6089 7095 7096
	6121 6033 6048		7100 6098
	6092 6093 6094	DENON	7015 7019 7033
	6099 6098 6030		7034
	6102 6103 6104	DUAL	7001 7103 2343
TEVION	6129 6130 6119		6023 6025 6030
	6121 6033 6048		7076 7079 7080
	6092 6093 6094		7081 6048 7082
	6095 6099 6098		7102 7091 7092
TEVION	6100 6101		7093 6089 7083
WELLTECH	6131 6119 6093		6094
	6099 6098 6030	E-BENCH	6094
	6089 6094 6106	ELTA	7009 7114 6022
			6023 6029 6030
			6048
Misc		EMERSON	7001 7103 7111
APPLE IPOD	6135	FISHER	7005 7035
AUDIO COMBI	6115	GENEXXA	7111 7036 7037
CAR RADIO	6122		7038 6025 7040
CDR	6118 6025		7041
DBS	6116	GOLDSTAR	7004 7032
INTERNET RA-	6024	GOODMANS	7042 7043
DIO	6134	GRUNDIG	7008 7044 6031
IPOD	6027		6032 7077
SWITCH BOX	6112	HARMAN/KARDON	7006 7045
VIDEO CD		HITACHI	7001 7103 7046
			7047
		INNOVATION	7076 7079 7080
			7081 6048 7082
			7083 7009
		JVC	7007 2342 7048
		KENWOOD	7005 7035 7049
			7050 7051 7087

CD

ADCOM	7001 7103
AIWA	7002 7104 7105
	7106 7086
AKAI	7107 7108 7109
ALBA	7110

LG	7004 7032	PRO2	7102 2343 6023
LIFE	6102		7039 6025 6030
LIFETEC	7009 7102 2343		7076 7079 7080
	6023 7039 6025		7081 6048 7082
	6030 7076 7079		7083 7092 7093
	7080 7081 6048		6089 7095 7096
	6102 7092 7093		7100 6098
	6089 7095 7096	PROTON	7008 7077
	7100 6098 7082	QUAD	7008 7077
LINN	7008 7077	REALISTIC	7001 7103 7111
LUXMAN	7115		6025
MAGNUM	7009 7076 7079	ROADSTAR	7060 7061
	7080 7081 6048	ROTEL	7008 7022 7077
	7082 7083	SABA	7001 7103
MARANTZ	7008 7018 7021	SAE	7008 7077
	7052 7077	SAMSUNG	7010 6061
MATSUI	7008 7053 7077	SANSUI	7008 6118 7062
MEDION	7009 7102 6037		7063 7064 7077
	2343 6023 7039	SCHNEIDER	7008 7112 7077
	6025 6030 7076	SCOTT	7111
	7079 7080 7081	SHARP	7037 7065 7066
	6102 7082 7030		7067
	7092 7093 6089	SHERWOOD	6073
	7095 7096 7100	SILVERCREST	7026 7027 7028
	6098 6048		7029 6094
MEMOREX	7001 7103 7111	SINGER	6089
	7041	SKYMASTER	7089
MERIDIAN	7008 7077	SONY	7011 7036 7068
MICROMAEGA	7008		7069 7070 6047
MICROMAXX	7009 2343 6023		7084 7085
	7039 6025 6030	TANDBERG	7008 7077
	7076 7079 7080	TCM	7009 7023 7024
	7081 6048 7082		7025 7039 6025
	7102 7092 7093		6030 7076 7079
	6089 7095 7096		7080 7081 6048
	7100 6098 7083		6130 7102 2343
MICROMEGA	7077		6023 6089 7095
MICROSTAR	7009 2343 6023		7096 6102 6103
	7039 6025 6030		6104 7082 7083
	7076 7079 7080		7092 7093
	7081 6048 7082	TEAC	7012 7090
	7102 7092 7093	TECHNICS	7017 7059 7072
	6089 7095 7096		7088 7114
	7100 6098 7083	TELEFUNKEN	7001 7103
MISSION	7008 7077	TEVION	7009 7102 2343
NAD	7036 7078 6041		6023 7039 6025
	6042 6043 6088		6030 7076 7079
NAIM	7008 7077		7080 7081 6048
NAKAMICHI	7054 7055		6102 7083 7092
NUVO	7113		7093 6089 7095
ONKYO	7000 6112 7056		7096 7097 7098
	7057 7058 6076		7099 7100 6098
	6082		7082 6101 6100
PANASONIC	7003 7031 7059	THEORIE &	7094
PHILIPS	7008 7016 6118	ANWENDING	
	7060 7077	THOMSON	7001 6114 7103
PHILIPS CD-V	7000 6112	TOSHIBA	7073 7074
PIONEER	7014 7020 7038	UNIVERSUM	7008 7077
	7041 6050	VECTOR RESEARCH	7032

VICTOR 7007 7048
 VICTOR RESEARCH 7004
 WELLTECH 6131 7095 6025
 6030 7081 6094
 6106 6107
 YAMAHA 7013 7065 7071
 7075 6063
 YORX 7061

GRUNDIG 8033 8034 8035
 HARMAN/KARDON 8031 8033
 HITACHI 8106
 JVC 8064 8075 8098
 KENWOOD 8056 8067 8109
 LG 8035 8107
 MARANTZ 8033 8034 8052
 8070 8085 8086
 8087 8089

AUDIO

Amplifier

BUSH 8000
 DENON 8006 8028 8029
 8030 8062
 GOODMANS 8023
 GRUNDIG 8000
 KENWOOD 8012
 LINN 8000
 MARANTZ 8000 8005 8009
 8024 8052
 MERIDIAN 8000
 MICROMEGA 8000
 NAIM 8000
 PHILIPS 8000
 PIONEER 8000 8004 8007
 8017 8020 8025
 QUAD 8000
 ROTEL 8065
 SILVERCREST 8119
 SONY 8001 8010 8011
 8014 8044
 TEAC 8015 8022 8027
 TECHNICS 8002 8008 8016
 THORENS 8000
 YAMAHA 8003 8013 8018
 8019 8021 8026

LCD TV/Radio

Tuner Combo

PHILIPS 8090

Receiver

PIONEER 8043
 YAMAHA 8018

Receiver/Tuner

AIWA 8084 8112
 AKAI 8036
 DENON 8062 8072 8073
 8074 8076 8077
 8078 8079 8080
 8082 8083
 DK DIGITAL 8097
 ELTAX 8095
 GOLDSTAR 8035
 GOODMANS 8036

MICROMEGA 8033
 MITSUBISHI 8036
 OKANO 8036
 ONKYO 8032 8088
 PANASONIC 8061 8100 8104
 8105 8113
 PHILIPS 8033 8052 8060
 8096
 PIONEER 8043 8045 8047
 8053 8055 8066
 8092 8093 8110
 REVOX 8033
 ROTEL 8065
 SAMSUNG 8103
 SANSUI 8033
 SANYO 8034 8099 8108
 SHARP 8081
 SONY 8037 8039 8040
 8041 8044 8046
 8058 8059 8094
 8102
 TCM 8114 8115 8116
 8117 8118
 TEAC 8031
 TECHNICS 8050 8051 8061
 THOMSON 8057 8069 8071
 THORENS 8033
 UNIVERSUM 8035 8036
 YAMAHA 8013 8038 8042
 8048 8049 8054
 8063 8068

Tuner

MUSTEK 8101
 PHILIPS 8090 8091
 PIONEER 8092 8093
 SONY 8111
 YAMAHA 8003

TV/Tuner

PHILIPS 8091

HOME AUTO- MATION

HOME AUTOMATION 8124
 LUTRON 8123
 X-10 HOME 8124
 AUTOMATION

LD

DENON	8120 8121
GRUNDIG	8121
MITSUBISHI	8121
NAD	8121
PIONEER	8121
TELEFUNKEN	8121
THORN	8122