

- GB** OWNERS MANUAL - Powered Lawnmowers - Walk Behind  
Model Nos. 51, 61 & 80
- D** GEBRAUCHSANWEISUNG - Motor-Rasenmäher -  
Modell Nr. 51, 61 & 80
- F** MANUEL DU PROPRIETAIRE - Tondeuse à Gazon à Essence -  
Modèles 51, 61 & 80
- SP** MANUAL DEL PROPIETARIO - Cortadoras de Césped a Gasolina -  
Modelos 51, 61 & 80
- NL** HANDLEIDING - Benzine Grasmaaimachine -  
Types 51, 61 & 80
- I** MANUALE ISTRUZIONI - Falciatrice A Motore -  
Modelli. 51, 61 & 80

*GREAT START  
GREAT FINISH*

**ROVER™**



- GB**
- Symbols are used on the machine to communicate important information.
  - A list of symbols and their meanings are shown below.
  - Please familiarise yourself with them before operating the machine.

- SP**
- Los símbolos de la máquina brindan información muy importante.
  - La lista de símbolos y significados están indicados abajo.
  - Familiarícese con los símbolos antes de poner en marcha la máquina.

- D**
- Die Symbole auf dem Gerät vermitteln wichtige Hinweise zum Betrieb.
  - Weiter unten finden Sie eine Liste aller Symbole mit deren Erläuterungen.
  - Bitte machen Sie sich vor der Inbetriebnahme mit ihnen vertraut.

- NL**
- Symbolen op de machine geplaatst geven belangrijke informaties.
  - Een lijst van symbolen en hun betekenissen hierbij volgt.
  - U moet zich met deze symbolen bekendmaken voordat U de machine in werking stelt.

- F**
- Communication d'informations importantes sur l'appareil au moyen de symboles.
  - Ci-dessous, liste des symboles assortie der leur signification.
  - Veuillez vous familiariser avec ces symboles avant la mise en marche de l'appareil.

- I**
- I simboli vengono utilizzati sulla macchina per comunicare informazioni importanti.
  - Una lista dei simboli e dei loro significati è riportata sotto.
  - Siete pregati di acquisire familiarità con questi simboli prima dell'utilizzo della macchina.

 <ul style="list-style-type: none"> <li>• Caution</li> <li>• Vorsicht</li> <li>• Précaution</li> <li>• Precaución</li> <li>• Voorzichtig</li> <li>• Attenzione</li> </ul>	 <ul style="list-style-type: none"> <li>• Engine choke</li> <li>• Choke</li> <li>• Starter</li> <li>• Obturador del motor</li> <li>• Machineklep</li> <li>• Valvola dell'aria del motore</li> </ul>	 <ul style="list-style-type: none"> <li>• Wear eye protection</li> <li>• Augenschutz tragen</li> <li>• Porter des lunettes de protection</li> <li>• Proteja sus ojos</li> <li>• Gebruik oogbescherming</li> <li>• Indossare occhiali di protezione</li> </ul>	 <ul style="list-style-type: none"> <li>• Disconnect electrical cable</li> <li>• Netzstecker ziehen</li> <li>• Débrancher le fil électrique</li> <li>• Desconecte el cable eléctrico</li> <li>• Elektrische kabel uitschakelen</li> <li>• Sconnettere il cavo elettrico</li> </ul>
 <ul style="list-style-type: none"> <li>• On or start - switch, lever or position</li> <li>• Einschalten bzw. starten - Schalter, Hebel oder Stellung</li> <li>• Marche - Interrupteur, Levier ou Position</li> <li>• Activado o Arranque - interruptor, palanca o posición</li> <li>• Aan-schakelaar, Heftboom of positie</li> <li>• Marcia - interruttore, leva o posizione</li> </ul>		 <ul style="list-style-type: none"> <li>• Wear hearing protection</li> <li>• Gehörschutz tragen</li> <li>• Porter un protecteur acoustique</li> <li>• Proteja sus oídos</li> <li>• Gebruik gehoor bescherming</li> <li>• Indossare protezione acustica</li> </ul>	 <ul style="list-style-type: none"> <li>• Remove spark plug wire</li> <li>• Zündkabel abziehen</li> <li>• Enlever le fil de la bougie</li> <li>• Quite el cable de la bujía</li> <li>• Bougie kabel ontkoppelen</li> <li>• Rimuovere il cavo di accensione</li> </ul>
 <ul style="list-style-type: none"> <li>• Off - switch, lever or position</li> <li>• Ausschalten - Schalter, Hebel oder Stellung</li> <li>• Arrêt - Interrupteur, Levier ou Position</li> <li>• Apagado - interruptor, palanca o posición</li> <li>• Af-schakelaar, Heftboom of positie</li> <li>• Arresto - interruttore, leva o posizione</li> </ul>		 <ul style="list-style-type: none"> <li>• Wear hand protection</li> <li>• Handschutz tragen</li> <li>• Porter des gants</li> <li>• Proteja sus manos</li> <li>• Gebruik handbescherming</li> <li>• Indossare dei guanti</li> </ul>	 <ul style="list-style-type: none"> <li>• Blades free wheel to a stop</li> <li>• Messer laufen bis zum Stillstand aus</li> <li>• Le débrayage des lames arrête la roue</li> <li>• El plato de cuchillas debe parar por sí misma</li> <li>• Snijmessen draaien door tot ze stoppen</li> <li>• Ruota di ingranaggio delle lame in arresto</li> </ul>
 <ul style="list-style-type: none"> <li>• Slow speed</li> <li>• Niedrige Drehzahl</li> <li>• Position lente</li> <li>• Lento</li> <li>• Langzaam</li> <li>• Bassa velocità</li> </ul>	 <ul style="list-style-type: none"> <li>• Fast speed</li> <li>• Hohe Drehzahl</li> <li>• Position rapide</li> <li>• Rápido</li> <li>• Grote snelheid</li> <li>• Alta velocità</li> </ul>	 <ul style="list-style-type: none"> <li>• Wear foot protection</li> <li>• Fußschutz tragen</li> <li>• Porter des chaussures</li> <li>• Proteja sus pies</li> <li>• Gebruik Voetbescherming</li> <li>• Indossare calzature</li> </ul>	 <ul style="list-style-type: none"> <li>• Refer to the owners manual</li> <li>• Siehe Handbuch</li> <li>• Se référer au manuel</li> <li>• Consulte el manual del propietario</li> <li>• Lees het Eigenaar's Handboek</li> <li>• Consultare il manuale delle istruzioni</li> </ul>
 <ul style="list-style-type: none"> <li>• Engage - switch, lever or position</li> <li>• Einrücken - Schalter, Hebel oder Stellung</li> <li>• Interrupteur, Levier ou Position d'embrayage</li> <li>• Accionar - interruptor, palanca o posición</li> <li>• Inschakelen - Schakelaar, Heftboom of positie</li> <li>• Innesso - interruttore, leva o posizione</li> </ul>		 <ul style="list-style-type: none"> <li>• Thrown objects, keep clear</li> <li>• Fremdkörper werden ausgeworfen - Abstand halten!</li> <li>• Projectiles - ne pas s'approcher</li> <li>• No se acerque - objetos son lanzados</li> <li>• Vliegende voorwerpen, uit de weg blijven</li> <li>• Oggetti proiettati, non avvicinarsi</li> </ul>	 <ul style="list-style-type: none"> <li>• Refer to the owners manual for maintenance details</li> <li>• Siehe Handbuch für Wartungsdetails</li> <li>• Se référer au manuel pour les détails d'entretien</li> <li>• Consulte la información sobre mantenimiento en el manual del propietario</li> <li>• Voor onderhoud details lees het Eigenaar's Handboek</li> <li>• Consultare il manuale delle istruzioni per dettagli sulla manutenzione</li> </ul>
 <ul style="list-style-type: none"> <li>• Disengage - switch, lever or position</li> <li>• Lösen - Schalter, Hebel oder Stellung</li> <li>• Interrupteur, Levier ou Position de débrayage</li> <li>• Desembrague - interruptor, palanca o posición</li> <li>• Uitschakelen - Schakelaar, Heftboom of positie</li> <li>• Disinnesto - interruttore, leva o posizione</li> </ul>		 <ul style="list-style-type: none"> <li>• Keep bystanders clear</li> <li>• Personen vom Gerät fernhalten</li> <li>• Ne laissez approcher personne</li> <li>• Mantenga a las personas lejos</li> <li>• Toeschouwers uit de weg houden</li> <li>• Non fare avvicinare nessuno</li> </ul>	 <ul style="list-style-type: none"> <li>• Refer to the owners manual for maintenance details</li> <li>• Siehe Handbuch für Wartungsdetails</li> <li>• Se référer au manuel pour les détails d'entretien</li> <li>• Consulte la información sobre mantenimiento en el manual del propietario</li> <li>• Voor onderhoud details lees het Eigenaar's Handboek</li> <li>• Consultare il manuale delle istruzioni per dettagli sulla manutenzione</li> </ul>
 <ul style="list-style-type: none"> <li>• Push handle to handle bar to drive mower forward</li> <li>• Zum Losfahren den Bremsgriff zur Lenkstrange drücken</li> <li>• Pousser la poignée vers l'avant pour utiliser la tondeuse en marche avant</li> <li>• Empuje la manigueta hacia el manubrio para que el cortacésped avance</li> <li>• Breng de duwhendel naar het stuur om de grasmaaier in beweging te zetten</li> <li>• Spingere l'impugnatura verso il manubrio per far avanzare la falciatrice</li> </ul>		 <ul style="list-style-type: none"> <li>• Caution rotating blades while doing maintenance</li> <li>• Achtung - Messer laufen während Wartung weiter</li> <li>• Précaution, lames tournantes pendant l'entretien</li> <li>• Precaución con las cuchillas giratorias durante el mantenimiento</li> <li>• Voorzichtig met draaiende snijmessen bij onderhouden van</li> <li>• Attenzione alle lame rotanti durante la manutenzione</li> </ul>	 <ul style="list-style-type: none"> <li>• Rotating blades in cutterhead</li> <li>• Laufende Messer im Schneidkopf</li> <li>• Lames tournantes dans la tête de coupe</li> <li>• Cuchillas giratorias en el cabezal portacuchilla</li> <li>• Draaiende snijmessen in snijkop</li> <li>• Lame rotanti nella testa della trancia</li> </ul>
 <ul style="list-style-type: none"> <li>• Push handle forward to release blade brake &amp; vice versa</li> <li>• Zum Lösen der Messerbremse den Griff nach vorne schieben, zum Anziehen der Bremse den Hebel wieder nach hinten ziehen</li> <li>• Pousser la poignée vers l'avant pour desserrer le frein des lames, et vice-versa</li> <li>• Mueva la manigueta hacia adelante para desactivar el freno de las cuchillas y viceversa</li> <li>• Duw de hendel naar voren om de snijmesriem te ontkoppelen en omgekeerd</li> <li>• Spingere l'impugnatura in avanti per rilasciare il freno delle lame e viceversa</li> </ul>		 <ul style="list-style-type: none"> <li>• Keep hands and feet away</li> <li>• Hände und Füße fernhalten</li> <li>• Garder les mains et les pieds à distance</li> <li>• Mantenga manos y pies alejados</li> <li>• Handen en voeten weghouden</li> <li>• Tenere lontani mani e piedi</li> </ul>	 <ul style="list-style-type: none"> <li>• Keep hands and feet away</li> <li>• Hände und Füße fernhalten</li> <li>• Garder les mains et les pieds à distance</li> <li>• Mantenga manos y pies alejados</li> <li>• Handen en voeten weghouden</li> <li>• Tenere lontani mani e piedi</li> </ul>

## PREFACE

**Congratulations on your purchase of a quality Australian made and designed product from an Australian owned company.**

This manual covers the operation and maintenance of the Rover Walk Behind Powered Lawn Mowers, as listed on the front cover of this manual.



Please read and understand this and any associated manual before using this machine. If any point is unclear, please contact any authorised Rover service dealer.

## Symbols

The following symbols have been used in this manual to highlight important information:



This symbol warns against injury to the operator or bystanders.



This symbol warns against mower damage or possible loss of warranty.



This symbol highlights good ideas or tips.

## TABLE OF CONTENTS

LABELS .....	ii	MAINTENANCE.....	5
PREFACE .....	iii	General Cleaning	
SAFETY INSTRUCTIONS .....	1	- Cleaning the Underside of the Mower	
COMPONENTS .....	2	- Cleaning the Upperside of the Mower	
SPECIFICATIONS .....	2	Changing the Cutting Blades	
SETTING UP .....	2	Self Propelled Option	
Assembly of the Grass Catcher		- Adjusting the Drive Cable	
Folding the Handle		- Removing the Drive Frame Cover	
Adjusting the Handle Height		- Replacing the Drive Frame Cover	
Removing the Packaging Ties from the Control Handles		- Drive Chain Lubrication	
Engine Lubrication and Fuel		- Drive Chain Adjustment	
Powerstart Option		- Drive Belt Adjustment	
Self Propelled Option		- Drive Belt Replacement	
OPERATION .....	3	- Adjusting the Drive Clutches	
Grass Catcher		- Lubricating the Drive Pawls	
- Installing the Grass Catcher		Powerstart Option	
- Removing the Grass Catcher		TROUBLE SHOOTING .....	12
Mulch Plug		General	
Grass Deflector		Powerstart Option	
Adjusting the Cut Height		Self Propelled Option	
Engine		SPARE PARTS VIEWS.....	14
- Starting the Engine		Base Spare Parts	
- Stopping the Engine		Handlebar Spare Parts	
Grass Cutting and Catching		Self Propelled Spare Parts	
Self Propelled Option		Ancillary Spare Parts	
- Using the Self Propelled Transmission			

## SAFETY INSTRUCTIONS

### TRAINING

- Read the instructions carefully. Be familiar with the controls and the proper use of the equipment.
- Never allow children or people unfamiliar with these instructions to use the mower. Local regulations may restrict the age of the operator.
- Never mow while people, especially children, or pets are nearby.
- Keep in mind that the operator or user is responsible for accidents or hazards occurring to other people or their property.

### PREPARATION

- While mowing, always wear substantial footwear and long trousers. Do not operate the equipment when barefoot or wearing open sandals.
- Thoroughly inspect the area where the equipment is to be used and remove all stones, sticks, wires, bones and other foreign objects.
- **WARNING** - Petrol is highly flammable. Take the following precautions:
  - Store fuel in containers specially designed for this purpose.
  - Refuel outdoors only and do not smoke while refuelling.
  - Add fuel before starting the engine. Never remove the cap of the fuel tank or add petrol while the engine is running or when the engine is hot.
  - If petrol is spilled, do not attempt to start the engine but move the machine away from the area of spillage and avoid creating any source of ignition until petrol vapours have dissipated.
  - For reasons of safety the petrol tank and tank cap lock must be replaced if damaged.
- Replace faulty silencers.
- Before using, always visually inspect to see that the blades, blade bolts and cutter assembly are not worn or damaged. Replace worn or damaged blades in sets to preserve balance.
- On multibladed machines, take care as rotating one blade can cause other blades to rotate.

### OPERATION

- Do not operate the engine in a confined space where dangerous carbon monoxide fumes can collect.
- Mow only in daylight or in good artificial light.
- Avoid operating the equipment in wet grass, where feasible.
- Always be sure of your footing on slopes.
- Walk, never run.
- For wheeled rotary machines, mow across the face of slopes, never up and down.
- Exercise extreme caution when changing direction on slopes.
- Do not mow excessively steep slopes.
- Use extreme caution when reversing or pulling the mower towards you.
- Stop the blade(s) if the mower has to be tilted for transportation when crossing surfaces other than grass and when transporting the mower to and from the area to be mowed.
- Never operate the mower with defective guards or shields, or without safety devices, for example deflectors and/or grass catchers in place.
- Do not change the engine governor settings or overspeed the engine.
- Disengage all blade and drive clutches before starting the engine.
- Start the engine or switch on the mower carefully according to instructions and with feet well away from the blade(s).
- Do not tilt when starting the engine or switching on the motor, unless the mower has to be tilted for starting. In this case, do not tilt it more than absolutely necessary and lift only the part which is away from the operator.
- Do not start the engine when standing in front of the discharge chute.
- Do not put hands or feet near or under rotating parts. Keep clear of the discharge opening at all times.
- Never pick up or carry a mower while the engine is running.
- Stop the engine and disconnect the spark plug lead:
  - Before clearing blockages or unclogging the chute.
  - Before checking, cleaning or working on the mower.
  - After striking a foreign object. Inspect the mower for damage and make repairs before restarting and operating the mower.
  - If the mower starts to vibrate abnormally check immediately.
- Stop the engine:
  - Whenever you leave the mower.
  - Before refuelling.
- Reduce the throttle setting during engine run-out and if the engine is provided with a shut-off valve, turn off the fuel at the conclusion of mowing.



### MAINTENANCE AND STORAGE

- Keep all nuts, bolts, and screws tight to be sure the equipment is in safe working condition.
- Never store the equipment with petrol in the tank inside a building where fumes may reach an open flame or spark.
- Allow the engine to cool before storing in any enclosure.
- To reduce the fire hazard, keep the engine, silencer, battery compartment and petrol storage area free of grass, leaves, or excessive grease.
- Check the grass catcher frequently for wear or deterioration.
- Replace worn or damaged parts for safety.
- If the fuel tank has to be drained, do this outdoors.

## COMPONENTS

- Ensure that all the following component parts are included in the package (refer figure 1):
  - Mower (1 off)
  - Kit including: Owners Manual (1 of)  
Engine Manual (1 of)  
Spark Plug Spanner (1 of)  
Screw - 3/16" x 1/2" UNC (2 of)  
Nyloc nut - 3/16" UNC (2 of)  
Washer - 3/16" x 1/2" flat (2 of)
  - Grass catcher bottom (1 of)
  - Grass catcher top (1 of)
  - Grass catcher handle (1 of - may be loose or fitted to Grass catcher top)



NB. Other accessories may be included in the carton which vary with each model. These items will be covered by a separate owners manual e.g. Mulch Mowing Kit, Grass Deflector Kit, etc.

- Notify the place of purchase of missing items as soon as possible.

## SPECIFICATIONS

- This manual covers several mowers with the following specifications:
  - Models 51, 61 - 20" (508mm Cut Width)  
- 12 Cut Height Settings
  - Model 80 - 22" (560mm Cut Width)  
- 15 Cut Height Settings

- NB. - Models come with one of a range of engines (refer to the engine manual included in the kit)
- Options are available (and may be included) on the above models e.g.
    - Mulch Mowing
    - Deflector Mowing
    - Remote Air Cleaner
    - Powerstart Function
    - Self Propelled Function
    - etc.
  - Details may be included in this manual or on a separate manual included in the Mower Kit.

## SETTING UP

- Before using the Mower the following set-ups are required:

### ASSEMBLY OF THE GRASS CATCHER

- Locate the catcher handle and align its front lugs with the slots in the top of the catcher and press firmly into position (refer figure 2).
- Position the catcher top over the catcher bottom, aligning the barbs on the top with the slots in the bottom (refer figure 2).
- Press firmly down on the catcher top to lock the barbs into slots (refer figure 2).
- Secure the top and bottom halves of the grass catcher together at the front using the two 3/16" screws, washers and nyloc nuts supplied. Insert the screws from the outside with the washers and nyloc nuts on the inside of the catcher.

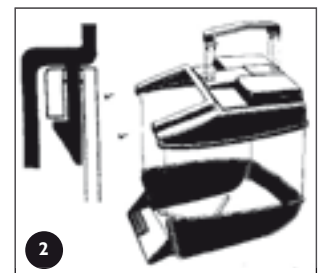

### FOLDING THE HANDLE

- Locking knobs: by turning these knobs the handle bars can be either locked in the operating position or folded for storage.
- Locking lever: lift the lever to release the handle bars for folding or push the lever closed to lock handle bars in the operating position. Adjust the tension by turning the lock nut with a 1/2" AF spanner (refer figure 4 A).



**Before unfolding the handlebar, ensure the throttle control is in the stopped position (see "Starting the Engine" section) and activate the operator presence control lever (refer figure 3). Lift the handlebar slowly (as the engine start cord is attached and it will crank the engine) until the fully erect position is achieved.**

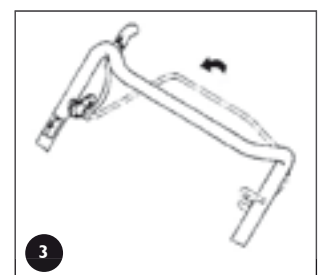

### ADJUSTING THE HANDLE HEIGHT

- Loosen the two nuts (B) at the base of the handle bars on both sides of the mower using a 1/2" AF spanner (refer figure 4).
- Move the handle bars to the required position and tighten the handle bar nuts.

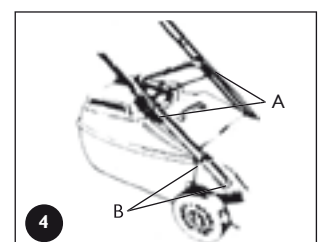

## SETTING UP (Continued)

### REMOVING THE PACKAGING TIES FROM THE CONTROL HANDLES



Remove and discard the packaging ties clamping the blade brake and self propelled drive control bale to the handle bar before attempting to start the mower (refer figure 5).

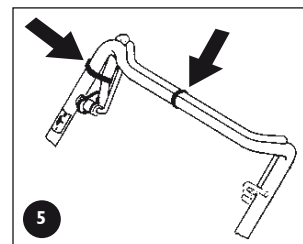

- Unfold the handlebars and lock in the erect position (refer to the “Folding the Handlebar” section).
- Remove the packaging ties (refer figure 5).

### ENGINE LUBRICATION AND FUEL

The engine safety precautions, oil and fuel recommendations, operation instructions, adjustments and maintenance is covered in the engine manufacturer’s manual which is included in the mower kit. Please refer to and adhere to these recommendations.



If you do not have the engine manufacturer’s manual please refer to the nearest engine manufacturer’s representative for a replacement copy.

The engine is packed without oil or fuel. Please add these as per the engine manufacturer’s recommendations before attempting to start the engine.

Do not allow any dirt or contaminants to enter the fuel tank or oil filler tube.

### POWERSTART OPTION

The battery must be removed from the mower while recharging.

Only use the battery charger indoors where it cannot be affected by weather.



The battery contains a strong acid electrolyte which may cause personal and material damage.

- Do not disassemble, drop or damage the battery.
- Do not incinerate or expose the battery to high heat or a flame or it may explode.
- Dispose of batteries thoughtfully. Refer to your local regulations for battery disposal.
- Replace any leaking battery immediately.
- Clean the battery only with a dry cloth - never use petrol, thinners or other petrochemical.
- Neutralize any electrolyte spills with an alkaline solution.

- Remove the two screws from the battery support box, rotate the battery and lid forward and expose the battery terminals (refer figure 6).
- Slide the red and black wire from the battery terminals and remove the battery.
- Place the battery in a dry, cool area and connect the battery charger cables to the battery terminals (red [+] to red [+] and black [-] to black [-]).
- Connect the battery charger to a 220-240 volt power outlet and switch it on.
- Allow to charge for 10-16 hours, switch the 220-240 volt power outlet off and remove the battery charger cables from the battery.
- Refit the rubber battery blocks to each end of the battery and refit into the battery support box.
- Slide the wiring loom connections onto the battery terminals red [+] to red [+] and black [-] to black [-].
- Locate the battery support box lid, refit and tighten the two screws.



### SELF PROPELLED OPTION



Remove and discard the packaging tie clamping the self propelled drive control bale to the handle bar before attempting to start the mower (refer figure 5).

## OPERATION



- Refer to and follow the “Safety Instructions” in this and any other associated manuals supplied with this product before attempting to operate this machine.
- Refer to and understand the safety symbols fitted to the machine and shown in the “Labels” section of this manual.
- Ensure that all the items in the “Setting Up” section have been completed.
- Ensure that the “Operator Presence Control” functions correctly. This control is a mandatory safety item and operates a brake on the engine. When the lever is held against the handlebar the brake is released and the blades/engine are free to rotate. When the lever is released the brake is applied and the blades/engine brake quickly to a stop

### GRASS CATCHER



- Never install or remove the Grass catcher with the engine running.



## OPERATION (Continued)

### Installing the Grass catcher

- Raise the rear flap of the mower.
- Grasp the grass catcher by the top handle and position the grass catcher against the rear of the mower (refer figure 7).
- Lower the rear flap so that the back edge of the flap hooks over the matching lip on the grass catcher.

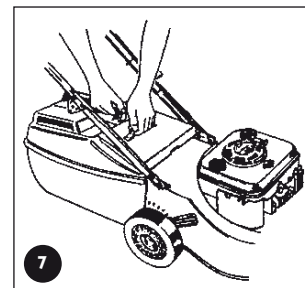

### Removing the Grass catcher

- Grasp the grass catcher top handle and lift up.
- Raise the rear flap of the mower to release grass catcher.
- Lift the grass catcher clear of the mower and lower the rear flap.

### MULCH PLUG

- Refer to the separate Mulch 'n' Catch Owners Manual.

### GRASS DEFLECTOR

- Refer to the separate Grass Deflector Owners Manual.

### ADJUSTING THE CUT HEIGHT



- **When setting the cut height stand to the rear of the machine with your feet well clear of the cutting blades.**

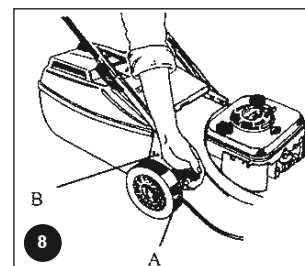

- Grasp the height of cut lever (A) and apply an outward pressure to release the lever from the rack (B) (refer figure 8).
- Move the lever (while holding out) to the required height of cut position and engage the lever in the rack.
- Pushing the lever forward and down raises the cut height and vice versa.



It is advisable to start the mower in the high cut position and gradually drop the height notch by notch until the desired height is achieved. Starting too low will leave a low spot in the lawn.

## ENGINE

NOTE: The mowers covered in this manual have various engine types from various manufacturers. Included in the Mower Kit is an engine manual specific to each mower which provides the details for the engine's operation. Please refer to the engine manufacturer's manual for precise instructions.

### Starting the Engine



- The engine safety precautions, oil and fuel recommendations, operation instructions, adjustments and maintenance is covered in the engine manufacturer's manual which is included in the mower kit. Please refer to and adhere to these recommendations.
- If you do not have the engine manufacturer's manual please refer to the nearest engine manufacturer's representative for a replacement copy.
- The engine is packed without oil or fuel. Please add these as per the engine manufacturer's recommendations before attempting to start the engine.
- If fitted with the Powerstart option activate the operator presence control lever (to release the blade brake) before attempting to crank the engine.





- Refer to the "Warning" notes at the beginning of the "Operation" section.
- Start the mower on a clear level surface.
- Keep your fingers, toes and bystanders clear when starting or operating the engine.
- If fitted with the Powerstart option, always remove the key from the ignition switch and keep in a safe place to prevent unauthorised cranking of the engine.

- Refer to the engine manufacturer's manual for the starting procedure, remembering to activate the operator presence control lever before cranking the engine.
- If fitted with the Powerstart option, insert the key into the ignition switch then follow the instructions in the engine manufacturer's manual.



The Rover throttle control uses symbols to indicate the throttle function at various throttle positions:

0 (off),  (slow speed),  (fast speed),  (engine choke)

These positions align with settings required in the engine manufacturer's manual.

The Rover Powerstart option can be started with an ignition key which is fitted to the handle bar. The switch plate uses symbols to indicate the key function at various positions and refers to the state of the starter motor:

0 (off), I (on/start). These positions align with the settings required in the engine manufacturer's manual.

### Stopping the Engine

- Refer to the engine manufacturer's manual for stopping procedure.
- If fitted with the Powerstart option remove the ignition key and store in a safe place after use.

## OPERATION (Continued)

### GRASS CUTTING AND CATCHING



Refer to and abide to the instructions noted in the safety instructions of this and associated manuals.

- Fit the Grass catcher to the mower (refer to the "Setting Up" section).
- Start the engine and set the engine speed to fast (⚡) on the throttle control.
- Set the desired cut height (refer to "Setting the Cut Height" above).
- Drive the mower forward through the grass until the catcher fills.
- Stop the engine, remove and empty the catcher.
- Repeat the process.



- To maximise the cutting and catching performance it is important to maintain high engine speed, so adjust the mower ground speed to suit.
- If the grass length or density is excessive (to maintain high engine speed initially) cut the grass at a higher setting, then at the desired height.
- Replace blades regularly to maintain a sharp cutting edge.
- Keep the mesh in the grass catcher clean to allow the grass catcher to fill properly.
- Keep the underside of the mower deck clean and free of clipping build-up.

### SELF PROPELLED OPTION

#### Using the Self Propelled Transmission

- Start the engine and set the engine speed to fast.
- Push forward on the clutch engagement lever to engage the self-propelled drive to the rear wheels noting that the drive speed increases as you move the bale closer to the handle bar (refer figure 9).
- Hold the bale at the required drive speed and slow down or speed up as the conditions dictate.
- To disengage the self-propelled drive release the engagement lever and allow it to return to the disengaged position.



Release the self-propelled drive bale and push the machine when changing direction or mowing in a confined area for safety.

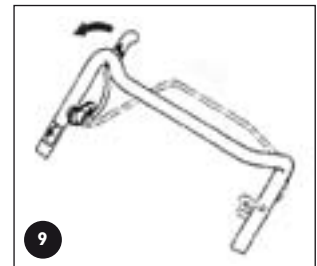

## MAINTENANCE

**NOTE:** The majority of mower problems involve the following problems:

- Dirt or contaminants in the fuel
- Incorrect oil level in the engine
- Blocked, damaged or incorrectly fitted air cleaner
- Incorrectly maintained blades

(Refer to the maintenance section of this and the engine manufacturer's manual for details.)



- Always ensure equipment is in good working order.
- Do not use any equipment with worn or damaged components.
- Always use genuine Rover replacement parts.
- Never attempt maintenance that is not outlined in this manual. Refer to your nearest authorised Rover Service Dealer.
- Always ensure the engine is stopped and remove the spark plug wire before attempting any maintenance on the mower.
- On Powerstart models remove the key from the ignition before attempting any maintenance on the mower.
- All safety guards, blades, grass catchers and safety labelling must be replaced with genuine Rover parts if worn or damaged.
- Always replace blades and blade fixings in complete sets to maintain balance.
- Remove clipping build-up around the muffler area to prevent a fire hazard.



- Refer to and abide to engine manufacturer's manual.
- Do not allow any dirt or contaminants to enter the fuel tank, oil filler tube, air cleaner housing, carburettor or spark plug hole when maintaining the engine.
- Ensure there is no clipping build-up in the vents adjacent to the recoil starter. The engine may overheat and be damaged if these vents are not clear.
- Do not use high pressure cleaners to wash the machine and keep water away from the engine and electrical components.
- If tilting the mower, the engine spark plug must remain uppermost to prevent oil seepage into the air cleaner and/or exhaust.
- To prevent fuel leaking from the tank when tilting the mower ensure the fuel level is low or empty.
- Ensure the mower is dry and clean and stored in a well ventilated area.



## MAINTENANCE (Continued)

### GENERAL CLEANING



- Refer to the general “Warning” and “Caution” notes at the beginning of this section.
- Never open the discharge flap, or lift the mower to wash the underside of the deck with the engine running.

• To ensure safe operation and long life it is recommended to clean the mower after every use. This will prevent corrosion, overheating and fire risk while ensuring ultimate performance.

#### Cleaning the Underside of the Mower

- Place the mower outdoors on a flat surface.
- Set the cut height to maximum.
- With the engine stopped, remove the grass catcher and lift open the discharge flap.
- Use a garden hose to wash out all the grass clippings.
- Inspect the underside and repeat the cycle if still not clean.

**Mowers fitted with optional washport refer to page 10.**

#### Cleaning the Upperside of the Mower

- Use a dry rag or soft brush to remove all loose clippings.
- Use a damp rag with mild detergent to clean away oil or other grime.
- Wash the grass catcher separately from the mower with a hose washing all clippings out of the inside, outside and from the grass catcher mesh.
- Let the mower dry before storing.

### CHANGING THE CUTTING BLADES



Refer to the “Warning” and “Caution” notes at the beginning of this section.

- With the engine stopped, spark plug wire and grass catcher removed, open the discharge flap and prop in the open position (refer figure 10).
- Set the mower to high cut and fold the upper handle bar down.
- Rotate the cutting assembly carefully to access the blade retaining bolts.
- Using gloves and a suitable spanner, remove the blade assembly.
- Retain the ‘D’ plates (where fitted) and discard the blades and fasteners.
- Fit the new blades and fasten in the correct order (refer figure 11).
- Tighten the blade retaining nuts firmly (16Nm).
- Remove the flap prop, close the discharge flap and refit the spare plug wire.

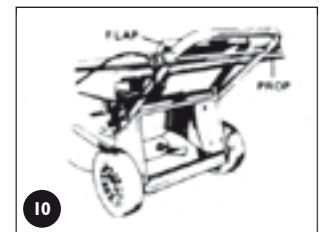

- Remove all clipping build up from around the blade retaining nuts before fitting the spanner.
- Use a ring or socket spanner to prevent slipping off or damaging the blade retaining nut.
- The blade should be free to rotate if the bolts are fitted correctly.

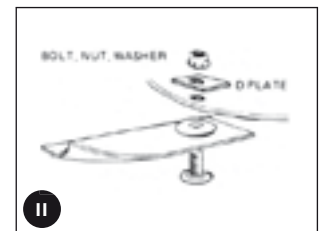

### SELF PROPELLED OPTION



Refer to the “Warning” and “Caution” notes at the beginning of the maintenance section.

#### Adjusting the Drive Cable



If cable adjustment is necessary ensure that the drive disengages before starting the mower or it may drive off unattended. This can be checked by pulling the mower backwards (with the drive bale released) - the rear wheels should free wheel.



- Do not overtighten the cable assembly.
- Should the transmission continue to slip after adjustment, have the mower serviced by an authorised Rover dealer.

## MAINTENANCE (Continued)

### Adjusting the Drive Cable (Continued)

- Start the mower in the disengaged position.
- Push the drive bale forward until the gap between the bale and the handle bar is 55mm (refer figure 12).
- The drive should just begin to engage at this point.
- If the drive is not beginning to engage, rotate the thumb wheel on the cable support block (one click at a time) in an anti clockwise direction until it does (refer figure 13).
- If the drive engages and drives off at a gap greater than 55mm rotate the thumb wheel on the cable support block one click at a time in the clockwise direction until it does (refer figure 13).
- Test the mower at all speeds ensuring that it self disengages when the drive bale is released and that the transmission does not slip at full speed with the drive bale fully engaged.
- If you still experience problems, see your nearest authorised Rover dealer.

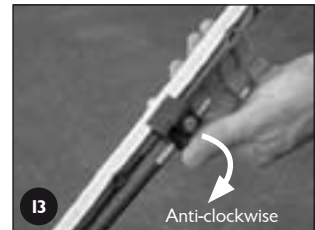

- **Ensure the cable is not damaged or kinked which may affect the drive.**
- **Apply a drop of lubricant to the pivot points of the drive bale to ensure smooth and safe operation.**

### Removing the Drive Frame Cover

- Unscrew the front and rear phillips head screw in that order (refer figure 14).
- Lift the cover and rotate out of the mower to expose the upper transmission components.



**Blow grass and dirt out of the recessed holes to expose the head of the fixings.**

### Replacing the Drive Frame Cover



- **Make sure the raised ring on the brass section of the drive cable nests into the groove of the lower drive support frame and fit the lid accurately on top before screwing down the cover.**
- **Do not operate the transmission bale with the cover loose or removed as you will damage the lower drive support frame.**

- Fit the drive cable into its retaining slot in the lower drive support frame and hold it down horizontally with one hand (refer figure 15).
- Rotate the cover into position over the cable until it seats properly and maintain pressure on the lid above the cable.
- Screw the rear fixing above the cable down firmly.
- Screw the forward fixing down firmly.



**Leave the fixings in the lid when removing or replacing.**

### Drive Chain Lubrication



- **Refer to the "Warning" and "Caution" notes at the beginning of the maintenance section.**
- **Do not apply excessive lubricant to the chain as it may flick off and onto the drive clutches during operation.**
- **Keep lubricant clear of the drive clutches.**

- Remove the drive frame cover (refer to the "Removing the Drive Frame Cover" section) to expose the drive chain.
- While rotating the outer clutch plate (clockwise) apply an even spread of suitable (non aerosol) chain lubricant along the length of the chain (refer figure 16).
- Replace the drive frame cover (refer to the "Replacing the Drive Frame Cover" section).



**Put the chain lubricant in a container with a long pointed spout to make application easier. Apply a little of the lubricant on the cams between the clutch engagement lever and the outboard output shaft bearing retainer while lubricating the chain.**

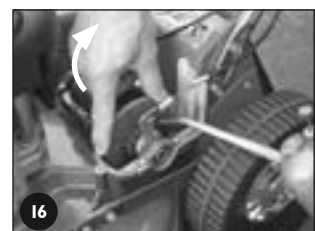

## MAINTENANCE (Continued)

### Drive Chain Adjustment



- Refer to the “Warning” and “Caution” notes at the beginning of the maintenance section.
- Keep the chain correctly tensioned to prevent damage or abnormal wear.
- Do not over tension the chain.



- Ensure the engine and muffler are cold before attempting to adjust the chain to prevent burns.

- Remove the drive frame cover (refer to the “Removing the Drive Frame Cover” section) and expose the drive chain.
- Using a long slender shaft press firmly on the chain as far from the top sprocket as possible (refer figure 17).
- Using a suitable Phillips head screw driver rotate the adjusting screw until the chain deflection (above) is 5mm (refer figure 18).
- Rotate the outer clutch plate (chain), recheck chain deflection and re-adjust if necessary.
- Replace the drive frame cover (refer to the “Replacing the Drive Frame Cover” section).



- Rotate the chain adjustment screw clockwise (when looking directly at the head of the screw) to tighten the chain tension and vice versa.
- Use a very long, or right angle single drive phillips head screw driver to better access the chain adjusting screw.
- Check the condition of the chain joiner and sprocket and replace if necessary.



### Drive Belt Adjustment



- Refer to the “Warning” and “Caution” notes at the beginning of the maintenance section.
- Do not over or under tension the belt to prevent damage or abnormal wear.

- Remove the drive frame cover (refer to the “Removing the Drive Frame Cover” section) and expose the belt adjustment screw (refer figure 19).
- Using a suitable phillips head screw driver, screw the adjuster screw down carefully until the spring is fully compressed.
- Unscrew the adjuster two (2) full turns.
- Rock the gear box about the output shaft and it should move approximately 2mm under the spring load (refer figure 20).
- Replace the drive frame cover (refer to the “Replacing the Drive Frame Cover” section).



- Clean any clippings away from the underside of the gearbox near the adjusting spring before adjusting the belt tension.
- Put a mark on one side of the screw head of the adjuster to easily identify the 2 full turns when adjusting the belt tension.

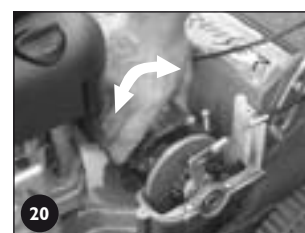

### Drive Belt Replacement



- Refer to the “Warning” and “Caution” notes at the beginning of the maintenance section.
- Refer to the “Caution” notes in the “Belt Adjustment” section.



- Always wear gloves when handling the cutting mechanism.
- Wear gloves and be aware of pinch points when handling the drive belt mechanism.
- Secure the mower safely when tilted upwards to access the underside.
- Place the rear wheels on support blocks so that the rear extension guard will clear the ground when lifting the front of the mower up. This will prevent damage to the guard which is a mandatory safety item.

- Remove the drive frame cover (refer to the “Removing the Drive Frame Cover” section).
- Unscrew the drive belt adjustment screw until the spring touches the underside of the gearbox housing (refer figure 21).
- Fold the handle bars down and remove the grass catcher and support the rear wheels above the ground on 50mm (min) blocks.
- Lift the front of the mower about the rear wheels until the lower handle bar contacts the ground and secure safely in this position.
- Rotate the cutting assembly to expose the two bolts which fix the belt cover (refer figure 22).
- Using a suitable spanner, remove both bolts and washers and remove the belt cover.
- Rotate the gearbox so its pulley is as close to the engine pulley as possible. Rotate the belt off the gearbox pulley and discard the belt.



## MAINTENANCE (Continued)

### Drive Belt Replacement (Continued)

- Only if the mower is fitted with a full disc and blades will it be necessary to remove the cutting assembly by undoing the centre bolt and three surrounding bolts with suitable spanners.
- If the mower is fitted with the "Inline Swing Back Blade" option, rotate both blades backward until the flute on the blade touches the blade support bar (see figure 23).
- Fit the new belt on the engine pulley, rotate the gearbox so its pulley is as close to the engine pulley as possible. Rotate the belt into the gearbox pulley groove.
- Adjust the drive belt adjustment screw (refer to the "Drive Belt Adjustment" section.)
- Replace the belt cover, flat washers and bolts and tighten firmly.
- Replace the cutting assembly (where required) and fit the centre bolt and washer and the three surrounding bolts and washers loosely before tightening in the following sequence and tensions - centre bolt (65-70 Nm) and three surrounding bolts (16-19Nm)
- If the mower is fitted with the "Inline Swing Back Blade" option, rotate the blades back so they are in line with the blade support bar.
- Lower the mower so all wheels rest on the ground.
- Replace the drive frame cover (refer to the "Replacing the Drive Frame Cover" section).

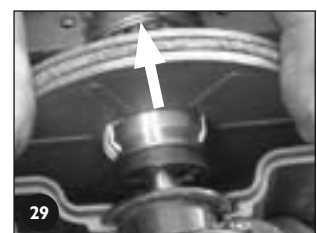
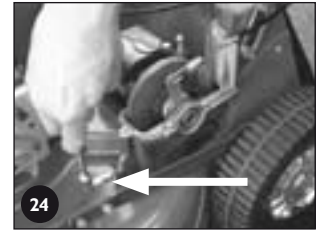
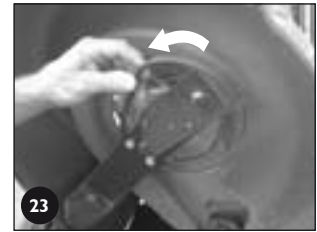

- Clean the clipping buildup off the heads of the bolts of the belt cover fixings to ensure the spanner fits correctly.
- Clean out the belt cover and transmission area thoroughly before reassembly.
- Inspect the drive pulleys for wear, damage and make sure they are not loose while the belt is removed. Replace as required.
- Special belts and pulleys are used for long life and accurate fitment, so replace with genuine Rover products.

### Adjusting the Drive Clutches

Note: This procedure is only necessary should the drive cable adjustment not be able to provide sufficient drive. This adjustment is to allow for wear on the drive plates in the long term.



- Refer to the "Warning" and "Caution" notes at the beginning of the maintenance section.

- Remove the drive frame cover (refer to the "Removing the Drive Frame Cover" section) to expose the drive clutch plates and other adjustments.
- Loosen the drive chain fully by unscrewing the chain adjuster (refer figure 24).
- Loosen the drive belt fully by unscrewing the drive belt adjuster (refer figure 25).
- Using a suitable Allen key, remove the centre fixing and thrust washer from the end of the output shaft (refer figure 26).
- Remove the two fixings retaining the outboard output shaft bearing housing (refer figure 27).
- Lift the outer end of the output shaft slightly and slide off the outboard output shaft bearing retainer (refer figure 28).
- Take note of which marking (on the boss of the inner drive plate) aligns with the end of the locking roll pin (through the output shaft) (refer figure 29).
- Move the drive plates and actuating cam in an outboard direction until the inner drive plate is free of the roll pin (refer figure 29).
- Rotate the inner driver plate until the roll pin aligns with the marking with ONE extra groove than that originally noted above. Slide back to lock the drive plate to the roll pin into its new position.
- Replace the outer output shaft bearing retainer and screw down firmly in position.
- Replace the centre fixing and thrust washer on the end of the output shaft, apply thread locking solution to the centre fixing and tighten firmly.
- Readjust the drive chain (refer to the "Drive Chain Adjustment" section).
- Readjust the drive belt (refer to the "Drive Belt Adjustment" section).
- Replace the drive frame cover (refer to the "Replacing Drive Frame Cover" section).
- Re-adjust the clutch cable (refer to the "Adjusting the Drive Cable" section).



- The marks on the inner drive plate boss represents positions 'I', 'II', & 'III'. Setting 'I' is generally used with a new drive plate whereas position 'III' is for a worn unit.
- If the drive cable adjustment is insufficient with the inner drive plate in position 'III' the drive plates must be replaced.
- Clean off and apply new grease to the cams of the outboard output shaft bearing retainer and cam lever before reassembly.

## MAINTENANCE (Continued)

### Lubricating the Drive Pawls

- Support the rear wheels off the ground.
- Remove the rear hubcaps and wheel plugs (refer figure 30).
- Inspect the inside of the wheel hub through the wheel plug hole. If dirt is found, the wheel should be removed and cleaned.
- To remove the wheel, remove the ratchet plate securing the wheel to the axle.
  - Withdraw the wheel from the axle and clean out thoroughly.
  - Using clean engine oil, apply a few drops of oil to the end of the drive gear above the retaining washer and rotate the gear to allow the oil to penetrate (refer figure 31). The gear should rotate freely, if not, repeat the above procedure.
  - Replace the wheel, washer and secure with a new ratchet plate.
- If the wheel hub is clean, rotate the wheel until the drive gear is visible through the wheel plug hole.
- Using clean engine oil, apply a few drops of oil to the end of the drive gear (as above) and rotate the wheel one or two times to allow the oil to penetrate. The wheel should rotate freely, if not repeat the procedure (refer figure 31).
- Replace the wheel plugs and the hubcaps.



- Use a thin bladed screwdriver or similar between the hubcap and the wheel to prise off the hubcap, being careful not to over bend it.
- Ratchet plates require special tools to remove and replace them. If you are unsure, contact your nearest authorized Rover dealer.
- Purchase new ratchet plates before removing the wheels as they are not reusable.



### POWERSTART OPTION

N.B. The battery maintenance details are covered in the setting up section and the following matrix.



- Refer to the “Warning” and “Caution” notes at the beginning of this section.



- Keep battery fully charged to ensure maximum service life.

### Mower cleaning using optional washport

- Place the mower outdoors on a flat surface.
- Set the cut height to high cut position.
- With the engine stopped connect a garden hose with a snap on connection ( remove the cap first), to the washport fitted to the inside face of the cutting chamber. (refer figure 32.)
- Turn the garden hose on.
- Return to the mower and start the engine and run at full speed for 1 minute.
- Stop the engine and turn off the garden hose.
- Remove the garden hose from the washport and replace the cap.
- Inspect the underside of the mower, if not completely clean use the garden hose to flush out the remaining debris.



## MAINTENANCE (Continued)

Components	Action	Before Mowing	After Mowing	While Mowing	Every 5 hours	Every 25 hours	Special Considerations
Overall mower	Clean the upper and underside		•				
Engine air cleaner elements	Visually inspect and clean	•					Refer to the engine manufacturer's manual for instructions.
Engine oil	Check level	•					Refer to the engine manufacturer's manual for instructions.
Engine oil	Replace						Refer to the engine manufacturer's manual for instructions.
Engine spark plug	Inspect and clean						Refer to the engine manufacturer's manual for instructions.
Engine general	Inspect and clean	•					Refer to the engine manufacturer's manual for instructions.
Throttle cable	Inspect and lubricate				•		Oil inner cable if tight. Replace if kinked or damaged.
Operator presence control	Check the blade brake stops the engine when the lever is released Lubricate the lever pivots		•			•	Have the engine serviced by an authorised service agent if in doubt or not functioning.
Cutting blades	Inspect	•					Replace if worn, bent, damaged or if the assembly is out of balance.
Drive cable (where fitted)	Inspect for damage or kinks Adjustment	• •		•			Replace if necessary.
Drive assembly under drive frame cover (where fitted)	Inspect and clean					•	
Drive chain (where fitted)	Lubrication Adjustment						Every 50 hours. Every 100 hours.
Drive belt (where fitted)	Inspect and clean Adjustment		•			•	Replace belt if adjustment procedure does not restore full drive
Drive Belt Cover	Remove, clean and inspect						Every 50 hours.
Drive Pawls (where fitted)	Inspect, clean, lubricate					•	In boggy conditions inspect more regularly and clean and lubricate as required.
Guards and safety labels	Inspect and clean		•				Replace before next mowing.
Battery (where fitted)	Inspect and clean Recharging		•				Make sure the battery is firmly supported in the support box. As required but mainly after long periods of non use.
Key switch (where fitted)	Inspect	•					Replace if damaged.
Wiring loom (where fitted)	Inspect	•					Replace if damaged.



# TROUBLESHOOTING

## GENERAL



- Never attempt any corrective action that is not outlined in this or associated manuals. Refer to your nearest authorised Rover dealer.
- Always replace components with genuine Rover replacement parts.



- Use the associated engine manufacturers manual for engine related trouble shooting and corrective action instructions.

- Refer to the relevant sections in this manual for corrective action instruction.
- Other manuals maybe included with your mower, which may relate to specific options of the mower. Use these manuals for specific trouble shooting related to the options.

Problem	Possible Causes	Corrective Action
Engine won't start	<ul style="list-style-type: none"> <li>• Fuel supply</li> <li>• Air cleaner</li> <li>• Spark Plug</li> <li>• Operator presence control</li> </ul>	<ul style="list-style-type: none"> <li>• Fill the fuel tank*</li> <li>• Prime the fuel system*</li> <li>• Turn the fuel tap on (where fitted)*</li> <li>• Drain and replace, stale or contaminated fuel*</li> <li>• Move throttle or choke or fast position</li> <li>• Re-adjust throttle control cable*</li> <li>• Have the engine serviced by an authorised service agent</li> <li>• Clean or replace air filter*</li> <li>• Clean/adjust/replace spark plug*</li> <li>• Refit the spark plug wire</li> <li>• Have the engine serviced by an authorised service agent</li> <li>• Activate operator presence control</li> <li>• Reconnect/replace disconnected/broken cable</li> <li>• Have the engine brake serviced by an authorised service agent</li> </ul>
Uneven Grass Cutting	<ul style="list-style-type: none"> <li>• Blades are blunt/worn/bent</li> <li>• Engine speed is too slow</li> <li>• Cut height is too low</li> <li>• Ground speed is too fast</li> </ul>	<ul style="list-style-type: none"> <li>• Replace blades</li> <li>• Use full engine speed</li> <li>• Raise cut height</li> <li>• Slow down the ground speed</li> </ul>
Clippings drop while grass catching	<ul style="list-style-type: none"> <li>• Refer to "Uneven Grass Cutting" section items</li> <li>• Grass catcher is full</li> <li>• Grass catcher mesh/vents are dirty/blocked</li> <li>• Grass catcher is damaged</li> </ul>	<ul style="list-style-type: none"> <li>• Refer to "Uneven Grass Cutting" section items</li> <li>• Empty the grass catcher</li> <li>• Clean the mesh/vents to allow maximum air flow</li> <li>• Replace the grass catcher</li> </ul>

\*Denotes: Refer to the engine manufacturer's manual for details and instructions.

## POWERSTART OPTION

Problem	Possible Causes	Corrective Action
Engine cranks slowly	<ul style="list-style-type: none"> <li>• Bad electrical connections</li> <li>• Faulty/flat battery</li> </ul>	<ul style="list-style-type: none"> <li>• Reconnect connections securely</li> <li>• Replace faulty electrical cables</li> <li>• Replace/recharge the battery</li> </ul>
Engine won't crank	<ul style="list-style-type: none"> <li>• Refer to "Engine Cranks Slowly" section items</li> <li>• Faulty key switch</li> <li>• Faulty starter motor on the engine</li> <li>• Operator presence control</li> </ul>	<ul style="list-style-type: none"> <li>• Refer to "Engine Cranks Slowly" section items</li> <li>• Replace the key switch</li> <li>• Have the engine serviced at an authorised service dealer</li> <li>• Activate operator presence control</li> <li>• Reconnect/replace disconnected/broken cable</li> <li>• Have the engine brake serviced by an authorised service agent</li> </ul>

## SELF PROPELLED OPTION

Problem	Possible Causes	Corrective Action
Transmission slips under load	<ul style="list-style-type: none"> <li>• Drive cable damaged/disconnected/not adjusted correctly</li> <li>• No adjustment left in the drive cable</li> <li>• Drive clutches damaged or worn</li> <li>• Slipping drive belt</li> </ul>	<ul style="list-style-type: none"> <li>• Replace/reconnect/adjust drive cables</li> <li>• Adjust drive clutches</li> <li>• Replace drive cable</li> <li>• Replace drive plates</li> <li>• Readjust or replace the drive belts</li> <li>• Replace worn drive pulley</li> <li>• Replace broken belt tensioning spring</li> </ul>
Transmission doesn't drive	<ul style="list-style-type: none"> <li>• Refer to "Transmission Slips Under Load" section items</li> <li>• Gearbox is damaged or seized</li> <li>• Clutch Plate drive pin is broken</li> <li>• Final drive sprocket roll pin is broken</li> <li>• Broken/dislodged drive chain</li> <li>• Broken/dislodged drive belt</li> <li>• Engine drive pulley key broken</li> <li>• Gear box pulley roll pin broken</li> <li>• Pinion gears/pawls in the drive wheels broken/worn</li> </ul>	<ul style="list-style-type: none"> <li>• Refer to "Transmission Slips Under Load" section items</li> <li>• Replace gearbox</li> <li>• Replace roll pin</li> <li>• Replace roll pin</li> <li>• Replace/refit drive chain</li> <li>• Replace/refit drive belt</li> <li>• Replace key in drive pulley</li> <li>• Replace roll pin</li> <li>• Replace broken/worn components</li> </ul>
Mower doesn't free wheel easily when drive is in neutral	<ul style="list-style-type: none"> <li>• Rear wheels jammed with foreign material</li> <li>• Pawls in the rear wheels are damaged or seized</li> <li>• Bearings in wheels are seized.</li> </ul>	<ul style="list-style-type: none"> <li>• Clean out and re-lubricate rear wheels</li> <li>• Replace or re-lubricate the pawls</li> <li>• Replace wheels bearings</li> </ul>

## VORWORT

Herzlichen Glückwunsch zum Kauf eines hochwertigen Produkts - entworfen und gebaut in Australien von einem australischen Unternehmen. Wie schon auf der Titelseite angegeben, wird in diesem Handbuch der Betrieb des Rover-Motorrasenmähers mit Fahrtrieb beschrieben.



Bevor Sie das Gerät in Betrieb nehmen, lesen Sie bitte dieses und etwaige zugehörige Handbücher sorgfältig durch. Sollte in irgend einem Punkt Unklarheit bestehen, wenden Sie sich bitte an einen autorisierten Rover-Fachhändler.

## Symbole

Mit den folgenden Symbolen wird in diesem Handbuch besonders Wichtiges hervorgehoben:



Mit diesem Symbol wird vor Verletzungsgefahr gewarnt.



Mit diesem Symbol wird vor Beschädigungen des Mähers oder möglichen Garantieverlusten gewarnt.



Dieses Symbol zeigt Tipps und nützliche Hinweise an.

## INHALTSVERZEICHNIS

HINWEISSCHILDER.....	ii	WARTUNG.....	19
VORWORT .....	14	Allgemeine Reinigung	
SICHERHEITSHINWEISE.....	15	- Reinigung der Mäherunterseite	
KOMPONENTEN .....	16	- Reinigung der Mäheroberseite	
TECHNISCHE DATEN.....	16	Auswechseln der Messer	
VORBEREITUNGEN.....	16	Ausführung mit Eigenantrieb	
Zusammenbau des Grasfangkorbs		- Einstellung des Kupplungszugs	
Auf/Zusammenklappen des Griffs		- Abnehmen der Antriebsabdeckung	
Einstellen der Griffhöhe		- Aufsetzen der Antriebsabdeckung	
Abnehmen der Verpackungsbänder von den Steuergriffen		- Schmierung der Antriebskette	
Motor: Schmierung und Treibstoff		- Einstellung der Antriebskette	
Ausführung Powerstart		- Einstellung des Antriebsriemens	
Ausführung mit Eigenantrieb		- Austausch des Antriebsriemens	
BETRIEB .....	17	- Einstellung der Antriebskupplungen	
Grasfangkorb		- Schmierung der Antriebsklinen	
- Anbau des Grasfangkorbs		Ausführung Powerstart	
- Abbau des Grasfangkorbs		PROBLEMBEHANDLUNG.....	26
Mulchauslass		Allgemeines	
Grasabweiser		Ausführung Powerstart	
Einstellen der Schnitthöhe		Ausführung mit Eigenantrieb	
Motor		ANSICHT ERSATZTEILE .....	84
- Motor anlassen		Grundlegende Ersatzteile	
- Motor stoppen		Ersatzteile für Griff	
Mähen und Auffangen des Grases		Ersatzteile für Ausführung mit Eigenantrieb	
Ausführung mit Eigenantrieb		Zusätzliche Ersatzteile	
- Bedienung des Getriebes			

## SICHERHEITSHINWEISE

### ANLEITUNG

- Lesen Sie die Anleitung bitte sehr sorgfältig durch. Machen Sie sich mit der Steuerung und der korrekten Verwendung des Geräts vertraut.
- Lassen Sie auf keinen Fall Kinder oder ungeschulte Personen mit dem Mäher hantieren. In manchen Ländern ist für den Betrieb des Geräts ein Mindestalter vorgeschrieben.
- Niemals mähen, wenn sich andere Personen, insbesondere Kinder, oder Haustiere in der Nähe befinden.
- Halten Sie sich immer vor Augen, dass für Unfälle oder Gefährdungen von Personen oder Eigentum immer der Betreiber bzw. Eigentümer des Geräts verantwortlich ist.

### VORBEREITUNG

- Beim Mähen immer solides Schuhwerk und lange Hosen tragen. Das Gerät auf keinen Fall barfuß oder mit offenen Sandalen betreiben.
- Inspizieren Sie den Mähbereich sorgfältig und entfernen Sie Steine, Stöcke, Drähte, Knochen und sonstige Fremdkörper.
- **ACHTUNG** - Benzin ist hochentzündlich. Treffen Sie die erforderlichen Sicherheitsvorkehrungen:
  - Treibstoff immer in dafür vorgesehenen Behältern aufbewahren.
  - Nur im Freien auffüllen und dabei auf keinen Fall rauchen.
  - Den Motor erst nach dem Auffüllen mit Benzin starten. Auf keinen Fall den Tankdeckel entfernen oder Benzin nachfüllen, wenn der Motor noch heiß ist.
  - Sollte einmal Benzin verschüttet werden, den Motor auf keinen Fall starten. Entfernen Sie das Gerät aus dem Verschüttungsbereich und vermeiden Sie es, irgendwelche Zündquellen zu erzeugen, bevor sich die Treibstoffdämpfe verflüchtigt haben
  - Aus Sicherheitsgründen müssen bei Beschädigung Tank und Tankdeckelschloss ersetzt werden.
- Defekte Schalldämpfer erneuern.
- Vergewissern Sie sich vor der Inbetriebnahme, dass die Messer, Messerschrauben und Schneiden nicht abgetragen oder beschädigt sind. Abgetragenen und beschädigte Messer müssen immer im Satz ausgetauscht werden, um Unwuchten zu vermeiden.
- Lassen Sie bei Maschinen mit Mehrfachmessern besondere Vorsicht walten, da beim Drehen eines Messers andere Messer in Drehung versetzt werden können.

### BETRIEB

- Den Motor auf keinen Fall in engen Räumen betreiben, das sich hier gefährliche Kohlenmonoxid dämpfe ansammeln können.
- Nur bei Tageslicht oder sehr heller Kunstbeleuchtung mähen.
- Wenn möglich nicht in nassem Gras mähen.
- Achten Sie bei der Arbeit auf Hängen immer auf einen sicheren Stand.
- Auf keinen Fall laufen - gehen Sie in normalem Tempo
- Scheibenmäher: immer quer zum Hang arbeiten, nie auf und ab.
- Lassen Sie bei der Richtungsänderung auf Hängen immer extreme Vorsicht walten.
- Nie auf zu steilen Hängen mähen.
- Immer mit äußerster Vorsicht arbeiten, wenn Sie den Mäher auf sich zu ziehen oder rückwärts betreiben müssen.
- Muss der Mäher über Flächen ohne Gras transportiert und dabei gekippt werden, immer die Messer anhalten.
- Den Mäher nie betreiben, wenn die Schutzbleche beschädigt sind oder keine Sicherheitseinrichtungen wie Abweiser und/oder Grasfangkörbe am Mäher montiert sind
- Auf keinen Fall den Drehzahlbegrenzer verstellen oder den Motor überdrehen.
- Vor dem Anlassen des Motors alle Messer und Antriebskupplungen lösen bzw. auskuppeln.
- Den Motor bzw. den Mäher immer unter Beachtung der Anleitung starten und die Füße auf keinen Fall in die Nähe der Messer bringen.
- Beim Starten des Motors das Gerät auf keinen Fall kippen, außer dies ist für den Startvorgang notwendig. In solch einem Fall nur soweit kippen wie absolut nötig; dabei nur den Teil kippen, der vom Bediener weg weist.
- Beim Anlassen des Motors auf keinen Fall vor dem Auswurf stehen.
- Auf keinen Fall Hände oder Füße unter drehende Teile bringen. Nie vor den Auslassöffnungen stehen.
- Den Mäher auf keinen Fall aufheben oder gar tragen, während der Motor läuft.
- Stoppen Sie den Motor und ziehen Sie das Zündkabel ab:
  - Bevor Sie Blockierungen beseitigen oder den Auswurf freimachen.
  - Bevor Sie den Mäher überprüfen, säubern oder an ihm arbeiten.
  - Sollten die Messer auf einen Fremdkörper stoßen. Vor der Wiederinbetriebnahme des Mähers das Gerät auf Schäden überprüfen und ggfs. reparieren.
  - Sollte der Mäher stark zu vibrieren anfangen, das Gerät sofort überprüfen.
- Stellen Sie den Motor ab:
  - Immer wenn Sie den Mäher unbeaufsichtigt lassen.
  - Vor dem Nachtanken.
- Beim Motorauslauf die Motordrossel schließen; sollte der Motor mit einem Absperrventil ausgerüstet sein, dieses nach Abschluss der Mäharbeiten schließen.



### WARTUNG UND AUFBEWAHRUNG

- Alle Muttern und Schrauben immer fest angezogen halten, so dass das Gerät immer ordnungsgemäß und sicher arbeitet.
- Das Gerät auf keinen Fall bei gefülltem Tank in einem Gebäude abstellen, wo Kraftstoffdämpfe an offene Flammen oder Funken gelangen können.
- Den Motor immer abkühlen lassen, bevor der Mäher in einem abgeschlossenen Raum abgestellt wird.
- Zur Reduzierung der Brandgefahr Motor, Schalldämpfer, Batteriefach und Benzinlagerbereich frei von Gras, Blättern und zuviel Schmiere halten.
- Den Grasfangkorb regelmäßig auf Abnutzung und Verschleiß überprüfen.
- Verschlissene oder defekte Bauteile aus Sicherheitsgründen erneuern.
- Falls der Benzintank geleert werden muss, ist dies immer im Freien durchzuführen.

## KOMPONENTEN

- Vergewissern Sie sich bitte, dass alle der folgenden Komponententeile in der Verpackung enthalten sind (siehe Abbildung 1):
  - Mäher (1 Stück)
  - Satz bestehend aus: Bedienungshandbuch (1 Stück)
    - Motorhandbuch (1 Stück)
    - Zündkerzenschlüssel (1 Stück)
    - Schraube - 3/16" x 1/2" Zoll UNC (2 Stück)
    - Nyloc-Mutter- 3/16" UNC (2 Stück)
  - Grasfangkorb - Unterteil (1 Stück)
  - Grasfangkorb - Oberteil (1 Stück)
  - Grasfangkorb - Griff (1 Stück - u.U. nicht befestigt bzw. an Oberteil befestigt)



P.S.: U.U. enthält die Verpackung noch andere Zubehörteile, die je nach Modell variieren können. Diese Teile werden in separaten Handbüchern behandelt, z.B. Mulchmähsatz, Grasabweisersatz, usw.

- Falls Teile fehlen, benachrichtigen Sie bitte sofort den Fachhändler, von dem Sie den Mäher erworben haben.

## TECHNISCHE DATEN

- Dieses Handbuch trifft auf mehrere Mäher mit den folgenden technischen Daten zu:
  - Modelle 51, 61
    - Schnittbreite 508 mm
    - 12 einstellbare Schneidhöhen
  - Modelle 80
    - Schnittbreite 560 mm
    - 15 einstellbare Schneidhöhen

P.S.: - Alle Modelle sind mit einem Motor aus einer breiten Palette an Motoren ausgerüstet (siehe das Motorhandbuch im Satz)

- Die folgenden Optionen sind für die oben genannten Modelle erhältlich (und u.U. schon enthalten), z.B.:
  - Mulchmähen
  - Mähen mit Abweiser
  - Externer Luftfilter
  - Ausführung Powerstart
  - Ausführung mit Eigenantrieb
  - usw.
- Weitere Details können in diesem oder einem anderen Handbuch in diesem Satz gefunden werden.

## VORBEREITUNGEN

- Vor der Inbetriebnahme des Mähers müssen folgende Vorbereitungen getroffen werden:

### ZUSAMMENBAU DES GRASFANGKORBES

- Führen Sie die vorderen Laschen des Grasfangkorbgriffs in die Schlitze auf dem Oberteil des Korbs ein und drücken Sie den Griff fest in seine Einbaulage (siehe Abbildung 2).
  - Positionieren Sie das Oberteil so über dem Unterteil des Korbs, dass die Haken des Oberteils auf die Schlitze im Unterteil ausgerichtet sind (siehe Abbildung 2).
  - Drücken Sie das Oberteil fest, so dass die Haken in die Schlitze einrasten (siehe Abbildung 2).
  - Sichern Sie die obere und die untere Hälfte des Grasbehälters zusammen an der Vorderseite mit den mitgelieferten beiden 3/16"-Schrauben, Unterlegscheiben und Nyloc-Muttern.
- Stecken Sie die Schrauben von außen in die Behälter; die Unterlegscheiben und Nyloc-Muttern gehören auf die Innenseite des Behälters.

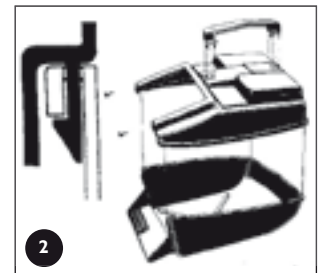

### AUF/ZUSAMMENKLAPPEN DES GRIFFS

- Feststellknöpfe: mit diesen Knöpfen können die Lenkstangen entweder in der Betriebsstellung fixiert oder zur Lagerung zusammengeklappt werden.
- Feststellhebel: durch Anheben des Hebels werden die Lenkstangen entriegelt, so dass sie zusammengeklappt werden können; durch Herunterdrücken des Hebels werden die Lenkstangen in der Betriebsstellung fixiert. Sie können die Spannung justieren; drehen Sie dazu die Sperrmutter mit einem halbölligen Vierkantschlüssel (siehe Abbildung 4A)

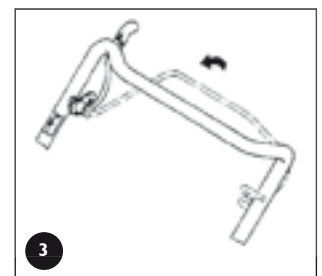

**Vergewissern Sie sich, dass sich der Drosselregler in der Stellung "Stopp" befindet (siehe Kapitel "Motor anlassen") und aktivieren Sie den Totmannschalter (siehe Abbildung 3). Da der Motorstartzug an der Lenkstange befestigt ist, heben Sie bis zum Erreichen der voll ausgeklappten Stellung die Lenkstange nur langsam an, da der Zug sonst den Motor dreht.**

### EINSTELLEN DER GRIFFHÖHE

- Lockern Sie die beiden Muttern (B) am Fuß der Lenkstangen beiderseits des Mähers mit einem halbölligen Vierkantschlüssel (siehe Abbildung 4)
- Verstellen Sie die Lenkstangen in die gewünschte Stellung und ziehen Sie die Muttern wieder an.

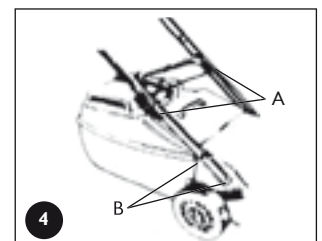

## VORBEREITUNGEN

### ABNEHMEN DER VERPACKUNGSBÄNDER VON DEN STEUERGRIFFEN



Vor der Inbetriebnahme des Mähers unbedingt die Verpackungsänder abnehmen, mit denen der Steuergriff für Messerbremse und Eigenantrieb an der Lenkstange befestigt ist (siehe Abbildung 5)

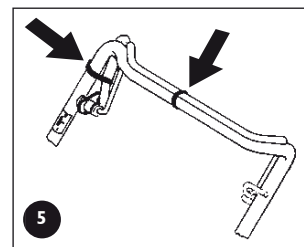

- Die Lenkstangen ausklappen und in der Arbeitsstellung fixieren (siehe Abschnitt "Auf/Zusammenklappen des Griffs").
- Die Verpackungsänder abnehmen (siehe Abschnitt 5).

### MOTOR: SCHMIERUNG UND TREIBSTOFF



Die Motor-Sicherheitsvorkehrungen, Vorschriften für Öl und Kraftstoff, Betriebsanleitung, Einstellungen und Wartung werden im Handbuch des Motorherstellers behandelt, welches sich im Mähersatz befindet. Bitte konsultieren Sie diese Anleitungen und befolgen Sie diese.

Sollten Sie nicht über das Handbuch des jeweiligen Motorenherstellers verfügen, wenden Sie sich bitte an die Herstellervertretung, um sich eine Kopie zusenden zu lassen

Der Motoröl wird für den Versand ohne Öl und Kraftstoff verpackt. Bitte füllen Sie den Motor entsprechend den Anleitungen des Herstellers mit Öl und Benzin, bevor Sie den Motor das erste Mal ansassen.

Lassen Sie auf keinen Fall Schmutz oder Verunreinigungen in den Benzintank oder das Öleinfüllrohr gelangen.

### AUSFÜHRUNG POWERSTART



Die Batterie muss zum Laden aus dem Mäher ausgebaut werden.

Das Batterieladegerät darf nur in geschlossenen, wettergeschützten Räumen verwendet werden.

In der Batterie befindet sich eine starke Elektrolytsäure, die Verletzungen und materielle Schäden anrichten kann.

- Die Batterie auf keinen Fall zerlegen, fallen lassen oder anderweitig beschädigen.
- Die Batterie auf keinen Fall in Brand setzen oder in die Nähe einer starken Hitzequelle oder offenen Flamme bringen - Explosionsgefahr!
- Batterien müssen immer angemessen entsorgt werden. Folgen Sie dabei den örtlichen Vorschriften zur Sondermüllentsorgung.
- Eine auslaufende Batterie muss sofort ausgetauscht werden.
- Die Batterie stets mit einem sauberen Tuch reinigen - verwenden Sie auf keinen Fall, Benzin, Verdüner oder andere Mineralölerzeugnisse.
- Verschüttete Elektrolytflüssigkeit muss mit einer Lauge neutralisiert werden.

- Beide Schrauben vom Batterieaufnahmebehälter entfernen, Batterie und Deckel nach vorne drehen und die Batteriepole freilegen (siehe Abbildung 6).
- Das rote und das schwarze Kabel von den Batteriepolen abziehen und die Batterie entnehmen.
- Platzieren Sie die Batterie an einem kühlen und trockenen Ort; schließen Sie die Ladegerätkabel an: rot (+) an rot (+) und schwarz (-) an schwarz (-).
- Schließen Sie das Ladegerät an eine 220-240-Volt-Steckdose an und schalten Sie es ein.
- Schalten Sie das Ladegerät nach einer Ladezeit von 10 bis 16 Stunden ab und entfernen Sie dessen Kabel von der Batterie.
- Bringen Sie die Gummiklötze wieder an der Batterie an und stellen Sie die Batterie wieder in den Batterieaufnahmebehälter.
- Ziehen Sie die Kabelanschlüsse wieder auf die Batteriepole: rot (+) an rot (+) und schwarz (-) an schwarz (-).
- Bringen Sie den Deckel wieder am Batterieaufnahmebehälter an und ziehen Sie beide Schrauben fest.



### AUSFÜHRUNG MIT EIGENANTRIEB



Vor der Inbetriebnahme des Mähers unbedingt die Verpackungsänder abnehmen, mit denen der Steuergriff für den Eigenantrieb an der Lenkstange befestigt ist (siehe Abbildung 5)

## BETRIEB



- Konsultieren Sie unbedingt die "Sicherheitshinweise" in diesem und allen dazugehörigen Handbüchern und befolgen Sie diese, bevor Sie das Gerät starten.
- Konsultieren Sie die Zeichen im Abschnitt "Symbole" und machen Sie sich mit ihnen vertraut.
- Vergewissern Sie sich, dass alle Punkte im Abschnitt "Vorbereitungen" durchgeführt worden sind.
- Vergewissern Sie sich, dass der "Totmannschalter" ordnungsgemäß funktioniert. Dabei handelt es sich um eine gesetzlich vorgeschriebene Sicherheitsvorrichtung, mit der eine Bremse am Motor betätigt wird. Wird der Hebel an die Lenkstange gedrückt, wird die Bremse gelöst und die Messer sowie der Motor können frei laufen. Sobald der Hebel losgelassen wird, wird die Bremse angezogen und die Messer sowie der Motor werden unverzüglich angehalten.

### GRASFANGKORB



- Den Grasfangkorb auf keinen Fall an- oder abbauen, während der Motor läuft.



## BETRIEB

### Anbau des Grasfangkorbs

- Die hintere Klappe am Mäher anheben.
- Den Grasfangkorb am Handgriff anheben und am hinteren Ende des Mähers platzieren (siehe Abbildung 7).
- Die hintere Klappe absenken, so dass deren Hinterkante über die entsprechende Kante am Grasfangkorb einhakt.

### Abbau des Grasfangkorbs

- Den Grasfangkorb am Griff anheben.
- Die hintere Klappe des Mähers zum Lösen des Korbs anheben.
- Den Grasfangkorb vom Mäher weg anheben und dessen hintere Klappe absenken.

### MULCHAUSLASS

- Siehe das separate Handbuch zum Mulchauffang.

### GRASABWEISER

- Siehe das separate Handbuch zum Grasabweiser.

### EINSTELLEN DER SCHNITTHÖHE



- **Beim Einstellen der Schnitthöhe immer in einem sicheren Abstand zu den Messern hinter dem Gerät stehen.**

- Den Schnitthöhenhebel (A) zum Lösen aus der Arretierung (B) nach außen drücken (siehe Abbildung 8).
- Den Hebel nach außen gedrückt halten, in die gewünschte Schnitthöhe bringen und wieder einrasten.
- Zum Anheben der Schnitthöhe wird der Hebel nach vorne unten gedrückt, zur Verringerung der Schnitthöhe umgekehrt verfahren.

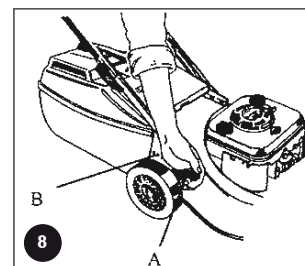
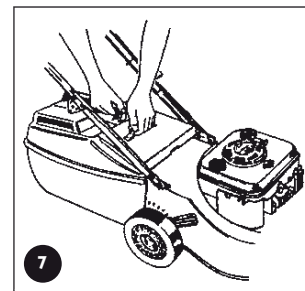

Es ist immer ratsam, zuerst in der höchsten Schnittstellung zu mähen und die Schnitthöhe dann schrittweise bis zur gewünschten Stufe zu verringern. Wird mit einer zu geringen Schnitthöhe gestartet, hinterlässt dies eine tiefe Stelle im Rasen.

### MOTOR

HINWEIS: die in diesem Handbuch behandelten Mäher sind mit verschiedenen Motoren von verschiedenen Herstellern ausgestattet. In jedem Mähersatz befindet sich ein spezifisches Motorhandbuch mit Details zum jeweilig verwendeten Motorentyp. Genauere Anleitungen finden Sie im Handbuch des jeweiligen Motorenherstellers.

### Motor anlassen



- Die Motor-Sicherheitsvorkehrungen, Vorschriften für Öl und Kraftstoff, Betriebsanleitung, Einstellungen und Wartung werden im Handbuch des Motorherstellers behandelt, welches sich im Mähersatz befindet. Bitte konsultieren Sie diese Anleitungen und befolgen Sie diese.
- Sollten Sie nicht über das Handbuch des jeweiligen Motorenherstellers verfügen, wenden Sie sich bitte an die Herstellervertretung, um sich eine Kopie zusenden zu lassen.
- Der Motoröl wird für den Versand ohne Öl und Kraftstoff verpackt. Bitte füllen Sie den Motor entsprechend den Anleitungen des Herstellers mit Öl und Benzin, bevor Sie den Motor das erste Mal anlassen.
- Bei Modellen mit der Powerstart-Option müssen Sie vor dem Anlassen des Motors zuerst den Totmannschalter aktivieren, um die Messerbremse zu lösen.



- Siehe auch die Warnhinweise am Anfang des Abschnitts "Betrieb".
- Den Mäher auf einer hindernisfreien und ebenen Fläche starten.
- Beim Anlassen und beim Betrieb des Motors unbedingt Finger, Zehen und andere Personen beiseite halten.
- Bei Geräten mit der Powerstart-Option immer den Schlüssel aus dem Zündschloss abziehen und an einem sicheren aufbewahren, um ein unzulässiges Anlassen des Motors zu verhindern.

- Konsultieren Sie bezüglich der genauen Anlassprozedur das Handbuch des jeweiligen Motorenherstellers und denken Sie immer daran, vor dem Anlassen den Totmannschalter zu aktivieren.
- Bei Modellen mit der Powerstart-Option erst den Schlüssel in das Zündschloss einführen und dann den Herstelleranweisungen im jeweiligen Motorenhandbuch folgen.



Auf der Rover-Drosselsteuerung wird die Drosselfunktion bei den verschiedenen Stellungen mit entsprechenden Symbolen dargestellt:

0 (Aus),  (niedrige Drehzahl),  (hohe Drehzahl),  (Choke)

Diese Stellungen entsprechen den im jeweiligen Motorenhandbuch behandelten Einstellungen.

Die Rover-Powerstart-Funktion wird mit dem Zündschlüssel an der Lenkstange gestartet. Die Symbole auf der Schalterplatte zeigen die Schlüsselfunktionen in den verschiedenen Stellungen und beziehen sich auf den Anlassermotor:

0 (Aus), I (start). Diese Stellungen entsprechen den im jeweiligen Motorenhandbuch behandelten Einstellungen.

### Motor stoppen

- Die genaue Stopp-Prozedur finden Sie im Handbuch des jeweiligen Motorenherstellers.
- Bei Modellen mit der Powerstart-Option den Zündschlüssel abziehen und nach Gebrauch an einem sicheren Ort aufbewahren.

## BETRIEB

### MÄHEN UND AUFFANGEN DES GRASES



Konsultieren Sie immer an die Sicherheitsanweisungen in diesem und anderen Handbüchern und befolgen Sie diese.

- Den Grasfangkorb an den Mäher montieren (siehe Abschnitt "Vorbereitungen").
- Den Motor anlassen und die Drehzahl auf der Drosselsteuerung auf "Schnell" einstellen (☞).
- Die gewünschte Schnitthöhe einstellen (siehe "Einstellen der Schnitthöhe" weiter oben).
- Den Mäher durch das Grass fahren, bis der Fangkorb gefüllt ist.
- Den Motor abstellen, den Korb abnehmen und entleeren.
- Den Vorgang wiederholen.



- Um beste Ergebnisse beim Mähen und Auffangen des Grases zu erzielen, sollte die Fahrgeschwindigkeit des Mähers immer entsprechend angepasst werden.
- Ist das Grass anfangs noch zu lang oder zu dicht, um eine hohe Drehzahl aufrecht zu erhalten, sollte das Grass anfangs länger als die eigentlich gewünschte Schnitthöhe geschnitten werden.
- Die Messer sollten regelmäßig ausgetauscht werden, um die Schärfe der Klingen beizubehalten.
- Das Gitter im Grasfangkorb sollte immer sauber gehalten werden, damit sich der Korb ordnungsgemäß füllen kann.
- Die Unterseite des Mähers sollte immer sauber und frei von Mährückständen gehalten werden.

### AUSFÜHRUNG MIT EIGENANTRIEB

#### Bedienung des Getriebes

- Den Motor starten und auf eine hohe Drehzahl einstellen.
- Den Kupplungshebel nach vorn drücken, um den Eigenantrieb auf die Hinterräder zu leiten. Je weiter der Hebel zur Lenkstange gedrückt wird, desto höher ist die Fahrgeschwindigkeit. (siehe Abbildung 9)
- Halten Sie den Hebel in der erforderlichen Drehzahlstellung und reduzieren oder erhöhen Sie die Drehzahl entsprechend den Anforderungen.
- Zum Auskuppeln den Kupplungshebel loslassen, so dass er in die Ausgangsstellung zurückkehren kann.

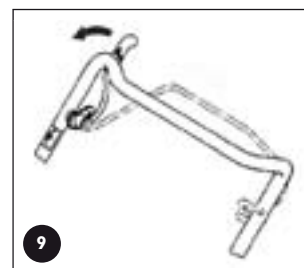

Bei Richtungsänderungen und beim Mähen auf eingeschränkten Flächen sollte der Kupplungshebel aus Sicherheitsgründen losgelassen und der Mäher von Hand geschoben werden.

## WARTUNG

**HINWEIS:** die meisten Mäherprobleme haben folgende Ursachen:

- Schmutz und Verunreinigungen im Kraftstoff
- Falscher Ölstand im Motor
- Blockierter, beschädigter oder falsch montierter Luftfilter
- Unsachgemäß gewartete Messer

(Weitere Details finden Sie im Abschnitt "Wartung" in diesem Handbuch und dem Motorhandbuch des jeweiligen Herstellers)



- Stellen Sie sicher, dass sich das Gerät immer in ordnungsgemäßem Zustand befindet.
- Auf keinen Fall Geräte mit verschlissenen oder defekten Komponenten verwenden.
- Verwenden Sie immer Original-Rover-Ersatzteile.
- Führen Sie auf keinen Fall Wartungsarbeiten durch, die nicht in diesem Handbuch behandelt werden. Wenden Sie sich an Ihren nächstgelegenen Rover-Fachhändler.
- Bevor Sie Wartungsarbeiten durchführen, stellen Sie immer sicher, dass der Motor abgestellt und das Zündkabel abgezogen ist.
- Modelle mit Eigenantrieb: Ziehen Sie unbedingt den Schlüssel aus der Zündung ab, bevor Sie irgendwelche Wartungsarbeiten ausführen.
- Bei Verschleiß oder Beschädigungen müssen alle Sicherheitsblenden, Messer, Grasfangkörbe und Sicherheitsschilder mit Original-Rover-Ersatzteilen ausgewechselt werden.
- Um Unwuchten zu vermeiden, müssen Messer und deren Halterungen immer im Satz ausgetauscht werden.
- Zur Vermeidung von Brandgefahr müssen jegliche Mährückstände aus dem Bereich des Schalldämpfers entfernt werden.



- Konsultieren Sie immer das Motorhandbuch des jeweiligen Herstellers und richten Sie sich nach den darin enthaltenen Anleitungen.
- Lassen Sie bei Wartungsarbeiten am Motor auf keinen Fall Schmutz oder Verunreinigungen in den Benzintank, das Öleinfüllrohr, das Luftfiltergehäuse, den Vergaser oder die Zündkerzenbohrung gelangen.
- Es dürfen sich keine Mährückstände in den Entlüftungsöffnungen gegenüber dem Anlasser befinden. Wenn diese Entlüftungsöffnungen blockiert sind, kann sich der Motor überhitzen und beschädigt werden.
- Das Gerät auf keinen Fall mit Hochdrucksystemen säubern; Motor und elektrische Komponenten dürfen nie mit Wasser in Berührung kommen.
- Falls der Mäher gekippt werden muss, muss sich die Zündkerze immer am obersten Punkt befinden, damit kein Öl in den Luftfilter und/oder den Auspuff eindringen kann.
- Um zu verhindern, dass bei einem Kippen des Mähers Kraftstoff aus dem Tank läuft, muss darauf geachtet werden, dass der Tank fast oder vollständig leer ist
- Der Mäher muss immer sauber und trocken sein und in einem gut belüfteten Bereich abgestellt werden.

## WARTUNG

### ALLGEMEINE REINIGUNG



- Siehe die allgemeinen Hinweise **“Achtung”** und **“Vorsicht”** am Anfang dieses Abschnitts.
- Auf keinen Fall bei laufendem Motor die Auswurfklappe öffnen oder den Mäher zum waschen des Unterbodens anheben.

• Wir empfehlen, den Mäher nach jeder Benutzung zu reinigen, um einen sicheren Betrieb und ein langes Betriebsleben zu gewährleisten. Dies verhindert Korrosion, Überhitzung und Brandgefahr und gewährleistet optimale Mähergebnisse.

#### Reinigung der Mäherunterseite

- Stellen Sie das Mäher im Freien auf eine ebene Oberfläche.
- Stellen Sie die größte Schnitthöhe ein.
- Nehmen Sie bei abgestelltem Motor den Grasfangkorb ab und öffnen Sie die Auswurfklappe.
- Spülen Sie mit einem Gartenschlauch alle Mährückstände aus.
- Nehmen Sie die Unterseite in Augenschein - sollte sie immer noch nicht sauber sein, wiederholen Sie den Vorgang.

**Für Mäher mit optionalem Waschanschluss gehen Sie bitte zu Seite 24.**

#### Reinigung der Mäheroberseite

- Entfernen Sie mit einem trockenen Lappen oder einem weichen Pinsel jegliche Grasrückstände.
- Entfernen Sie allen anderen Schmutz mit einem feuchten Tuch und mildem Putzmittel.
- Reinigen Sie den Grasfangkorb separat. Spülen Sie dazu mit einem Gartenschlauch jegliches Gras aus dem Korb, von der Korbaußenseite und vom Gitter.
- Lassen Sie den Mäher trocknen, bevor Sie ihn einlagern.

### AUSWECHSELN DER MESSER



Siehe die Hinweise **“Achtung”** und **“Vorsicht”** am Anfang dieses Abschnitts.

- Bei abgestelltem Motor, abgezogenem Zündkabel und demontiertem Grasfangkorb die Auswurfklappe öffnen und abstützen (siehe Abbildung 10).
- Den Mäher auf die höchste Schnitthöhe einstellen und die obere Lenkstange nach unten klappen.
- Die Schneidgruppe vorsichtig drehen, um Zugriff auf die Messerhalteschrauben zu erhalten.
- Mit Handschuhen und einem geeigneten Schraubenschlüssel die Messerbaugruppe abbauen.
- Die D-Platten (sofern vorhanden) behalten und die Messer sowie die Halter entsorgen.
- Die neuen Messer einsetzen und in der korrekten Reihenfolge festziehen (siehe Abbildung 11).
- Die Messerhaltemuttern fest anziehen (16 Nm).
- Die Klappenstütze abnehmen, die Auswurfklappe schließen und das Zündkabel wieder anschließen.

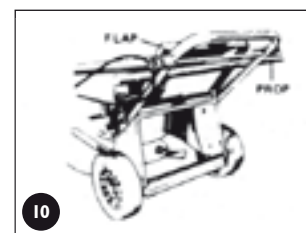

- Vor dem Ansetzen des Schraubenschlüssels jegliche Grasreste entfernen.
- Verwenden Sie einen Ring- oder Steckschlüssel, um ein Abrutschen oder Beschädigen der Messerhaltemutter zu verhindern.
- Bei ordnungsgemäß befestigten Schrauben muss sich das Messer frei drehen können.

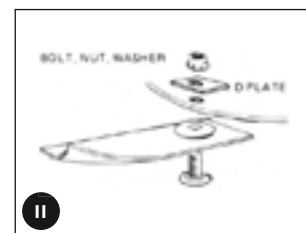

### AUSFÜHRUNG MIT EIGENANTRIEB



Siehe die allgemeinen Hinweise **“Achtung”** und **“Vorsicht”** am Anfang des Abschnitts.

#### Einstellung des Kupplungszugs



Sollte der Gaszug justiert werden müssen, vergewissern Sie sich vor dem Anlassen des Mähers, dass der Antrieb vollständig auskuppelt - andernfalls kann es passieren, dass der Mäher unbeaufsichtigt losfährt. Dies können Sie überprüfen, in dem Sie den Mäher bei gelöstem Kupplungshebel rückwärts ziehen - die Hinterräder müssen sich frei drehen.



- Den Gaszug auf keinen Fall überspannen.
- Schlupft das Getriebe trotz Justierung weiterhin, lassen Sie den Mäher von einem autorisierten Rover-Fachhändler überholen.

## WARTUNG

### Einstellung des Kupplungszugs (Fortsetzung)

- Starten Sie den Mäher in ausgekuppeltem Zustand
- Drücken Sie den Kupplungshebel nach vorn, bis der Abstand zwischen Hebel und Lenkstange 55 mm beträgt (siehe Abbildung 12).
- In dieser Stellung sollte der Antrieb gerade eben einkuppeln.
- Sollte dies nicht der Fall sein, drehen Sie das Rändelrad auf der Gaszughalterung jeweils um eine Raste gegen den Uhrzeigersinn weiter, bis Sie spüren, dass der Antrieb anfängt, einzukuppeln (siehe Abbildung 13).
- Sollte der Antrieb einkuppeln, bevor der Abstand von 55 mm erreicht ist, drehen Sie das Rändelrad auf der Gaszughalterung jeweils um eine Raste im Uhrzeigersinn weiter, bis Sie spüren, dass der Antrieb anfängt, auszukuppeln (siehe Abbildung 13).
- Testen Sie bei allen Drehzahlstellungen, ob das Gerät von selbst auskuppelt, wenn der Kupplungshebel losgelassen wird, und dass das Getriebe auch bei maximaler Geschwindigkeit und voll eingedrücktem Kupplungshebel nicht schlupft.
- Sollte das Problem dann immer noch nicht behoben sein, wenden Sie sich an Ihren nächstgelegenen Rover-Fachhändler.

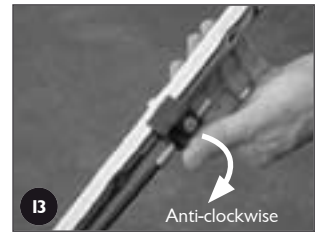

- Vergewissern Sie sich, dass der Zug keine Beschädigungen oder Knicke aufweist und so den Kupplungsvorgang beeinträchtigt.
- Ein Tropfen Schmiermittel auf den Gelenken des Kupplungshebels gewährleistet leichtgängige und sichere Betätigung.

### Abnehmen der Antriebsabdeckung

- Lösen Sie zuerst die vordere, dann die hintere Kreuzschlitzschraube (siehe Abbildung 14).
- Die Abdeckung anheben und aus dem Mäher herausdrehen, um die oberen Getriebekomponenten freizulegen.



Für leichteren Zugang sollten Gras und Schmutz aus den Vertiefungen für die Schrauben herausgeblasen werden.

### Aufsetzen der Antriebsabdeckung



- Vergewissern Sie sich, dass sich der erhabene Ring auf dem Messingteil des Zugs in die Nut auf dem unteren Antriebslagerrahmen einfügt. Setzen Sie dann den Deckel exakt auf den Ring, bevor Sie die Abdeckung aufschrauben.
- Der Kupplungshebel darf auf keinen Fall betätigt werden, wenn die Abdeckung lose oder nicht angebracht ist, da sonst der untere Antriebslagerrahmen beschädigt wird.

- Führen Sie den Kupplungszug in den Aufnahmeschlitz im unteren Antriebsrahmen ein und halten Sie ihn waagrecht mit einer Hand fest (siehe Abbildung 15).
- Drehen Sie die Abdeckung über dem Zug in Einbaulage, bis sie korrekt aufsitzt. Halten Sie dabei weiterhin das Deckel über dem Zug niedergedrückt.
- Ziehen Sie die hintere Schraube über dem Kabel fest an.
- Ziehen Sie die vordere Schraube fest an.



Bei Aus- und Einbau sollten die Schrauben im Deckel verbleiben.

### Schmierung der Antriebskette



- Siehe die Hinweise "Achtung" und "Vorsicht" am Anfang des Wartungsabschnitts.
- Auf keinen Fall zuviel Schmiermittel auf die Kette auftragen, da diese sonst während des Betriebs auf die Antriebskupplungen abspringen kann.
- Das Schmiermittel darf auf keinen Fall mit den Antriebskupplungen in Berührung kommen.

- Nehmen Sie die Antriebsabdeckung ab (siehe Abschnitt "Abnehmen der Antriebsabdeckung"), um die Antriebskette freizulegen.
- Drehen Sie die äußere Kupplungsplatte im Uhrzeigersinn und tragen Sie ein geeignetes Schmiermittel (kein Spray) über die gesamte Länge der Kette auf (siehe Abbildung 16).
- Setzen Sie die Antriebsabdeckung wieder auf (siehe Abschnitt "Aufsetzen der Antriebsabdeckung").



Um den Auftrag zu erleichtern, sollte das Kettenschmiermittel zuerst in einen Behälter mit langer Tülle eingefüllt werden. Tragen Sie während des Schmierens etwas Schmiermittel auf die Nocken zwischen dem Kupplungshebel und dem Lagerhalter der äußeren Abtriebswelle auf.

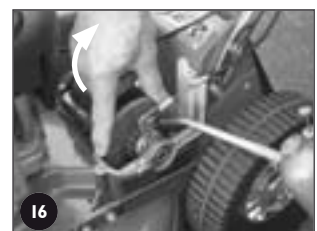

## WARTUNG

### Einstellung der Antriebskette



- Siehe die Hinweise **“Achtung”** und **“Vorsicht”** am Anfang des Wartungsabschnitts.
- Um **Beschädigungen** und **übermäßige Abnutzung** zu vermeiden, muss die **Kette** immer die **korrekte Spannung** aufweisen.
- Die **Kette** auf **keinen Fall überspannen**.



- Vergewissern Sie sich, dass **Motor** und **Schalldämpfer** abgekühlt sind, bevor Sie die **Kette** justieren, um **Verbrennungen** zu vermeiden.

- Nehmen Sie die Antriebsabdeckung ab (siehe Abschnitt **“Abnehmen der Antriebsabdeckung”**), um die Antriebskette freizulegen.
- Drücken Sie mit einem langen dünnen Stiel - so weit wie möglich vom obersten Ritzel entfernt - die Kette fest nach unten (siehe Abbildung 17).
- Drehen Sie mit einem geeigneten Kreuzschlitzschraubendreher die Einstellschraube soweit, bis die Kettenauslenkung (oben) 5 mm beträgt (siehe Abbildung 18).
- Drehen Sie die äußere Kupplungsplatte (Kette), prüfen Sie die Auslenkung erneut und stellen Sie die Spannung ggfs. nach.
- Setzen Sie die Antriebsabdeckung wieder auf (siehe Abschnitt **“Aufsetzen der Antriebsabdeckung”**).



- Durch **Drehen der Einstellschraube im Uhrzeigersinn** (direkt am **Schraubenkopf** betrachtet) wird die **Kettenspannung erhöht**; das **Verringern der Spannung** erfolgt **umgekehrt**.
- Um **besseren Zugang zur Einstellschraube** zu erlangen, empfiehlt sich die **Verwendung eines sehr langen oder auch rechtwinkligen Kreuzschlitzschraubendreher**.
- **Kettenspanner** und **Ritzel** überprüfen und ggfs. austauschen.



17



18

### Einstellung des Antriebsriemens



- Siehe die Hinweise **“Achtung”** und **“Vorsicht”** am Anfang des Wartungsabschnitts.
- Um **Beschädigungen** und **übermäßige Abnutzung** zu vermeiden, darf der **Riemen** nie **zuviel** oder **zuwenig Spannung** aufweisen.

- Nehmen Sie die Antriebsabdeckung ab (siehe Abschnitt **“Abnehmen der Antriebsabdeckung”**), um die Riemeneinstellschraube freizulegen (siehe Abbildung 19).
- Drehen Sie mit einem geeigneten Kreuzschlitzschraubendreher die Einstellschraube vorsichtig ein, bis die Feder vollständig zusammengedrückt ist.
- Drehen Sie die Einstellschraube wieder um zwei (2) vollständige Umdrehungen heraus.
- Wenn das Getriebe jetzt auf der Abtriebswelle hin- und hergedreht wird, sollte es sich unter der Federspannung um etwa 2 mm in jeder Richtung bewegen können (siehe Abbildung 20).
- Setzen Sie die Antriebsabdeckung wieder auf (siehe Abschnitt **“Aufsetzen der Antriebsabdeckung”**).



- **Vor dem Einstellen der Riemenspannung** sollten jegliche **Grasrückstände** von der **Getriebeunterseite** entfernt werden.
- **Bringen Sie eine Markierung** auf der **Seite des Schraubenkopfes** an, so dass Sie genau wissen, wann **2 Umdrehungen** erreicht sind.



19

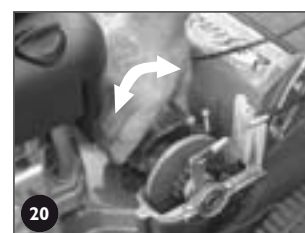

20

### Austausch des Antriebsriemens



- Siehe die Hinweise **“Achtung”** und **“Vorsicht”** am Anfang des Wartungsabschnitts.
- Siehe die Hinweise **“Vorsicht”** im Abschnitt **“Einstellung des Antriebsriemens”**.



- Beim **Hantieren mit dem Schneidemechanismus** immer **Schutzhandschuhe** tragen.
- Bei **Arbeiten im Antriebsriemenmechanismus** immer **Schutzhandschuhe** tragen und auf **Stellen** achten, an denen **Quetschgefahr** besteht.
- Den **Mäher** immer **sicher fixieren**, wenn er für **Arbeiten an der Unterseite** gekippt werden muss.
- Falls der **Mäher vorne angehoben** werden muss, müssen die **Hinterräder** auf **Stützböcken** platziert werden, so dass die **hintere Schutzblende** nicht den **Boden** berührt. **Dadurch** werden **Beschädigungen** an der **gesetzlich vorgeschriebenen Schutzblende** vermieden.

- Nehmen Sie die Antriebsabdeckung ab (siehe Abschnitt **“Abnehmen der Antriebsabdeckung”**).
- Lösen Sie die Antriebsriemen-Einstellschraube, bis die Feder die Unterseite des Getriebegehäuses berührt (siehe Abbildung 21).
- Klappen Sie die Lenkstangen nach unten, bauen Sie den Grasfangkorb ab und bocken Sie die Hinterräder auf 50 mm (mind.) hohen Blöcken auf.
- Heben Sie den Mäher vorne an (so dass er sich um die Hinterräder dreht) bis die untere Lenkstange den Boden berührt. Stützen Sie den Mäher sorgfältig in dieser Stellung ab.
- Drehen Sie die Schneidgruppe, um die beiden Schrauben freizulegen, mit denen die Riemenabdeckung befestigt ist (siehe Abbildung 22).
- Mit einem geeigneten Schraubenschlüssel jetzt beide Schrauben und Unterlegscheiben abbauen und die Riemenabdeckung abnehmen.
- Drehen Sie das Getriebe soweit, dass dessen Scheibe sich so nahe wie möglich an der Riemenscheibe des Motors befindet. Drehen Sie den Riemen aus der Nut auf der Getriebescheibe und entsorgen Sie ihn.



21



22



## WARTUNG

### Austausch des Antriebsriemens (Fortsetzung)

- Nur wenn der Mäher mit dem vollständigen Satz aus Scheibe und Messern ausgestattet ist, muss die Schneidgruppe ausgebaut werden. Dazu werden die zentrale Schraube sowie die drei umgebenden Schrauben mit geeigneten Schraubenschlüsseln ausgebaut.
- Ist der Mäher dagegen mit der Option "Reihenschwungmesser" ausgestattet, müssen beide Messer zurückgeklappt werden, bis die Kehlute des Messers die Messertragstange berührt (siehe Abbildung 23).
- Den neuen Riemen auf die Motorscheibe aufspannen und das Getriebe soweit drehen, bis sich dessen Scheibe so nahe wie möglich an der Motorscheibe befindet. Drehen Sie den Riemen in die Nut auf der Getriebescheibe.
- Justieren Sie die Riemeneinstellschraube (siehe Abschnitt "Einstellung des Antriebsriemens")
- Bringen Sie die Riemenabdeckung wieder an, setzen Sie die Unterlegscheiben und Schrauben ein und ziehen Sie diese fest an.
- Montieren Sie die Schneidgruppe (wenn nötig) und drehen Sie die mittlere Schraube mit Unterlegscheibe sowie die drei umgebenden Schrauben mit deren Unterlegscheiben lose ein. Alle Schrauben müssen dann in der folgenden Reihenfolge und mit den folgenden Drehmomenten angezogen werden - zuerst die zentrale Schraube (65 - 70 Nm), dann die drei umgebenden Schrauben (16 - 19 Nm).
- Ist der Mäher mit der Option "Reihenschwungmesser" ausgestattet, müssen beide Messer zurückgeklappt werden, bis sie in einer Reihe mit der Messertragstange liegen.
- Den Mäher absenken, bis alle Räder den Boden berühren.
- Setzen Sie die Antriebsabdeckung wieder auf (siehe Abschnitt "Aufsetzen der Antriebsabdeckung").

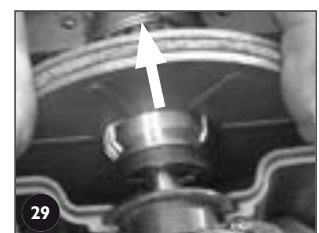
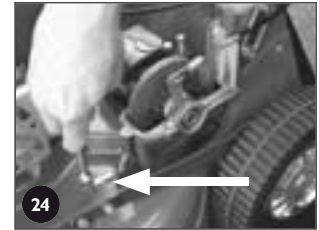
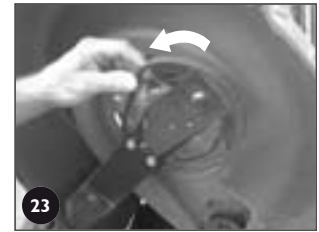

- Um sicherzustellen, dass der Schraubenschlüssel korrekt sitzt, sollten die Schraubenköpfe von allen Gräserückständen gereinigt werden.
- Vor dem Einbau sollten die Riemenabdeckung und der Getriebebereich gründlich gereinigt werden.
- Die Riemenscheiben sollten auf Abnutzung und Beschädigungen überprüft werden. Stellen Sie sicher, dass die Scheiben beim Abnehmen des Riemens nicht locker sind. Nach Bedarf erneuern.
- Um eine lange Lebensdauer und exakte Passungen zu gewährleisten, wurden speziell angefertigte Riemenscheiben und Riemen eingebaut. Verwenden Sie also stets ausschließlich originale Rover-Ersatzteile.

### Einstellung der Antriebskupplungen

Hinweis: dies ist nur dann notwendig, wenn trotz justiertem Kupplungszug nicht genügend Antriebskraft zur Verfügung steht. Mit dieser Justierung werden langfristige Abweichungen durch Verschleiß auf den Kupplungsplatten ausgeglichen.



- Siehe die Hinweise "Achtung" und "Vorsicht" am Anfang des Wartungsabschnitts.

- Nehmen Sie die Antriebsabdeckung ab (siehe Abschnitt "Abnehmen der Antriebsabdeckung"), um die Antriebskupplungsplatten und andere Einstellungen freizulegen.
- Die Antriebskette durch Abschrauben des Kettenspanners vollständig lockern (siehe Abbildung 24).
- Den Antriebsriemen durch Abschrauben des Riemenspanners vollständig lockern (siehe Abbildung 25).
- Bauen Sie die zentrale Befestigung und die Anlaufscheibe mit einem geeigneten Inbusschlüssel vom Ende der Abtriebswelle ab (siehe Abbildung 26).
- Entfernen Sie die beiden Befestigungen für das Lagergehäuse der äußeren Abtriebswelle (siehe Abbildung 27).
- Heben Sie das äußere Ende der Abtriebswelle etwas an und ziehen Sie den Lagergehäusehalter ab (siehe Abbildung 28).
- Merken Sie sich, welche Markierung (auf dem Vorsprung auf der inneren Antriebsplatte) auf das Ende des Spannstifts (der durch die Abtriebswelle geht) weist (siehe Abbildung 29).
- Schieben Sie die Antriebsplatten und die Betätigungsnocke nach außen, bis die innere Antriebswelle sich vom Spannstift löst (siehe Abbildung 29).
- Drehen Sie die innere Antriebsplatte, bis der Spannstift eine Nut weiter NACH der oben genannten markierten weist. Schieben Sie die Antriebsplatte zurück an den Spannstift in die neue Stellung.
- Bringen Sie den Lagerhalter des äußeren Abtriebswellenlagers an und schrauben Sie ihn fest.
- Bringen Sie die zentrale Schraube mit der Anlaufscheibe auf das Ende der Abtriebswelle, tragen etwas Gewindegewindestift auf die Schraube auf und ziehen Sie die Schraube fest an.
- Justieren Sie die Antriebskette (siehe Abschnitt "Einstellung der Antriebskette").
- Justieren Sie den Antriebsriemen (siehe Abschnitt "Einstellung des Antriebsriemens").
- Setzen Sie die Antriebsabdeckung wieder auf (siehe Abschnitt "Aufsetzen der Antriebsabdeckung").
- Justieren Sie den Kupplungszug (siehe Abschnitt "Einstellung des Kupplungszugs").



- Die Markierungen auf dem Vorsprung der inneren Antriebsplatte sind die Stellungen I, II & III. Stellung I wird normalerweise für neue Antriebsplatten verwendet, während Stellung III für abgetragene Antriebsplatten vorgesehen ist
- Kann der Kupplungszug auch in Stellung III der inneren Antriebsplatte nicht ausreichend justiert werden, müssen die Antriebsplatten ausgetauscht werden.
- Reinigen Sie vor dem Wiedereinbau die Nocken des Lagerhalters der äußeren Abtriebswelle und des Nockenhebels und tragen Sie neues Schmiermittel auf.



## WARTUNG

### Schmierung der Antriebsklinken

- Die Hinterräder anheben und in ausreichendem Abstand vom Boden abstützen.
- Die Nabenkappen und Radstopfen der Hinterräder abnehmen (siehe Abbildung 30).
- Das Innere der Radnabe durch die Radstopfenbohrung hindurch sichtbar prüfen. Evtl. vorhandener Schmutz muss entfernt werden.
- Zum Ausbau des Rades wird die Rasterplatte, welche das Rad an der Achse fixiert, abgenommen.
  - Ziehen Sie das Rad von der Achse ab und reinigen Sie es sorgfältig.
  - Einige Tropfen sauberen Motoröls auf das Ende des Antriebszahnrad über der Haltescheibe aufbringen. Drehen Sie nun das Zahnrad, so dass das Öl eindringen kann (siehe Abbildung 31). Das Rad muss sich nun frei drehen können, falls nicht, muss der Vorgang wiederholt werden.
  - Rad und Haltescheibe wieder aufsetzen und mit einer neuen Rasterplatte befestigen.
- Ist die Radnabe sauber, drehen Sie das Rad, bis Sie durch die Radstopfenbohrung hindurch das Antriebszahnrad sehen können.
- Einige Tropfen sauberen Motoröls auf das Ende des Antriebszahnrad über der Haltescheibe aufbringen (wie oben). Drehen Sie nun das Rad ein oder zwei Mal, so dass das Öl eindringen kann. Das Rad muss sich nun frei drehen können, falls nicht, muss der Vorgang wiederholt werden (siehe Abbildung 31).
- Die Radstopfen und die Nabenkappen wieder anbringen.



- Die Nabenkappen können mit einem feinen Schraubendreher oder einem ähnlichen Werkzeug abgenommen werden, indem die Klinge des Schraubendrehers zwischen Nabenkappe und Rad gesetzt und die Kappe abgehebelt wird. Achten Sie dabei darauf, die Kappe nicht zu verbiegen.
- Die Rasterplatten müssen mit besonderem Werkzeug ausgewechselt werden. Sollten Sie sich nicht sicher sein, wenden Sie sich an Ihren nächstgelegenen Rover-Fachhändler.
- Besorgen Sie sich neue Rasterplatten, bevor Sie die Räder abbauen, da diese Platten nicht wiederverwendet werden können.

### AUSFÜHRUNG POWERSTART

P.S. Die Details zur Batteriewartung werden unter "Vorbereitungen" und in der folgenden Matrize behandelt.



- Siehe die Hinweise "Achtung" und "Vorsicht" am Anfang dieses Abschnitts.



Die Batterie sollte immer vollständig geladen sein, um maximale Lebensdauer zu gewährleisten.

### Reinigung des Mähers mit Waschanschluss (Zubehör):

- Stellen Sie den Mäher im Freien auf eine ebene Fläche.
- Stellen Sie die Schnitthöhe auf die HOHE Position ein.
- Schließen Sie wie in Abb. 32 gezeigt bei ausgeschaltetem Motor einen Gartenschlauch mit Steckverbindung an den Waschanschluss im Inneren des Messergehäuses an (erst Kappe abnehmen).
- Drehen Sie den Gartenschlauch auf.
- Starten Sie den Motor des Mähers und betreiben Sie ihn eine Minute lang bei VOLLER Geschwindigkeit.
- Stoppen Sie den Motor und drehen Sie den Gartenschlauch ab.
- Nehmen Sie den Gartenschlauch vom Waschanschluss ab und bringen Sie die Kappe wieder an.
- Prüfen Sie die Unterseite des Mähers. Ist sie noch nicht völlig gereinigt, spülen Sie etwaige Gras- und Schmutzreste mit dem Gartenschlauch ab.



# WARTUNG

DEUTSCH

Komponenten	Maßnahme	Vor dem Mähen	Nach dem Mähen	Während des Mähen	Alle 5 Stunden	Alle 25 Stunden	Weiterhin
Mäher insgesamt	Oben und unten reinigen		•				
Luffilterelemente	Sichtprüfen und reinigen	•					Siehe das Handbuch des jeweiligen Motorenherstellers für genauere Anweisungen.
Motoröl	Ölstand prüfen	•					Siehe das Handbuch des jeweiligen Motorenherstellers für genauere Anweisungen.
Motoröl	Ersetzen						Siehe das Handbuch des jeweiligen Motorenherstellers für genauere Anweisungen.
Zündkerze	Untersuchen und reinigen						Siehe das Handbuch des jeweiligen Motorenherstellers für genauere Anweisungen.
Motor allgemein	Untersuchen und reinigen	•					Siehe das Handbuch des jeweiligen Motorenherstellers für genauere Anweisungen.
Gaszug	Untersuchen und schmieren				•		Innenzug ölen, falls zu eng. Bei Beschädigungen oder Knicken erneuern.
Totmannschalter er nicht funktioniert.	Überprüfen, ob die Messerbremse beim Loslassendes Hebels den Motor anhält Hebeldrehpunkte schmieren		•			•	Den Motor in einer autorisierten Fachwerkstatt überholen lassen, falls Zweifel bestehen bzw. falls er nicht funktioniert.er nicht funktioniert.
Messer	Prüfen	•					Bei Verschleiß, Verbiegungen, Beschädigungen und Unwuchten erneuern.
Kupplungszug (falls vorhanden)	Auf Beschädigungen und Knicke prüfen Nachstellen	• •		•			Gegebenenfalls ersetzen.
Antrieb unter Antriebsabdeckung (falls vorhanden)	Untersuchen und reinigen					•	
Antriebskette (falls vorhanden)	Schmierung Nachstellen						Alle 50 Stunden. Alle 100 Stunden.
Antriebsriemen (falls vorhanden)	Untersuchen und reinigen Nachstellen		•			•	Falls auch durch Nachstellen kein voller Antrieb hergestellt werden kann, Riemen ersetzen.
Riemenabdeckung	Ausbauen, reinigen und prüfen						Alle 50 Stunden.
Antriebsklinken (falls vorhanden)	Untersuchen, reinigen, schmieren					•	Bei schlammigem Boden öfter überprüfen und entsprechend säubern und schmieren.
Schutzblenden und Warnschilder	Untersuchen und reinigen		•				Vor dem nächsten Mähvorgang ersetzen.
Batterie (falls vorhanden)	Untersuchen und reinigen Aufladen		•				Darauf achten, dass die Batterie fest im Aufnahmebehälter sitzt. Gemäß den Anforderungen, jedoch hauptsächlich nach längeren Betriebspausen.
Schlüsselschalter (falls vorhanden)	Prüfen	•					Bei Beschädigung erneuern.
Kabelbaum	Prüfen	•					Bei Beschädigung erneuern.

# PROBLEMBEHANDLUNG

## ALLGEMEINES



- Führen Sie auf keinen Fall Wartungsarbeiten durch, die nicht in diesem oder anderen Handbüchern behandelt werden. Wenden Sie sich an Ihren nächstgelegenen Rover-Fachhändler.
- Verwenden Sie immer Original-Rover-Ersatzteile.



- Halten Sie sich bei der Motor-Problembehandlung an das Handbuch des jeweiligen Herstellers, in dem Sie auch die entsprechenden Anleitungen zum jeweiligen Problem finden.

- Siehe die entsprechenden Abschnitte in diesem Handbuch für genauere Anweisungen zur Problembehebung.
- U.U wurden diesem Mäher noch weitere Handbücher beigelegt, die sich auf spezifische Ausstattungsvarianten beziehen. In diesen Handbüchern finden Sie Anleitungen zur Problembehebung bei diesen Ausstattungsvarianten.

Problem	Mögliche Ursache	Behebung des Problems
Motor kann nicht angelassen werden	<ul style="list-style-type: none"> <li>• Kraftstoffzufuhr</li> <li>• Luftfilter</li> <li>• Zündkerze</li> <li>• Totmannschalter</li> </ul>	<ul style="list-style-type: none"> <li>• Kraftstofftank auffüllen*</li> <li>• Kraftstoffsystem initialisieren*</li> <li>• Kraftstoffhahn öffnen (falls vorhanden)*</li> <li>• Überalteten und verschmutzten Kraftstoff ablassen und durch neuen ersetzen*</li> <li>• Drosselklappe oder Choke in die Position "Schnell" bringen</li> <li>• Gaszug nachstellen*</li> <li>• Den Motor in einer autorisierten Fachwerkstatt überholen lassen</li> <li>• Kraftstofffilter reinigen oder ersetzen*</li> <li>• Zündkerze reinigen/einstellen/ersetzen*</li> <li>• Zündkabel nachziehen</li> <li>• Den Motor in einer autorisierten Fachwerkstatt überholen lassen</li> <li>• Totmannschalter betätigen</li> <li>• Nicht verbundenen/gebrochenen Zug anschließen/ersetzen</li> <li>• Den Motor in einer autorisierten Fachwerkstatt überholen lassen</li> </ul>
Ungleichmäßiger Grasschnitt	<ul style="list-style-type: none"> <li>• Messer stumpf/verschlissen/verbogen</li> <li>• Motordrehzahl zu niedrig</li> <li>• Schneidhöhe zu niedrig</li> <li>• Fahrgeschwindigkeit zu hoch</li> </ul>	<ul style="list-style-type: none"> <li>• Messer ersetzen</li> <li>• Motor auf volle Drehzahl bringen</li> <li>• Schneidhöhe anheben</li> <li>• Fahrgeschwindigkeit absenken</li> </ul>
Geschnittenes Gras fällt beim Auffangen heraus	<ul style="list-style-type: none"> <li>• Siehe die Hinweise unter "Ungleichmäßiger Grasschnitt"</li> <li>• Grasfangkorb ist voll</li> <li>• Gitter/Schlitze im Grasfangkorb sind verschmutzt/verstopft</li> <li>• Grasfangkorb ist beschädigt</li> </ul>	<ul style="list-style-type: none"> <li>• Siehe die Hinweise unter "Ungleichmäßiger Grasschnitt"</li> <li>• Grasfangkorb entleeren</li> <li>• Gitter/Schlitze reinigen, um einen maximalen Luftstrom zu ermöglichen</li> <li>• Grasfangkorb ersetzen</li> </ul>

\*Siehe das Handbuch des jeweiligen Motorenherstellers für genauere Anweisungen.

## AUSFÜHRUNG POWERSTART

Problem	Mögliche Ursache	Behebung des Problems
Motor dreht beim Anlassen nur langsam	<ul style="list-style-type: none"> <li>• Schlechte elektrische Verbindungen</li> <li>• Batterie defekt/entladen</li> </ul>	<ul style="list-style-type: none"> <li>• Verbindungen wieder herstellen und andrücken</li> <li>• Defekte Kabel ersetzen</li> <li>• Batterie ersetzen/aufladen</li> </ul>
Motor kann nicht angelassen werden	<ul style="list-style-type: none"> <li>• Siehe die Hinweise unter "Motor dreht beim Anlassen nur langsam"</li> <li>• Defekter Schlüsselschalter</li> <li>• Defekter Anlasser</li> <li>• Totmannschalter!</li> </ul>	<ul style="list-style-type: none"> <li>• Siehe die Hinweise unter "Motor dreht beim Anlassen nur langsam"</li> <li>• Schlüsselschalter ersetzen</li> <li>• Den Motor in einer autorisierten Fachwerkstatt überholen lassen</li> <li>• Totmannschalter betätigen</li> <li>• Nicht verbundene/defekte Kabel anschließen/ersetzen</li> <li>• Die Motorbremse in einer autorisierten Fachwerkstatt überholen lassen</li> </ul>

## AUSFÜHRUNG MIT EIGENANTRIEB

Problem	Mögliche Ursache	Behebung des Problems
Getriebe schlupft unter Last	<ul style="list-style-type: none"> <li>• Kupplungszug beschädigt/nicht angeschlossen/falsch eingestellt</li> <li>• Kupplungszug kann nicht weiter justiert werden</li> <li>• Antriebskupplungen verschlissen oder beschädigt</li> <li>• Antriebsriemen rutscht</li> </ul>	<ul style="list-style-type: none"> <li>• Kupplungszug ersetzen/wieder anschließen/nachstellen</li> <li>• Antriebskupplungen nachstellen</li> <li>• Kupplungszug ersetzen</li> <li>• Antriebsplatten ersetzen</li> <li>• Antriebsriemen nachstellen bzw. ersetzen</li> <li>• Verschlossene Riemenscheibe ersetzen</li> <li>• Gebrochene Riemenspannfeder ersetzen</li> </ul>
Getriebe liefert keinen Antrieb	<ul style="list-style-type: none"> <li>• Siehe die Hinweise unter "Getriebe schlupft unter Last"</li> <li>• Getriebebesatz ist beschädigt oder klemmt</li> <li>• Gebrochener Kupplungsplattenstift</li> <li>• Spannstift des Achsantriebsritzels ist gebrochen</li> <li>• Antriebskette gerissen/abgesprungen</li> <li>• Antriebsriemen gerissen/abgesprungen</li> <li>• Keil der Motortriebscheibe gebrochen</li> <li>• Spannstift der Getriebescheibe gebrochen</li> <li>• Ritzel/Klinken im Antriebsrad gebrochen/verschlissen</li> </ul>	<ul style="list-style-type: none"> <li>• Siehe die Hinweise unter "Getriebe schlupft unter Last"</li> <li>• Getriebebesatz ersetzen</li> <li>• Spannstift ersetzen</li> <li>• Spannstift ersetzen</li> <li>• Antriebskette ersetzen/aufziehen</li> <li>• Antriebsriemen ersetzen/aufziehen</li> <li>• Keil in Antriebsscheibe ersetzen</li> <li>• Spannstift ersetzen</li> <li>• Gebrochene/verschlossene Bauteile erneuern</li> </ul>
Mäherfreilauf in Leerlaufstellung schwergängig	<ul style="list-style-type: none"> <li>• Hinterräder mit Fremdkörpern blockiert</li> <li>• Klinken in den Hinterrädern beschädigt oder verklemmt</li> <li>• Radlager festgefressen.</li> </ul>	<ul style="list-style-type: none"> <li>• Hinterräder säubern und neu schmieren</li> <li>• Klinken ersetzen bzw. neu einfetten</li> <li>• Radlager ersetzen</li> </ul>

## PRÉFACE

**Félicitations pour votre achat d'un produit de qualité fabriqué et conçu en Australie par une compagnie australienne.**

Ce manuel explique l'utilisation et l'entretien des tondeuses à moteur poussées de Rover, conformément à la liste figurant sur la couverture de ce manuel.



**Veillez lire et assimiler le contenu de ce manuel et d'autres manuels qui peuvent y être joints avant d'utiliser cette machine. En cas de doute, veuillez contacter un réparateur agréé de Rover.**

## Symboles

Les symboles suivants ont été utilisés dans ce manuel pour attirer l'attention sur des informations importantes.



**Ce symbole met en garde contre les risques de blessure pour l'opérateur ou les passants.**



**Ce symbole met en garde contre le risque d'abîmer la tondeuse ou de perdre la garantie.**



**Ce symbole attire l'attention sur les bonnes idées ou les suggestions intéressantes.**

## TABLE DES MATIÈRES

ÉTIQUETTES.....	ii	ENTRETIEN .....	33
PRÉFACE .....	28	Nettoyage général	
DIRECTIVES DE SÉCURITÉ.....	29	- Nettoyage du dessous de la tondeuse	
ÉLÉMENTS .....	30	- Nettoyage du carter de la tondeuse	
SPÉCIFICATIONS.....	30	Pour changer les lames de coupe	
INSTALLATION .....	30	Modèle autotracté	
Montage du bac de ramassage		- Réglage du câble d'entraînement	
Pour replier le guidon		- Pour enlever le carter du châssis d'entraînement	
Réglage de la hauteur du guidon		- Pour replacer le carter du châssis d'entraînement	
Pour enlever les fixations d'emballage des leviers de commande		- Lubrification de la chaîne d'entraînement	
Lubrification du moteur et carburant		- Réglage de la chaîne d'entraînement	
Option: démarrage électrique		- Réglage de la courroie d'entraînement	
Modèle autotracté		- Pour remplacer la courroie d'entraînement	
UTILISATION.....	31	- Réglage des embrayages d'entraînement	
Bac de ramassage		- Lubrification des cliquets d'entraînement	
- Installation du bac de ramassage		Option: démarrage électrique	
- Pour enlever le bac de ramassage		CONSEILS EN CAS DE PANNE .....	40
Obturbateur de pailis		Général	
Défecteur d'herbe		Option: démarrage électrique	
Réglage de la hauteur de coupe		Modèle autotracté	
Moteur		VUES DES PIÈCES DÉTACHÉES .....	84
- Démarrage du moteur		Pièces détachées pour la base	
- Arrêt du moteur		Pièces détachées pour le guidon	
Coupe et ramassage de l'herbe		Pièces détachées pour le modèle autotracté	
Modèle autotracté		Pièces détachées diverses	
- Utilisation de la transmission autotractée			

## DIRECTIVES DE SÉCURITÉ

### INSTRUCTIONS

- Lire attentivement les instructions. Se familiariser avec les commandes et la bonne utilisation de l'équipement.
- Ne jamais laisser des enfants ou des personnes qui ne sont pas familiarisés avec ces instructions utiliser la tondeuse. Il se peut que les réglementations locales imposent des limites d'âge pour opérer la tondeuse.
- Ne jamais tondre à proximité de personnes, spécialement d'enfants ou d'animaux.
- Ne pas oublier que l'opérateur ou l'utilisateur est responsable des accidents auxquels ils exposeraient d'autres personnes ou leurs possessions.

### PRÉPARATION

- Portez toujours des chaussures solides et des pantalons longs lorsque vous passez la tondeuse. Ne passez jamais la tondeuse quand vous êtes pieds nus ou en sandales.
- Inspectez soigneusement les endroits où vous allez passer la tondeuse et enlevez toutes les pierres, bâtons, fils de fer, os et autres corps étrangers.
- **MISE EN GARDE:** l'essence est très inflammable. Prenez les précautions suivantes:
  - Conservez le carburant dans des récipients spécialement conçus à cet effet.
  - Remplissez toujours le réservoir en plein air et ne fumez pas pendant cette opération.
  - Ajoutez du carburant avant de faire démarrer le moteur. Veillez à ne pas enlever le bouchon du réservoir ou ajouter de l'essence pendant que le moteur est en marche ou qu'il est chaud.
  - En cas de déversement accidentel d'essence, n'essayez pas de faire démarrer le moteur mais éloignez la tondeuse de l'endroit où l'essence a été déversée et évitez de créer une source d'allumage tant que les vapeurs d'essence ne sont pas dissipées.
  - Pour des raisons de sécurité, le réservoir d'essence et le bouchon du réservoir doivent être remplacés s'ils sont abîmés.
- Remplacer les silencieux défectueux.
- Ne manquez pas de vérifier, avant usage, que les lames, les boulons des lames et le système de coupe ne sont ni usés ni endommagés. Remplacez les lames usées ou endommagées par séries pour en conserver l'équilibre.
- Mise en garde: sur les machines à lames multiples, la mise en rotation d'une lame peut entraîner la rotation d'autres lames.

### UTILISATION

- Ne pas faire marcher le moteur dans un espace fermé où des vapeurs dangereuses de monoxyde de carbone risquent de s'accumuler.
- Ne tondre qu'à la lumière du jour ou sous une bonne lumière artificielle.
- Éviter, dans la mesure du possible, d'utiliser l'équipement sur de l'herbe humide.
- Veillez à ne pas perdre l'équilibre sur les pentes.
- Marchez, ne courez jamais.
- Pour les machines rotatives montées sur roues, tondre en travers de la pente, jamais en montée ou en descente.
- Soyez très prudent pour changer de direction sur une pente.
- Ne tondez pas les surfaces trop abruptes.
- Usez d'extrême précaution pour reculer la tondeuse ou l'amener vers vous.
- Bloquez la lame ou les lames s'il vous faut incliner la tondeuse pour la transporter, lorsque vous traversez des surfaces autres que de l'herbe et que vous transportez la tondeuse à l'endroit à tondre.
- N'utilisez jamais la tondeuse avec des carters ou des écrans de protection défectueux, ou en l'absence de dispositifs de sécurité, par exemple s'il n'y a pas de déflecteurs et/ou de bacs de ramassage en place.
- Veillez à ne pas changer les réglages de commande du moteur ou à ne pas emballer le moteur.
- Débrayez toutes les lames et les embrayages avant de faire démarrer le moteur.
- Faites démarrer le moteur ou mettez la tondeuse en marche avec précaution en vous conformant aux instructions et en gardant les pieds éloignés de la lame ou des lames.
- N'inclinez pas la tondeuse en faisant démarrer le moteur ou en le mettant en marche, à moins qu'il ne faille l'incliner pour le faire démarrer. Dans ce cas, ne l'inclinez pas plus qu'il n'est absolument nécessaire et soulevez seulement la partie qui se trouve éloignée de l'opérateur.
- Ne faites pas démarrer le moteur lorsque vous vous trouvez devant le volet d'évacuation.
- Ne mettez pas les mains ou les pieds à proximité ou au-dessous de parties en rotation. Restez toujours à distance de l'ouverture du volet.
- Ne soulevez jamais, et ne portez jamais une tondeuse dont le moteur est en marche.
- Arrêtez le moteur et débranchez le fil de la bougie:
  - avant de dégager un blocage ou de déboucher le volet.
  - avant de vérifier, de nettoyer ou de travailler sur la tondeuse.
  - après avoir heurté un corps étranger. Inspectez la tondeuse pour voir s'il n'y a pas de dégâts, et effectuez les réparations avant de remettre la tondeuse en marche.
  - si la tondeuse se met à vibrer de façon anormale, vérifiez-la immédiatement.
- Arrêtez le moteur:
  - chaque fois que vous vous éloignez de la tondeuse.
  - avant de faire le plein d'essence.
- Réduisez l'accélération en fin de course, et si le moteur est pourvu d'une vanne d'arrêt, fermez l'essence à la fin de la tonte.

### ENTRETIEN ET RANGEMENT

- Assurez-vous que tous les écrous, boulons et vis sont bien serrés pour que l'équipement soit en bonne condition de marche.
- Ne rangez jamais l'équipement dont le réservoir contient de l'essence à l'intérieur d'un local où des vapeurs risquent d'atteindre une flamme nue ou une étincelle.
- Laissez refroidir le moteur avant de ranger la tondeuse dans un espace fermé.
- Pour réduire le risque d'incendie, assurez-vous que l'endroit où sont entreposés le moteur, l'amortisseur de bruits, le compartiment de la batterie et l'essence ne contient ni herbe, ni feuilles ni excès de graisse.
- Vérifiez souvent le bac de ramassage pour vous assurer qu'il n'est ni usé ni détérioré.
- Par mesure de précaution, remplacez les pièces usées ou endommagées.
- Si le réservoir d'essence doit être vidé, faites-le à l'extérieur.





## ÉLÉMENTS

- Assurez-vous que les éléments suivants se trouvent dans l'emballage (voir la figure 1):
  - Tondeuse
  - Kit comprenant:
    - manuel d'instructions (1)
    - Manuel du moteur (1)
    - Clé de bougies (1)
    - Vis - 3/16" X 1/2" UNC (2)
    - Ecrou nyloc - 3/16" UNC (2 inclus)
  - Base du bac de ramassage (1)
  - Carter du bac de ramassage (1)
  - Poignée du bac de ramassage (1 - détachée ou fixée au carter du bac de ramassage)

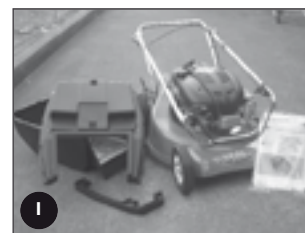

NB. Il se peut que d'autres accessoires se trouvent dans le carton selon le modèle. Ces articles seront détaillés dans un manuel séparé, par exemple le kit de tonte de pailis, le kit de déflecteur d'herbe etc.

- Au cas où des articles manqueraient, veuillez en informer au plus vite le magasin où vous l'avez acheté.

## SPÉCIFICATIONS

- Le manuel s'applique à plusieurs tondeuses comportant les spécifications suivantes:
  - Modèles 51, 61
    - Largeur de coupe: 20" (508 mm)
    - 12 réglages de hauteur de coupe
  - Modèle 80
    - Largeur de coupe: 22" (560 mm)
    - 15 réglages de hauteur de coupe.

- NB. - Les modèles sont livrés avec l'un des moteurs d'une gamme dont vous trouverez la liste sur le manuel des moteurs contenu dans le kit)
- Exemples d'options disponibles (et incluses, dans certains cas) sur les modèles précédemment décrits.
    - Tonte de pailis
    - Tonte avec déflecteur
    - Filtre à air à télécommande
    - Fonction de démarrage électrique
    - Fonction autotractée
    - Etc.
  - Détails inclus dans ce manuel ou dans un manuel fourni séparément dans le kit de la tondeuse.

## INSTALLATION

- Les réglages suivants sont requis avant utilisation de la Tondeuse:

### MONTAGE DU BAC DE RAMASSAGE

- Localisez la poignée du bac et alignez ses pattes de devant avec les fentes au sommet du bac et appuyez fort pour les mettre en position (voir figure 2).
- Placez le sommet du bac sur le fond du bac, en alignant les barbes du sommet sur les fentes du fond ( voir figure 2).
- Appuyez fort sur le haut du bac pour faire entrer les barbes dans les fentes (voir figure 2).
- Joindre ensemble, sur le devant, les deux moitiés supérieure et inférieure du dispositif pour recueillir l'herbe coupée, en fixant les deux vis de 0,47 cm avec les rondelles et les écrous qui sont fournis. Mettre les vis de l'extérieur en serrant, de l'intérieur, les écrous nyloc avec les rondelles insérées.

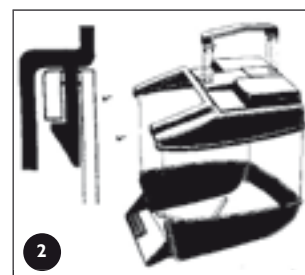

### POUR PLIER LE GUIDON

- Boutons de fixation: en tournant ces boutons, on peut soit fixer le guidon en position de marche, soit le plier pour ranger la tondeuse..
- Levier de verrouillage: soulevez le levier pour libérer le guidon avant pliage ou poussez-le pour le bloquer en position de marche. Réglez la tension en tournant le contre-écrou avec une clé de serrage de 1/2" AF (voir figure 4A).

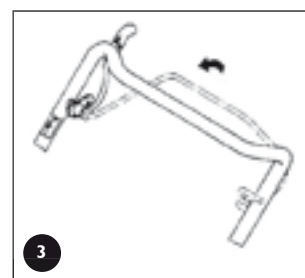

**Avant de déplier le guidon, assurez-vous que la commande d'accélération est à l'arrêt (voir la section: "Démarrage du moteur") et activez le levier de commande de présence de l'opérateur (voir figure 3). Levez lentement le guidon où est attachée la corde de démarrage du moteur pour faire démarrer le moteur pendant que le guidon finit de se déplier.**

### RÉGLAGE DE LA HAUTEUR DU GUIDON

- Desserrez les deux écrous (B) à la base du guidon des deux côtés de la tondeuse, à l'aide d'une clé de serrage de 1/2" AF (voir figure 4).

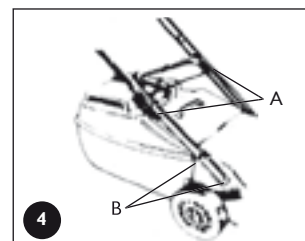

## INSTALLATION (suite)

### POUR ENLEVER LES FIXATIONS D'EMBALLAGE DES LEVIERS DE COMMANDE



Avant d'essayer de faire démarrer la tondeuse, enlevez et mettez au rebut les fixations d'emballage qui bloquent le frein de la lame et la commande autotractée contre le guidon (voir figure 5).

- Dépliez le guidon et bloquez-le en position dépliée (voir section: «Pliage du guidon»).
- Enlevez les fixations d'emballage (voir figure 5).

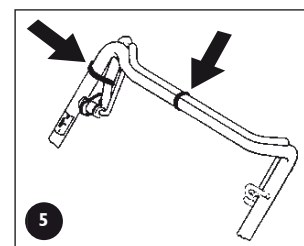

### LUBRIFICATION DU MOTEUR ET CARBURANT



Les précautions concernant la sécurité du moteur, les recommandations concernant l'huile et le carburant, le mode d'emploi, les réglages et l'entretien sont donnés dans le manuel du constructeur qui se trouve dans le kit de la tondeuse. Veuillez vous y reporter et observer ces recommandations.

Si vous n'avez pas le manuel du constructeur, veuillez en demander un exemplaire à l'agent le plus proche de votre domicile.

Le moteur est livré sans huile ni carburant. Veuillez ajouter huile et carburant conformément aux recommandations du fabricant avant d'essayer de faire démarrer le moteur.

Veillez à ne laisser entrer aucune poussière ou impureté dans le réservoir ou le tube du filtre à huile.

### OPTION: DÉMARRAGE ÉLECTRIQUE

La batterie doit être enlevée de la tondeuse pour la recharger.

N'utilisez le chargeur de batterie qu'à l'intérieur, à l'abri des intempéries.



La batterie contient un électrolyte acide très concentré qui risque de causer des dégâts physiques ou matériels.

- Veillez à ne pas démonter, faire tomber ou endommager la batterie.
- N'incinerez pas la batterie et ne l'exposez pas à de fortes températures ou à une flamme, sous peine d'explosion.
- Débarrassez-vous des batteries usagées avec discernement. Reportez-vous aux réglementations locales concernant l'élimination des batteries.
- Remplacez immédiatement une batterie qui fuit.
- Nettoyage de la batterie : au chiffon sec seulement - n'utilisez jamais d'essence, de diluants ou autres produits pétrochimiques.
- Neutralisez tout déversement accidentel d'électrolyte à l'aide d'une solution alcaline.

- Enlevez les deux vis du boîtier de la batterie, faites pivoter la batterie et le couvercle vers l'avant pour exposer les bornes de batterie (voir figure 6).
- Sortez le fil rouge et noir des bornes de la batterie et enlevez la batterie.
- Placez la batterie dans un endroit sec et frais et branchez les câbles du chargeur de batterie sur les bornes de batterie (rouge [+] sur rouge [+] et noir [-] sur noir [-].)
- Branchez le chargeur sur une prise de courant de 220-240 volts et allumez-le.
- Laissez charger pendant 10-16 heures, éteignez la prise de 220-240 volts et débranchez les câbles du chargeur de la batterie.
- Remplacez les obturateurs en caoutchouc aux deux extrémités de la batterie et réinstallez-la dans son boîtier.
- Branchez les câbles sur les bornes de batterie (rouge [+] sur rouge [+] et noir [-] sur noir [-] en les faisant glisser.
- Remplacez le couvercle du boîtier de la batterie, remettez et serrez les deux vis.



### MODÈLE AUTOTRACTÉ



Avant d'essayer de faire démarrer la tondeuse, enlevez et mettez au rebut les fixations d'emballage (voir figure 5).

## UTILISATION



- Avant d'essayer de faire fonctionner cette machine, consultez les "Directives de sécurité" de ce manuel et d'autres manuels se rapportant à ce produit.
- Regardez et comprenez les symboles de sécurité fixés sur la machine et présentés dans la section «Étiquettes» de ce manuel.
- Vérifiez que vous avez bien exécuté toutes les consignes données sous la rubrique "Installation".
- Assurez-vous que la "Commande de présence de l'opérateur" fonctionne bien. Cette commande est un dispositif de sécurité obligatoire qui actionne un frein sur le moteur. Quand le levier est tenu contre le guidon, le frein est desserré et les lames/le moteur sont en rotation libre. Quand le levier est relâché, le frein est actionné et les lames/le moteur sont rapidement immobilisés par le frein.

### BAC DE RAMASSAGE



- Veillez à ne jamais installer ou enlever le bac de ramassage pendant que le moteur est en marche.

## UTILISATION (suite)

### Installation du bac de ramassage

- Soulevez le volet arrière de la tondeuse.
- Saisissez le bac de ramassage par la poignée supérieure et adaptez-le à l'arrière de la tondeuse (voir figure 7).
- Rabattez le volet arrière pour permettre à la bordure arrière du volet de s'accrocher au rebord d'adaptation du bac de ramassage.

### Pour enlever le bac de ramassage

- Saisissez le bac de ramassage par la poignée supérieure et soulevez-le.
- Soulevez le volet arrière de la tondeuse pour libérer le bac de ramassage.
- Soulevez le bac de ramassage en le dégageant de la tondeuse et rabattez le volet arrière.

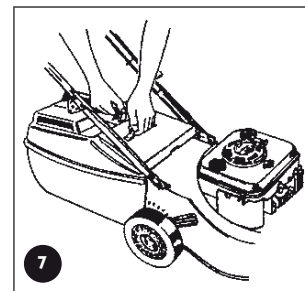

### OBTURATEUR DE PAILLIS

- Consultez le manuel séparé de l'utilisateur de *Mulch'n'Catch* (Paillis).

### DÉFLECTEUR D'HERBE

- Consultez le manuel séparé de l'utilisateur du Déflecteur d'herbe.

### RÉGLAGE DE LA HAUTEUR DE COUPE



- Pour régler la hauteur de coupe, tenez-vous à l'arrière de la machine, les pieds à bonne distance des lames de coupe.

- Saisissez le haut du levier de coupe (A) et appuyez vers l'extérieur pour dégager le levier de la crémaillère (voir figure 8).
- Déplacez le levier (tout en le maintenant) jusqu'à la position de coupe désirée, et engagez le levier dans la crémaillère.
- On augmente la hauteur de coupe en poussant le levier vers l'avant et vers le bas, et vice versa.

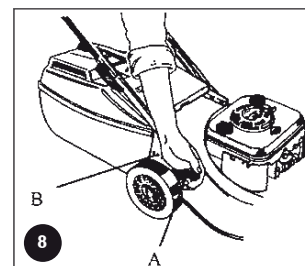

Il est conseillé de faire démarrer la tondeuse en position de coupe haute et de diminuer peu à peu la hauteur, cran par cran, jusqu'à obtention de la hauteur désirée. Si vous commencez trop bas, vous risquez d'obtenir une zone de coupe basse sur la pelouse.

### MOTEUR

VEUILLEZ NOTER: Les tondeuses décrites dans ce manuel sont équipées de différents types de moteurs venant de divers fabricants. Un manuel spécifique pour chaque moteur, donnant le mode d'emploi du moteur, est inclus dans le kit de chaque tondeuse. Veuillez consulter le manuel du constructeur pour plus de précisions.

#### Démarrage du moteur



- Le manuel du constructeur, qui se trouve dans le kit de la tondeuse, donne tous les détails concernant les directives de sécurité, les recommandations concernant l'huile et le carburant, les instructions d'utilisation, les réglages et l'entretien. Veuillez consulter ces recommandations et vous y conformer.
- Si vous n'avez pas le manuel du constructeur, veuillez en demander un exemplaire à l'agent le plus proche de votre domicile.
- Le moteur est livré sans huile ni carburant. Veuillez ajouter huile et carburant conformément aux recommandations du fabricant avant d'essayer de faire démarrer le moteur.
- Si votre tondeuse est à démarrage électrique, actionnez le levier de commande de présence de l'opérateur (pour desserrer le frein de la lame) avant d'essayer de faire démarrer le moteur.



- Consultez les "Mises en garde" au début de la section "Utilisation".
- Faites démarrer la tondeuse sur une surface plane et dégagée.
- N'approchez pas vos doigts ou vos orteils de la tondeuse quand vous la faites démarrer ou marcher, et éloignez les passants.
- Si votre tondeuse est à démarrage électrique, enlevez toujours la clé du contact et mettez-la en lieu sûr pour que personne ne puisse faire démarrer la tondeuse à votre insu.

- Pour le démarrage, consultez le manuel du constructeur, et n'oubliez pas d'activer le levier de commande de présence de l'opérateur avant de faire démarrer le moteur.
- Si votre tondeuse est à démarrage électrique, mettez la clé dans le contact et suivez les instructions contenues dans le manuel du constructeur.



La manette de l'accélérateur de Rover utilise des symboles pour indiquer la fonction de la manette dans différentes positions:

0 (arrêt),  (lent),  (rapide), | (démarrage)

Ces positions correspondent aux réglages indiqués dans le manuel du constructeur.

Le démarrage électrique Rover peut être actionné avec la clé placée au guidon. La plaque d'interrupteur utilise des symboles pour indiquer la fonction de la clé dans diverses positions, en se référant au régime du démarreur:

0 (arrêt), | (marche/démarrage). Ces positions correspondent aux réglages indiqués dans le manuel du constructeur.

### Arrêt du moteur

- Consultez le manuel du constructeur pour la procédure d'arrêt.
- Si votre tondeuse est à démarrage électrique, enlevez la clé du contact et gardez-la en lieu sûr après usage.

## UTILISATION (Suite)

### COUPE ET RAMASSAGE DE L'HERBE



**Veillez consulter les instructions consignées dans les directives de sécurité de ce manuel et des autres manuels qui y sont joints, et vous conformer à ces instructions.**

- Fixez le bac de ramassage à la tondeuse (consultez la section "Montage").
- Faites démarrer le moteur et réglez la vitesse du moteur sur "rapide" (🔥) sur la manette d'accélération.
- Réglez la coupe à la hauteur désirée (consultez la section «Réglage de la hauteur de coupe», ci-dessus).
- Poussez la tondeuse dans l'herbe jusqu'à ce que le bac soit rempli.
- Arrêtez le moteur, enlevez et videz le bac.
- Répétez l'opération.



- **Pour obtenir les meilleurs résultats de coupe et de ramassage il est important de maintenir le moteur à grande vitesse. Il convient donc d'adapter la vitesse de la tondeuse.**
- **Si la longueur ou la densité de l'herbe est excessive (pour maintenir la vitesse initiale du moteur), commencez par couper l'herbe plus haute avant de la couper à la hauteur désirée.**
- **Remplacez les lames régulièrement pour qu'elles soient bien coupantes.**
- **Nettoyez régulièrement la grille du bac de ramassage pour permettre au bac de se remplir correctement.**
- **Nettoyez régulièrement le dessous du châssis de la tondeuse pour éviter toute accumulation d'herbe.**

### MODÈLE AUTOTRACTÉ

#### Utilisation de la transmission autotractée

- Faites démarrer le moteur et réglez la vitesse sur "rapide".
- Poussez le levier de changement de vitesses vers l'avant pour mettre les roues arrières en autotraction. Notez que la vitesse augmente à mesure que vous rapprochez la commande du guidon (voir figure 9).
- Tenez la commande à la vitesse désirée et ralentissez ou accélérez selon les circonstances.
- Pour débrayer, dégagez la commande d'autotraction et laissez-la revenir à la position débrayée.



**Par mesure de précaution, dégagez la commande d'autotraction et poussez la tondeuse lorsque vous changez de direction ou que vous tondez dans un espace restreint.**

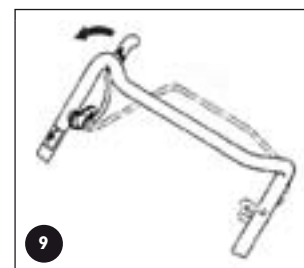

## ENTRETIEN

**N.B.:** La majorité des problèmes de tondeuses concernent les problèmes suivants:

- Poussières ou impuretés dans le carburant
- Mauvais niveau d'huile dans le moteur
- Filtre à air bloqué, endommagé ou mal installé
- Lames mal entretenues

(Pour plus de détails, consultez la section entretien de ce manuel et du manuel du constructeur.)



- Assurez-vous toujours que le matériel est en bon état de marche.
- N'utilisez aucun matériel comportant des éléments usés ou endommagés.
- Utilisez toujours des pièces de rechange Rover d'origine.
- N'essayez jamais de faire de l'entretien qui ne figure pas dans ce manuel. Consultez l'agent le plus proche de votre domicile.
- Assurez-vous toujours que le moteur soit arrêté et enlevez le fil de la bougie avant de travailler sur la tondeuse.
- Sur le modèle équipé de démarrage électrique, enlevez la clé du contact avant de travailler sur la tondeuse.
- En cas d'usure ou de détérioration, tous les dispositifs de sécurité ainsi que les lames, les bacs de ramassage et les étiquettes de sécurité doivent être remplacés par des pièces Rover d'origine.
- Remplacez toujours les lames usées ou endommagées par séries complètes pour conserver l'équilibre
- Ne laissez pas s'accumuler d'herbe coupée autour du pot d'échappement pour éviter les risques d'incendie.



- **Veillez consulter le manuel du constructeur et vous y conformer.**
- **Lorsque vous travaillez sur le moteur, veillez à ne laisser entrer aucune saleté ou impureté dans le réservoir, le tube du filtre à huile, l'enveloppe du filtre à air, le carburateur ou le trou de bougie.**
- **Ne laissez pas s'accumuler d'herbe dans les conduits d'aération adjacents à la détente du démarreur. L'obstruction des conduits d'aération, pourrait provoquer la surchauffe et la détérioration du moteur.**
- **Ne nettoyez pas la tondeuse à haute pression et ne laissez pas l'eau pénétrer dans le moteur et les éléments électriques.**
- **Si vous inclinez la tondeuse, la bougie du moteur doit toujours rester dans la position la plus élevée pour éviter un affleurement d'huile dans le filtre à air et/ou le pot d'échappement.**
- **Pour éviter toute fuite du réservoir de carburant, veillez à ce qu'il soit à peu près vide avant d'incliner la tondeuse**
- **Veillez à ce que la tondeuse soit sèche et propre avant de la ranger dans un espace bien aéré.**

## ENTRETIEN (suite)

### NETTOYAGE GÉNÉRAL



- Consultez les notes générales de “Mise en garde” et d’ “Avertissement” au début de cette section.
- N’ouvrez jamais le volet d’évacuation, et ne soulevez jamais la tondeuse pour en nettoyer le dessous pendant que le moteur est en marche.

• Pour la sécurité et la longévité de la tondeuse, il est recommandé de la nettoyer après chaque utilisation, afin de prévenir la corrosion, la surchauffe et les risques d’incendie, tout en assurant une performance optimale.

#### Nettoyage du dessous de la tondeuse

- Placer la tondeuse à l’extérieur sur une surface plane.
- Régler la hauteur de coupe au maximum.
- Après avoir arrêté le moteur, enlever le bac de ramassage et ouvrir le volet d’évacuation en le soulevant.
- Enlever l’herbe coupée à l’aide d’un tuyau d’arrosage.
- Vérifier le dessous et répéter l’opération s’il n’est pas bien nettoyé.

**Pour les tondeuses à gazon munies d’une ouverture d’accès pour le lavage, voir la page 38**

#### Nettoyage du carter de la tondeuse

- A l’aide d’un chiffon sec ou d’une brosse douce, enlever toute l’herbe restée accrochée à la tondeuse.
- Nettoyer l’huile et autres impuretés à l’aide d’un chiffon humide et de détergent doux.
- Nettoyer le bac de ramassage au tuyau d’arrosage, après l’avoir détaché de la tondeuse, pour enlever toute l’herbe restée accrochée à l’intérieur, à l’extérieur et dans la grille du bac.
- Laisser sécher la tondeuse avant de la ranger.

### POUR CHANGER LES LAMES DE COUPE



Se référer aux “Mises en garde” et “Précautions” au début de cette section.

- Après avoir arrêté le moteur et enlevé le fil de la bougie et le bac de ramassage, ouvrez le volet d’évacuation et maintenez-le en position ouverte (voir figure 10).
- Réglez la coupe en position haute et repliez le guidon vers le bas.
- Faites pivoter délicatement le bloc de coupe pour atteindre les boulons qui tiennent la lame.
- Après vous être muni de gants, enlevez le bloc de coupe à l’aide d’une clé appropriée.
- Conservez les plaques “D” (s’il y en a) et enlevez les lames et les fixations.
- Installez les nouvelles lames et fixez-les dans le bon ordre (voir figure 11).
- Serrez énergiquement les écrous de retenue (16Nm).
- Enlevez le support du volet, fermez le volet d’évacuation et remettez le fil de la bougie.

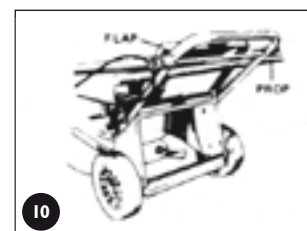

- Enlever toute accumulation d’herbe autour des écrous de retenue de la lame avant d’introduire la clé à molette.
- Utiliser une clé polygonale ou à douille pour éviter de déraper ou d’abîmer l’écrou de retenue de la lame.
- Si les boulons sont ajustés correctement, la lame devrait pouvoir tourner librement.



### MODÈLE AUTOTRACTÉ



Se référer aux “Mises en garde” et “Précautions” au début de cette section.

#### Réglage du câble d’entraînement



S’il faut régler le câble, veillez à ce que la position de marche soit débrayée avant de faire démarrer la tondeuse, pour éviter qu’elle n’avance sans surveillance. Pour s’en assurer, il suffit de tirer la tondeuse en arrière (après avoir relâché la commande de marche) - les roues arrière devraient se trouver libres.



- Ne serrez pas trop l’assemblage du câble.
- Si la transmission a toujours du jeu après le réglage, faites réparer la tondeuse par un agent Rover agréé.

## ENTRETIEN (suite)

### Réglage du câble d'entraînement (suite)

- Faire démarrer la tondeuse en position débrayée.
- Pousser la commande de marche en avant jusqu'à ce qu'il reste un espace de 55mm entre la commande et le guidon (voir figure 12).
- La position de marche devrait juste s'engager à cet endroit.
- Si la position de marche ne s'enclenche pas, faire pivoter la molette sur le bloc de support du câble (un cran à la fois) dans le sens inverse des aiguilles d'une montre, jusqu'à ce qu'elle s'enclenche (voir figure 13).
- Si la position de marche s'enclenche et démarre à plus de 55mm d'espace, faire pivoter la molette sur le bloc de support du câble (un cran à la fois) dans le sens des aiguilles d'une montre, jusqu'à ce qu'elle revienne dans la bonne position (voir figure 13).
- Tester la tondeuse à toutes les vitesses pour vous assurer qu'elle débraye automatiquement quand la commande de marche est relâchée et que la transmission ne glisse pas vers le plein régime avec la commande de marche enclenchée à fond.
- Si vous avez encore des problèmes, voyez votre agent Rover agréé le plus proche.

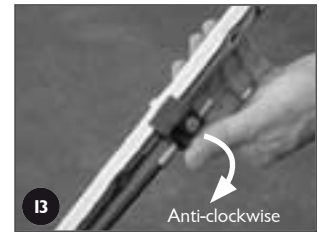

- **Assurez-vous que le câble n'est pas détérioré ou tordu, ce qui peut affecter la marche de la tondeuse.**
- **Mettez une goutte de lubrifiant sur les pointes de pivot de la commande de marche pour en assurer le bon fonctionnement et la sécurité.**

### Pour enlever le carter du châssis d'entraînement

- Dévisser les vis cruciformes dans l'ordre indiqué (voir figure 14).
- Soulever le carter et le faire pivoter hors de la tondeuse pour exposer les éléments supérieurs de transmission de la tondeuse.



Enlever l'herbe et la poussière des trous à évidement pour exposer le sommet des fixations.

### Pour remplacer le carter du châssis d'entraînement



- **Assurez-vous que la bague surélevée placée sur la section de cuivre du câble d'entraînement se loge dans la rainure du dessous du châssis d'entraînement, et mettez le carter bien en place avant de le visser.**
- **Ne pas actionner la commande de transmission quand le carter est mal fixé ou enlevé, de peur qu'il n'abîme le bas du châssis d'entraînement.**

- Placez le câble d'entraînement dans sa rainure de retenue dans le dessous du châssis d'entraînement et maintenez-le à l'horizontale avec une main (voir figure 15).
- Faites pivoter le carter en position sur le câble, jusqu'à ce qu'il soit à sa place, et maintenez la pression sur le carter au-dessus du câble.
- Vissez énergiquement la fixation arrière au-dessus du câble.
- Vissez énergiquement la fixation avant.



Laissez les fixations dans le carter lorsque vous enlevez ou remplacez le carter du châssis.

### Lubrification de la chaîne d'entraînement



- **Consultez les notes générales de "Mise en garde" et d' "Avertissement" au début de cette section.**
- **Ne mettez pas trop de lubrifiant sur la chaîne, car elle risque d'éclabousser vers l'embrayage pendant la marche.**
- **Ne mettez pas de lubrifiant sur l'embrayage.**

- Enlevez le carter du châssis d'entraînement (voir la section "Pour enlever le carter du châssis d'entraînement") pour exposer la chaîne d'entraînement.
- Tout en faisant pivoter le disque externe d'embrayage (dans le sens des aiguilles d'une montre), appliquez une couche uniforme de lubrifiant de chaîne (pas en aérosol) sur toute la longueur de la chaîne (voir figure 16).
- Remplacez le carter du châssis d'entraînement (voir la section "Pour remplacer le carter du châssis d'entraînement").



Pour faciliter l'application du lubrifiant de la chaîne, mettez-le dans un récipient équipé d'un long bec verseur. Appliquez un peu de lubrifiant sur les cames entre le levier d'embrayage et le circlip extérieur de retenue du pallier de transmission lorsque vous lubrifiez la chaîne.

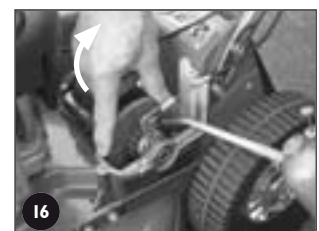



## ENTRETIEN (suite)

### Réglage de la chaîne d'entraînement



- Consultez les notes générales de “**Mise en garde**” et d’ “**Avertissement**” au début de cette section.
- Assurez-vous de la bonne tension de la chaîne pour éviter de l’abîmer ou de l’user prématurément.
- Ne tendez pas trop la chaîne.



- Pour éviter les brûlures, veillez à ce que le moteur et le pot d'échappement refroidissent avant d'essayer de régler la chaîne.

- Enlevez le carter du châssis d'entraînement (voir la section “Pour enlever le carter du châssis d'entraînement”) pour exposer la chaîne d'entraînement.
- A l'aide d'une longue tige mince, appuyez fermement sur la chaîne aussi loin que possible du pignon supérieur (voir figure 17).
- A l'aide d'un tournevis cruciforme, faites pivoter la vis de réglage jusqu'à ce que la déviation de la chaîne (au-dessus) atteigne 5mm (voir figure 18).
- Faites pivoter le disque externe d'embrayage (chaîne), vérifiez à nouveau la déflexion de la chaîne et réajustez si nécessaire.
- Remplacez le carter du châssis d'entraînement (voir la section «Pour replacer le carter du châssis d'entraînement»).



- Tournez la vis de réglage de la chaîne dans le sens des aiguilles d'une montre (lorsque vous regardez directement la tête de la vis) pour augmenter la tension de la chaîne, et vice versa.
- Utilisez un tournevis cruciforme très long ou à 90° pour accéder plus facilement à la vis de réglage.
- Vérifiez l'état du joint de chaîne et du pignon d'entraînement, et remplacez-les si nécessaire

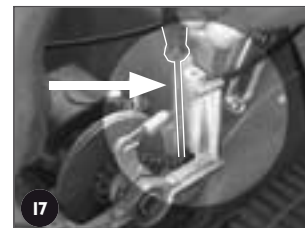

### Réglage de la courroie d'entraînement



- Consultez les notes générales de “**Mise en garde**” et d’ “**Avertissement**” au début de la section Entretien.
- Assurez-vous de la bonne tension de la courroie - ni trop ni insuffisamment tendue - pour éviter de l’abîmer ou de l’user prématurément.

- Enlevez le carter du châssis d'entraînement (voir la section “Pour enlever le carter du châssis d'entraînement”) pour exposer la vis de réglage de la courroie (voir figure 19).
- A l'aide d'un tournevis cruciforme, vissez délicatement la vis de réglage jusqu'à compression totale du ressort.
- Dévissez la vis de réglage de deux (2) tours complets.
- Faites osciller la boîte de transmission vers l'arbre secondaire: elle devrait bouger d'environ 2mm sous ressort (voir figure 20).
- Remplacez le carter du châssis d'entraînement (voir la section “Pour replacer le carter du châssis d'entraînement”).



- Déblayez toute l'herbe coupée qui pourrait se trouver sous la boîte de transmission près du ressort de réglage avant de régler la tension de la courroie.
- Mettez une marque sur un côté de la tête de la vis de réglage pour identifier facilement les deux tours complets lorsque vous réglez la tension de la courroie.

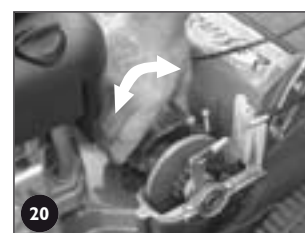

### Pour remplacer la courroie d'entraînement



- Consultez les notes de «**Mise en garde**» et d’ «**Avertissement**» au début de la section Entretien.
- Consultez les notes d’ “**Avertissement**” dans la section “Réglage de la courroie”.



- Veillez à toujours porter des gants pour manipuler le dispositif de coupe.
- Portez des gants et soyez conscient des points de coincement quand vous manipulez le dispositif de courroie d'entraînement.
- Assurez-vous de l'équilibre de la tondeuse quand vous l'inclinez vers le haut pour atteindre le dessous.
- Placez les roues arrière sur des blocs de support pour que la grille protectrice arrière dégage le sol quand le devant de la tondeuse est soulevé, ce qui évitera d'abîmer la grille protectrice, qui constitue un dispositif de sécurité obligatoire

- Enlevez le carter du châssis d'entraînement (voir la section “Pour enlever le carter du châssis d'entraînement”).
- Dévissez la vis de réglage jusqu'à ce que le ressort touche le dessous du boîtier de la boîte de vitesses (voir figure 21).
- Rabattez le guidon, enlevez le bac de ramassage, et calez les roues arrière au-dessus du sol sur des blocs de 50mm minimum.
- Soulevez le devant de la tondeuse vers les roues arrière jusqu'à ce que le guidon touche le sol et arrimez-la solidement dans cette position.
- Faites pivoter le bloc de coupe pour exposer les deux boulons qui fixent le revêtement de la courroie (voir figure 22).
- A l'aide d'une clé appropriée, enlevez les deux boulons et leurs rondelles et enlevez le carter de la courroie.
- Faites pivoter la boîte de vitesses pour amener sa poulie aussi près que possible de celle du moteur. Enlevez la courroie de la poulie de la boîte de vitesses en la faisant pivoter et mettez-la au rebut.

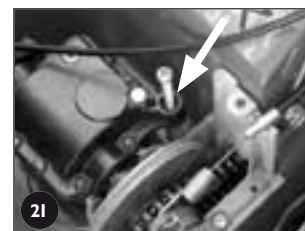

## ENTRETIEN (suite)

### Pour remplacer la courroie d'entraînement (suite)

- C'est seulement dans le cas où la tondeuse est équipée d'un disque plein et de lames qu'il sera nécessaire d'enlever le bloc de coupe en défilant, à l'aide de clés appropriées, le boulon central et les trois boulons qui l'entourent.
- Si le moteur est équipé de l'option "lame relevable intégrée", faire pivoter les deux lames vers l'arrière jusqu'à ce que la rainure de la lame touche la barre de support de la lame (voir figure 23).
- Installer la nouvelle courroie sur la poulie du moteur, faire pivoter la boîte de vitesses pour que sa poulie se rapproche au maximum de celle du moteur. Insérer la courroie en la faisant pivoter dans la rainure de la poulie de la boîte de vitesses.
- Ajuster la vis de réglage de la courroie d'entraînement (consulter la section "Réglage de la courroie d'entraînement").
- Replacer le carter de la courroie, les rondelles d'obturation et les boulons, en les serrant bien.
- Replacer le bloc de coupe (le cas échéant) et mettre en place, sans les serrer, le boulon et la rondelle du centre, ainsi que les trois boulons et rondelles qui l'entourent, avant de serrer, dans l'ordre et les tensions qui suivent: le boulon central (65-70 Nm) et les trois boulons qui l'entourent (16-19 Nm).
- Si le moteur est équipé de l'option "lame relevable intégrée", faire pivoter les lames vers l'arrière pour les aligner avec la barre de support de la lame.
- Abaisser la tondeuse pour que toutes les roues reposent sur le sol.
- Replacer le carter du châssis (consulter la section "Pour remplacer le carter du châssis").

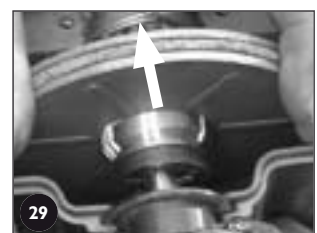
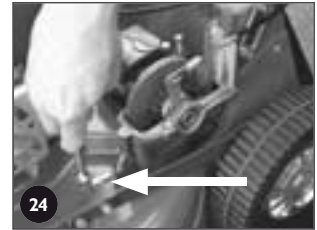

- **Enlever toute accumulation d'herbe autour des têtes de boulons de fixation du carter de la courroie pour que la clé puisse s'y adapter.**
- **Nettoyer à fond le carter et les transmissions de la courroie avant de les remonter.**
- **Vérifiez que les poulies d'entraînement ne sont pas usées ou détériorées et assurez-vous qu'elles n'ont pas de jeu pendant que la courroie est enlevée. Remplacez les pièces usées.**
- **Les courroies et les poulies employées ont une résistance et une précision toutes particulières. Il convient donc de les remplacer par des pièces Rover d'origine.**

### Réglage des embrayages d'entraînement

N.B. Cette procédure n'est nécessaire que dans le cas où le réglage du câble d'entraînement ne produit pas assez d'entraînement. Ce réglage doit tenir compte de l'usure à long terme des disques d'embrayage.



- **Consultez les notes de "Mise en garde" et d' "Avertissement" au début de la section d'entretien.**

- Enlever le carter du châssis d'entraînement (voir la section "Pour enlever le carter du châssis d'entraînement") pour exposer les disques d'embrayage et autres réglages.
- Relâcher complètement la chaîne d'entraînement en desserrant la vis de réglage de la chaîne (voir figure 24).
- Relâcher complètement la courroie d'entraînement en desserrant la vis de réglage de la courroie (voir figure 25).
- A l'aide d'une clé Allen appropriée, enlever la fixation centrale et le disque de butée de l'extrémité de l'arbre de sortie (voir figure 26).
- Enlever les deux fixations retenant le boîtier du support de l'arbre de sortie extérieur (voir figure 27).
- Soulevez légèrement l'extrémité extérieure de l'arbre de sortie et faites glisser vers l'extérieur le système de fixation de l'arbre de sortie extérieur (voir figure 28).
- Notez (sur la bosse du disque d'embrayage intérieur) la marque sur laquelle s'aligne l'extrémité de la goupille à verrouillage (à travers l'arbre de sortie) (voir figure 29).
- Déplacer les disques d'embrayage et la came motrice vers l'extérieur, jusqu'à ce que le disque d'embrayage intérieur soit libéré de la goupille (voir figure 29).
- Faire pivoter le disque d'embrayage intérieur jusqu'à ce que la goupille s'aligne sur la marque, UN cran au-dessus de celui qui avait été noté à l'origine. Refaire glisser en position pour fixer le disque d'embrayage sur la goupille dans sa nouvelle position.
- Replacer le boîtier du support de l'arbre de sortie extérieur en le vissant énergiquement en position.
- Replacer la fixation centrale et le disque de butée de l'extrémité de l'arbre de sortie, appliquer une solution pour fixer le filetage au centre de la fixation, et serrer énergiquement.
- Procéder à un nouveau réglage de la chaîne d'entraînement (consulter la section "Réglage de la chaîne d'entraînement").
- Procéder à un nouveau réglage de la courroie d'entraînement (consulter la section «Réglage de la courroie d'entraînement»).
- Replacer le carter du châssis d'entraînement (voir la section "Pour remplacer le carter du châssis d'entraînement").
- Procéder à un nouveau réglage du câble d'embrayage (consulter la section "Réglage du câble d'entraînement").



- **Les marques sur la bosse du disque d'embrayage intérieur représentent les positions: 'I', 'II', et 'III'. Le réglage 'I' est généralement utilisé avec un disque d'embrayage neuf, alors que la position 'III' convient à un disque usé.**
- **Si le réglage du câble d'entraînement est insuffisant avec le disque d'embrayage intérieur en position 'III', il faut remplacer les disques d'embrayage.**
- **Nettoyer les cames du boîtier du support de l'arbre de sortie extérieur et le mentonnet et leur appliquer une nouvelle couche de graisse avant de les remonter.**

## ENTRETIEN (suite)

### Lubrification des cliquets d'entraînement

- Soulever les roues arrière au-dessus du sol.
- Enlever les enjoliveurs et les chevilles des roues arrière (voir figure 30).
- Examiner l'intérieur du moyeu de la roue à travers le trou de la cheville. S'il y a des impuretés, enlever la roue et la nettoyer.
- pour enlever la roue, enlever la plaque à cliquet qui fixe la roue à l'essieu.
  - sortir la roue de l'essieu et nettoyez à fond.
  - Appliquer quelques gouttes d'huile pour moteur - utiliser de l'huile propre - à l'extrémité de la boîte à engrenage au-dessus de la rondelle de retenue et faire tourner l'engrenage pour que l'huile pénètre (voir figure 31). L'engrenage devrait tourner librement, sinon, répétez l'opération décrite ci-dessus.
  - Replacer la roue et la rondelle, et la fixer avec une nouvelle plaque à cliquet.
- Si le moyeu est propre, faire tourner la roue jusqu'à ce que la boîte à engrenage soit visible à travers le trou de la cheville de la roue.
- Appliquer quelques gouttes d'huile pour moteur - utiliser de l'huile propre - à l'extrémité de la boîte à engrenage (comme ci-dessus) et faire tourner l'engrenage pour que l'huile pénètre. L'engrenage devrait tourner librement, sinon, répéter l'opération décrite ci-dessus (voir figure 31).
- Replacer les chevilles et les enjoliveurs des roues.



- Insérer un tournevis à lame fine ou un outil du même genre entre l'enjoliveur et la roue pour faire sortir l'enjoliveur, en veillant à ne pas le tordre.
- Il faut utiliser des outils spéciaux pour enlever et replacer les plaques à cliquet. En cas de doute, contacter l'agent Rover agréé le plus proche.
- Acheter de nouvelles plaques à cliquet avant d'enlever les roues, car ces plaques ne sont pas réutilisables.

### OPTION: DÉMARRAGE ÉLECTRIQUE

N.B. Les détails d'entretien de la batterie sont donnés dans la section Montage et le tableau qui suit.



- Consultez les notes de "Mise en garde" et d' "Avertissement" au début de cette section.



- Gardez la batterie complètement chargée pour lui assurer un maximum de longévité.

### Pour faire le nettoyage de la tondeuse en utilisant l'ouverture d'accès prévue à cet effet :

- Placer la tondeuse à l'extérieur, sur une surface plane.
- Fixer la hauteur de coupe à la position « HAUT »
- S'assurer que moteur est bien à l'arrêt, puis fixer un tuyau d'arrosage muni d'un embout d'enclenchement ( enlever d'abord le capuchon ) dans l'ouverture d'accès pour le nettoyage, située sur la face intérieure de la chambre de coupe ( voir la figure 32 )
- Ouvrir l'eau
- Mettre le moteur de la tondeuse en marche et le faire tourner à la vitesse « MAXIMUM » pendant une minute.
- Arrêter le moteur et fermer l'eau.
- Enlever le tuyau d'arrosage de l'ouverture d'accès et remettre le capuchon.
- Vérifier que l'intérieur de la tondeuse est bien nettoyé, sinon enlever ce qui est resté en l'arrosant avec le tuyau.



## ENTRETIEN (suite)

Éléments	Action	Avant la tonte	Après la tonte	Pendant la tonte	Toutes les 5h	Toutes les 25h	Suggestions particulières
Ensemble de la tondeuse	Nettoyer le dessus et le dessous		•				
Éléments du filtre à air du moteur	Inspection et nettoyage	•					Instructions dans le manuel du constructeur
Huile du moteur	Vérifier le niveau	•					Instructions dans le manuel du constructeur
Huile du moteur	Remplacer						Instructions dans le manuel du constructeur
Bougie du moteur	Inspecter et nettoyer						Instructions dans le manuel du constructeur
Ensemble du moteur	Inspecter et nettoyer	•					Instructions dans le manuel du constructeur
Câble d'accélération	Inspecter et lubrifier				•		Graisser le câble intérieur s'il est trop dur. Le remplacer s'il est tordu.
Commande de présence de l'opérateur	Vérifier que le frein de lame arrête le moteur quand le levier est relâché Lubrifier les pivots du levier		•			•	En cas de doute ou de non-fonctionnement, faire réviser par un réparateur agréé.
Lames de coupe	Inspecter	•					Remplacer si usée, tordue, abîmée, ou si l'ensemble est déséquilibré.
Câble d'entraînement (selon modèle)	Voir s'il est abîmé ou tordu. Réglage	• •		•			Remplacer si nécessaire.
Système d'entraînement sous carter du châssis d'entraînement (selon modèle)	Inspecter et nettoyer					•	
Chaîne d'entraînement (Selon modèle)	Lubrification Réglage						Toutes les 50 heures Toutes les 100 heures
Courroie d'entraînement (Selon modèle)	Inspecter et nettoyer Réglage		•			•	Remplacer la courroie si le réglage ne donne pas toute sa capacité d'entraînement
Carter de courroie d'entraînement	Enlever, nettoyer et inspecter						Toutes les 50 heures.
Cliquets d'entraînement (Selon modèle)	Inspecter, nettoyer, lubrifier					•	En terrain bourbeux inspecter plus régulièrement et nettoyer et lubrifier selon les conditions.
Carters et étiquettes de sécurité	Inspecter et nettoyer		•				Remplacer avant la tonte suivante.
Batterie (Selon modèle)	Inspecter et nettoyer Recharger		•				Veiller à ce que la batterie soit bien calée dans son boîtier de support. Selon les besoins, mais principalement après de longues périodes d'inutilisation.
Démarrateur à clé (Selon modèle)	Inspecter	•					Remplacer en cas de détérioration.
Grille métallique (Selon modèle)	Inspecter	•					Remplacer en cas de détérioration.

## CONSEILS EN CAS DE PANNE

### GÉNÉRAL



- N'essayez jamais d'effectuer de réparations qui ne sont pas mentionnées dans le ou les manuels. Consultez votre fournisseur agréé Rover.
- Remplacez toujours les éléments par des pièces Rover d'origine.



- Pour les problèmes de moteur et les conseils en cas de panne, consultez le manuel supplémentaire du constructeur.

- Vous trouverez dans les sections correspondantes du manuel les instructions concernant les mesures correctives à prendre en cas de problème.
- D'autres manuels concernant des options spécifiques sont parfois livrés avec la tondeuse. Utilisez ces manuels pour résoudre des problèmes spécifiques.

Problème	Causes possibles	Mesures correctives
Le moteur ne veut pas démarrer	<ul style="list-style-type: none"> <li>• Alimentation de carburant</li> <li>• Filtre à air</li> <li>• Bougie d'allumage</li> <li>• Commande de présence de l'opérateur</li> </ul>	<ul style="list-style-type: none"> <li>• Remplissez le réservoir*</li> <li>• Amorcez le circuit de carburant*</li> <li>• Ouvrez le robinet de carburant (selon les modèles)*</li> <li>• Videz et remplacez le carburant éventé ou pollué*</li> <li>• Déplacez la manette ou le starter ou la position rapide</li> <li>• Procédez à un nouveau réglage de la manette de contrôle du câble*</li> <li>• Faites réviser le moteur par un réparateur Rover agréé.</li> <li>• Nettoyez ou remplacez le filtre à air*</li> <li>• Nettoyez/réglez/remplacez la bougie*</li> <li>• Remplacez le fil de la bougie*</li> <li>• Have the engine serviced by an authorised service agent</li> <li>• Actionnez la commande de présence de l'opérateur</li> <li>• Rebranchez/remplacez le câble débranché/cassé</li> <li>• Faites réviser le frein du moteur par un réparateur Rover agréé</li> </ul>
Coupe irrégulière de l'herbe	<ul style="list-style-type: none"> <li>• Les lames sont émoussées/ usées/ tordues</li> <li>• Le moteur est trop lent</li> <li>• L'herbe est coupée trop ras</li> <li>• Trop grande vitesse au sol</li> </ul>	<ul style="list-style-type: none"> <li>• Remplacez les lames</li> <li>• Faites marcher le moteur à toute vitesse</li> <li>• Augmentez la hauteur de coupe</li> <li>• Diminuez la vitesse au sol</li> </ul>
Des brins d'herbe tombent pendant le ramassage	<ul style="list-style-type: none"> <li>• Consultez les articles de la section: "Coupe irrégulière de l'herbe"</li> <li>• Le bac de ramassage est plein</li> <li>• La grille/ les ouvertures du bac de ramassage sont sales/bouchées</li> <li>• Le bac de ramassage est abîmé</li> </ul>	<ul style="list-style-type: none"> <li>• Consultez les articles de la section: "Coupe irrégulière de l'herbe"</li> <li>• Videz le bac de ramassage</li> <li>• Nettoyez la grille/les ouvertures pour permettre un maximum de circulation d'air</li> <li>• Remplacez le bac de ramassage</li> </ul>

\*Détails et instructions dans le manuel du constructeur.

## OPTION: DÉMARRAGE ÉLECTRIQUE

Problème	Causes possibles	Mesures correctives
Le moteur est lent à démarrer	<ul style="list-style-type: none"> <li>Mauvais contact électrique</li> <li>Batterie défectueuse/à plat</li> </ul>	<ul style="list-style-type: none"> <li>Rebranchez les fils correctement</li> <li>Remplacez les câbles électriques défectueux</li> <li>Remplacez/rechargez la batterie</li> </ul>
Le moteur ne veut pas démarrer	<ul style="list-style-type: none"> <li>Consultez les articles de la section “Le moteur est lent à démarrer”.</li> <li>Contact à clé défectueux</li> <li>Le moteur du starter est défectueux</li> <li>Commande de contrôle de l’opérateur</li> </ul>	<ul style="list-style-type: none"> <li>Consultez les articles de la section “Le moteur est lent à démarrer”.</li> <li>Remplacez le dispositif de contact à clé</li> <li>Faites réviser le moteur par un réparateur Rover agréé.</li> <li>Actionnez la commande de contrôle de l’opérateur</li> <li>Rebranchez/remplacez le fil débranché/cassé</li> <li>Faites réviser le moteur par un réparateur Rover agréé.</li> </ul>

## MODÈLE AUTOTRACTÉ

Problème	Causes possibles	Mesures correctives
La transmission patine en charge	<ul style="list-style-type: none"> <li>Le câble d’entraînement est abîmé/débranché/mal réglé</li> <li>Le réglage du câble d’entraînement a atteint ses limites</li> <li>Les embrayages sont abîmés ou usés</li> <li>La courroie d’entraînement patine</li> </ul>	<ul style="list-style-type: none"> <li>Remplacez/rebranchez/réglez les câbles d’entraînement</li> <li>Réglez les embrayages</li> <li>Remplacez le câble d’entraînement</li> <li>Remplacez les disques d’embrayage</li> <li>Réajustez ou remplacez les courroies d’entraînement</li> <li>Remplacez la poulie motrice abîmée</li> <li>Remplacez le ressort qui tend la courroie cassée</li> </ul>
La transmission ne marche plus	<ul style="list-style-type: none"> <li>Consultez les articles de la section: “ La transmission patine en charge “</li> <li>La boîte de vitesses est abîmée ou grippée</li> <li>La goupille de l’axe d’entraînement du disque d’embrayage est cassée</li> <li>La goupille de la dernière dent du pignon d’entraînement est cassée</li> <li>Chaîne d’entraînement cassée/déplacée</li> <li>Courroie d’entraînement cassée/déplacée</li> <li>La clé de la poulie motrice du moteur est cassée</li> <li>La goupille de la poulie de la boîte de vitesses est cassée</li> <li>Les pignons /les cliquets des roues motrices sont cassés/usés</li> </ul>	<ul style="list-style-type: none"> <li>Consultez les articles de la section: “ La transmission patine en charge “</li> <li>Remplacez la boîte de vitesses</li> <li>Remplacez la goupille</li> <li>Changez la goupille</li> <li>Remplacez/replacez la chaîne d’entraînement</li> <li>Remplacez/replacez la courroie d’entraînement</li> <li>Remplacez la clé de la poulie motrice</li> <li>Remplacez la goupille</li> <li>Remplacez les éléments cassés/usés</li> </ul>
La tondeuse ne libère pas facilement la roue au point mort	<ul style="list-style-type: none"> <li>Les roues arrières sont bloquées par un corps étranger</li> <li>Les cliquets des roues arrières sont abîmés ou grippés</li> <li>Les roulements de roues sont grippés</li> </ul>	<ul style="list-style-type: none"> <li>Nettoyez et lubrifiez les roues arrières</li> <li>Remplacez ou lubrifiez les cliquets</li> <li>Remplacez les roulements de roues</li> </ul>

## PRÓLOGO

**Felicitaciones/Enhorabuena por comprar un producto diseñado y fabricado por una compañía orgullosamente Australiana.**

Este manual del propietario trata del funcionamiento y mantenimiento de los cortacéspedes Rover Walk Behind Powered, tal como queda dicho en el forro del mismo.



Lea el contenido del manual y cerciórese que lo entiende antes de poner en marcha la máquina. Si algo no está claro, póngase en contacto con el distribuidor autorizado de Rover.

## Símbolos

Se utilizan los siguientes símbolos para hacer hincapié en información importante:



Este símbolo advierte al operador y personas circundantes sobre el posible riesgo de sufrir una lesión.



Este símbolo advierte sobre el posible daño al cortacésped y la terminación de la póliza de garantía.



Este símbolo hace hincapié en buenas ideas y consejos.

## CONTENIDO

ETIQUETAS.....	ii	Mantenimiento .....	47
PRÓLOGO .....	42	Limpieza general	
INSTRUCCIONES DE SEGURIDAD .....	43	- Cómo limpiar la parte de abajo del cortacésped	
PARTES.....	44	- Cómo limpiar la parte superior del cortacésped	
DATOS TÉCNICOS .....	44	Cambio de cuchillas	
INSTALACIÓN.....	44	Opción de autopropulsado	
Acoplamiento del recoge-grama		- Ajuste del cable de tracción	
Para doblar el manillar		- Cómo quitar la cubierta de la armazón	
Ajuste del tamaño del manillar		- Cómo colocar la cubierta de la armazón	
Cómo quitar los amarres del mando de control		- Cómo lubricar la cadena de tracción	
Cómo engrasar y abastecer de combustible el motor		- Ajuste de la cadena de tracción	
La opción de batería recargable (Powerstart)		- Ajuste de la correa de tracción	
La opción de autopropulsado		- Cómo cambiar la correa de tracción	
Funcionamiento .....	45	- Ajuste de los embragues	
El recoge-grama		- Cómo lubricar los trinquetes de tracción	
- Instalación del recoge-grama		Opción de batería recargable (Powerstart)	
- Como quitar el recoge-grama		Opción de autopropulsado	
Sistema de mulching		Problemas y posibles soluciones.....	54
Deflector de grama		General	
Ajuste de la altura del corte		Opción de batería recargable (Powerstart)	
Motor		Opción de autopropulsado	
- Arranque del motor		Un vistazo a los repuestos.....	84
- Cómo parar el motor		Repuestos para la armazón	
Corte e intercepción de la grama		Repuestos para el manubrio	
Opción de autopropulsado		Repuestos para la opción de autopropulsado	
- Cómo usar la transmisión por autopropulsión		Servicios de repuestos	



## INSTRUCCIONES DE SEGURIDAD

### ADiestRAMIENTO

- Lea cuidadosamente las instrucciones. Familiarícese con los controles de operación y el uso adecuado del equipo.
- No permita el manejo del cortacésped a menores o personas que desconocen las instrucciones adecuadas para el funcionamiento del mismo. Puede que algún reglamento en su localidad establezca la edad mínima requerida para operar un cortacésped.
- No corte el césped cuando hay niños y animales cerca.
- Tenga en cuenta que el operador del cortacésped es responsable por cualquier accidente que ocurra a otras personas y a los bienes inmuebles.

### PREPARATIVOS

- Siempre que corte el césped use calzado adecuado y pantalones largos. No accione el equipo si está descalzo o tiene puestas sandalias descubiertas.
- Inspeccione meticulosamente el sitio donde usará la máquina y quite todas las piedras, ramas, alambre, huesos y otros objetos extraños.
- **ADVERTENCIA** - El combustible es sumamente inflamable. Tome las medidas de precaución necesarias como:
  - Guarde el combustible en recipientes adecuados.
  - Reabastezca de combustible la máquina al aire libre y no fume.
  - Ponga el combustible antes del encendido. No quite la tapa del tanque del combustible o reabastezca cuando el motor esté funcionando o esté caliente.
  - Si el combustible se ha derramado no trate de echar a andar la máquina; muévela hacia otro lugar para evitar prender fuego al combustible derramado y espere que el vapor de la gasolina se disipe.
  - El tanque del combustible y la tapa hermética averiados deberán reemplazarse como medida de seguridad.
- Reemplace los silenciadores defectuosos.
- Antes de trabajar con el cortacésped cerciórese usted mismo que las cuchillas, tornillos de las cuchillas y la unidad de corte no estén dañados o desgastados. Reemplace con un nuevo set las cuchillas y tornillos averiados, para mantener el balance.
- Tenga cuidado con las máquinas con hojas múltiples: si una cuchilla gira puede causar que las demás giren al mismo tiempo.

### FUNCIONAMIENTO

- No debe usar el cortacésped en espacios cerrados porque puede acumular vapor que contiene monóxido de carbono.
- Corte el césped durante el día o si hay luz artificial óptima.
- En lo posible, no use el cortacésped sobre grama mojada.
- Asegúrese de mantener su equilibrio en las pendientes.
- Camine, nunca corra.
- En el caso del cortacésped sobre ruedas, corte la hierba a lo largo de la pendiente y no de arriba hacia abajo.
- Tome las medidas de seguridad necesarias al cambiar dirección en las pendientes.
- No corte la grama en pendientes pronunciadas.
- Tenga mucho cuidado cuando retroceda con el cortacésped o tire de él.
- Pare las cuchillas cuando tenga que ladear el cortacésped para cruzar por donde no hay hierba o para transportarlo hacia el sitio de trabajo o viceversa.
- No haga trabajar la máquina cuando el dispositivo de seguridad y obturador estén arruinados; o cuando otros dispositivos de seguridad, como el recoge-grama o deflector de grama, no están puestos.
- No cambie el arreglo del regulador del motor o acelere demasiado el motor.
- Suelte los embragues de las cuchillas y dirección antes de poner en marcha el motor.
- Arranque el motor o ponga en marcha el cortacésped con mucho cuidado, siguiendo al pie de la letra las instrucciones, y con los pies alejados de la cuchilla(s).
- No ladee la máquina al arrancar el motor o al poner en marcha el cortacésped; ladee la máquina cuando sea necesario ponerla en marcha. En este caso, incline la máquina sólo lo necesario y álcela del lado opuesto al control de mando.
- No ponga en marcha el motor cuando esté cerca del conducto de descarga.
- No ponga las manos o pies cerca de las partes giratorias o abajo de ellas. En todo momento manténgase alejado del escape.
- Nunca cargue o levante el cortacésped cuando el motor esté en marcha.
- Pare el motor y desconecte el cable de la bujía:
  - Antes de quitar obstáculos del medio o desatascar el conducto de descarga.
  - Antes de inspeccionar, limpiar o trabajar con el cortacésped.
  - Después de golpear un objeto extraño. Investigue si el cortacésped ha sufrido daños y repárelos antes de continuar.
  - Inspeccione de inmediato el cortacésped, cuando vibre fuera de lo normal.
- Pare el motor:
  - Siempre que tenga que alejarse del cortacésped.
  - Antes de reabastecerlo de combustible.
- Reduzca el control del acelerador para disminuir la velocidad del motor; si la máquina está equipada con válvula de parada, cierre la llave del combustible al finalizar el trabajo.



### MANTENIMIENTO Y ALMACENAJE

- Mantenga bien apretadas las tuercas, pernos y tornillos para que el equipo esté siempre en perfectas condiciones.
- Nunca guarde el cortacésped en espacios cerrados y con combustible en el tanque; el vapor del combustible podría llegar cerca de una llama o chispa.
- Deje que el motor se enfríe antes de guardar el cortacésped.
- Con el fin de minimizar el peligro de incendio, mantenga la máquina, el silenciador, el compartimiento de la batería y el lugar donde guarda el combustible sin hojas, grama y exceso de grasa.
- Examine regularmente si el recoge-grama está deteriorado desgastado.
- Como medida de seguridad cambie las piezas que están dañadas o desgastadas.
- Si necesita vaciar el tanque del combustible hágalo en espacios abiertos.

## PARTES

- Cerciórese que las siguientes partes están incluidas en el paquete (figura 1):
  - Cortacésped (1)
  - El paquete contiene:
    - Manual del propietario (1)
    - Manual del motor (1)
    - Llave inglesa para la bujía (1)
    - Tornillos - 3/16 Pulg. x 1/2Pulg. UNC (2)
    - Tuerca Nyloc - 3/16" UNC (2)
  - La parte inferior del recoge-grama (1)
  - La parte superior del recoge-grama (1)
  - El mango del recoge-grama (1 - puede estar suelto o sujeto al recoge-grama)



Nota: Otros accesorios podrían venir incluidos, debido a que los paquetes son diferentes para cada modelo. La información sobre estos accesorios está incluida en sus respectivos manuales, como por ejemplo: equipo de segar (mulch), el deflector de grama.

- Tan pronto sea posible, deberá dar aviso al vendedor sobre las partes que faltan.

## DATOS TÉCNICOS

- Este manual contiene información para los cortacéspedes con las siguientes especificaciones:
  - Modelos 51, 61
    - 20" (508mm Anchura de corte)
    - 12 posiciones para regular la altura de corte
  - Modelo 80
    - 22" (560mm Anchura de corte)
    - 15 posiciones para regular la altura de corte

- Nota.
- Cada modelo está equipado con un motor, seleccionado de entre una gran variedad de motores (consulte el manual del motor que se incluye en este paquete)
  - Algunas opciones están disponibles (pueden estar incluidas) en los modelos arriba descritos y son:
    - Para segar
    - Deflector
    - Filtro de aire a distancia
    - Función Powerstart (de batería recargable)
    - Función de autopropulsado
    - etc.
  - Información detallada puede estar incluida en este manual o en otro manual adjunto al paquete del cortacésped.

## INSTALACIÓN

- Antes de usar el cortacésped es necesario acoplar lo siguiente:

### ACOPLAMIENTO DEL RECOGE-GRAMA

- Alinee las salientes del frente del mango del recogedor con las ranuras de la parte superior y presione hasta que estén sujetos (figura 2).
- Ponga la parte de arriba del recogedor sobre la de abajo; alinee la lengüeta con la ranura de la parte de abajo (figura 2).
- Presione firmemente hasta acoplar ambas partes (figura 2).
- Asegure al frente uniendo las mitades superior e inferior del colector de pasto utilizando los dos tornillos de 3/16", arandelas y tuercas nyloc provistos. Inserte los tornillos desde afuera con las arandelas y tuercas nyloc en el interior del colector.

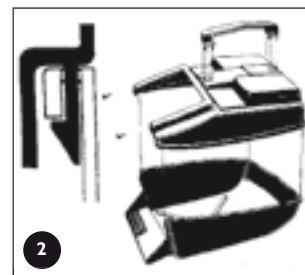

### PARA DOBLAR EL MANILLAR

- Sujutando las perillas: al girar las perillas el manillar puede quedar asegurado o listo para ser doblado y guardar.
- Sujutando la palanca de bloqueo: Levante la palanca para soltar el manillar y doblarlo o empuje la palanca hacia abajo para bloquear el manillar en posición de trabajo. Ajuste la tensión girando la contratuerca con una llave inglesa de 1/2"AF (figura 4 A).

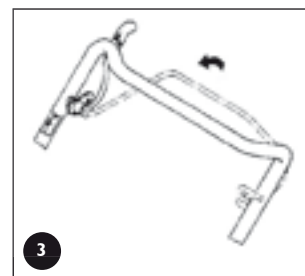

**Antes de doblar el manillar, cerciórese que el control de aceleración está en la posición de apagado (lea la sección titulada "Arranque del motor") y active la palanca de la operadora principal (figura 3). Levante despacio el manillar, ya que el cable de arranque del motor está sujeto a él y podría poner en marcha el motor antes de obtener la posición deseada.**

### AJUSTE DEL TAMAÑO DEL MANILLAR

- Afloje las dos tuercas (B) que están en la parte inferior de las barras del manillar, a ambos lados del cortacésped, utilizando una llave inglesa 1/2"AF. (figura 4).
- Cambie el manillar a la altura que desee y aprete las tuercas para sujetarlo.

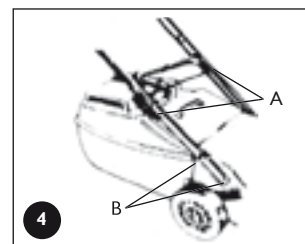

## INSTALACIÓN (Continuación)

### CÓMO QUITAR LOS AMARRES DEL MANDO DE CONTROL



Antes de encender el motor del cortacésped, quite y deseche los amarres que sujetan los frenos de las cuchillas y el control de aceleración en el manillar. (figura 5).

- Extienda el manillar hasta que esté recto y sujételo (remítase a la sección "Para doblar el manillar").
- Quite los amarres (figura 5).

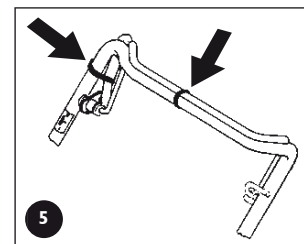

### CÓMO ENGRASAR Y ABASTECER DE COMBUSTIBLE EL MOTOR



El manual del fabricante del motor, incluido en este paquete, explica las medidas de precaución a tomar con relación al motor, los tipos de combustible y aceite recomendados, ajustes y mantenimiento. Lea y siga al pie de la letra dichas recomendaciones.

Si no tiene el manual del motor, pida una nueva copia al representante comercial del fabricante.

El motor en este paquete carece de combustible y aceite. Abastezca el motor de combustible y aceite antes de encender el motor.

No permita que entre suciedad o contaminantes en el tanque de combustible o aceitera.

### LA OPCIÓN DE BATERÍA RECARGABLE (POWERSTART)

La batería debe estar separada del cortacésped cuando la recargue.

Use el cargador de la batería sólo bajo techo, donde no lo afecten las inclemencias del tiempo.



El ácido electrolito de la batería es tan fuerte que puede causar daños personales o materiales.

- No desarme, deje caer u ocasione daño a la batería.
- No queme o exponga la batería al calor fuerte o llamas, porque podría explotar.
- Tome las precauciones adecuadas al deshacerse de la batería. Entérese cuales son los reglamentos locales a cumplir.
- Cambie inmediatamente las baterías que tienen fuga.
- Limpie la batería utilizando únicamente trapos secos - nunca use petróleo, disolventes o petroquímicos.
- Neutralice cualquier ácido electrolito desparparrado con una solución alcalina.

- Quite los dos tornillos de sujeción a cada lado de la caja de soporte de la batería, mueva la batería y la tapadera hasta que los polos estén a la vista (figura 6).
- Quite los cables rojo y negro de ambos polos y saque la batería.
- Ponga la batería en un lugar seco y fresco y conecte los cables del cargador de batería en cada polo (rojo [+] con rojo [+] y negro [-] con negro [-]).
- Conecte el cargador de batería a un toma de corriente de 220 - 240 voltios y enciéndalo.
- La batería debe recargarse entre 10 y 16 horas. Desconecte el cargador del toma de corriente y quite de la batería los cables del cargador.
- Ponga de nuevo los protectores de hule a cada extremo de la batería e instale la batería en la caja de soporte.
- Ponga los cables rojo y negro en cada polo de la batería rojo [+] con rojo [+] y negro [-] con negro [-].
- Ponga la tapadera de la caja de soporte de la batería y ajuste los tornillos.



### LA OPCIÓN DE AUTOPROPULSADO



Antes de encender el motor del cortacésped, quite y deseche los amarres que sujetan el control de autopropulsado en el manillar (figura 5).

## FUNCIONAMIENTO



- Lea y siga al pie de la letra las indicaciones de seguridad contenidas en este manual, u otros manuales que estén vinculados con este producto, antes de utilizar la segadora.
- Ve a asegúrese que entiende los símbolos puestos en la máquina y explicados en la sección Etiquetas en este manual.
- Cerciórese que ha cumplido con los pasos mencionados en la sección Instalación.
- Cerciórese que el control de la transmisión trabaja perfectamente. El control es una pieza de seguridad muy importante que opera el freno del motor. Cuando la palanca se mueve hacia el manillar, el freno se desconecta provocando que las cuchillas/el motor giren libremente. Al soltar la palanca, las cuchillas/el motor frenan inmediatamente.

### EL RECOGE-GRAMA



- Nunca instale o quite el recoge-grama cuando el motor está en marcha.

## FUNCIONAMIENTO (Continuación)

### Instalación del recoge-grama

- Levante la tapa del cortacésped.
- Agarre el recoge-grama por el asa superior y colóquelo en la parte trasera del cortacésped (figura 7).
- Baje la tapa para que la parte posterior de la máquina quede enganchada con el recoge-grama.

### Cómo quitar el recoge-grama

- Agarre el asa que está en la parte de arriba del recoge-grama y levántela o tire de ella.
- Levante la tapa al mismo tiempo que levanta el recoge-grama para quitarlo del cortacésped.
- Saque el recoge-grama del cortacésped y baje la tapa.

### SISTEMA DE MULCHING

- Lea las instrucciones de manejo en el manual del propietario titulado Mulch'n'Catch (sistema de mulching).

### DEFLECTOR DE GRAMA

- Lea las instrucciones en el manual del propietario titulado Deflector de grama.

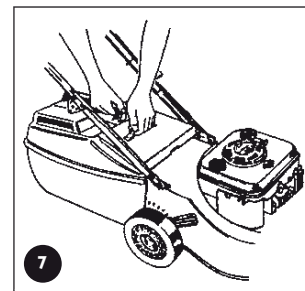

### AJUSTE DE LA ALTURA DEL CORTE



- Cuando ajuste el regulador de la altura del corte, en la parte trasera de la máquina, mantenga los pies alejados de las cuchillas.

- Agarre la palanca que regula la altura del corte (A) y presiónela hacia fuera para desenganchar la palanca de la cremallera (figura 8).
- Mueva la palanca mientras la extiende a la altura de corte que desee y suelte la palanca para que se engrane en la cremallera.
- Al empujar la palanca hacia adelante y hacia abajo, el nivel del corte aumenta; se baja el nivel al hacer lo contrario.

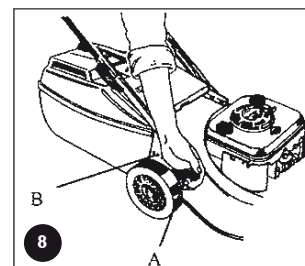

Se recomienda encender el motor del cortacésped usando la posición de altura de corte máxima y, poco a poco, cambiar de hendidura hasta obtener la altura deseada. Si al poner en marcha el motor del cortacésped, el nivel es demasiado bajo producirá en el césped un punto con grama demasiado corta.

### MOTOR

NOTA: Los cortacéspedes que se describen en este manual están equipados con diferentes tipos de motores y diferentes fabricantes. En el paquete del cortacésped se incluye un manual específico para el motor con información acerca de su funcionamiento. Lea por favor el manual de instrucciones específicas proveído por el fabricante.

### Arranque del motor



- El manual del motor proveído por el fabricante está incluido en este paquete y contiene información sobre medidas de seguridad, sugerencias del combustible y aceite, instrucciones de funcionamiento, ajustes y mantenimiento. Lea la información y sigala al pie de la letra.
- Si no tiene la copia, contacte al representante local del fabricante del motor y pida una.
- El motor carece de combustible y aceite. Antes de ponerlo en marcha, abastezca el motor de combustible y aceite.
- Para la opción de batería recargable (Powerstart): active el control de la operadora principal (para quitar el freno de las cuchillas) antes de poner en marcha el motor.





- Consulte los apuntes de "Advertencia" al inicio de la sección de "Funcionamiento".
- Ponga en marcha el cortacésped en una superficie libre de obstáculos.
- Cuando ponga en marcha o esté funcionando el motor, mantenga alejados los dedos, pies y a las personas circundantes.
- Para la opción de batería recargable (Powerstart): quite la llave del botón conmutador de encendido y consérvela en un sitio seguro para evitar poner en marcha el motor por accidente.

- Vea el manual del motor proveído por el fabricante para consultar sobre cómo poner en marcha el motor; recuerde activar el control de la operadora principal antes de intentar poner en marcha el motor.
- Para la opción de batería recargable (Powerstart): ponga la llave en el encendido y siga las instrucciones contenidas en el manual proveído por el fabricante.



El control de aceleración de Rover utiliza diferentes símbolos que sirven para indicar la función del acelerador en diferentes posiciones:

0 (apagado),  (lento),  (rápido),  (obturador del motor)

Estos símbolos se ajustan a las posiciones establecidas por el fabricante en el manual del motor.

La segadora de batería recargable (Powerstart) de Rover se pone en marcha mediante una llave de encendido que está en el manillar. La placa de encendido utiliza símbolos que indican la función de la llave en diferentes posiciones y cuál es la situación del mecanismo de puesta en marcha:

0 (apagado), I (encendido/arranque). Dichas posiciones se ajustan con lo estipulado por el fabricante en el manual del motor.

### Cómo parar el motor

- Consulte cómo parar el motor en el manual proveído por el fabricante.
- Para la opción de batería recargable (Powerstart): quite la llave del mecanismo de puesta en marcha y guárdela en un sitio seguro.

## FUNCIONAMIENTO (Continuación)

### CORTE E INTERCEPCIÓN DE LA GRAMA



Consulte y siga al pie de la letra las indicaciones sobre seguridad, contenidas en este y otros manuales que estén vinculados.

- Instale el recoge-grama (consulte la sección denominada "Instalación").
- Arranque el motor y mueva el control del acelerador hacia la posición 'rápido' (👉).
- Ajuste el manillar a la altura de corte que desee (consulte la sección "Cómo ajustar la altura del corte").
- Pase el cortacésped sobre la hierba, hasta que el recoge-grama esté completamente lleno.
- Pare el motor, quite el recoge-grama y vacíelo.
- Repita el procedimiento.



- Para obtener el mejor corte e intercepción de la hierba es necesario mantener la velocidad alta del motor, por lo que deberá ajustar el cortacésped a la velocidad con respecto a la tierra que más le convenga.
- Si hay hierba alta y densa (y para mantener la velocidad alta del motor al comenzar) ajuste la altura de corte en la posición máxima y, después, a la altura de corte que desee.
- Sustituya las cuchillas con frecuencia para obtener buenos resultados con el corte.
- Mantenga limpia la malla en el recoge-grama para obtener una mejor capacidad de relleno.
- Quite la hierba que quede acumulada en la parte de abajo de la cubierta del cortacésped.

### LA OPCIÓN DE AUTOPROPULSADO

#### Cómo usar la transmisión de autopropulsado

- Arranque el motor y seleccione la velocidad rápida.
- Empuje hacia delante la palanca del embrague para poner en contacto el mando autopropulsado y para accionar las ruedas traseras, observe que la velocidad se incrementa cuando mueve la palanca hacia el manillar (figura 9).
- Mantenga la palanca quieta cuando alcance la velocidad deseada, o acelere o aminore la velocidad cuando lo necesite.
- Para desconectar suelte la palanca de autopropulsado y deje que retorne a su posición original.

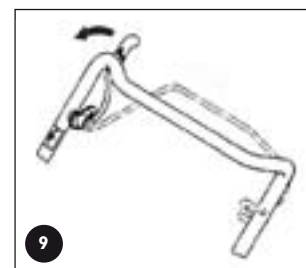

Por razones de seguridad, suelte la palanca y empuje la máquina cuando tenga que dar vuelta o corte hierba en un lugar encerrado.

## MANTENIMIENTO

**NOTA:** la mayoría de problemas con los cortacéspedes son producidos por lo siguiente:

- Suciedad y contaminantes en el combustible
- El nivel del aceite en el motor no es el requerido
- Filtros de aire bloqueados, dañados o colocados en forma errónea
- Las cuchillas han recibido el mantenimiento indebido

(Consulte la sección de Mantenimiento en este manual, como también el manual del motor proveído por el fabricante.)



- Cerciórese que el equipo está en buenas condiciones de trabajo.
- No utilice equipo con partes desgastadas o dañadas.
- Siempre utilice repuestos legítimos de marca Rover.
- Nunca intente dar mantenimiento que no esté incluido en este manual. Consulte con el servicio de reparaciones de Rover en su localidad.
- Antes de dar mantenimiento al cortacésped, desconecte cada vez el motor y quite el cable de la bujía.
- Para los modelos dotados con batería recargable (Powerstart) quite la llave del arranque antes de darle mantenimiento.
- Todos los dispositivos de seguridad, cuchillas, recoge-gramas y etiquetas de seguridad deberán ser reemplazados con repuestos legítimos de Rover, cuando se desgasten o dañen.
- Cambie en sets las cuchillas y el montaje de éstas para mantener el balance.
- Quite la hierba cortada acumulada en el área del silenciador (mofle) con lo que evitará cualquier peligro de incendio.



- Consulte el manual y siga las indicaciones.
- Al darle mantenimiento, no deje que suciedades o contaminantes penetren en el tanque del combustible, tubo del aceite, caja del filtro de aire, carburador o agujero de la bujía de encendido.
- Asegúrese que no hay hierba cortada acumulada en la ventilación adyacente al mecanismo de arranque. Si la ventilación está obstruida puede producir sobrecalentamiento del motor y arruinarlo.
- No utilice limpiadores de alta potencia para limpiar la segadora y evite que el motor y piezas eléctricas se mojen.
- Al leadear la segadora, no quite la bujía de encendido con el objeto de evitar que el combustible penetre en el filtro del aire y/o en el escape.
- Para evitar fugas en el tanque del combustible al leadear la segadora, asegúrese que tiene poca gasolina o el tanque está vacío.
- Asegúrese que la segadora está seca y limpia y guardada en un lugar fresco.

## MAINTENIMIENTO (Continuación)

### LIMPIEZA GENERAL



- Consulte los apuntes sobre “Advertencia” y “Precaución” al principio de esta sección.
- Nunca levante la solapa de la segadora, o levante el cortacésped para lavar la parte de abajo de la armazón cuando el motor esté en marcha.

• Para obtener un buen rendimiento y duración de la segadora se aconseja limpiarla después de cada uso. Con esto evitará la corrosión, sobrecalentamiento y peligro de incendio al mismo tiempo que obtiene un buen rendimiento.

#### Cómo limpiar la parte de abajo del cortacésped

- Ponga el cortacésped sobre una superficie plana y al aire libre.
- Seleccione la posición más alta para la altura de corte.
- Con el motor apagado, quite el recoge-grama y levante la solapa.
- Utilice una manguera de jardín para lavar y remover cualquier acumulación de hierba cortada.
- Inspeccione la parte de abajo y repita el mismo procedimiento si aún está sucia.

**Cortadoras con puerto de lavado opcional, vea la página 52.**

#### Cómo limpiar la parte superior del cortacésped

- Para quitar la hierba suelta utilice un trapo seco o un cepillo.
- Use un trapo húmedo y detergente no muy fuerte para lavar el aceite u otra suciedad.
- Lave con manguera y quite la hierba suelta de la parte interior, exterior y malla del recoge-grama; el recoge-grama debe estar separado de la segadora.
- Deje que la segadora esté seca antes de guardarla.

### CAMBIO DE CUCHILLAS



Consulte los apuntes sobre “Advertencia” y “Precaución” al principio de esta sección.

- Con el motor apagado, desconecte el cable de la bujía y quite el recoge-grama, levante la solapa trasera y manténgala levantada (figura 10).
- Ajuste la cortadora para corte alto y doble el manillar.
- Gire con mucho cuidado el ensamblado de las cuchillas hasta tener acceso a los tornillos de retención.
- Use guantes y la llave inglesa adecuada para quitar el ensamblado de las cuchillas.
- No quite los platos “D” (si están incluidos) y deshágase de las cuchillas y afianzadores.
- Ponga las nuevas cuchillas en el orden correcto (figura 11).
- Aprete las tuercas de las cuchillas (hasta 16Nm).
- Retire de la solapa lo que haya utilizado para mantenerla abierta, cierre la solapa y vuelva a conectar el cable de la bujía.

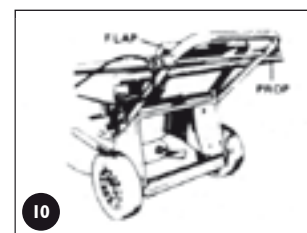

- Quite la acumulación de hierba cortada que esté cerca de las tuercas de retención de las cuchillas, antes de proceder con la llave inglesa.
- Use una llave de aro o muletilla para evitar cometer errores o dañar las tuercas de retención de las cuchillas.
- La cuchilla debe girar libremente siempre y cuando los tornillos estén puestos en la forma correcta.

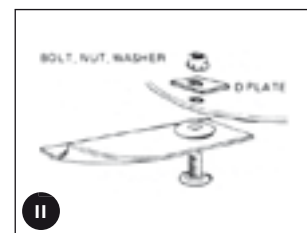

### OPCIÓN DE AUTOPROPULSADO



Consulte los apuntes sobre “Advertencia” y “Precaución” al principio de esta sección.

#### Ajuste del cable de tracción



Si el cable necesita ajuste, cerciórese que la transmisión esté desactivada antes de poner en marcha el motor, o podría partir en un descuido. Esto puede corroborarse al tirar de la segadora hacia atrás (con el embrague de transmisión desconectado): las ruedas de atrás deben girar libremente.



- No aprete demasiado la ensambladura del cable.
- Si la transmisión continúa deslizándose después de ajustada, lleve la segadora al representante autorizado de Rover para que la repare.



## MANTENIMIENTO (Continuación)

### Ajuste del cable de tracción (Continuación)

- Ponga en marcha la segadora en la posición de desactivado.
- Empuje hacia adelante la palanca de transmisión hasta que la distancia con el manillar sea de 55mm (figura 12).
- A esta altura, la transmisión debe comenzar a activarse.
- Si la transmisión falla en activarse, gire la tuerca de orejas que está en el soporte del cable en sentido contrario a las agujas del reloj (sólo un clic a la vez) hasta que la transmisión se active (figura 13).
- Si la transmisión se activa y parte cuando la distancia es mayor de 55 mm, gire la tuerca de orejas que está en el soporte del cable, con un clic a la vez, en sentido contrario a las agujas del reloj hasta que se active (figura 13).
- Ponga a prueba todas las velocidades de la segadora para asegurarse que el desembrague automático funciona cuando la palanca se desactiva; también puede comprobar que la transmisión no se desliza a alta velocidad, cuando la palanca se activa completamente.
- Si todavía tiene problemas, consulte con el representante autorizado de Rover.



- **Cerchiórese que el cable no está dañado o torcido, lo que podría afectar la transmisión.**
- **Engrase con una gota de aceite el pivote de la palanca de transmisión para que funcione en forma suave y segura.**

### Cómo quitar la cubierta de la armazón

- Quite primero los tornillos de estrella de la parte delantera y, después, de la parte trasera (figura 14).
- Levante la cubierta y gire la segadora hasta que tenga a la vista las piezas superiores de la transmisión .

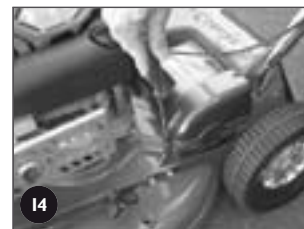

- **Limpie de hierba y suciedad los agujeros encastrados; podrá entonces ver los cabezales del montaje.**

### Cómo colocar la cubierta de la armazón



- **Asegúrese que el gancho de la parte de bronce del cable de transmisión calce en la ranura del soporte inferior de la transmisión; coloque encima la tapadera, antes de atornillar la cubierta.**
- **No ponga en marcha la transmisión cuando la cubierta no esté en su sitio o no esté mal puesta; el soporte inferior de la transmisión podría resultar dañado.**

- Coloque el cable de transmisión en el anillo sujetador de la parte inferior de la armazón y, usando su mano, manténgalo horizontal (figura 15).
- Gire la cubierta hasta que esté sobre el cable y calce perfectamente; mantenga presión sobre la tapa que está encima del cable.
- Coloque los tornillos de la parte trasera, encima del cable, y aprételos fuertemente.
- Coloque los tornillos de la parte delantera y aprételos fuertemente.

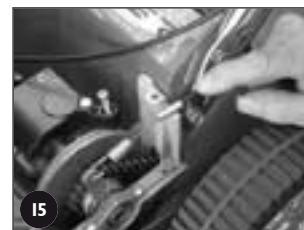

- **Mantenga los accesorios en la tapadera cuando quite o coloque la cubierta.**

### Cómo lubricar la cadena de tracción



- **Consulte los apuntes sobre “Advertencia” y “Precaución” al principio de esta sección.**
- **No lubrique demasiado la cadena, ya que podría “saltar” hacia el embrague cuando esté en funcionamiento.**
- **No lubrique los embragues de tracción.**

- Quite la cubierta de la transmisión (consulte la sección “Cómo quitar la cubierta de la armazón”) para tener a la vista la cadena.
- Gire el plato exterior del embrague y engrase con el lubricante (no aerosol) toda la cadena (figura 16).
- Ponga la cubierta en su lugar (consulte la sección “Cómo colocar la cubierta de la armazón”).

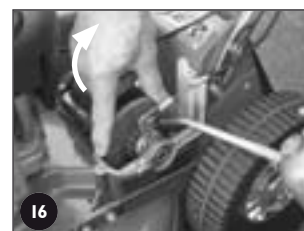

- **Ponga el lubricante en un recipiente con eyector largo para facilitar la operación. Lubrique las barbillas de la palanca del embrague de enganche y alojamiento de los árboles en los cojinetes al mismo tiempo que lubrica la cadena.**



## MANTENIMIENTO (Continuación)

### Ajuste de la cadena de tracción



- Consulte los apuntes sobre “Advertencia” y “Precaución” al principio de esta sección.
- Tensione la cadena en la forma correcta para evitar dañarla o desgastarla en forma anormal.
- No tensione la cadena excesivamente.



- Para evitar quemaduras, asegúrese que el motor y el silenciador estén fríos.

- Quite la cubierta de la armazón (consulte la sección “Cómo quitar la cubierta de la armazón”) e identifique la cadena de tracción.
- Con la ayuda de un astil largo y delgado, presione firmemente la parte más alejada de los dientes superiores (figura 17).
- Con la ayuda de un atornillador de estrella haga girar el tornillo de ajuste hasta que la desviación de la cadena (arriba) sea de 5 mm (figura 18).
- Haga girar el plato exterior del embrague (cadena), inspeccione de nuevo la desviación de la cadena y reajústela si fuese necesario.
- Ponga la cubierta de la armazón en su lugar (consulte la sección “Cómo poner la cubierta de la armazón”).



- Gire el tornillo de ajuste de la cadena siguiendo la dirección de las manecillas del reloj (cuando se mira directamente a la cabeza del tornillo) para tensionar la cadena o viceversa.
- Use un atornillador largo y recto para tener mejor acceso al tornillo de ajuste de cadena.
- Inspeccione el estado de las coyunturas y dientes y cámbielos si fuese necesario.



### Ajuste de la correa de tracción



- Consulte los apuntes sobre “Advertencia” y “Precaución” al principio de esta sección.
- No tensione la correa excesivamente o por debajo del nivel exigido para evitar dañarla o desgastarla en forma anormal.

- Quite la cubierta de la armazón (consulte la sección “Cómo quitar la cubierta de la armazón”) para tener a la vista el tornillo de ajuste de la correa (figura 19).
- Con la ayuda de un atornillador de estrella, desatornille con cuidado el ajustador hasta que el resorte esté totalmente comprimido.
- Desatornille el ajustador con dos (2) vueltas completas.
- Mezca el cárter de la transmisión, cercano al eje de salida; deberá moverse 2 mm abajo del cargador de resorte (figura 20).
- Ponga la cubierta de la armazón en su lugar (consulte la sección “Cómo poner la cubierta de la armazón”).



- Antes de ajustar la tensión de la correa, quite la hierba acumulada de la parte de abajo del cárter de la transmisión, cercano al resorte de ajuste.
- Haga una marca en la cabeza del ajustador para saber cuándo ha dado 2 vueltas completas al tornillo, al momento de ajustar la tensión de la correa.

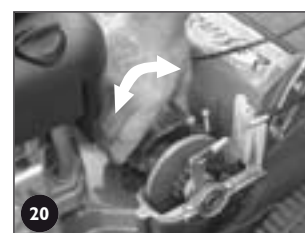

### Cómo cambiar la correa de tracción



- Consulte los apuntes sobre “Advertencia” y “Precaución” al principio de esta sección.
- Consulte los apuntes sobre “Precaución” en la sección del “Ajuste de la correa”.



- Use guantes cada vez que tenga que manipular mecanismos cortantes.
- Use guantes e identifique las partes puntiagudas al manipular el mecanismo de la correa de tracción.
- Asegure firmemente la segadora al inclinarla hacia arriba; con ello tendrá acceso a la parte de abajo.
- Ponga las llantas de atrás sobre soportes, con lo que el dispositivo de seguridad de la parte trasera no tocará el suelo cuando levante la parte frontal. Con esto evitará dañar el dispositivo - una pieza de seguridad muy importante

- Quite la cubierta de la armazón (consulte la sección “Cómo quitar la cubierta de la armazón”).
- Desatornille el ajustador de la correa de tracción hasta que el resorte toque la parte inferior de la caja de velocidades (figura 21).
- Doble el manillar, quite el recoge-grama y ponga las llantas traseras sobre soportes arriba del suelo: distancia mínima del suelo 50mm.
- Levante la parte frontal de la segadora sobre las llantas de atrás, hasta que la parte baja del manillar toque el suelo y asegúrela en esta posición.
- Gire la ensambladura de corte hasta tener a la vista los dos pernos que sujetan la cubierta de la correa (figura 22).
- Con la ayuda de la llave inglesa adecuada, quite los pernos y arandelas, y quite la cubierta de la correa.
- Gire la caja de velocidades hasta que su carillo está cerca del carrillo del motor. Haga girar el carrillo de la caja de velocidades y tire la correa.



## MANTENIMIENTO (Continuación)

### Cómo cambiar la correa de tracción (Continuación)

- En caso de que la segadora tenga disco completo y cuchillas, será necesario quitar la ensambladura de corte desatornillando, con las llaves inglesas adecuadas, el tornillo del centro y los tres tornillos circundantes.
- Si la segadora está equipada con la opción “cuchilla de regresión”, haga girar ambas cuchillas en reverso hasta que la acanaladura de la cuchilla toca el soporte de barra (figura 23).
- Coloque la nueva correa en el carrillo del motor; haga girar el cárter de la transmisión hasta que esté lo más cercanamente posible al carrillo del motor .
- Ajuste la correa de tracción por medio del tornillo de adaptador (consulte la sección “Ajuste de la correa de tracción”).
- Ponga la cubierta de la correa y aprete con firmeza los tornillos y arandelas.
- Ponga la ensambladura de corte (si es necesario) y coloque en su lugar, sin apretar, el tornillo central y arandela junto con los tornillos y arandelas circundantes; aprételos de la forma siguiente: tornillo central (65-70 Nm) y los tornillos circundantes (16-19Nm)
- Si la segadora está equipada con la opción “cuchilla de regresión, haga girar las cuchillas de regreso a su posición original hasta que estén en línea con el soporte de barra.
- Baje la segadora hasta que todas las ruedas toquen el suelo.
- Ponga la cubierta de la tracción (consulte la sección “Cómo colocar la cubierta de tracción”).

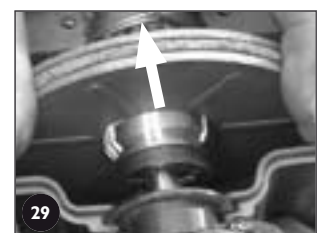
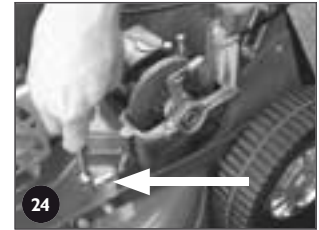
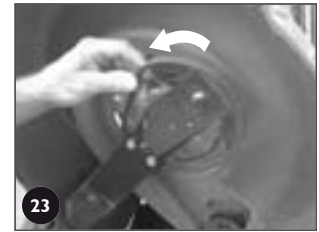

- Quite la acumulación de hierba cortada de las cabezas de los tornillos, en los accesorios de la correa de tracción, para que la llave inglesa se acople perfectamente.
- Limpie minuciosamente la cubierta y la transmisión antes de colocarlos de nuevo.
- Examine si los carrillos de tracción están desgastados o dañados; asegúrese que no están sueltos al momento de quitar la correa. Cámbielos si es necesario.
- Correas y carrillos especiales son necesarios para asegurar larga duración y cumplir con los requisitos de fabricación; por lo que sólo debe usar respuestos genuinos de Rover.

### Ajuste de los embragues

Nota: El siguiente procedimiento es necesario sólo cuando el ajuste del cable no ha producido la suficiente tracción del mismo. Esto provocará desgaste a la larga.



- Consulte los apuntes sobre “Advertencia” y “Precaución” al principio de esta sección.

- Quite la cubierta de tracción (consulte la sección “Cómo quitar la cubierta de la armazón”) para tener a la vista los platos del embrague y realizar otros reajustes.
- Afloje toda la cadena de tracción: desatornille el ajustador de la cadena (figura 24).
- Afloje toda la correa de tracción: desatornille el ajustador de la correa (refer figure 25).
- Con la ayuda de la llave Allan adecuada, quite el montaje central y arandelas de empuje al extremo del eje exterior (figura 26).
- Quite los accesorios que retienen el exterior del alojamiento del árbol en los cojinetes (figura 27).
- Levante un poco el final del eje exterior y deslice hacia fuera el sujetador exterior del árbol en los cojinetes (figura 28).
- Tome nota de la señal (en la prominencia del plato de tracción interno) que sirve para alinear con el extremo de la chaveta de enganche (figura 29).
- Tire hacia afuera los platos de tracción y leva de maniobra hasta que el plato interno quede libre de la chaveta de enganche (figura 29).
- Gire el plato interno hasta que logre alinear la chaveta de enganche con la ranura SIGUIENTE a la señal de la que tomó nota anteriormente. Deslice, en la nueva posición, el plato de tracción en la chaveta de enganche.
- Ponga el sujetador de la parte externa del árbol en los cojinetes en su lugar original y aprételo firmemente.
- Ponga el montaje central y arandelas de empuje en el extremo del eje externo.
- Reajuste la cadena de tracción (consulte la sección “Ajuste de la cadena de tracción”).
- Reajuste la correa de tracción (consulte la sección “Ajuste de la correa de tracción”).
- Coloque la cubierta de tracción (consulte la sección “Cómo colocar la cubierta de tracción”).
- Reajuste el cable del embrague (consulte la sección “Ajuste del cable de tracción”).



- Las señales en el plato de tracción interno constituyen las posiciones ‘I’, ‘II’, ‘III’. La posición ‘I’ se usa cuando el plato de tracción es nuevo; por el contrario, la posición ‘III’ se usa cuando la pieza está desgastada.
- Debe cambiarse el plato de tracción cuando el ajuste del cable no trabajó y el plato interno está posicionado en la señal ‘III’.
- Antes de poner de nuevo el ensamblaje, limpie y engrase las levas del eje exterior del alojamiento del árbol de los cojinetes y la palanca.

## MANTENIMIENTO (Continuación)

### Cómo lubricar los trinquetes de tracción

- Levante las ruedas traseras y apóyelas sobre algo, para que no toquen el suelo.
- Quite los tapacubos y bloqueos de las ruedas (figura 30).
- Examine la parte interna del tapacubo a través del orificio. Si encuentra suciedad, deberá quitar y limpiar la rueda.
- Para quitar la rueda tendrá que quitar la placa de cierre que la mantiene unida al eje.
  - Quite la rueda del eje y límpiela minuciosamente.
  - Ponga unas gotas de aceite nuevo al extremo de la pieza de tracción, justo arriba de la arandela de retención (figura 31). La pieza debe girar con facilidad; si éste no es el caso, repita el proceso.
  - Ponga la rueda en su sitio, la arandela y asegúrela con una nueva placa de cierre.
- Si el tapacubo está limpio, gire la rueda hasta que la pieza de tracción esté a la vista a través del orificio.
- Ponga unas gotas de aceite limpio al extremo de la pieza de tracción (al igual que antes) y gire una o dos veces la rueda para que penetre el aceite. La rueda debe girar con facilidad; si éste no es el caso, repita el proceso (figura 31).
- Ponga de nuevo los tapacubos y bloqueos de las ruedas.



- **Utilice un atornillador delgado o parecido para destrabar el tapacubo de la rueda; cuide de no doblarlo.**
- **Para quitar y poner las placas de cierre necesitará herramientas especiales. Si tiene dudas, póngase en contacto con el distribuidor autorizado de Rover.**
- **Compre nuevas placas de cierre; éstas no se pueden usar de nuevo.**

### OPCIÓN DE BATERÍA RECARGABLE (POWERSTART)

NOTA IMPORTANTE: La información en detalle acerca del mantenimiento de la batería se incluye en la sección de Instalación y en el siguiente cuadro.



- **Consulte los apuntes sobre “Advertencia” y “Precaución” al principio de esta sección.**



**Mantenga cargada la batería en forma completa.**

### Limpieza de la máquina usando el puerto de lavado opcional:

- Coloque la máquina al exterior sobre una superficie plana
- Fije la altura de corte a la posición alta (HIGH)
- Con el motor detenido, conecte una manguera de jardín enchufable (saque primero la tapa), al puerto de lavado ubicado en la cara interior de la cámara de corte. (Vea fig. 32)
- Abra la manguera
- Vuelva a la cortadora y haga marchar el motor a velocidad alta (FULL) durante 1 minuto.
- Detenga el motor y cierre la manguera
- Saque la manguera del puerto de lavado y vuelva a colocar la tapa
- Inspeccione la parte inferior de la cortadora, si no estuviera completamente limpio use la manguera para eliminar los desechos sobrantes.



## MANTENIMIENTO (Continuación)

Componentes	Medidas a tomar	Antes de segar	Después de segar	Durante el segado	Cada 5 horas	Cada 25 horas	Factores a tomar en consideración
Segadora en general	Limpie la parte superior e inferior		•				
Elementos del filtro de aire del motor	Exáminelos y límpielos	•					Consulte las instrucciones en el manual del motor proveído por el fabricante.
Aceite del motor	Revise el nivel	•					Consulte las instrucciones en el manual del motor proveído por el fabricante.
Aceite del motor	Cambie						Consulte las instrucciones en el manual del motor proveído por el fabricante.
Bujía de encendido	Revise y limpie						Consulte las instrucciones en el manual del motor proveído por el fabricante.
El motor en general	Revise y limpie	•					Consulte las instrucciones en el manual del motor proveído por el fabricante.
Cable del acelerador	Revise y engrase				•		Engrase el cable interior si está muy apretado. Sustitúyalo si está torcido o dañado.
Control del operador principal	Revise que los frenos de las cuchillas paran el motor al desactiva la palanca Lubrique el pivote de la palanca		•			•	Si tiene dudas o el motor no funciona, consulte o que se lo repare el representante autorizado de Rover.
Cuchillas	Revise	•					Sustituya el ensamblaje si está dañado, deteriorado desgastado o desequilibrado.
Cable de transmisión (cuando lo haya)	Revise si hay daño o torceduras Ajuste	• •		•			Sustituya si es necesario.
Ensamble de tracción bajo cubierta (si hay)	Revise y limpie					•	
Cadena de tracción (cuando la haya)	Engrase Ajuste						Cada 50 horas. Cada 100 horas.
Correa de tracción (cuando la haya)	Revise y limpie Ajuste		•			•	Sustituya la correa si el proceso de ajuste no ha restituido la potencia de transmisión
Cubierta de la correa de tracción	Quite, limpie y revise						Cada 50 horas.
Trinquetes (cuando los haya)	Revise, limpie y engrase					•	La segadora utilizada en lugares cenagosos debe ser revisada, lubricada y limpiada continuamente.
Etiquetas de seguridad	Revise y limpie		•				Sustituya antes de segar de nuevo.
Batería (cuando la haya)	Revise y limpie Recárguela		•				Asegúrese que la batería esté puesta correctamente en la caja de soporte. Tal como se indica o al no usarla por mucho tiempo.
Llave de contacto (cuando la haya)	Revise	•					Sustituya si está dañado.
Telar de conexiones (cuando lo haya)	Revise	•					Sustituya si está dañado.

## PROBLEMAS Y POSIBLES SOLUCIONES

### GENERAL



- Nunca tome medidas que no estén comprendidas en este u otro manual similares. Consulte con el distribuidor autorizado de Rover.
- Sustituya los componentes de esta máquina con repuestos legítimos de Rover.



- Consulte el manual del fabricante para encontrar posibles soluciones a los problemas con el motor.

- Consulte las instrucciones brindadas en el presente manual, para tomar las medidas correctivas adecuadas
- Otros manuales preparados para opciones específicas podrían estar incluidos en este paquete. Consulte esos manuales para buscar solución a los problemas relacionados con las opciones apropiadas.

Problema	Posible causa	Medida correctiva
El motor no arranca	<ul style="list-style-type: none"> <li>• Suministro de combustible</li> <li>• Filtro de aire</li> <li>• Bujía de encendido</li> <li>• Control del operador principal</li> </ul>	<ul style="list-style-type: none"> <li>• Abastezca de combustible el tanque*</li> <li>• Debe cebar el sistema de combustible*</li> <li>• Abra la llave del combustible (si está provista)*</li> <li>• Drene y cambie el combustible viejo o contaminado*</li> <li>• Mueva el acelerador u obturador hacia la posición rápida</li> <li>• Reajuste el cable del acelerador*</li> <li>• Deje que lo repare el agente autorizado de Rover</li> <li>• Limpie o sustituya el filtro de aire*</li> <li>• Limpie/ajuste/sustituya la bujía de encendido*</li> <li>• Ponga de nuevo el cable de la bujía</li> <li>• Deje que lo repare el agente autorizado de Rover</li> <li>• Active el control del operador principal</li> <li>• Vuelva a conectar/sustituya el cable desconectado/roto</li> <li>• Deje que lo repare el agente autorizado de Rover</li> </ul>
Corta la hierba en desnivel	<ul style="list-style-type: none"> <li>• Las cuchillas están desafiladas/desgastadas/curvadas</li> <li>• La velocidad del motor es demasiado lenta</li> <li>• El nivel del corte es muy bajo</li> <li>• La velocidad con respecto a la tierra es demasiado rápida</li> </ul>	<ul style="list-style-type: none"> <li>• Cambie las cuchillas</li> <li>• Cambie a la velocidad más alta</li> <li>• Suba el nivel del corte</li> <li>• Disminuya la velocidad con respecto a la tierra</li> </ul>
La hierba cortada se cae del recoge-grama, al momento de segar	<ul style="list-style-type: none"> <li>• Consulte la sección “Corte desnivelado de la hierba”</li> <li>• El recoge-grama está completamente lleno</li> <li>• La ventilación/malla del recoge-grama está sucia/obstruida</li> <li>• El recoge-grama está dañado</li> </ul>	<ul style="list-style-type: none"> <li>• Consulte la sección “Corte desnivelado de la hierba”</li> <li>• Vacíe el recogedor</li> <li>• Limpie la ventilación/malla del recoge-grama para que circule el aire</li> <li>• Cambie el recoge-grama</li> </ul>

\*Indica: Por información detallada e instrucciones consulte el manual del fabricante del motor.

## OPCIÓN DE BATERÍA RECARGABLE (POWERSTART)

Problema	Posibles causas	Medidas correctivas
El motor arranca muy despacio	<ul style="list-style-type: none"> <li>Las conexiones eléctricas están equivocadas</li> <li>La batería está defectuosa o muerta</li> </ul>	<ul style="list-style-type: none"> <li>Reconéctelas en la forma apropiada</li> <li>Cambie los cables eléctricos que estén dañados</li> <li>Sustituya/recargue la batería</li> </ul>
El motor no arranca	<ul style="list-style-type: none"> <li>Consulte la sección "Cuando el motor arranca muy despacio"</li> <li>La llave de contacto está defectuosa</li> <li>La puesta en marcha del motor está defectuosa</li> <li>Control del operador principal</li> </ul>	<ul style="list-style-type: none"> <li>Consulte la sección "Cuando el motor arranca muy despacio"</li> <li>Sustituya la llave de contacto</li> <li>Deje que lo repare el agente autorizado de Rover</li> <li>Active el control del operador principal</li> <li>Reconecte/sustituya el cable desconectado/quebrado</li> <li>Deje que lo repare el agente autorizado de Rover</li> </ul>

## OPCIÓN DE AUTOPROPULSADO

Problema	Posibles causas	Medidas correctivas
La transmisión patina al estar cargada	<ul style="list-style-type: none"> <li>El cable de tracción está dañado/desconectado/ajustado incorrectamente</li> <li>No se puede ajustar más el cable de tracción</li> <li>Los embragues están dañados o desgastados</li> <li>La correa de tracción patina</li> </ul>	<ul style="list-style-type: none"> <li>Sustituya/reconecte/ajuste los cables de tracción</li> <li>Ajuste los embragues</li> <li>Cambie el cable de tracción</li> <li>Cambie los platos de transmisión</li> <li>Reajuste o cambie la correa</li> <li>Sustituya el carrillo desgastado de transmisión</li> <li>Sustituya el resorte tensionador de la correa que está quebrado</li> </ul>
La tracción no trabaja	<ul style="list-style-type: none"> <li>Consulte la sección "La tracción patina al estar cargada"</li> <li>El cárter de transmisión está dañado o agarrotado</li> <li>Está quebrada la chaveta de enganche del plato del embrague</li> <li>Está quebrada la parte final del diente en la chaveta de enganche</li> <li>La cadena de tracción está rota/o se ha desplazado</li> <li>La correa está rota/desplazada</li> <li>El carrillo del motor está quebrado</li> <li>Está quebrada la chaveta de enganche del carrillo del cárter</li> <li>El piñón de distribución/trinquetes en las ruedas de tracción está quebrados/desgastados</li> </ul>	<ul style="list-style-type: none"> <li>Consulte la sección "La tracción patina al estar cargada"</li> <li>Cambie el cárter de transmisión</li> <li>Cambie la chaveta de enganche</li> <li>Cambie la chaveta de enganche</li> <li>Sustituya o arregle la cadena</li> <li>Sustituya o arregle la correa</li> <li>Cambie la llave en el carrillo del motor</li> <li>Cambie la chaveta de enganche</li> <li>Cambie las piezas quebradas/desgastadas</li> </ul>
La segadora no avanza con facilidad cuando la tracción está en la posición neutral	<ul style="list-style-type: none"> <li>Las ruedas traseras están atoradas con objetos extraños</li> <li>Los trinquetes de las ruedas traseras están dañados o agarrotados</li> <li>Los cojinetes en las ruedas están agarrotados.</li> </ul>	<ul style="list-style-type: none"> <li>Limpie y lubrique de nuevo las ruedas traseras</li> <li>Cambie o lubrique de nuevo los trinquetes</li> <li>Cambie los cojinetes de las ruedas</li> </ul>

## INLEIDING

Gefeliciteerd met uw aankoop van een kwaliteitsproduct dat ontworpen en gemaakt is door een volledig Australische onderneming. Deze handleiding beschrijft de bediening en het onderhoud van de Rover duwmotormaaiers zoals die zijn aangegeven op het voorkaft van dit boek.



Lees dit en begrijp het goed voordat u de machine in gebruik neemt, alsmede de van toepassing zijnde bijbehorende handleidingen. Als een punt onduidelijk is, neem dan contact op met een bevoegde Rover onderhoudsdealer.

## Symbolen

De handleiding maakt gebruik van de volgende symbolen om het belang van de betreffende informatie te onderstrepen:



Dit symbool waarschuwt voor de mogelijkheid van verwonding van de gebruiker of omstanders.



Dit symbool waarschuwt voor gevaar voor beschadiging van de motor of mogelijk verlies van de garantie.



De tekst naast dit symbool geeft goede ideeën of tips.

## INHOUDSOPGAVE

LABELS .....	ii	ONDERHOUD .....	61
INLEIDING.....	56	Reinigen in het algemeen	
VEILIGHEIDSINSTRUCTIES.....	57	- Het reinigen van de onderkant van de maaimachine	
COMPONENTEN.....	58	- Het reinigen van de bovenkant van de maaimachine	
SPECIFICATIES.....	58	Het vervangen van de snijmesses	
GEbruIKSLAAR MAKEN .....	58	De optie zelf-rijdende maaier	
Montage van de grasvanger		- Het verstellen van de aandrijfkabel	
Opvouwen van de hendel		- Het verwijderen van de beschermplaat voor het aandrijvingsframe	
Regelen van de hendelhoogte		- Het aanbrengen van de beschermplaat voor het aandrijvingsframe	
Verwijderen van de verpakkingtouwjes van de controlehendels		- Het smeren van de aandrijfketting	
Smering van de motor en brandstof		- Afstelling van de aandrijfketting	
De Powerstart optie		- Afstelling van de aandrijfriem	
De optie zelf-rijdende maaier		- Het vervangen van de aandrijfriem	
IN WERKING STELLEN .....	59	- Het afstellen van de koppelingen	
Grasvanger		- Het smeren van de aandrijfrollen	
- De Grasvanger installeren		De Powerstart optie	
- De Grasvanger verwijderen		HET OPLOSSEN VAN PROBLEMEN .....	68
Mulch plug		Algemeen	
Grasafbuigplaat		De Powerstart optie	
Regeling van de maaihoogte		De optie zelf-rijdende maaier	
Motor		OVERZICHT VAN RESERVE ONDERDELEN .....	84
- De Motor Starten		Reserveonderdelen voor de body van de maaier	
- De Motor Stoppen		Reserveonderdelen voor het duwstuur	
Gras maaien en opvangen		Reserveonderdelen voor de zelf-rijdende maaier	
De optie zelf-rijdende maaier		Aanvullende reserveonderdelen	
- Hoe de zelfvoortdrijvende Transmissie te gebruiken			



## VEILIGHEIDSINSTRUCTIES

### OPLEIDING

- Bestudeer deze instructies grondig. Maak U vertrouwd met de controles en het juiste gebruik van de machine.
- Laat nooit kinderen of volwassenen die deze instructies niet kennen de maaier gebruiken. Het is mogelijk dat de leeftijd van de operateur door plaatselijke reglementen wordt beperkt.
- U moet nooit maaien als er mensen, vooral kinderen, of huisdieren in de nabijheid zijn.
- Nooit vergeten dat de operateur of gebruiker verantwoordelijk is voor ongelukken of letsels toegebracht aan andere personen of aan hun eigendom.

### VOORBEREIDINGEN

- Bij het maaien altijd gesloten en stevige schoenen en een lange broek dragen. U moet nooit de machine in werking stellen als U blootsvoets bent of open sandalen gebruikt.
- U moet de ruimte waar de machine gebruikt zal worden grondig inspecteren en alle stenen, stokjes, metaaldraden, beenderen en alle vreemde voorwerpen verwijderen.
- **WAARSHUWING** Benzine is zeer ontvlambaar. De volgende voorzorgsmaatregelen zijn nodig:
  - Brandstof moet altijd in blikken worden bewaard die speciaal voor dat doel bestemd zijn.
  - Benzine bijvullen moet alleen buitenshuis gebeuren en U mag niet roken terwijl dit gedaan wordt.
  - Vul de benzine in voordat U de machine start. U moet nooit de kap van de benzinetank afnemen of benzine bijvullen als de motor draait of als de machine nog warm is.
  - Als er wat benzine gemorst is moet U niet proberen om de motor te starten. Verwijder de machine van de plaats waar de benzine gemorst was en vermijd alle mogelijkheden voor ontploffing totdat de benzine-dampen geëvaporeerd zijn.
  - In verband met veiligheidsaspecten moeten benzinetank en benzinedop vervangen worden als deze beschadigd zijn.
- Vervang alle beschadigde geluiddempers.
- Voordat U de maaier gebruikt moet U altijd visueel inspecteren of de messen, de mesbouten en de snijmachine montage niet beschadigd of versleten zijn. Om het balans te behouden moeten versleten of beschadigde messen en bouten altijd vervangen worden in paren.
- Oppassen als U maaiers met veelvoudige messen gebruikt. Een draaiende mes kan de andere messen aan het draaien brengen.

### BEDIENING

- U moet de maaier niet in een gesloten ruimte gebruiken waar uitlaatgassen zich kunnen verzamelen.
- Maai alleen overdag of in goed kunstmatig licht.
- Waar mogelijk, gebruik de maaier niet op nat gras.
- Als U op hellingen maait, zorg ervoor dat U niet uitglijdt.
- Lopen, nooit rennen.
- Met roterende machines op wielen, altijd dwars over hellingen maaien, nooit op en neer.
- Op hellingen moet U altijd heel voorzichtig zijn als U van richting verandert.
- Maai niet op hele steile hellingen.
- Wees heel voorzichtig als U achteruit rijdt of de machine achteruit trekt.
- Stop de messen als de machine gekanteld moet worden voor transportatie wanneer U ruimten moet oversteken die niet met gras bedekt zijn of wanneer de maaier van de ene plaats naar het andere getransporteerd moet worden.
- U moet nooit een maaier gebruiken met gebrekkige beschermplaten of schilden, of waar veiligheidsmiddelen niet zijn aangesteld, bijvoorbeeld afbuigplaten en/of grasbakken.
- U moet de regelingen van de motor niet veranderen of de motor te snel laten gaan.
- Voordat U de motor start moet U alle messen en alle koppelingen ontkoppelen.
- Voorzichtig zijn als U de motor start of de maaier inschakelt. Volg de instructies en houd Uw voeten niet te dicht bij de messen.
- De machine mag niet schuin gehouden worden als U de motor start of de maaier aanschakelt, tenzij de maaier gekanteld moet worden om het te starten. In dit geval de maaier niet meer kantelen dan strikt noodzakelijk is en til alleen het gedeelte op dat aan de andere kant van de operateur is.
- Als U voor de ontladtrechter staat moet U de motor niet starten.
- Houd handen en voeten weg van draaibare onderdelen. Blijf ten allen tijde op een afstand van de opening van de ontladtrechter.
- Nooit een maaier optillen of dragen als de motor loopt.
- Stop de motor en maak de bougiekabel los:
  - voordat U verstoppingen schoonmaakt of de trechter ontstopt.
  - voordat U de maaier inspecteert, schoonmaakt of aan de maaier begint te werken.
  - Als U tegen een vreemd voorwerp stuit, inspecteer de maaier om te zien of er iets beschadigd is en dit goedmaken voordat U de maaier opnieuw start en gebruikt.
  - Als de maaier abnormaal begint te trillen moet U het onmiddellijk inspecteren.
- Stop de motor:
  - Elke keer als U de maaier verlaat.
  - Voordat U benzine bijvult.
- Verlaag de setting van de regelklep terwijl de motor afloopt en als de motor een afsluitklep heeft, sluit dan de benzine af als U klaar bent met het maaien.



### ONDERHOUD EN BEWARING

- Zorg er voor dat alle bouten, moeren en schroeven vastzitten om zeker te zijn dat de machine in een veilige en goede conditie is.
- Nooit de maaier opbergen met benzine in de tank in een gebouw waar gassen in aanraking kunnen komen met een open vlam of vonk.
- Laat de motor eerst afkoelen voordat U het opbergt in een gesloten ruimte.
- Om brandgevaar te verminderen moet de ruimte waar de motor, de geluiddemper, batterijkast en benzine worden bewaard vrijhouden van gras, bladeren of olie.
- De grasbak moet vaak geïnspecteerd worden op slijtage en beschadiging.
- Voor de veiligheid moet U alle versleten en beschadigde onderdelen vervangen.
- Als de benzinetank leeg gemaakt moet worden, moet U dat buitenshuis doen.

## COMPONENTEN

- Overtuigt u zich ervan dat de volgende componenten en bestanden in de verpakking inbegrepen zijn. (raadpleeg fig. 1):
  - Maaier (alleen maar 1)
    - Pakket inbegrepen: Handleiding voor de eigenaar ( 1 )
    - Handleiding voor de motor ( 1 )
    - Moersleutel voor de ontstekingsbougie ( 1 )
    - Schroef - 3/16" x 1/2" UNC ( 2 )
    - Nyloc moer - 3/16" UNC (2 stuks)
  - Grasvangerbodem ( 1 )
  - Grasvangerdeksel ( 1 )
  - Grasvangerhendel ( 1 - dit kan los zijn of vastgemaakt aan de grasbakdeksel )



NB. Andere accessoires kunnen in het karton ingepakt zijn. Deze variëren volgens elk model. Elk accessoire heeft een eigen handleiding, bv. Uitrusting voor mulch maaien Uitrusting voor Grasafbuigplaat. enz.

- Zo gauw mogelijk uw verkoper waarschuwen als onderdelen ontbreken.

## SPECIFICATIES

- De handleiding gaat over verschillende maaiers die de volgende specificaties hebben:
  - Modellen 51, 61
    - 20" (508 mm Snijbreedte)
    - 112 Snijhoogtestelling
  - Model 80
    - 22" (560 mm Snijbreedte )
    - 15 Snijhoogtestelling

NB. - Modellen komen met een van een serie motoren (zie de handleiding voor motoren inbegrepen in de uitrusting.)

- Er is keus in de volgende modellen:
  - Maaien van mulch
  - Maaien met deflector
  - Verreuchtreiniger
  - Zelfvoordrijvende Functie enz
  - De zelfrijdende functie
  - enz.
- Details kunnen in deze handleiding inbegrepen zijn of in een aparte handleiding in de Maaieruitrusting.

## GEBRUIKSKLAAR MAKEN

- Voordat u de Maaier gebruikt zijn de volgende installaties nodig:

### MONTAGE VAN DE GRASVANGER

- Vind de grasvangerhendel en breng de verbindingsplaat op een lijn met de gleuven aan de bovenkant van de grasvanger, dan stevig in positie drukken. (zie figuur 2).
- Het deksel van de grasvanger op de grasvangerbodem plaatsen, de haken op het deksel moeten op een lijn zijn met de gleuven op de bodem (zie figuur 2).
- Hard op het deksel van de grasvanger drukken zodat de haken in de gleuven vastsluiten.
- Maak de bovenste en laagste helften van de grasvanger aan de voorkant aan elkaar vast met de twee bijgevoegde 3/16" schroeven, sluitringen en nyloc moeren. Breng de schroeven van de buitenkant aan, met de sluitringen en nyloc moeren aan de binnenkant van de vanger.

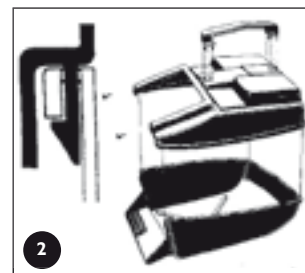

### OPVOUWEN VAN DE HENDEL

- Afsluitknoppen: door deze knoppen te draaien kan de handvatten of vastgesloten in bedieningsplaats zijn of opgevouwen worden voor bewaring.
- Afsluithefboom: til de hefboom op om de handvatten los te maken om opgevouwen te kunnen worden of duw de hefboom vast zodat de handvatten in de bedieningsplaats kan worden gesloten. Stel de spanning op door de contramoer met een 1/2" AF moersleutel te draaien. (zie figuur 4 A).



**Voordat de handvat ontvouwen wordt, moet u er zeker van zijn dat de regelklepcontrole in de stoppositie is (zie "De motor starten" sectie) en dan moet u de operateurcontrolehendel activeren. (zie figuur 3) Langzaam de handvat optillen terwijl de startkoord vastgemaakt wordt; dit zal de motor aanslingeren totdat de volle rechtop positie is bereikt.**

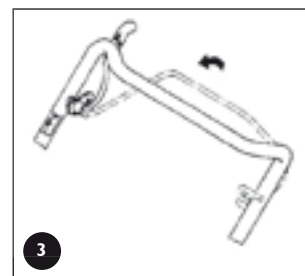

### REGELEN VAN DE HENDELHOOGTE

- Maak de twee moeren (B) op de basis van de handvatten aan beide kanten van de maaier los met een 1/2" AF moersleutel. (zie figuur 4).
- Beweeg de handvatten totdat de gewenste positie bereikt is en maakt de moeren van de handvatten weer vast.

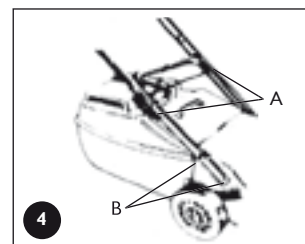

## GEBRUIKSLAAR MAKEN (vervolg)

### VERWIJDEREN VAN DE VERPAKKINGTOUWTJES VAN DE CONTROLEHENDELS



Verwijder en gooi de verpakkingtouwtjes weg die het remsnijmes en de hendel voor zelf-rijden aan het handvat vastklemmen voordat u probeert om de maaier te starten (zie figuur 5).

- Vouw de handvatten open en zet ze vast in de rechtop positie (zie "Ontvouwen van het Handvat" sectie)
- Verwijder de verpakkingtouwtjes. (zie figuur 5).

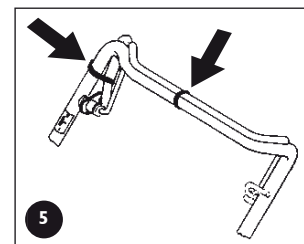

### SMERING VAN DE MOTOR EN BRANDSTOF



De handleiding van de motorfabrikant die inbegrepen is in de maaier uitrusting gaat over de veiligheidsmaatregelen voor de motor, de aanbevelingen voor olie en brandstof, de handlinginstructies en de regeling en onderhoud. **U moet deze aanbevelingen in acht nemen.**

Als u de handleiding van de motorfabrikant niet heeft, gaat u dan naar de dichtstbijzijnde fabrikantagent voor een kopie.

De motor is verpakt zonder olie of brandstof. Voordat u de motor probeert te starten moet u eerst met olie en brandstof vullen volgens de aanbevelingen van de motorfabrikant.

Laat geen vuil of materialen die de brandstof kunnen verontreinigen in de benzinetank of in de oliefilterpijp komen.

### DE POWERSTART OPTIE

De accu moet van de maaier verwijderd worden als het opnieuw geladen wordt.

Gebruik de batterijcharger alleen binnenshuis zodat het weer het niet kan beïnvloeden.



In de batterij zit een sterk zuurelectrolyt die persoonlijke of materiale schade kan veroorzaken.

- **U moet de batterij niet uit elkaar halen, laten vallen of beschadigen.**
- **U moet de batterij niet in het vuur gooien of de batterij aan te grote hitte blootstellen, want deze kan ontploffen.**
- **Voorzichtig zijn als u het weggooit. Raadpleeg lokale regelingen over het weggooien van batterijen.**
- **Lekkende batterijen moeten onmiddellijk vervangen worden.**
- **De batterij alleen met een droge doek schoonmaken. Nooit benzine, verdunningsmiddelen of andere petrochemicalien gebruiken.**
- **Alle gemorste electrolyten met een alkalijn oplossing neutraliseren.**

- Verwijder de twee schroeven van de batterijkist, draai de batterij en deksel naar voren zodat de batterijklemmen te zien zijn. (zie figuur 6).
- Schuif de rode en zwarte ijzerdraden van de batterijklemmen en neem de batterij weg.
- Zet de batterij op een koele en droge plek en sluit de batterijcharger aan de batterijklemmen, (rood [+] aan rood [+] en zwart [-] aan zwart [-]).
- Sluit de batterijcharger aan een 220-240 volt stopcontact en schakel het aan.
- Laad de batterij gedurende 10-16 uren, schakel de 220-240 volt stopcontact uit en verwijder de kabels van de batterijcharger van de batterij.
- Plaats de rubber batterijblokken aan elke kant van de batterij en plaats het weer terug in de batterijkist.
- Schuif de ijzerdraadbedrading connecties aan de batterijklemmen rood [+] aan rood [+] en zwart [-] aan zwart [-].
- Neem het deksel van de batterijkist, zet het terug en draai de twee schroeven vast.



### DE OPTIE ZELF-RIJDENDE MAAIER



Verwijder en gooi de verpakkingbanden weg die de hendel voor zelf-rijden aan het handvat vastklemmen voordat u probeert om de maaier te starten (zie figuur 5).

## IN WERKING STELLEN



- Voordat u probeert om deze machine in werking te stellen moet u eerst de "Veiligheidsinstructies" lezen in deze handleiding en andere handleidingen die met dit product geleverd zijn.
- Lees en begrijp de veiligheidssymbolen die op de machine zijn geplaatst en die in de "Labels" sectie te zien zijn.
- **U moet er zeker van zijn dat alle artikelen in de "Gebruikslaar maken" sectie voltooid zijn.**
- **U moet er zeker van zijn dat de "operatorcontrole" goed functioneert. Deze controle is een verplicht veiligheidartikel, dat een rem aan de motor aan het werk zet. Als de hefboom tegen de handvat wordt gehouden dan laat men de rem los en de messen zijn dan vrijgezet om te kunnen draaien. Als de hefboom losgelaten wordt dan zet u de rem aan en de messen/motor stopt snel.**

### GRASVANGER



- **Nooit de Grasvanger installeren of weghalen terwijl de motor aan is.**

## IN WERKING STELLEN (vervolg)

### De Grasvanger installeren

- Til de achterklep van de maaier op.
- Grijp de grasvanger aan de bovenhendel vast en plaats de grasvanger in positie tegen de achterkant van de maaier (zie figuur 7).
- Laat de achterklep zakken zodat de achterkant van de klep over de passende rand van de grasvanger haakt.

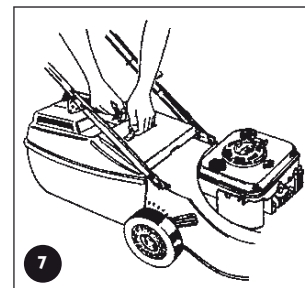

### De Grasvanger verwijderen

- Grijp de grasvanger aan de bovenhendel en til dit op.
- Til de achterklep van de maaier op om de grasvanger los te maken.
- Til de grasvanger op zodat dit vrij is van de maaier en laat de achterklep zakken.

### MULCH PLUG

- Zie de aparte eigenaars handleiding voor "Mulch 'n' Catch.

### GRASAFBUIGPLAAT

- Zie de aparte eigenaar's handleiding voor Grasafbuigplaat.

### REGELING VAN DE MAAIHOOGTE



- **Wanneer u de maaierhoogte zet sta aan de achterkant van de maaier met de voeten op een afstand van de snijmesses.**

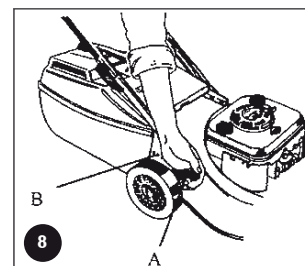

- Grijp de hoogte van de snijhefboom (A) en druk dit naar buiten om de hefboom los te maken van de heugel (B) (zie figuur 8).
- Schuif de hefboom (onderwijl door drukkend) tot de gewenste hoogte van de snijpositie en koppel de hefboom in de heugel.
- Door de hefboom naar voren en naar onder te duwen zet u de maaierhoogte hoger of lager.



Het wordt aangeraden om te beginnen met de maaier in de hoge positie te zetten en langzamerhand the hoogte te verlagen totdat de gewenste hoogte is bereikt. Als u te laag begint is het mogelijk dat er een lage plek in het grasveld komt.

### MOTOR

NOOT: De maaiers die in deze handleiding worden behandeld hebben verschillende motoren die door verschillende fabrikanten gefabriceert waren. In de Mower Kit is een motor handleiding die speciaal is geschreven voor elke maaier en die gegevens in detail aangeven voor de werking van de motor. Zie de handleiding van de motorfabrikant voor preciese instructies.

### De Motor Starten



- De handleiding van de motorfabrikant die inbegrepen is in de maaier uitrusting gaat over de veiligheidsmaatregelen voor de motor, de aanbevelingen voor olie en brandstof, de handlinginstructies en de regeling en onderhoud. U moet deze aanbevelingen in acht nemen.
- Als u de handleiding van de motorfabrikant niet heeft, gaat u dan naar de dichtstbijzijnde fabrikantagent voor een kopie.
- De motor is verpakt zonder olie of brandstof. Voordat u de motor probeert te starten moet u dit eerst met olie en brandstof vullen volgens de aanbevelingen van de motorfabrikant.
- Als de motor een Powerstarter optie heeft activeer de operateurcontrolehendel (om de rem los te maken) voordat u probeert de motor te starten.





- Zie de "Waarschuwing" opmerkingen in het begin van de "In Werking Stellen" sectie.
- Start de motor op een ruim, vlak oppervlakte.
- Wanneer u de motor in beweging zet of bedient, moet u uw vingers, tenen op afstand houden en omstanders uit de buurt houden.
- Als de motor een Powerstarter optie heeft, moet u altijd de sleutel uit de ontstekingschakelaar verwijderen. Bewaar dit op een veilige plaats om ongeoorloofd starten van de motor te voorkomen.

- Zie de handleiding van de motorfabrikant voor de start procedure. Denk er aan de operateurcontrolehendel in werking te stellen voordat u de motor in werking stelt.
- Als de motor een Powerstarter optie heeft, stop de sleutel in de ontstekingschakelaar, daarna de instructies in de handleiding van de motorfabrikant volgen.



De regelklepcontrole van de Rover gebruikt deze symbolen om de gas- en choke-posities aan te geven:

0 (uit),  (langzaam),  (snel),  (choke)

Deze posities komen overeen met de instellingen vereist in de handleiding van de motorfabrikant.

De Powerstart optie van de Rover kan met de sleutel van de ontstekingschakelaar aangemaakt worden, die aan de handvat gemonteerd is. De schakelaarplaat gebruikt symbolen om de functies van de sleutel op verschillende posities aan te geven. Deze verwijzen naar de staat van de startermotor:

0 (uit), I (aan/start). Deze posities komen overeen met instellingen vereist in de handleiding van de motorfabrikant.

### De Motor Stoppen

- Zie de handleiding van de motorfabrikant voor afzetprocedure.
- Als de Powerstart optie gemonteerd is verwijder de ontstekingschakelaarsleutel van de ontstekingschakelaar en bewaar dit op een veilige plaats.

## IN WERKING STELLEN (vervolg)

### GRAS MAAIEN EN OPVANGEN



Zie en volg de instructies in de veiligheidsmaatregelen die in deze en geassocieerde handleidingen genoteerd zijn.

- Monteer de Grasvagen op de maaier (zie "Montage" sectie).
- Start de motor en stel de snelte van de motor op snel (☞) op de regelklepcontrole.
- Regel de maaier tot de gewenste maaihogte (zie "Regeling van de Maaihogte").
- Stuur de maaier naar voren door het gras totdat de grasvanger gevuld is.
- Stop de motor, verwijder de grasvanger en gooi het gemaaide gras weg.
- Herhaal dit proces.



- Het is belangrijk om grote motorsnelheid te handhaven, om de beste resultaten in maaien en vangen te krijgen, daarom moet u de snelheid van de maaier regelen.
- Als de hoogte of de dichtheid van het gras te groot is (om in het begin een grote motorsnelheid te handhaven) dan moet u eerst het gras op een hogere setting maaien, en daarna pas op de gewenste hoogte.
- De messen moeten geregeld verwisseld worden om een scherpe snede te handhaven.
- De maas in de grasbak moet altijd schoon gehouden worden zodat de grasbak goed gevuld kan worden.
- De onderkant van de maaierdek moet altijd schoon gehouden worden en vrij van grasafval.

### DE OPTIE ZELF-RIJDENDE MAAIER

#### Hoe de zelfvoerdrijvende Transmissie te gebruiken

- Start de motor en zet de snelheid van de motor op snel.
- Duw vooruit op de hefboom van de koppeling om de zelfvoerdrijvende drive aan de achterwielen te koppelen. Let er op dat de snelheid groter wordt naarmate u de hendel dichtert bij het handvat beweegt. (zie figuur 9).
- Houd de hendel op de gewenste snelheid en maai langzamer of vlugger volgens de condities die u vindt.
- Om de zelfvoerdrijvende drive los te maken moet u de hefboom losmaken en dit tot de vrije positie laten terugkomen.

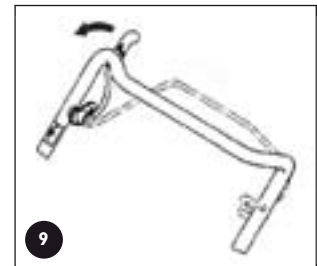

Voor de veiligheid laat de hendel voor zelf-rijden los en duw de machine wanneer u van richting verandert of wanneer u in een nauwe ruimte maait.

## ONDERHOUD

**AANTEKENING:** Het merendeel van problemen met maaimachines betreft de volgende zaken:

- Vuil of verontreiniging in de brandstof
- Een onjuist olieniveau in de motor
- Een verstopt, beschadigd of onjuist geplaatst luchtfilter
- Verkeerd onderhouden messen

(Zie het onderhoud gedeelte van deze handleiding en de gebruiksaanwijzing van de fabrikant van de motor voor bijzonderheden)



- Overtuigt u zich er altijd van dat het gereedschap in een goede gebruiksstaat verkeert.
- Gebruik geen gereedschap dat versleten of beschadigde onderdelen heeft.
- Maak te allen tijde gebruik van originele Rover reserve onderdelen bij vervanging.
- Probeer nooit onderhoudswerkzaamheden die niet omschreven staan in deze handleiding. Raadpleeg uw dichtstbijzijnde bevoegde Rover onderhoudsdealer.
- Voordat u enig onderhoud aan de maaimachine pleegt, overtuigt u zich ervan dat de motor stil staat en verwijder het kabel van de bougie.
- Voor de Powerstart uitvoering: voordat u enig onderhoud aan de maaimachine gaat beginnen, verwijder de sleutel uit het contactslot.
- Alle bechermingsplaten, messen, grasvangers en veiligheidslabels, als deze versleten of beschadigd zijn, moeten vervangen worden door de originele Rover onderdelen.
- Bij het vervangen van messen en de mesbevestiging, maak gebruik van complete sets voor een goede balans.
- Verwijder aangekoekt grasafval rondom het uitlaatgedeelte om te voorkomen dat er brandgevaar ontstaat.



- Gebruik de handleiding van de fabrikant van de motor en houdt u zich aan de aanwijzingen.
- Zorg ervoor dat er geen vuil of verontreiniging komt in de benzinetank, de olie vulbuis, de behuizing van het luchtfilter, de carburator of de opening voor de bougie.
- Overtuigt u zich ervan dat er geen grasafval aankomt in de ventilatiegaten naast het terugloop startmechanisme. Als deze ventilatiegaten niet schoon zijn kan de motor oververhit raken en beschadigen.
- Gebruik geen hogedruk reiniging om de maaier te wassen en zorg dat er geen water komt bij de motor en de elektrische onderdelen.
- Als u de maaimachine kantelt moet de bougie in de hoogste positie blijven om te voorkomen dat er olie in het luchtfilter en/of in de uitlaat lekt.
- Om te voorkomen dat er brandstof uit de tank lekt bij het kantelen van de maaimachine, zorg er voor dat er weinig benzine in de tank zit of dat deze leeg is.
- Zorg ervoor dat de maaimachine droog en schoon is en dat deze opgeslagen wordt op een goed geventileerde plaats.

## ONDERHOUD (vervolg)

### REINIGING IN HET ALGEMEEN



- Houdt rekening met de algemene “Waarschuwing” en “Voorzichtig” aantekeningen aan het begin van dit hoofdstuk.
- Als de motor loopt: open de afvoerklap nooit of kantel de maaimachine om de onderkant te wassen.

• Om verzekerd te zijn van veilig gebruik en een lange levensduur wordt aanbevolen om de maaimachine na elk gebruik schoon te maken. Dit voorkomt corrosie, oververhitting en brandgevaar terwijl het tegelijkertijd zorgt voor optimale prestaties.

#### Het reinigen van de onderkant van de maaimachine

- Breng de maaimachine in de open lucht en plaats deze op een vlak gedeelte.
- Stel de snijhoogte op het maximum.
- Terwijl de motor stilstaat, verwijder de grasvanger en open de grasafvoerklap.
- Gebruik een tuinslang om alle grasafval weg te spoelen.
- Bekijk de onderzijde van de maaimachine en herhaal de handelingen als deze nog niet schoon is.

**Zie pagina 66 voor maaiers met een wasinlaat naar keuze**

#### Het reinigen van de bovenkant van de maaimachine

- Gebruik een droge poetslap of een zachte borstel om alle losse grasafval te verwijderen.
- Gebruik een vochtige poetslap met een mild afwasmiddel om olie en ander vuil te verwijderen.
- Verwijder de grasvanger van de maaimachine en spoel deze met een slang uit en was alle grasafval weg uit de binnenkant, de buitenkant en van het plaatgas van de grasvanger.
- Voordat u de maaimachine opbergt, laat deze eerst drogen.

### HET VERVANGEN VAN DE SNIJMESSEN



Houdt rekening met de algemene “Waarschuwing” en “Voorzichtig” aantekeningen aan het begin van dit hoofdstuk.

- Met de motor in stilstand, verwijder de bougiekabel en de grasvanger, open de grasafvoerklap en zet deze klep vast in de open positie (zie afbeelding 10).
- Stel de maaimachine in op hoog snijden en vouw het bovenste gedeelte van het duwframe naar beneden.
- Draai voorzichtig de snijplaat om bij de mesbouten te kunnen komen.
- Gebruik handschoenen en een passende moersleutel om de snijplaat te verwijderen.
- Bewaar de D-plaatjes (als deze toegepast zijn) en gooi de messen en de bouten en moeren weg.
- Breng de nieuwe messen aan en maak deze vast in de juiste opstelling (zie afbeelding 11).
- Trek de mesmoeren stevig aan (16 Nm).
- Verwijder de steun van de grasuitleatklep en sluit deze en breng de bougiekabel weer aan.

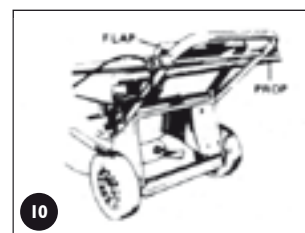

- Verwijder eerst al het grasafval dat aangekoekt is om de mesmoeren zodat de moersleutel past.
- Gebruik een ring- of dopsleutel om te voorkomen dat de moersleutel afglijdt of de mesmoeren beschadigt.
- Als de bouten op de juiste wijze zijn aangebracht moeten de messen vrij kunnen draaien.

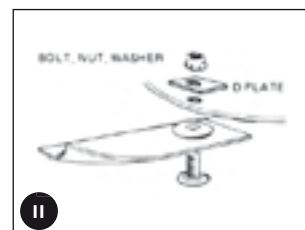

### DE OPTIE ZELF-RIJDENDE MAAIER



Houdt rekening met de algemene “Waarschuwing” en “Voorzichtig” aantekeningen aan het begin van dit hoofdstuk.

#### Het verstellen van de Aandrijfkabel



In het geval dat de kabel versteld moet worden, zorg ervoor dat de aandrijving ontkoppeld is voordat de motor opgestart wordt omdat de maaier zich anders uit zichzelf kan gaan voortbewegen. Dit kan gecontroleerd worden door de maaimachine naar achteren te trekken (met gashendel geheel naar u toe) – de achterwielen moeten zich dan vrij kunnen bewegen.



- Stel het samenstel van de kabels niet te strak af.
- Als de overbrenging ook na het aanpassen blijft slippen, breng de maaimachine dan naar een erkende Rover dealer voor onderhoud.



## ONDERHOUD (vervolg)

### Het verstellen van de Aandrijfkabel (vervolg)

- Start de maaier in de vrije positie.
- Druk de gashandel naar voren totdat de afstand tussen de hendel en de duwstang 55 mm is (zie afbeelding 12).
- De aandrijving moet nu gaan pakken.
- De aandrijving moet nu juist gaan werken, op die afstand van 55 mm. Als de aandrijving nog niet begint te werken, draai het duimwiel dan op het kabelbehuizingsblok, elke keer maar één klik in een beweging tegen de klok in, totdat de aandrijving pakt (zie afbeelding 13).
- Als de aandrijving pakt en de maaier begint te bewegen terwijl de ruimte groter is dan 55 mm, draai het duimwiel op het kabelbehuizingsblok dan, elke keer maar één klik, met de klok mee, totdat deze aanpakt (zie afbeelding 13).
- Test de maaimachine uit op alle snelheden en zorg ervoor dat de aandrijving ontkoppelt als de gashandel losgelaten wordt en dat de overbrenging op volle snelheid niet slipt met de gashandel volledig open.
- Als u nog steeds moeilijkheden ondervindt, ga dan naar uw dichtstbijzijnde erkende Rover dealer.



- **Zorg ervoor dat de kabel niet beschadigd is en recht is omdat dit de aandrijving kan beïnvloeden.**
- **Breng een druppel smeermiddel aan op de draaipunten van de gashandel om zeker te zijn van een soepele en veilige bediening.**

### Het verwijderen van de beschermplaat voor het aandrijvingsframe

- Draai de kruiskopschroeven aan de voorkant en achterkant, in die volgorde, los (zie afbeelding 14).
- Til de plaat op en draai deze uit de machine zodat de bovenste overbrengingsonderdelen zichtbaar worden.

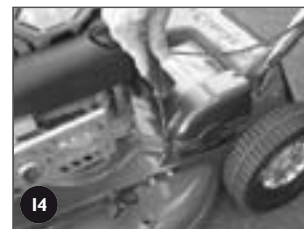

**Blaas gras en stof uit de vrijgekomen openingen zodat de bovenkant van de uitrusting zichtbaar wordt.**

### Het aanbrengen van de beschermplaat voor het aandrijvingsframe



- **Overtuigt u zich ervan dat de naar boven gebrachte ring op het koperen gedeelte van de aandrijfkabel in de groef past van het benedenste ondersteuningsframe voor de overbrenging en pas het deksel nauwkeurig op de opening voordat u de beschermplaat vastschroeft.**
- **Bedien de versnellingshendel niet als de beschermplaat los is of verwijderd is omdat u dan het benedenste ondersteuningsframe voor de aandrijving zult beschadigen.**

- Pas de kabel in haar sleuf op het benedenste ondersteuningsframe voor de overbrenging en houdt het horizontaal naar beneden gedrukt met een hand (zie afbeelding 15).
- Draai de beschermplaat in de juiste positie boven de kabel totdat deze goed past en blijf drukken op het deksel boven de kabel.
- Schroef het achterste gedeelte boven de kabel stevig vast.
- Schroef het voorste gedeelte stevig vast.

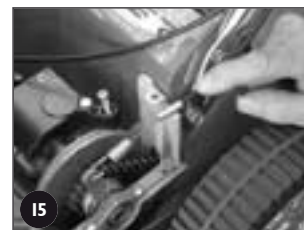

**Laat het toebehoren in het deksel als u het verwijdert of vervangt.**

### Het smeren van de aandrijfketting



- **Houdt rekening met de algemene "Waarschuwing" en "Voorzichtig" aantekeningen aan het begin van dit hoofdstuk.**
- **Breng niet te veel smeermiddel aan op de ketting omdat het eraf kan schudden en tijdens het rijden op de aandrijvingskoppelingen terecht kan komen.**
- **Zorg ervoor dat het smeermiddel niet in aanraking komt met de aandrijvingskoppelingen.**

- Verwijder de beschermplaat voor het aandrijvingsframe (zie "Het verwijderen van de beschermplaat voor het aandrijvingsframe") om de aandrijfketting bloot te leggen.
- Terwijl u de buitenste koppelingsplaat (met de klok mee) draait, breng een gelijkmatige laag geschikt (niet uit een spuitbus) smeermiddel aan over de volle lengte van de ketting (zie afbeelding 16).
- Breng de beschermingsplaat voor het aandrijvingsframe weer aan (zie: "Het aanbrengen van de beschermplaat voor het aandrijvingsframe").



**Doe het smeermiddel in een kan met een lange gepunte tuit om het aanbrengen te vergemakkelijken. Breng slechts een geringe hoeveelheid smeermiddel aan op de tanden tussen koppelingshendel en de steun die de uitstekende drijfias op zijn plaats houdt, bij het smeren van de ketting.**

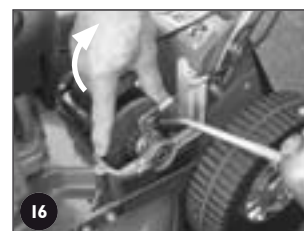



## ONDERHOUD (vervolg)

### Afstelling van de Aandrijfketting



- Houdt rekening met de algemene “Waarschuwing” en “Voorzichtig” aantekeningen aan het begin van het onderhoudshoofdstuk.
- Houdt de ketting op een juiste spanning om beschadiging en abnormale slijtage te voorkomen.
- Zorg dat de ketting niet te strak zit.



- Overtuigt u zich ervan dat de motor en de uitlaat koud zijn voordat u gaat proberen om de ketting af te stellen, dit om brandwonden te voorkomen.

- Verwijder de beschermingsplaat voor het aandrijvingsframe (zie: “Het verwijderen van de beschermplaat voor het aandrijvingsframe”) en leg de aandrijfketting bloot.
- Gebruik een lange dunne steel en druk stevig op de ketting, zo ver mogelijk van de bovenste tandwiel als mogelijk (zie afbeelding 17).
- Gebruik een geschikte kruiskop schroevendraaier en draai de afstelschroef totdat de ketting doorbuiging (boven) 5 mm is (zie afbeelding 18).
- Draai de buitenste koppelingsplaat (ketting), controleer de spanning van de ketting opnieuw en stel weer af als dit nodig is.
- Breng de beschermingsplaat voor het aandrijvingsframe weer aan (zie: “Het aanbrengen van de beschermplaat voor het aandrijvingsframe”) in dit hoofdstuk.



- Draai de ketting afstelschroef met de klok mee (als u naar de kop van de schroef kijkt) om de ketting strakker te maken en andersom.
- Gebruik een heel lange kruiskop schroevendraaier om beter bij de afstelschroef te kunnen komen.
- Controleer de conditie van de ketting en het tandwiel en vervang deze wanneer dat nodig is.



### Afstelling van de aandrijfriem



- Houdt rekening met de algemene “Waarschuwing” en “Voorzichtig” aantekeningen aan het begin van het onderhoudshoofdstuk.
- Zorg ervoor dat de riem niet te strak of te los zit om beschadiging en abnormale slijtage te voorkomen.

- Verwijder de beschermingsplaat voor het aandrijvingsframe (zie: “Het verwijderen van de beschermplaat voor het aandrijvingsframe”) en leg de afstelschroef van de riem bloot (zie afbeelding 19).
- Gebruik een geschikte kruiskop schroevendraaier en schroef de afstelschroef zorgvuldig in totdat de veer volledig ingedrukt is.
- Draai de afsteller twee (2) volledige omwentelingen terug.
- Schud de versnellingsbak om de overbrengingsas en deze moet ongeveer 2 mm onder het veergewicht bewegen (zie afbeelding 20).
- Breng de beschermingsplaat voor het aandrijvingsframe weer aan (zie: “Het aanbrengen van de beschermplaat voor het aandrijvingsframe”) in dit hoofdstuk.



- Verwijder alle grasafval van de onderkant van de versnellingsbak naast de afstelveer voordat u de riemspanning afstelt.
- Breng een merkteken aan aan een kant van de kop van de afstelschroef zodat u gemakkelijk de twee volledige omwentelingen kunt vaststellen als u de riemspanning afstelt.

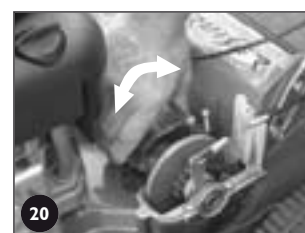

### Het vervangen van de aandrijfriem



- Houdt rekening met de algemene “Waarschuwing” en “Voorzichtig” aantekeningen aan het begin van het onderhoudshoofdstuk.
- Houdt rekening met de “Voorzichtig” aantekeningen in het “Afstelling van de drijfriem” gedeelte.



- Draag altijd handschoenen als u aan het snijmechanisme werkt.
- Draag handschoenen en beseft u zich dat er punten zijn die kunnen knellen als u werkt aan het drijfriem mechanisme.
- Zet de maaimachine stevig vast als u deze kantelt om bij de onderkant te kunnen komen.
- Plaats de achterwielen op steunblokken zodat de achterste uitstekende beschermplaat vrij van de grond is als u de voorkant van de maaier optilt. Dit voorkomt beschadiging van de beschermplaat die een verplicht veiligheidsonderdeel is.

- Verwijder de beschermingsplaat voor het aandrijvingsframe (zie: “Het verwijderen van de beschermplaat voor het aandrijvingsframe”).
- Draai de stelschroef van de aandrijfriem los totdat de veer de onderkant van de behuizing van de versnellingsbak raakt (zie afbeelding 21).
- Vouw de het duwframe naar beneden en verwijder de grasvanger. Plaats blokken van minstens 5 cm dikte onder de achterwielen.
- Til de voorkant van de maaier op, draaiend op de achterwielen, totdat het benedenstuk van het duwframe de grond raakt en zet de maaier stevig vast in deze positie.
- Draai de snij-assemblage om de twee bouten te kunnen zien die de riemafscherming vasthouden (zie afbeelding 22).
- Gebruik een geschikte moersleutel, verwijder beide bouten en plaatjes en neem de riemafscherming weg.
- Draai de versnellingsbak zodanig dat de riemschijf zich zo dicht mogelijk bij de riemschijf van de motor bevindt. Draai de riem van de versnellingsbak riemschijf en gooi de riem weg.



## ONDERHOUD (vervolg)

### Het vervangen van de aandrijfriem (vervolg)

- Alleen als de maaimachine uitgerust is met een volledige schijf en messen is het nodig om de snij-assemblage te verwijderen door de centrale bout en de drie bouten daaromheen los te draaien met geschikte moersleutels.
- Als de maaier is uitgerust met de “Op één lijn Terugdraai Messen” optie, draai beide messen dan naar achteren totdat de ribbel op het mes de messensteunstang raakt (zie afbeelding 23).
- Breng de nieuwe riem aan om de riemschijf van de motor, draai de versnellingsbak zodat de riemschijf zo dicht mogelijk bij die van de motor is. Draai de riem in de groef van de versnellingsbak riemschijf.
- Verstel de afstelschroef voor de drijfriem (zie het gedeelte over “Afstelling van de aandrijfriem”)
- Bevestig de riemafscherming, de vlakke plaatjes en draai de bouten stevig vast.
- Breng de snij-assemblage weer op zijn plaats (als dat van toepassing is) en schroef de centrale bout en de drie omringende bouten en hun plaatjes losjes in, voordat u ze in de volgende volgorde en onder de volgende spanning vastschroeft centrale bout (65 – 70 Nm) en de drie omringende bouten (16 – 19 Nm).
- Als de maaier is uitgerust met de “Op één lijn Terugdraai Messen” optie, draai de messen dan terug zodat ze in lijn zijn met de messensteunstang.
- Breng de maaier naar beneden zodat alle wielen op de grond staan.
- Breng de beschermingsplaat voor het aandrijvingsframe weer aan (zie: “Het aanbrengen van de beschermplaat voor het aandrijvingsframe” in dit hoofdstuk).

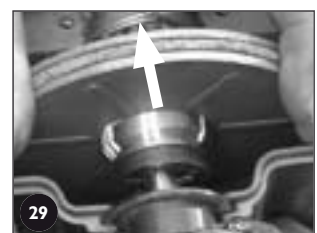
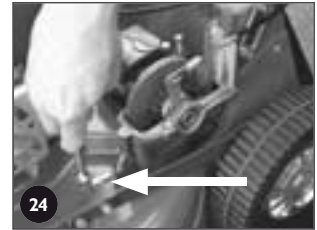

- **Verwijder het aangekoekte grasafval van de schroefkoppen van de riembeschermingsplaat zodat de moersleutel goed past.**
- **Maak de riembeschermingsplaat en de versnellingsbak goed schoon voordat deze weer worden gemonteerd.**
- **Controleer de tandwielen voor slijtage en beschadiging en overtuigt u zich ervan dat ze niet los zitten zonder de riem. Vernieuw als dat nodig mocht zijn.**
- **Er zijn speciale riemen en tandwielen toegepast voor duurzaamheid en het nauwkeurig passen, vernieuw ze dus uitsluitend met originele Rover producten.**

### Het afstellen van de koppelingen

Aantekening: Deze procedure is alleen nodig in het geval dat de kabelafstelling niet in staat is om voor voldoende aandrijvermogen te zorgen. Deze afstelling is voor platen die na verloop van tijd zijn uitgesleten.



- **Houdt rekening met de algemene “Waarschuwing” en “Voorzichtig” aantekeningen aan het begin van het onderhoudshoofdstuk.**

- Verwijder de beschermingsplaat voor het aandrijvingsframe (zie: “Het verwijderen van de beschermplaat voor het aandrijvingsframe”) zodat de aandrijf koppelingsplaten en andere afstelpunten zichtbaar worden.
- Maak de aandrijfketting volledig los door de kettingregelaar geheel los te draaien (zie afbeelding 24).
- Maak de aandrijfriem volledig los door de riemregelaar geheel los te draaien (zie afbeelding 25).
- Gebruik een geschikte inbussleutel, verwijder de centrale bevestiging en de drukplaat aan het eind van de drijf-as (zie afbeelding 26).
- Verwijder de twee bevestigingspunten die de buitenste behuizing van de drijf-as op zijn plaats houden (zie afbeelding 27).
- Licht het uiteinde van de drijf-as lichtjes op laat de buitenste behuizing van de drijf-as naar buiten glijden (zie afbeelding 28).
- Maak een aantekening welk markeringsteken (op de naaf van de binnenste aandrijfplaat) zich richt op het uiteinde van de sluitrolpen (door de aandrijf-as) (zie afbeelding 29).
- Verplaats de aandrijfplaten en de aandrijfnok in een uitwaardse richting totdat de binnenste aandrijfplaat vrij is van de draaipen (zie afbeelding 29).
- Draai de binnenste aandrijfplaat totdat de draaipen in een lijn ligt met de markering met EEN extra groef dan oorspronkelijk hierboven genoteerd werd. Schuif terug om de aandrijfplaat vast te zetten ten opzichte van de draaipen in de nieuwe positie.
- Breng de buitenste behuizing voor de aandrijf-as weer aan en schroef deze stevig in de juiste positie.
- Breng de centrale bevestiging en de drukplaat weer aan op het uiteinde van de aandrijf-as, maak gebruik van het schroefdraadslot van de centrale bevestiging en draai stevig aan.
- Stel de aandrijfketting opnieuw af (zie het gedeelte over “Afstellen van de aandrijfketting”).
- Stel de aandrijfriem opnieuw af (zie het gedeelte over “Afstellen van de aandrijfriem”).
- Breng de beschermingsplaat voor het aandrijvingsframe weer aan (zie: “Het aanbrengen van de beschermplaat voor het aandrijvingsframe” in dit hoofdstuk).
- Stel de koppelingskabel opnieuw af (zie het gedeelte over “Het verstellen van de aandrijfkabel”).



- **De merktekens op de naaf van de binnenste aandrijfplaat tonen de posities ‘I’, ‘II’, & ‘III’. Afstelling ‘I’ wordt in het algemeen gebruikt voor een nieuwe aandrijfplaat terwijl afstelling ‘III’ bedoeld is voor een versleten plaat.**
- **Als de kabelaanpassing onvoldoende is wanneer de binnenste aandrijfplaat in positie ‘III’ is moeten de aandrijfplaten vervangen worden.**
- **Reinig en breng nieuw vet aan op de tanden van de buitenste behuizing voor de aandrijf-as aan de hendel voor u deze weer in elkaar zet.**

## ONDERHOUD (vervolg)

### Het smeren van de aandrijfrollen

- Breng de achterwielen van de grond en ondersteun deze.
- Verwijder de achterste wioldoppen en wielplugs (zie afbeelding 30).
- Controleer de binnenkant van de wielnaaf door het gat van de wielplug. Als u verontreiniging vindt moet het wiel afgenomen worden en worden schoon gemaakt.
- Om het wiel te verwijderen moet u de palplaat afnemen die het wiel aan de as bevestigd houdt.
  - Neem het wiel van de as en reinig het grondig.
  - Gebruik schone motorolie, en breng een paar druppels olie aan op het uiteinde van de van de overbrengingsdrijfwerk boven de bevestigingsplaat en draai het drijfwerk zodat de olie kan binnendringen (zie afbeelding 31). Het drijfwerk moet vrij kunnen draaien, als het dat niet doet herhaal dan de genoemde procedure.
  - Breng het wiel en de plaat weer aan en maak vast met een nieuwe palplaat.
- Als de wielnaaf schoon is, draai het wiel dan todat u het overbrengingsdrijfwerk kunt zien door het gat voor de wielplug.
- Gebruik schone motorolie, breng een paar druppels olie aan op het uiteinde van het drijfwerk (zie hierboven) en draai het wiel een keer of twee om de olie de gelegenheid te geven om binnen te dringen. Het wiel moet nu vrij kunnen draaien, als het dat niet doet, herhaal dan de procedure (zie afbeelding 31).
- Breng de wielpluggen en de wioldoppen weer aan.



- **Gebruik een schroevendraaier met een smalle bek, of iets soortgelijks, tussen de wioldop en het wiel om de wioldop van het wiel te lichten, wees voorzichtig en buig het niet te ver.**
- **Palplaten hebben speciaal gereedschap nodig om ze te verwijderen en ze weer aan te brengen. Als u niet zeker bent raadpleeg dan uw dichtstbijzijnde bevoegde Rover dealer.**
- **Koop nieuwe palplaten voordat u de wielen afneemt omdat ze niet opnieuw gebruikt kunnen worden.**

### DE POWERSTART OPTIE

N.B. Het onderhoud van de accu wordt behandeld in het installatie gedeelte en in het volgende schema.



- Houdt rekening met de algemene “Waarschuwing” en “Voorzichtig” aantekeningen aan het begin van het onderhoudshoofdstuk.



- **Zorg ervoor dat de accu volledig geladen is om zeker te zijn van een lange gebruiksduur.**

### Maaier schoonmaken met gebruik van een optionele was opening:

- Plaats de maaier buiten op een horizontale oppervlakte
- Zet de snijhoogte op de HOOG snijpositie
- Bevestig een tuinslang met knipsluiting, met de motor af (verwijder eerst de dop), aan de was opening aan de binnenkant van de smijkamer (zie afbeelding 32)
- Zet de tuinslang aan
- Ga terug naar de maaier, zet de motor aan en laat 1 minuut OP VOLLE SNELHEID lopen.
- Zet de motor en de tuinslang allebei af.
- Verwijder de tuinslang van de was opening en doe de dop er weer op.
- Bezie de onderkant van de maaier, en gebruik de tuinslang om de laatste overblijfselen te verwijderen als zij niet geheel schoon is.



## ONDERHOUD (vervolg)

Onderdelen	Actie	Voor het maaien	Na het maaien	Tijdens het maaien	Elke 5 uur	Elke 25 uur	Bijzonderheden
Maaimachine algemeen	Reinig boven-en onderkant		•				
Luchtfilter elementen	Controleer en reinig	•					Raadpleeg de handleiding van de motor van de fabrikant voor instructies.
Motorolie	Controleer het nivo	•					Raadpleeg de handleiding van de motor van de fabrikant voor instructies.
Motorolie	Vernieuw						Raadpleeg de handleiding van de motor van de fabrikant voor instructies.
Bougie van de motor	Controleer en reinig						Raadpleeg de handleiding van de motor van de fabrikant voor instructies.
Motor algemeen	Controleer en reinig	•					Raadpleeg de handleiding van de motor van de fabrikant voor instructies.
Gashendel kabel	Controleer en smeer				•		Als de binnenste kabel strak zit, doe er olie op. Monteer een nieuwe kabel als deze beschadigd of geknikt is.
Controlemechanisme dat de bediener aanwezig is	Controleer dat de messenrem de motor doet afslaan als de hendel losgelaten wordt Smeer de hendel draaipunten		•			•	Als u twijfelt of als de motor niet werkt, laat deze nazien door een bevoegde dealer.
Snijmessen	Controleer	•					Vernieuw als deze versleten, beschadigd of verbogen is of als de assemblage uit balans is.
Aandrijfkabel (wanneer toegepast)	Controleer op beschadiging en knikken Afstellen	• •		•			Wanneer nodig, vernieuw.
Aandrijf-assemblage Onder het aandrijf frame (wanneer toegepast)	Controleer en reinig					•	
Aandrijfketting (wanneer toegepast)	Smeren Afstellen						Elke 50 uur. Elke 100 uur.
Aandrijf riem (wanneer toegepast)	Controleer en reinig Afstellen		•			•	Vernieuw de riem als de afstellingsprocedure geen volledige aandrijving oplevert
Beschermdeksel voor de aandrijfriem	Verwijder, maak schoon en controleer						Elke 50 uur.
Aandrijfpallen (wanneer toegepast)	Controleer, reinig, smeer					•	Op drassige grond: controleer vaker en reinig en smeer naar behoeven.
Beschermkappen en veiligheidslabels	Controleer en reinig		•				Vernieuw voor het volgende maaien.
Accu (wanneer toegepast)	Controleer en reinig Opladen		•				Zorg dat de accu stevig vastzit in de doos. Naar behoeven, maar vooralna een lange periode van stilstand.
Sleutelcontact (wanneer toegepast)	Controleer	•					Vernieuw als deze beschadigd is.
Bedradingsframe (wanneer toegepast)	Controleer	•					Vernieuw als deze beschadigd is.

## HET OPLOSSEN VAN PROBLEMEN

### ALGEMEEN



- Probeer nooit herstelwerkzaamheden uit te voeren die hier niet omschreven zijn of in bijbehorende handleidingen. Neem contact op met uw dichtstbijzijnde bevoegde Rover dealer.
- Als u onderdelen vervangt, gebruik dan altijd originele Rover onderdelen.



- Voor problemen met de motor en herstelwerkzaamheden, gebruik de handleiding van de fabrikant van de motor.

- Als u herstelwerkzaamheden uitvoert, raadpleeg dan de van toepassing zijnde instructies in deze handleiding.
- Er kunnen ook andere handleidingen bij uw maaimachine zijn die verband houden met specifieke mogelijkheden van de maaier. Gebruik deze handleidingen voor het oplossen van problemen voor deze mogelijkheden.

Probleem	Mogelijke oorzaken	Herstelwerkzaamheid
De motor wil niet starten	<ul style="list-style-type: none"> <li>• Brandstof toevoer</li> <li>• Luchtfilter</li> <li>• Bougie</li> <li>• Controlemechanisme dat de bediener aanwezig is</li> </ul>	<ul style="list-style-type: none"> <li>• Vul de benzinetank*</li> <li>• Prepareer het brandstofsysteem*</li> <li>• Open de benzinekraan (wanneer toegepast)*</li> <li>• Verwijder en vervang oude of vervuilde brandstof*</li> <li>• Schuif de gashendel of choke naar "snel"</li> <li>• Stel de gaskabel opnieuw af*</li> <li>• Laat een bevoegde monteur uw motor een onderhoudsbeurt geven</li> <li>• Reinig of vervang het luchtfilter*</li> <li>• Reinig / stel af / vervang de bougie*</li> <li>• Breng de bougiekabel opnieuw aan</li> <li>• Laat een bevoegde monteur uw motor een onderhoudsbeurt geven</li> <li>• Stel het "Controlemechanisme dat de bediener aanwezig is" in werking</li> <li>• Breng opnieuw aan / vervang een losse / gebroken kabel</li> <li>• Laat een bevoegde monteur uw motor een onderhoudsbeurt geven</li> </ul>
Het gras wordt ongelijkmatig gesneden	<ul style="list-style-type: none"> <li>• De messen zijn stomp / versleten / verbogen</li> <li>• De motorsnelheid is te laag</li> <li>• De afsnijhoogte is te laag</li> <li>• De grondsnelheid is te hoog</li> </ul>	<ul style="list-style-type: none"> <li>• Vervang de messen</li> <li>• Ga met volle kracht</li> <li>• Breng de afsnijhoogte naar boven</li> <li>• Pas een lagere grondsnelheid toe</li> </ul>
Gemaaid gras valt tijdens maaien	<ul style="list-style-type: none"> <li>• Raadpleeg het gedeelte over "Ongelijkmatig gras snijden"</li> <li>• De grasbak is vol</li> <li>• Het gaas van de grasbak / de openingen zijn vuil of geblokkeerd</li> <li>• De grasbak is beschadigd</li> </ul>	<ul style="list-style-type: none"> <li>• Raadpleeg het gedeelte over "Ongelijkmatig gras snijden"</li> <li>• Ledig de grasbak</li> <li>• Reinig het gaas / de openingen, zodat er optimale luchtstroom ontstaat</li> <li>• Vervang de grasbak</li> </ul>

\*Verwijzing: Zie de handleiding van de fabrikant van de motor voor bijzonderheden en instructies.

## DE POWERSTART OPTIE

Probleem	Mogelijke oorzaken	Herstelwerkzaamheid
De motor draait langzaam	<ul style="list-style-type: none"> <li>Slechte elektrische contacten</li> <li>Een kapotte of lege accu</li> </ul>	<ul style="list-style-type: none"> <li>Repareer de elektrische contacten</li> <li>Vervang kapotte elektrische kabels</li> <li>Vervang / laadt op de accu</li> </ul>
De motor slaat niet aan	<ul style="list-style-type: none"> <li>Raadpleeg het gedeelte over “De motor draait langzaam”</li> <li>Defect contactslot</li> <li>Defecte startmotor</li> <li>Controlemechanisme dat de bediener aanwezig is</li> </ul>	<ul style="list-style-type: none"> <li>Raadpleeg het gedeelte over “De motor draait langzaam”</li> <li>Vervang het contactslot</li> <li>Laat een bevoegde monteur uw motor een onderhoudsbeurt geven</li> <li>Stel het “Controlemechanisme dat de bediener aanwezig is” in werking</li> <li>Herstel / vervang een losse / gebroken kabel</li> <li>Laat een bevoegde monteur uw motorrem een onderhoudsbeurt geven</li> </ul>

## DE OPTIE ZELF-RIJDENDE MAAIER

Probleem	Mogelijke oorzaken	Herstelwerkzaamheid
De overbrenging slijpt onder belasting	<ul style="list-style-type: none"> <li>De aandrijfkabel is beschadigd / los / niet goed afgesteld</li> <li>Er is geen verdere afstelling meer mogelijk voor de aandrijfkabel</li> <li>De aandrijfkoppelingen zijn beschadigd of versleten</li> <li>Een slippende aandrijfriem</li> </ul>	<ul style="list-style-type: none"> <li>Vervang / herbevestig / stel af de aandrijfkabels</li> <li>Stel de aandrijfkoppelingen af</li> <li>Vervang de aandrijfkabel</li> <li>Vervang de aandrijfplaten</li> <li>Stel af of vervang de aandrijfriemen</li> <li>Vervang versleten aandrijf tandwielen</li> <li>Vervang een kapotte riemdrukveer</li> </ul>
De aandrijving werkt niet	<ul style="list-style-type: none"> <li>Raadpleeg het “Overbrenging slijpt onder belasting” gedeelte</li> <li>De versnellingsbak is beschadigd of vast gelopen</li> <li>De koppelingsplaat aandrijfpen is gebroken</li> <li>De tandrolpen van de laatste aandrijving is afgebroken</li> <li>Een gebroken of losgeraakte aandrijf ketting</li> <li>Een gebroken of losgeraakte aandrijf riem</li> <li>Het tandrad van de motor is stuk</li> <li>De pen van het tandwiel van de versnellingsbak is gebroken</li> <li>De overbrengings rondsels / pennen van de aandrijfwielen zijn stuk / versleten</li> </ul>	<ul style="list-style-type: none"> <li>Raadpleeg het gedeelte betreffende “De Overbrenging slijpt onder belasting”</li> <li>Vervang de versnellingsbak</li> <li>Vervang de rolpen</li> <li>Vervang de rolpen</li> <li>Vervang / breng opnieuw aan, de aandrijfketting</li> <li>Vervang / breng opnieuw aan, de aandrijfriem</li> <li>Vervang de sleutel in het aandrijftandrad</li> <li>Vervang de rolpen</li> <li>Vervang kapotte / versleten onderdelen</li> </ul>
De maaier beweegt niet gemakkelijk wanneer het drijfwerk in “vrij” staat	<ul style="list-style-type: none"> <li>De achterwielen zijn vastgelopen door invloeden van buiten</li> <li>De pallen in de achterwielen zijn beschadigd of vastgelopen</li> <li>De lagers van de wielen zijn vastgelopen.</li> </ul>	<ul style="list-style-type: none"> <li>Reinig en smeer de achterwielen</li> <li>Reinig of vervang de pallen</li> <li>Vervang de wiellagers</li> </ul>

## PREFAZIONE

**Congratulazioni per l'acquisto di un prodotto di qualità progettato e costruito in Australia da una ditta australiana.**

Questo manuale tratta del funzionamento e della manutenzione delle falciatrici a motore Rover, elencate nella copertina del manuale.



**Siete pregati di leggere e comprendere questo manuale e altri manuali attinenti prima di utilizzare la macchina. Se qualcosa non è chiaro, siete pregati di contattare un punto di assistenza autorizzato Rover.**

## Simboli

I seguenti simboli vengono utilizzati in questo manuale per sottolineare informazioni importanti:



**Questo simbolo avverte del pericolo di ferita dell'operatore o degli spettatori.**



**Questo simbolo avverte del pericolo di danno alla falciatrice o della possibile perdita di garanzia.**



**Questo simbolo evidenzia idee o suggerimenti utili.**

## INDICE

INDICAZIONI.....	ii	MANUTENZIONE.....	75
PREFAZIONE.....	70	Pulizia generale	
AVVERTENZE.....	71	- Pulire la parte inferiore della falciatrice	
COMPONENTI.....	72	- Pulire la parte superiore della falciatrice	
SPECIFICAZIONI.....	72	Sostituire le lame	
PREPARAZIONE.....	72	Opzione di autopropulsione	
Montaggio del raccoglitore dell'erba		- Regolare il cavo di trasmissione	
Piegare l'impugnatura		- Rimuovere il coperchio della struttura di trasmissione	
Regolare l'altezza dell'impugnatura		- Rimettere il coperchio della struttura di trasmissione	
Rimuovere le legature di imballaggio dalle manopole di controllo		- Lubrificazione della catena di trasmissione	
Lubrificazione e carburante del motore		- Regolazione della catena di trasmissione	
Opzione avviamento a motore		- Regolazione della cinghia di trasmissione	
Opzione di autopropulsione		- Rimettere della cinghia di trasmissione	
FUNZIONAMENTO.....	73	- Regolare la frizione	
Raccoglitore dell'erba		- Lubrificare i denti di trasmissione	
- Installare il raccoglitore dell'erba		Opzione avviamento a motore	
- Rimuovere il raccoglitore dell'erba		RICERCA E RIPARAZIONE DI UN GUASTO.....	82
Commutatore del pacciamme		Generale	
Deflettore dell'erba		Opzione avviamento a motore	
Regolare l'altezza di taglio		Opzione di autopropulsione	
Motore		PARTI DI RICAMBIO.....	84
- Avviare il motore		Parti di ricambio di base	
- Arrestare il motore		Parti di ricambio del manubrio	
Taglio e raccolta dell'erba		Parti di ricambio di autopropulsione	
Opzione di autopropulsione		Parti di ricambio ausiliari	
- Utilizzare la trasmissione a propulsione autonoma			



## AVVERTENZE

### ISTRUZIONE

- Leggere attentamente le istruzioni. Familiarizzare con i comandi e l'uso corretto dell'apparecchiatura.
- Non permettere a bambini o persone che non conoscono queste istruzioni di usare la falciatrice. E' possibile che le norme vigenti pongano restrizioni per l'età dell'operatore.
- Non falciare l'erba mentre altre persone, in particolare bambini o animali domestici, si trovano nelle vicinanze.
- Ricordarsi che l'operatore o l'utente è responsabile per incidenti o pericoli a terzi o alla proprietà..

### PREPARAZIONE

- Durante l'uso della falciatrice, indossare sempre calzature robuste e pantaloni lunghi. Non utilizzare l'apparecchiatura scalzi o con sandali aperti.
- Esaminare con precisione l'area da falciare e rimuovere ogni sasso, bastoncino, cavo, osso e altro oggetto ignoto.
- **ATTENZIONE** – Il carburante è altamente infiammabile. Prendere le seguenti precauzioni:
  - Riporre il carburante in contenitori appositi.
  - Rifornire di carburante solamente all'aperto e non fumare mentre si rifornisce il motore.
  - Aggiungere carburante prima di accendere il motore. Non togliere mai il coperchio del serbatoio del carburante o aggiungere benzina mentre il motore è in moto o quando è caldo.
  - Se della benzina è sgocciolata, non tentare di accendere il motore ma portare via la macchina dal luogo dove è caduta la benzina ed evitare di creare qualsiasi sorgente di accensione fino a quando le esalazioni della benzina sono sparite.
  - Per ragioni di sicurezza il serbatoio della benzina e il fermo del coperchio del serbatoio devono essere sostituiti in caso di danneggiamento.
- Sostituire i silenziatori difettosi.
- Prima dell'uso controllare sempre che le lame, i bulloni delle lame e gli elementi della fresa non siano consumati o danneggiati. Sostituire le lame consumate o danneggiate in serie per mantenerne l'equilibrio.
- In macchine multilama fare particolare attenzione dato che ruotare una lama può far sì che altre lame ruotino.

### FUNZIONAMENTO

- Non azionare il motore in uno spazio ristretto dove pericolosi fumi di monossido di carbonio possono accumularsi.
- Falciare l'erba solamente alla luce del giorno o con buona luce artificiale.
- Evitare l'uso della falciatrice su suolo bagnato, quando possibile.
- Assicurarsi sempre di mantenere una buona stabilità sui pendii.
- Camminare, mai correre.
- Per macchine dotate di ruote, falciare lungo il fronte dei pendii, mai su e giù.
- Esercitare estrema cautela nel cambiare direzione sui pendii.
- Non falciare pendii eccessivamente ripidi.
- Usare estrema cautela nel fare marcia indietro o nel tirare la falciatrice verso di voi.
- Fermare la(e) lama(e) se la falciatrice deve essere inclinata per trasporto quando si attraversano superfici diverse dall'erba e quando si trasporta la falciatrice verso la e dall'area da falciare.
- Non utilizzare mai la falciatrice con dispositivi di controllo o riparo difettosi, o senza dispositivi di sicurezza, per esempio deflettori e/o raccoglitori dell'erba in posizione.
- Non cambiare le impostazioni del regolatore del motore o accelerare il motore eccessivamente.
- Disinnestare la frizione di tutte le lame e di trasmissione prima di accendere il motore.
- Avviare il motore o accendere la falciatrice con cautela secondo le istruzioni e tenendo i piedi ben lontani dalla(e) lama(e).
- Non piegare la falciatrice quando si avvia il motore o durante l'accensione, a meno che non sia necessario per azionare la falciatrice. In questo caso, non piegarla più dell'assolutamente necessario e sollevare solo la parte lontana dall'operatore.
- Non avviare il motore quando si è in piedi di fronte al condotto di scarico.
- Non mettere mani o piedi vicino a o sotto le parti in rotazione. Tenersi sempre lontani dall'apertura di scarico.
- Non sollevare o spostare mai la falciatrice mentre il motore è acceso.
- Spegnerne il motore e staccare il filo della candela:
  - Prima di pulire accumuli o di sbloccare lo scarico.
  - Prima di controllare, pulire o riparare la falciatrice.
  - Dopo aver colpito un oggetto estraneo. Esaminare la falciatrice per eventuale danno e apportare le riparazioni necessarie prima di riutilizzare la falciatrice.
  - Se la falciatrice comincia a vibrare in modo anormale, controllare immediatamente.
- Spegnerne il motore:
  - Ogni volta che si lascia la falciatrice.
  - Prima di fare rifornimento di carburante.
- Ridurre la posizione dell'acceleratore durante l'esaurimento del motore e se il motore è fornito di una valvola di arresto, spegnere il carburante alla fine della falciatura.



### MANUTENZIONE E CONSERVAZIONE

- Tenere tutti i dadi, i bulloni e le viti ben stretti per assicurarsi che l'apparecchiatura sia in condizione di funzionare in modo sicuro.
- Non riporre mai l'apparecchiatura con benzina nel serbatoio dentro un edificio dove i fumi possono raggiungere una fiamma scoperta o una scintilla.
- Lasciare raffreddare il motore prima di riporre in luogo chiuso.
- Per ridurre il rischio di incendio, tenere il motore, il silenziatore, il compartimento della batteria e la zona di riserva del carburante liberi da erba, foglie o sporco eccessivo.
- Controllare spesso il raccoglitore dell'erba per usura o deterioramento.
- Sostituire le parti consumate o danneggiate per ragioni di sicurezza.
- Se il serbatoio del carburante deve essere sgocciolato, farlo all'aperto.

## COMPONENTI

- Assicurarsi che tutte le seguenti parti componenti siano presenti nella confezione (figura 1):
  - Falciatrice (1)
  - Pacchetto comprendente: Manuale delle Istruzioni (1)
    - Manuale del Motore (1)
    - Chiave per Candela (1)
    - Viti - 3/16" x 1/2" UNC (2)
    - Dado Nyloc nut- 3/16 pollici UNC (No. 2)
  - Parte inferiore del raccoglitore dell'erba (1)
  - Parte superiore del raccoglitore dell'erba (1)
  - Impugnatura del raccoglitore dell'erba (1 - può essere installato o meno nella parte superiore del raccoglitore dell'erba)

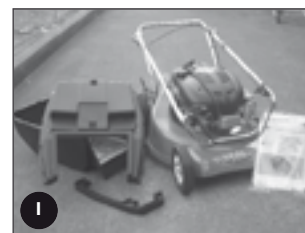

NB. Altri accessori possono essere compresi nella confezione a seconda del modello. Questi componenti sono discussi in un diverso manuale per l'utente, es. Kit Falcatura di paccame, Kit Deflettore d'erba ecc.

- Avvisare il rivenditore dei pezzi mancanti il prima possibile.

## SPECIFICAZIONI

- Questo manuale si riferisce a svariate falciatrici con le seguenti caratteristiche:
  - Modelli 51, 61
    - 20" (508mm Ampiezza di taglio)
    - 12 impostazioni di altezza di taglio
  - Modello 80
    - 22" (560mm Ampiezza di taglio)
    - 15 impostazioni di altezza di taglio

NB. - I diversi modelli sono caratterizzati da uno dei motori della serie (riferirsi al manuale del motore compreso nel pacchetto)

- Opzioni sono disponibili (e possono essere aggiunte) ai modelli descritti sopra es.
  - Falcatura di paccame
  - Falcatura deflettore
  - Depuratore dell'aria distaccato
  - Funzione avviamento a motore
  - Funzione autopropulsione
  - ecc.
- I dettagli vengono discussi in questo manuale o in un altro manuale compreso nel kit della falciatrice.

## PREPARAZIONE

- Prima di utilizzare la falciatrice è necessario completare le seguenti fasi di preparazione:

### MONTAGGIO DEL RACCOLGITORE DELL'ERBA

- Individuare l'impugnatura del raccoglitore ed allinearne le alette anteriori con le scanalature nella parte superiore del raccoglitore e premere saldamente in posizione (figura 2).
- Posizionare la parte superiore del raccoglitore sopra la parte inferiore dello stesso, allineando le punte ricurve della parte superiore con le scanalature della parte inferiore (figura 2).
- Premere saldamente verso il basso sulla parte superiore del raccoglitore per fissare le punte nelle scanalature (figura 2).
- Unire assieme sul davanti la metà superiore e la metà inferiore del raccoglitore usando le due viti da 3/16 pollici, le rondelle e i dadi nyloc in dotazione.  
Inserire le viti dall'esterno con le rondelle e i dadi nyloc all'interno del raccoglitore.

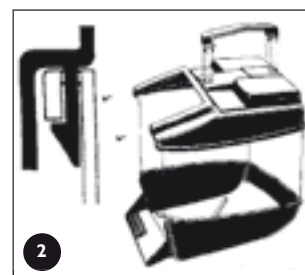

### PIEGARE L'IMPUGNATURA

- Bloccare le manopole: girando queste manopole i manubri possono essere bloccati nella posizione di funzionamento o ripiegati per essere riposti.
- Bloccare la leva: alzare la leva per rilasciare i manubri affinché possano essere ripiegati o spingere la leva chiusa per bloccare i manubri nella posizione di funzionamento. Regolare la tensione girando il dado di bloccaggio con una chiave inglese 1/2" AF (figura 4 A).

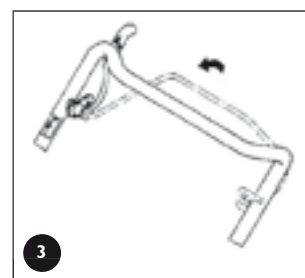

**Prima di aprire il manubrio, assicurarsi che il comando dell'acceleratore sia in posizione di arresto (vedi sezione "Avviare il motore") e attivare la leva del comando di presenza dell'operatore (figura 3). Alzare lentamente il manubrio mentre la corda di avviamento del motore è attaccata e fa partire il motore fino al raggiungimento completo della posizione verticale.**

### REGOLARE L'ALTEZZA DELL'IMPUGNATURA

- Allentare i due dadi (B) alla base dei manubri su entrambi i lati della falciatrice con una chiave inglese 1/2" AF (figura 4).
- Spostare i manubri nella posizione necessaria e stringerne i dadi.

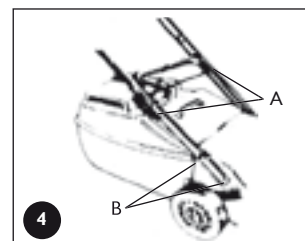

## PREPARAZIONE (continua)

### RIMUOVERE LE LEGATURE DI IMBALLAGGIO DALLE MANOPOLE DI CONTROLLO



Togliere e scartare le legature di imballaggio che tengono uniti al manubrio il freno della lama ed il manico del comando di trasmissione ad autpropulsione prima di far partire la falciatrice (figura 5).

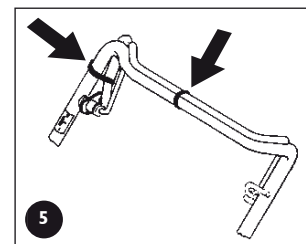

- Aprire i manubri e bloccarli in posizione verticale (vedi sezione "Piegare il manubrio").
- Rimuovere le legature di imballaggio (figura 5).

### LUBRIFICAZIONE E CARBURANTE DEL MOTORE



Per le misure di sicurezza sul motore, raccomandazioni su olio e carburante, istruzioni d'uso, regolazioni e manutenzione, consultare il manuale del motore di fabbricazione allegato. Siete pregati di fare riferimento e aderire alle raccomandazioni ivi presenti.

Se non avete il manuale del motore di fabbricazione, rivolgetevi al concessionario più vicino per una copia sostitutiva.

Il motore è confezionato senza olio o carburante. Siete pregati di aggiungerli voi seguendo le raccomandazioni del produttore del motore prima di farlo partire.

Non far entrare sporcizia o sostanze contaminanti nel serbatoio del carburante o nel tubo di riempimento dell'olio.

### OPZIONE AVVIAMENTO A MOTORE

La batteria deve essere rimossa dalla falciatrice durante la ricarica.

Usare il caricabatteria solamente in luogo chiuso, al riparo dalle condizioni atmosferiche.



La batteria contiene un potente elettrolito acido che può causare danno a persone o cose.

- Non smontare, far cadere e danneggiare la batteria.
- Non incenerire o esporre la batteria a temperature elevate o a fiamma, o potrebbe esplodere.
- Disfarsi delle batterie in modo considerato. Fare riferimento alle norme vigenti locali sull'eliminazione di batterie.
- Sostituire immediatamente qualsiasi batteria che perde.
- Pulire la batteria solo con panno asciutto – non usare mai benzina, solventi o altri prodotti petrochimici.
- Per neutralizzare possibili perdite dell'elettrolito, usare una soluzione alcalina.

- Togliere le due viti dalla scatola di supporto della batteria, ruotare la batteria e il coperchio in avanti ed esporre i morsetti della batteria (figura 6).
- Far scivolare il cavo rosso e nero dai morsetti della batteria e rimuovere la batteria.
- Porre la batteria in luogo asciutto e fresco e collegare i cavi del caricabatteria ai morsetti della batteria (rosso [+] con rosso [+] e nero [-] con nero [-]).
- Collegare il caricabatteria ad una presa da 220-240 volt e accenderlo.
- Lasciare in carica per 10-16 ore, spegnere la presa da 220-240 volt e togliere i cavi del caricabatteria dalla batteria.
- Reinsediare i blocchi di gomma della batteria su ognuna delle sue estremità e rimetterla nella scatola di supporto.
- Far scivolare le connessioni di filo metallico nei morsetti della batteria rosso [+] con rosso [+] e nero [-] con nero [-].
- Collocare il coperchio della scatola di supporto della batteria, rimetterlo e stringere le due viti.



### OPZIONE DI AUTOPROPULSIONE



Togliere e scartare le legature di imballaggio che tengono unito il manico del comando di trasmissione ad autpropulsione al manubrio prima di far partire la falciatrice (figura 5).

## FUNZIONAMENTO



- Leggere attentamente e seguire le "Avvertenze" in questo manuale e in ogni manuale allegato forniti con questo prodotto prima di usare la falciatrice.
- Leggere e capire i simboli di sicurezza usati sulla macchina e spiegati nella sezione "Simboli" di questo manuale.
- Assicurarsi che tutte le fasi nella sezione "Preparazione" siano state completate.
- Assicurarsi che il "comando di presenza dell'operatore" funzioni correttamente. Questo comando è un apparecchio di sicurezza obbligatorio per legge che attiva un freno sul motore. Quando la leva viene premuta contro il manubrio il freno viene rilasciato e le/l lame/motore sono liberi di ruotare. Quando la leva viene rilasciata, il freno è attivato e le/l lame/motore vengono arrestati immediatamente.

### RACCOGLITORE DELL'ERBA



- Non installare o rimuovere mai il raccoglitore dell'erba quando il motore è in funzione.

## FUNZIONAMENTO (continua)

### Installare il raccoglitore dell'erba

- Alzare il piano posteriore della falciatrice.
- Afferrare il raccoglitore dell'erba per la manopola superiore e posizionarlo contro la parte posteriore della falciatrice (figura 7).
- Abbassare il piano posteriore affinché l'estremità posteriore del piano venga agganciata al bordo di incastro sul raccoglitore dell'erba.

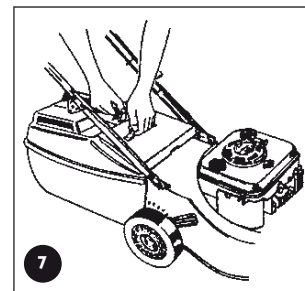

### Rimuovere il raccoglitore dell'erba

- Afferrare la manopola superiore del raccoglitore dell'erba e sollevare.
- Alzare il piano posteriore della falciatrice per rilasciare il raccoglitore dell'erba.
- Staccare il raccoglitore dell'erba dalla falciatrice ed abbassare il piano posteriore.

### COMMUTATORE DEL PACCIAME

- Consultare il distinto Manuale delle Istruzioni per Pacciamatura e Raccolta.

### DEFLETTORE DELL'ERBA

- Consultare il distinto Manuale delle Istruzioni per il Deflettore dell'erba.

### REGOLARE L'ALTEZZA DI TAGLIO



- Durante l'impostazione dell'altezza di taglio, restare dietro la macchina tenendo i piedi a distanza dalle lame.

- Afferrare la leva per l'altezza di taglio (A) e tirarla verso l'esterno per rilasciare la leva dalla cremagliera (B) (figura 8).
- Spostare la leva (mentre si tiene) sulla posizione dell'altezza di taglio desiderata ed inserire la leva nella cremagliera.
- Spingere la leva su e giù incrementa l'altezza di taglio e viceversa.

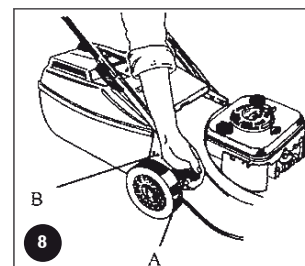

**E' consigliato azionare la falciatrice nella posizione di taglio alta e gradualmente diminuire l'altezza un dentello alla volta fino al raggiungimento dell'altezza desiderata. Cominciare da un'altezza troppo bassa lascerebbe un punto basso nell'erba.**

### MOTORE

**NOTA:** Le falciatrici a motore descritte in questo manuale hanno diversi tipi di motore di diversa produzione. Nel kit della falciatrice a motore vi è una guida per il motore specifica per ogni falciatrice che fornisce i dettagli sul funzionamento del motore. Per istruzioni precise, siete pregati di consultare il manuale del motore di fabbricazione.

### Avviare il motore



- Per le misure di sicurezza sul motore, raccomandazioni su olio e carburante, istruzioni d'uso, regolazioni e manutenzione, consultare il manuale del motore di fabbricazione allegato. Siete pregati di fare riferimento e aderire alle raccomandazioni ivi presenti.
- Se non avete il manuale del motore di fabbricazione, rivolgetevi al concessionario più vicino per una copia sostitutiva.
- Il motore è confezionato senza olio o carburante. Siete pregati di aggiungerli voi seguendo le raccomandazioni del produttore del motore prima di farlo partire.
- Se fornito dell'opzione di avviamento a motore, attivare la leva di comando di presenza dell'operatore (per rilasciare il freno della lama) prima di tentare di far partire il motore.





- Leggere le note di "Avvertimento" all'inizio della sezione "Funzionamento".
- Far partire la falciatrice su una superficie priva di ostacoli.
- Tenere dita delle mani, dei piedi e gli spettatori lontani quando si avvia o si fa funzionare il motore.
- Se fornito dell'opzione di avviamento a motore, togliere sempre la chiave dall'interruttore di accensione e tenerla in luogo sicuro per evitare che persone non autorizzate facciano partire il motore.

- Consultare il manuale del motore di fabbricazione per la procedura di accensione, ricordandosi di attivare la leva del comando di presenza dell'operatore prima di far partire il motore.
- Se fornito dell'opzione di avviamento a motore, inserire la chiave nell'interruttore di accensione e seguire le istruzioni del manuale del motore di fabbricazione.



**Il comando del gas della Rover utilizza simboli per indicare la funzione della valvola a farfalla a seconda della posizione:**

**0** (arresto),  (bassa velocità),  (alta velocità),  (valvola dell'aria del motore)

Queste posizioni sono in linea con le impostazioni richieste nel manuale del motore di fabbricazione.

L'opzione avviamento a motore della Rover può essere attivata con una chiave di accensione installata nel manubrio. La placca dell'interruttore utilizza simboli per indicare la funzione chiave in svariate posizioni e fa riferimento alla condizione dello starter:

**0** (arresto), **I** (marcia). Queste posizioni sono in linea con le impostazioni richieste nel manuale del motore di fabbricazione.

### Arrestare il motore

- Consultare il manuale del motore di fabbricazione per la procedura di arresto.
- Se fornito dell'opzione di avviamento a motore, togliere la chiave di accensione e riporla in luogo sicuro dopo l'uso.

## FUNZIONAMENTO (continua)

### TAGLIO E RACCOLTA DELL'ERBA



Seguire e rispettare le istruzioni indicate nelle avvertenze di questo manuale e allegati.

- Inserire il raccoglitore dell'erba nella falciatrice (far riferimento alla sezione "Preparazione").
- Far partire il motore ed impostare la velocità a livello alto (☞) sul comando del gas.
- Fissare la desiderata altezza di taglio (far riferimento a "Impostare l'altezza di taglio" sopra).
- Spingere la falciatrice in avanti attraverso l'erba fino a che il raccoglitore è pieno.
- Spegnerne il motore, rimuovere e svuotare il raccoglitore.
- Ripetere la procedura.



- Per migliorare la qualità di taglio e di raccolta, è importante mantenere la velocità del motore alta, quindi regolare la velocità al suolo della falciatrice secondo le necessità.
- Se la lunghezza o la densità dell'erba è eccessiva (per mantenere un'alta velocità del motore inizialmente), tagliare l'erba ad una posizione più alta, poi all'altezza desiderata.
- Sostituire le lame regolarmente per mantenere una netta estremità di taglio.
- Tenere pulita la rete nel raccoglitore dell'erba per far sì che questo si riempia in modo adeguato.
- Tenere pulita e libera da accumuli la parte inferiore del piano della falciatrice.

### OPZIONE DI AUTOPROPULSIONE

#### Utilizzare la trasmissione a propulsione autonoma

- Accendere il motore ed impostare il motore ad alta velocità.
- Spingere in avanti sulla leva della frizione per innestare la trasmissione ad autopropulsione nelle ruote posteriori notando che la velocità di marcia aumenta spostando il manico verso il manubrio (figura 9).
- Tenere il manico alla velocità di trasmissione desiderata e rallentare o accelerare a seconda delle condizioni.
- Per disinnestare la trasmissione ad autopropulsione, rilasciare la leva di innesto e lasciare che torni nella posizione di disinnesto.



Rilasciare il manico della trasmissione ad autopropulsione e spingere la macchina quando si cambia direzione o si falcia l'erba in un'area ristretta per ragioni di sicurezza.



## MANUTENZIONE

**NOTA:** La maggior parte dei problemi della falciatrice comprendono i seguenti:

- Sporczia o sostanze contaminanti nel carburante
- Scorretto livello dell'olio nel motore
- Depuratore dell'aria bloccato, danneggiato o installato scorrettamente
- Lame conservate in modo scorretto

(Per dettagli, fare riferimento alla sezione sulla manutenzione di tali e al manuale del motore di fabbricazione.)



- Assicurarsi sempre che l'apparecchiatura sia in buone condizioni di funzionamento.
- Non utilizzare apparecchi con parti usurate o danneggiate.
- Usare sempre parti di sostituzione originali Rover.
- Non tentare mai azioni di manutenzione che non sono indicate in questo manuale. Rivolgersi ad un concessionario autorizzato Rover.
- Assicurarsi sempre che il motore sia spento e rimuovere il filo della candela prima di tentare di riparare la falciatrice.
- Su modelli ad avviamento a motore, togliere la chiave dall'accensione prima di tentare di riparare la falciatrice.
- Qualora consumati o danneggiati, tutti i comandi di sicurezza, le lame, i raccoglitori d'erba e le indicazioni di sicurezza devono essere sostituiti con parti originali Rover.
- Sostituire sempre le lame e le loro guarnizioni in serie complete per mantenerne l'equilibrio.
- Rimuovere gli accumuli di scarto intorno all'area della marmitta per prevenire il rischio di incendio.



- Seguire e rispettare le istruzioni del manuale del motore di fabbricazione.
- Non lasciar entrare sporczia o sostanze contaminanti nel serbatoio del carburante, nel tubo di riempimento dell'olio, nella sede del depuratore dell'aria, nel carburatore o nel foro della candela durante la riparazione del motore.
- Assicurarsi che non ci siano accumuli di scarto nei fori di ventilazione adiacenti allo starter di contraccolpo. Il motore potrebbe surriscaldarsi e venire danneggiato se questi fori non sono puliti.
- Non utilizzare detergenti ad alta pressione per lavare la macchina e tenere l'acqua lontana dal motore e dalle parti elettriche.
- Se si inclina la falciatrice, la candela del motore deve restare nel posto più alto per prevenire infiltrazione d'olio nel depuratore dell'aria e/o scarico.
- Per prevenire perdita di carburante dal serbatoio quando si inclina la falciatrice, assicurarsi che il livello del carburante sia basso o vuoto.
- Assicurarsi che la falciatrice sia asciutta e pulita e riposta in area ben ventilata.

## MANUTENZIONE (continua)

### PULIZIA GENERALE



- Fare riferimento alle note generali di “Avvertimento” e “Attenzione” all’inizio di questa sezione.
- Non aprire mai il piano di scarico, o sollevare la falciatrice per lavare la parte inferiore quando il motore è in funzione.

• Per assicurare un sicuro funzionamento e una lunga durata, si raccomanda di pulire la falciatrice dopo ogni uso. In questo modo si previene corrosione, surriscaldamento e rischio di incendio assicurando in ultimo un’ottima prestazione.

#### Pulire la parte inferiore della falciatrice

- Porre la falciatrice all’aperto su una superficie piana.
- Posizionare il livello dell’altezza di taglio al massimo.
- Con il motore spento, rimuovere il raccoglitore dell’erba e aprire il piano di scarico.
- Usare una canna dell’acqua per lavare gli accumuli di erba.
- Esaminare il sotto e ripetere questa procedura se non ancora pulito.

**Tosaerba dotati di foro di lavaggio optional - cfr. pagina 80.**

#### Pulire la parte superiore della falciatrice

- Usare uno straccio asciutto o una spazzola morbida per rimuovere tutti gli accumuli.
- Usare uno straccio bagnato con detergente delicato per pulire residui di olio o sporco.
- Lavare il raccoglitore dell’erba separatamente con una canna dell’acqua per lavare tutti gli accumuli dall’interno, l’esterno e dalla rete del raccoglitore.
- Lasciare asciugare la falciatrice prima di riparla.

### SOSTITUIRE LE LAME



Fare riferimento alle note di “Avvertimento” e “Attenzione” all’inizio di questa sezione.

- Con il motore spento, il filo della candela e il raccoglitore dell’erba rimossi, aprire il piano di scarico e sostenere la posizione di apertura (figura 10).
- Impostare la falciatrice per taglio alto e piegare il manubrio superiore verso il basso.
- Ruotare il complesso delle lame facendo attenzione per accedere ai bulloni di sostegno delle lame.
- Utilizzando appositi guanti e chiave inglese, smontare il complesso delle lame.
- Conservare le lastre ‘D’ (ove inserite) e scartare le lame e le fibbie.
- Inserire le nuove lame fissandole nella sequenza corretta (figura 11).
- Stringere saldamente i dadi di sostegno delle lame (16Nm).
- Togliere il sostegno del piano, chiudere il piano di scarico e reinserire il filo della candela.

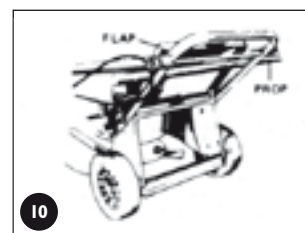

- Rimuovere tutti gli accumuli da attorno i dadi di sostegno delle lame prima di inserire la chiave inglese.
- Usare una chiave ad anello o incasso per evitare che scivoli di mano o che danneggi i dadi di sostegno delle lame.
- La lama dovrebbe essere libera di ruotare se i bulloni sono fissati correttamente.

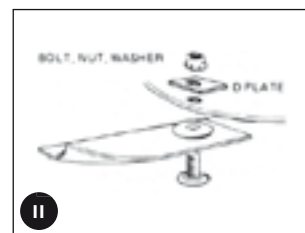

### OPZIONE DI AUTOPROPULSIONE



Fare riferimento alle note di “Avvertimento” e “Attenzione” all’inizio della sezione sulla manutenzione.

#### Regolare il cavo di trasmissione



Se è necessario regolare il cavo, assicurarsi che la trasmissione sia disinnestata prima di far partire la falciatrice altrimenti potrebbe partire da sola. Questo si può controllare tirando indietro la falciatrice (con il manico della trasmissione rilasciato) – le ruote posteriori dovrebbero essere libere.



- Non stringere eccessivamente il montaggio del cavo.
- Nel caso che la trasmissione continuasse a scivolare dopo la riparazione, fare riparare la falciatrice da un concessionario autorizzato Rover.

## MANUTENZIONE (continua)

### Regolare il cavo di trasmissione (continua)

- Avviare la falciatrice nella posizione di disinnesco.
- Spingere il manico della trasmissione in avanti fino a quando la distanza fra il manico e il manubrio arriva a 55mm (figura 12).
- La trasmissione dovrebbe appena cominciare ad innestarsi a questo punto.
- Se la trasmissione non comincia ad innestare, girare la ruota ad alette sul blocco di supporto del cavo (uno scatto alla volta) in senso antiorario fino a quando si innesta (figura 13).
- Se la trasmissione si innesta e parte ad una distanza maggiore di 55mm, girare la ruota ad alette sul blocco di supporto del cavo uno scatto alla volta in senso orario fino a quando ciò si verifica (figura 13).
- Provare la falciatrice a tutte le velocità assicurando che si autodisinnesti quando il manico della trasmissione viene rilasciato e che la trasmissione non scivoli a piena velocità con il manico della trasmissione completamente innestato.
- Se continuate ad avere problemi, rivolgetevi al vostro concessionario autorizzato Rover.



- Assicurarsi che il cavo non sia danneggiato o attorcigliato, ciò potrebbe influire sulla trasmissione.
- Mettere una goccia di lubrificante sui punti del perno del manico della trasmissione per assicurare funzionamento facile e sicuro.

### Rimuovere il coperchio della struttura di trasmissione

- Svitare le viti anteriori e posteriori in quest'ordine (figura 14).
- Alzare il coperchio e girarlo fuori dalla falciatrice per rendere visibili le parti superiori della trasmissione.

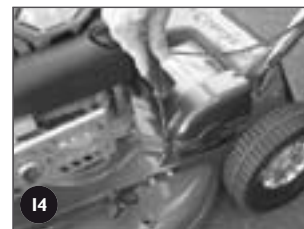

Soffiare erba e sporco via dalle fessure per rendere visibile la testa delle guarnizioni

### Rimettere il coperchio della struttura di trasmissione



- Assicurare che l'anello sollevato sulla sezione di ottone del cavo di trasmissione sia sistemato nel solco della struttura di supporto della trasmissione inferiore e richiudere il coperchio attentamente prima di avvitarlo.
- Non azionare il manico della trasmissione con il coperchio allentato o rimosso in quanto ciò danneggia la struttura di supporto della trasmissione inferiore.

- Inserire il cavo della trasmissione nella sua scanalatura di sostegno nella struttura di supporto della trasmissione inferiore e tenerlo orizzontalmente con una mano (figura 15).
- Girare il coperchio in posizione sopra il cavo fino a che è ben collocato e mantenere la pressione sul coperchio sopra il cavo.
- Avvitare saldamente la guarnizione posteriore sopra il cavo.
- Avvitare saldamente la guarnizione anteriore.



Lasciare le guarnizioni nel coperchio durante la rimozione o la sostituzione.

### Lubrificazione della catena di trasmissione



- Fare riferimento alle note di "Avvertimento" e "Attenzione" all'inizio della sezione sulla manutenzione.
- Non mettere troppo lubrificante sulla catena in quanto potrebbe schizzare sulla frizione durante il funzionamento.
- Tenere il lubrificante lontano dalla frizione.

- Rimuovere il coperchio della struttura di trasmissione (vedere la sezione "Rimuovere il coperchio della struttura di trasmissione") per rendere visibile la catena.
- Mentre si gira la lastra della frizione esterna (in senso orario) apporre una quantità costante di lubrificante adatto (non aerosol) lungo tutta la catena (figura 16).
- Sostituire il coperchio della struttura di trasmissione (vedere la sezione "Sostituire il coperchio della struttura di trasmissione").

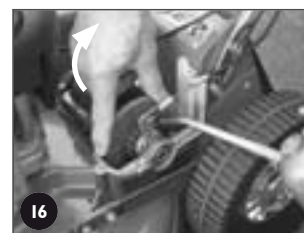

Mettere il lubrificante per catena in un contenitore con un lungo beccuccio a punta per agevolare l'applicazione. Mettere una piccola quantità di lubrificante sulle camme fra la leva di innesto della frizione e il sostegno dell'albero motore di uscita mentre si lubrifica la catena.



## MANUTENZIONE (continua)

### Regolazione della catena di trasmissione



- Fare riferimento alle note di “Avvertimento” e “Attenzione” all’inizio della sezione sulla manutenzione.
- Tenere la catena tesa in modo corretto per evitare danni o usura anormale.
- Non tendere la catena in modo eccessivo.



- Assicurarsi che il motore e la marmitta siano freddi prima di tentare di regolare la catena per evitare ustioni.

- Togliere il coperchio della struttura di trasmissione (vedere la sezione “Rimuovere il coperchio della struttura di trasmissione”) per rendere visibile la catena.
- Con un’asta lunga e sottile premere saldamente la catena il più lontano possibile dal dente superiore (figura 17).
- Con un cacciavite Phillips adatto girare la vite di regolazione fino a quando la deflessione della catena (sopra) è 5mm (figura 18).
- Girare la lastra della frizione esterna (catena), ricontrollare la deflessione della catena e regolare ancora se necessario.
- Sostituire il coperchio della struttura di trasmissione (vedere la sezione “Sostituire il coperchio della struttura di trasmissione”).



- Girare la vite di regolazione della catena in senso orario (se si guarda direttamente la testa della vite) per aumentare la tensione della catena e viceversa.
- Usare un cacciavite molto lungo o ad avvitamento unico ad angolo destro Phillips per accedere meglio alla vite di regolazione della catena.
- Esaminare lo stato della giuntura e del dente della catena e apportare le necessarie sostituzioni.



### Regolazione della cinghia di trasmissione



- Fare riferimento alle note di “Avvertimento” e “Attenzione” all’inizio della sezione sulla manutenzione.
- Non tendere in eccesso o in difetto la cinghia per evitare danni o usura anormale.

- Togliere il coperchio della struttura di trasmissione (vedere la sezione “Rimuovere il coperchio della struttura di trasmissione”) per rendere visibile la vite di regolazione della cinghia (figura 19).
- Con un cacciavite phillips adatto girare la vite di regolazione attentamente fino a quando la molla è completamente compressa.
- Svitare il regolatore per due (2) giri completi.
- Scuotere il cambio di velocità vicino all’albero motore e dovrebbe muoversi di circa 2mm sotto il carico della molla (figura 20).
- Sostituire il coperchio della struttura di trasmissione (vedere la sezione “Sostituire il coperchio della struttura di trasmissione”).



- Pulire ogni residuo dalla parte inferiore del cambio di velocità vicino alla molla di regolazione prima di regolare la tensione della cinghia.
- Fare un segno su un lato della testa della vite del regolatore per individuare facilmente i due giri completi quando si regola la tensione della cinghia.

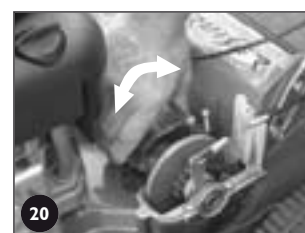

### Rimettere della cinghia di trasmissione



- Fare riferimento alle note di “Avvertimento” e “Attenzione” all’inizio della sezione sulla manutenzione.
- Fare riferimento alle note di “Attenzione” nella sezione “Regolazione della cinghia”.



- Indossare sempre dei guanti quando si tocca il meccanismo di taglio.
- Indossare guanti e ricordarsi che esistono punti di pizzicamento quando si tocca il meccanismo della catena di trasmissione.
- Fissare saldamente la falciatrice quando si inclina in avanti per accedere alla parte inferiore.
- Porre le ruote posteriori su blocchi di sostegno in modo che il dispositivo di estensione posteriore rende il terreno agevole quando si solleva la parte anteriore della falciatrice. Ciò previene danno al dispositivo che per ragioni di sicurezza è obbligatorio.

- Togliere il coperchio della struttura di trasmissione (vedere la sezione “Rimuovere il coperchio della struttura di trasmissione”).
- Svitare la vite di regolazione della cinghia di trasmissione fino a che la molla tocca il sotto della sede del cambio di velocità (figura 21).
- Abbassare il manubrio e rimuovere il raccogliitore dell’erba e appoggiare le ruote posteriori su blocchi di 50mm (min) di altezza dal suolo.
- Alzare la parte anteriore della falciatrice sulle ruote posteriori fino a che il manubrio più basso viene a contatto col suolo e fissare saldamente in questa posizione.
- Ruotare il montaggio della lama per rendere visibili i due bulloni che fissano la copertura della cinghia (figura 22).
- Con una chiave adatta, togliere entrambi i bulloni e le rosette e togliere la copertura della cinghia.
- Ruotare il cambio di velocità fino a che la sua puleggia è il più vicino possibile alla puleggia del motore. Girare la cinghia via dalla puleggia del cambio di velocità e gettarla.



## MANUTENZIONE (continua)

### Rimettere della cinghia di trasmissione (continua)

- Solo se la falciatrice è fornita di disco e lame complete sarà necessario rimuovere il montaggio delle lame svitando il bullone centrale e i tre bulloni circostanti con adatte chiavi inglesi.
- Se la falciatrice è fornita dell'opzione "Lama a rotazione indietro" (Inline Swing Back Blade), girare entrambe le lame all'indietro fino a che la scanalatura della lama tocca la barra di supporto della lama (figura 23).
- Inserire la nuova cinghia sulla puleggia del motore, ruotare il cambio di velocità fino a che la sua puleggia è il più vicino possibile alla puleggia del motore. Ruotare la cinghia nella scanalatura della puleggia del cambio di velocità.
- Sistemare la vite di regolazione della cinghia di trasmissione (vedere la sezione "Regolazione della cinghia di trasmissione")
- Sostituire la copertura della cinghia, le rosette ed i bulloni appiattiti e stringere saldamente.
- Sostituire il montaggio delle lame (ove necessario) ed inserire senza stringere il bullone e rosetta centrale ed i tre bulloni e rosette circostanti prima di fissarli in questa sequenza e tensione – bullone centrale (65-70 Nm) e tre bulloni circostanti (16-19 Nm).
- Se la falciatrice è fornita dell'opzione "Lama a rotazione indietro" (Inline Swing Back Blade), girare le lame indietro fino a che sono in linea con la barra di supporto della lama.
- Abbassare la falciatrice così tutte le ruote appoggiano sul terreno.
- Sostituire il coperchio della struttura di trasmissione (vedere la sezione "Sostituire il coperchio della struttura di trasmissione").

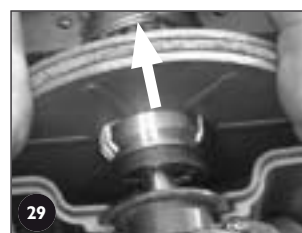
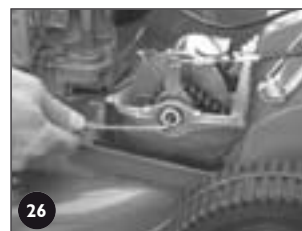
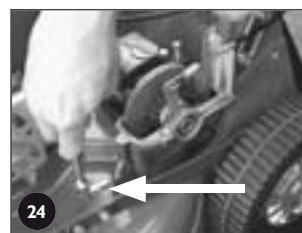
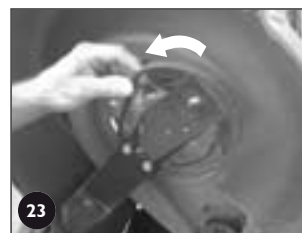

- Pulire gli accumuli di scarto dalle teste dei bulloni delle guarnizioni della copertura della cinghia per assicurare che la chiave si inserisca correttamente.
- Pulire bene la zona della copertura e trasmissione della cinghia prima di rimontare.
- Esaminare le pulegge della trasmissione per usura, danno e assicurarsi che non siano allentate mentre la cinghia viene rimossa. Sostituire se necessario.
- Cinghie e pulegge particolari sono usate per migliorare la durata e l'inserimento, quindi usate parti di sostituzione originali Rover.

### Regolare la frizione

Nota: Questa procedura è necessaria solo se la regolazione del cavo di trasmissione non riesce a fornire trasmissione sufficiente. Questa regolazione permette un uso sulle lastre di trasmissione di lunga durata.



- Fare riferimento alle note di "Avvertimento" e "Attenzione" all'inizio della sezione sulla manutenzione.

- Togliere il coperchio della struttura di trasmissione (vedere la sezione "Rimuovere il coperchio della struttura di trasmissione") per rendere visibili i piani della frizione e altre regolazioni.
- Allentare la catena di trasmissione completamente svitando il regolatore di catena (figura 24).
- Allentare la cinghia di trasmissione completamente svitando il regolatore della cinghia di trasmissione (figura 25).
- Con una chiave Allen adatta, rimuovere la guarnizione centrale e la rosetta di spinta dall'estremità dell'albero motore (figura 26).
- Rimuovere le due guarnizioni di sostegno della sede dell'albero motore di uscita (figura 27).
- Alzare leggermente il bordo esterno dell'albero motore e far scivolare il sostegno dell'albero motore di uscita (figura 28).
- Annotare quale segno (sul punzone del piano di trasmissione interna) è allineato con il perno del cilindro di blocco (attraverso l'albero motore) (figura 29).
- Spostare i piani di trasmissione e la camma di attuazione in direzione di uscita fino a che il piano di trasmissione interna è libero dal perno del cilindro (figura 29).
- Ruotare il piano di trasmissione interna fino a che il perno del cilindro è allineato con il segno di UNA scanalatura in più rispetto a quella annotata in origine sopra. Far scivolare indietro per agganciare il piano di trasmissione al perno del cilindro nella sua nuova posizione.
- Sostituire il sostegno dell'albero motore di uscita ed avvitare saldamente in posizione.
- Sostituire la guarnizione centrale e la rosetta di spinta sull'estremità dell'albero motore, mettere della soluzione per incastro di filettatura sulla guarnizione centrale e stringere bene.
- Regolare la catena di trasmissione (vedere la sezione "Regolazione della catena di trasmissione").
- Regolare la cinghia di trasmissione (vedere la sezione "Regolazione della cinghia di trasmissione").
- Sostituire il coperchio della struttura di trasmissione (vedere la sezione "Sostituire il coperchio della struttura di trasmissione").
- Regolare il cavo della frizione (vedere la sezione "Regolazione del cavo di trasmissione").



- I segni sul punzone del piano di trasmissione interna rappresentano le posizioni 'I', 'II', & 'III'. La posizione 'I' è generalmente usata con un nuovo piano di trasmissione mentre la posizione 'III' si riferisce ad un'unità usurata.
- Se la regolazione del cavo di trasmissione è insufficiente con il piano di trasmissione interna in posizione 'III' i piani di trasmissione devono essere sostituiti.
- Ripulire e applicare nuovo lubrificante alle camme del sostegno dell'albero motore di uscita e alla leva della camma prima di rimontare.

## MANUTENZIONE (continua)

### Lubrificare i denti di trasmissione

- Sollevare le ruote posteriori dal suolo.
- Rimuovere i coperchi centrali ed i tasselli delle ruote (figura 30).
- Esaminare l'interno della parte centrale della ruota attraverso il foro. Se vi è della sporcizia, la ruota dovrebbe essere rimossa e pulita.
- Per rimuovere la ruota, togliere il piano del dente di arresto che fissa la ruota all'asse.
  - Spostare la ruota dall'asse e pulire bene.
  - Applicare alcune gocce di puro olio per motore al bordo del cambio di trasmissione sopra la rosetta di sostegno e ruotare il cambio per permettere all'olio di penetrare (figura 31). Il cambio dovrebbe girare liberamente, altrimenti ripetere la procedura sopra indicata.
  - Sostituire la ruota, la rosetta e stringere con un nuovo piano del dente di arresto.
- Se il centro della ruota è pulito, girare la ruota fino a che il cambio di trasmissione è visibile attraverso il foro.
- Applicare alcune gocce di puro olio per motore al bordo del cambio di trasmissione (come sopra) e girare la ruota una o due volte per permettere all'olio di penetrare. La ruota dovrebbe girare liberamente, altrimenti ripetere la procedura (figura 31).
- Sostituire i tasselli ed i coperchi centrali delle ruote.



- **Utilizzare un cacciavite a punta fine o simile fra il fulcro e la ruota per fare leva sul fulcro, stando attenti a non piegarlo eccessivamente.**
- **I piani dei denti di arresto necessitano di particolari attrezzi per essere rimossi e sostituiti. Se non siete sicuri, contattare il vostro concessionario autorizzato Rover.**
- **Acquistare nuovi piani di denti di arresto prima di rimuovere le ruote in quanto non sono riutilizzabili.**

### OPZIONE AVVIAMENTO A MOTORE

N.B. Dettagli sulla manutenzione della batteria sono riportati nella sezione di preparazione e nella tabella che segue.



- **Fare riferimento alle note di "Avvertimento" e "Attenzione" all'inizio di questa sezione.**



- **Mantenere la batteria carica per assicurare prestazioni di massima durata.**

### Pulizia del tosaerba usando l'apposita apertura per il lavaggio:

- Poggiare il tosaerba su una superficie piatta all'aperto.
- Impostare l'altezza di taglio sulla posizione di taglio ALTO.
- Con il motore spento, collegare un tubo flessibile da giardino con un accessorio di aggancio (togliere dapprima il tappo) all'apposita apertura per il lavaggio situata sulla superficie interna della camera di taglio (cfr. fig. 32)
- Aprire il rubinetto cui è collegato il tubo flessibile.
- Tornare al tosaerba e avviare il motore facendolo operare a PIENA velocità per 1 minuto.
- Spegnerlo il motore e chiudere il rubinetto dell'acqua cui è collegato il tubo flessibile.
- Togliere il tubo flessibile dall'apertura per il lavaggio e rimettere il coperchio.
- Ispezionare la parte inferiore del tosaerba e, se non completamente pulita, usare il getto d'acqua del tubo flessibile da giardino per togliere eventuali detriti rimanenti.



## MANUTENZIONE (continua)

Componenti	Azione	Prima di falciare	Dopo la falciatura	Durante la falciatura	Ogni 5 ore	Ogni 25 ore	Considerazioni
Falciatrice in generale	Pulire lato superiore e anteriore		•				
Elementi depurazione aria del motore	Esaminare e pulire	•					Consultare il manuale del motore di fabbricazione per istruzioni.
Olio del motore	Controllare livello	•					Consultare il manuale del motore di fabbricazione per istruzioni.
Olio del motore	Sostituire						Consultare il manuale del motore di fabbricazione per istruzioni.
Candela	Esaminare e pulire						Consultare il manuale del motore di fabbricazione per istruzioni.
Motore in generale	Esaminare e pulire	•					Consultare il manuale del motore di fabbricazione per istruzioni.
Cavo acceleratore	Esaminare e lubrificare				•		Olio nel cavo interno se stretto. Sostituire se attorcigliato o danneggiato.
Comando presenza operatore	Controllare che il freno della lama ferma il motore se la leva è rilasciata Lubrificare perni leva		•			•	Far riparare il motore da un Concessionario Autorizzato se in dubbio o non funzionante.
Lame	Esaminare	•					Sostituire se usurate, piegate, danneggiate o se il montaggio è sbilanciato.
Cavo trasmissione (dove in dotazione)	Esaminare per danni o attorcigliamenti Regolazione	• •		•			Sostituire se necessario
Complesso trasmissione sotto coperchio struttura trasmissione (dove in dotazione)	Esaminare e pulire					•	
Catena trasmissione (dove in dotazione)	Lubrificazione Regolazione						Ogni 50 ore. Ogni 100 ore.
Cinghia trasmissione (dove in dotazione)	Esaminare e pulire Regolazione		•			•	Sostituire cinghia se procedura di regolazione non riporta trasmissione piena
Copertura cinghia trasmissione	Rimuovere, pulire e esaminare						Ogni 50 ore.
Denti trasmissione (dove in dotazione)	Esaminare, pulire, lubrificare					•	In condizioni di pantano esaminare più regolarmente e pulire e lubrificare se necessario.
Indicazioni di controllo e sicurezza	Esaminare e pulire		•				Sostituire prima della falciatura successiva
Batteria (dove in dotazione)	Esaminare e pulire Ricaricare		•				Assicurare che la batteria sia saldamente sostenuta nella scatola. A seconda della necessità ma principalmente dopo lunghi periodi di inattività.
Interruttore chiave (dove in dotazione)	Esaminare	•					Sostituire se danneggiato.
Telaio cablaggio (dove in dotazione)	Esaminare	•					Sostituire se danneggiato.

# RICERCA E RIPARAZIONE DI UN GUASTO

## GENERALE



- Non tentare mai alcuna azione correttiva che non sia indicata in questo manuale o allegati. Rivolgersi al vostro concessionario autorizzato Rover.
- Usare sempre parti di sostituzione originali Rover.



- Consultare l'allegato manuale di fabbricazione del motore per relativa riparazione di guasti ed istruzioni sull'azione correttiva.

- Fare riferimento alla relativa sezione in questo manuale per istruzioni sull'azione correttiva.
- Altri manuali possono essere forniti con la vostra falciatrice relativi a specifiche opzioni. Utilizzare questi manuali per riparazione di guasti specifici a tali opzioni.

Problema	Possibili Cause	Azione Correttiva
Il motore non parte	<ul style="list-style-type: none"> <li>• Quantità di carburante</li> <li>• Depuratore dell'aria</li> <li>• Candela</li> <li>• Comando di presenza dell'operatore</li> </ul>	<ul style="list-style-type: none"> <li>• Riempire il serbatoio del carburante*</li> <li>• Riempire il sistema del carburante*</li> <li>• Aprire il rubinetto del carburante (dove in dotazione)*</li> <li>• Svuotare e sostituire, carburante stagnante o contaminato*</li> <li>• Spostare l'acceleratore o la valvola o posizione rapida</li> <li>• Regolare il cavo del comando dell' acceleratore*</li> <li>• Fare riparare il motore da un Concessionario Autorizzato</li> <li>• Pulire o sostituire il filtro dell'aria*</li> <li>• Pulire /regolare/ sostituire la candela*</li> <li>• Reinstallare il filo della candela</li> <li>• Fare riparare il motore da un Concessionario Autorizzato</li> <li>• Attivare il comando di presenza dell'operatore</li> <li>• Riconnettere/sostituire cavi sconnessi/rotti</li> <li>• Fare riparare il freno del motore da un Concessionario Autorizzato</li> </ul>
Taglio irregolare dell'erba	<ul style="list-style-type: none"> <li>• Le lame sono smussate/consumate/piegate</li> <li>• La velocità del motore è troppo lenta</li> <li>• L'altezza di taglio è troppo bassa</li> <li>• La velocità al suolo è troppo alta</li> </ul>	<ul style="list-style-type: none"> <li>• Sostituire le lame</li> <li>• Usare piena velocità del motore</li> <li>• Alzare l'altezza di taglio</li> <li>• Rallentare la velocità al suolo</li> </ul>
La tosatura cade durante la raccolta	<ul style="list-style-type: none"> <li>• Vedere la sezione "Taglio irregolare dell'erba"</li> <li>• Il raccoglitore dell'erba è pieno</li> <li>• La rete/fori del raccoglitore dell'erba sono sporchi/bloccati</li> <li>• Il raccoglitore dell'erba è danneggiato</li> </ul>	<ul style="list-style-type: none"> <li>• Vedere la sezione "Taglio irregolare dell'erba"</li> <li>• Svuotare il raccoglitore dell'erba</li> <li>• Pulire la rete/fori per permettere massima circolazione dell'aria</li> <li>• Sostituire il raccoglitore dell'erba</li> </ul>

\*Denota: Consultare il manuale del motore di fabbricazione per dettagli ed istruzioni.

## OPZIONE AVVIAMENTO A MOTORE

Problema	Possibili Cause	Azione Correttiva
Il motore parte lentamente	<ul style="list-style-type: none"> <li>• Cattive connessioni elettriche</li> <li>• Batteria difettosa</li> </ul>	<ul style="list-style-type: none"> <li>• Riconnettere attentamente i fili</li> <li>• Sostituire i cavi elettrici difettosi</li> <li>• Sostituire/ricaricare la batteria</li> </ul>
Il motore non parte	<ul style="list-style-type: none"> <li>• Vedere la sezione "Il motore parte lentamente"</li> <li>• Interruttore chiave difettoso</li> <li>• Starter difettoso</li> <li>• Comando di presenza dell'operatore</li> </ul>	<ul style="list-style-type: none"> <li>• Vedere la sezione "Il motore parte lentamente"</li> <li>• Sostituire l'interruttore chiave</li> <li>• Fare riparare il motore da un Concessionario Autorizzato</li> <li>• Attivare il comando di presenza dell'operatore</li> <li>• Riconnettere/sostituire cavi sconnessi/rotti</li> <li>• Fare riparare il freno del motore da un Concessionario Autorizzato</li> </ul>

## OPZIONE DI AUTOPROPULSIONE

Problema	Possibili Cause	Azione Correttiva
La trasmissione scivola sotto carico	<ul style="list-style-type: none"> <li>• Cavo di trasmissione danneggiato/sconnesso/non regolato correttamente</li> <li>• Nessuna regolazione nel cavo di trasmissione</li> <li>• Frizione danneggiata o usurata</li> <li>• La cinghia di trasmissione scivola</li> </ul>	<ul style="list-style-type: none"> <li>• Sostituire/riconnettere/regolare i cavi di trasmissione</li> <li>• Regolare la frizione</li> <li>• Sostituire il cavo di trasmissione</li> <li>• Sostituire i piani di trasmissione</li> <li>• Regolare o sostituire le cinghie</li> <li>• Sostituire la puleggia usurata</li> <li>• Sostituire la molla di tensione della cinghia rotta</li> </ul>
La trasmissione non funziona	<ul style="list-style-type: none"> <li>• Vedere la sezione "La trasmissione scivola sotto carico"</li> <li>• Il cambio di velocità è danneggiato o ingrippato</li> <li>• Il perno di trasmissione del piano della frizione è rotto</li> <li>• Il perno del cilindro del dente di trasmissione è rotto</li> <li>• La catena di trasmissione è rotta/dislocata</li> <li>• La cinghia di trasmissione è rotta/dislocata</li> <li>• La chiave di puleggia di trasmissione del motore è rotta</li> <li>• Il perno del cilindro della puleggia del cambio è rotto</li> <li>• Le marce/denti dei pignoni nelle ruote di trasmissione sono rotti/consumati</li> </ul>	<ul style="list-style-type: none"> <li>• Vedere la sezione "La trasmissione scivola sotto carico"</li> <li>• Sostituire il cambio</li> <li>• Sostituire il perno del cilindro</li> <li>• Sostituire il perno del cilindro</li> <li>• Sostituire/reinserire la catena di trasmissione</li> <li>• Sostituire/reinserire la cinghia di trasmissione</li> <li>• Sostituire la chiave nella puleggia</li> <li>• Sostituire il perno del cilindro</li> <li>• Sostituire le parti rotte/consumate</li> </ul>
La falciatrice non libera le ruote facilmente quando non è in marcia	<ul style="list-style-type: none"> <li>• Le ruote posteriori sono otturate da materiale estraneo</li> <li>• I denti nelle ruote posteriori sono danneggiati o ingrippati</li> <li>• I sostegni delle ruote sono ingrippati</li> </ul>	<ul style="list-style-type: none"> <li>• Pulire e lubrificare le ruote posteriori</li> <li>• Sostituire o lubrificare i denti</li> <li>• Sostituire i sostegni delle ruote</li> </ul>



# SPARE PARTS VIEWS

## BASE SPARE PARTS

No.	Part No.	Description	Qty
1	A16135	Base- 508mm push	1
1	A16070	Base- 508mm self propelled	1
1	A16176	Base- 560mm self propelled	1
2	A03510	Height adjustment rack- 508mm only	1
2	A16081	Height adjustment rack- 560mm only	1
3	A03126	Flap bush	2
4	A03456	Rear flap	1
5	A03325	Flap spring	1
6	A03455	Handle- flap	1
7	A03306	Flap rod	1
8	A290112	Rivet- flap handle	2
9	A04164	Rivet- rack	2
10	A16180	Chain case- dummy 508mm push only	1
10	A16066	Chain case- 508mm & 560mm s/prop only	1
11	A16216	Infil piece- 508mm push only	1
12	A04108	Rivet- 508mm push	1
13	A04158	Screw- M5 x 20 self propelled only	2
14	A04099	Washer	2
15	A04163	Nyloc nut- M5 self propelled only	2
16	A10381	Axle retainer- 508mm CE push	1
16	A03877	Axle retainer- 508mm US push	1
16	A03883	Axle retainer- 508mm & 560mm CE SP	1
16	A03878	Axle retainer- 508mm & 560mm US SP	1
17	A290112	Rivets- rear axle retainer- 508mm push	4
18	A10622	Rear wheel assembly- 508mm push	2
19	A03353	Wheel bearing	8
20	A373109	Tension washer	4
21	A03092	Ratchet plate	4
22	A03414	Hub cap- chrome	4
22	A16234	Hub cap- black	4
23	A16014	Wheel seal	2
24	A10649	Rear axle assembly- 508mm push	1
25	A16220	Rear axle bush- 508mm push	2
25	A16294	Rear axle bush- 508mm & 560mm s/prop	2
26	A10284	Height adjustment lever- 508mm	1
26	A10635	Height adjustment lever- 560mm	1
27	A03336	Plate	1
28	A02118	Rivets- height adj. lever	2
29	A03250	Handle grip	1
30	A16014	Wheel seal- 508mm push	2
31	A04164	Rivet- rack 560mm s/prop	1
32	A03516K	Axle hook kit	2
33	A10603	Front axle assy- 560mm CE & US Mulch	1
33	A10527	Front axle assy- 508mm push & s/prop	1
33	A10638	Front axle assy- 560mm s/prop	1
33	A10648	Front axle bush- 560mm CE & US Mulch	1
34	A03450	Front axle bush- 508mm push & s/prop	2
34	A03674	Front axle bush- 560mm s/prop	2
35	A16005	Disc- 508mm & 560mm	1
36	A03830	Blade- standard 508mm suits item 35	2
36	A03930	Blade- mulch 508mm suits item 35	2
36	A16355	Blade- 560mm only suits item 35	2
37	A00673K	Blade bolt, nut & washer kit- suits item 35	2
38	A03999	Bar blade holder- 508mm	1
38	A16173	Bar blade holder- 560mm CE & US	1
39	A16108	Blade- 560mm suits item 38	2
39	A16238	Blade- 560mm CE & US suits item 38	2
40	A04139K	Blade bolt, nut & washer kit- suits item 38	1
41	A0555K	Centre bolt kit- 508mm disc item 35 with 508 & 560mm bar item 38 & disc boss item 42	1
42	A01486	Disc boss- 508mm disc item 35 with 508 & 560mm bar item 38 & centre bolt kit item 41	1
43	A02051	Woodruff key	1
44	A10647	Conbar- standard 508mm push & s/prop	1
44	A10644	Conbar- standard 560mm s/prop	1
45	A10687	Conbar complete assy- 508mm mulch	1
45	A10710	Conbar complete assy- 560mm mulch	1
45	A10715	Conbar complete assy- 508mm China	1
46	A10684	Conbar front assy.- 508mm mulch	1
46	A10711	Conbar front assy.- 560mm mulch	1
47	A10686	Conbar rear assy.- 508mm mulch	1
47	A10713	Conbar rear assy.- 560mm mulch	1
47	A10708	Conbar rear assy.- 508mm China	1
48	A04117	Cuphead bolt	1
49	A02030	Washer	1
50	A03998	Handle	1
51	A02223	Nut	1
52	A10621	Front wheel assy.- 508mm push & s/prop	2
52	A10622	Front wheel assy.- 560mm s/prop	2

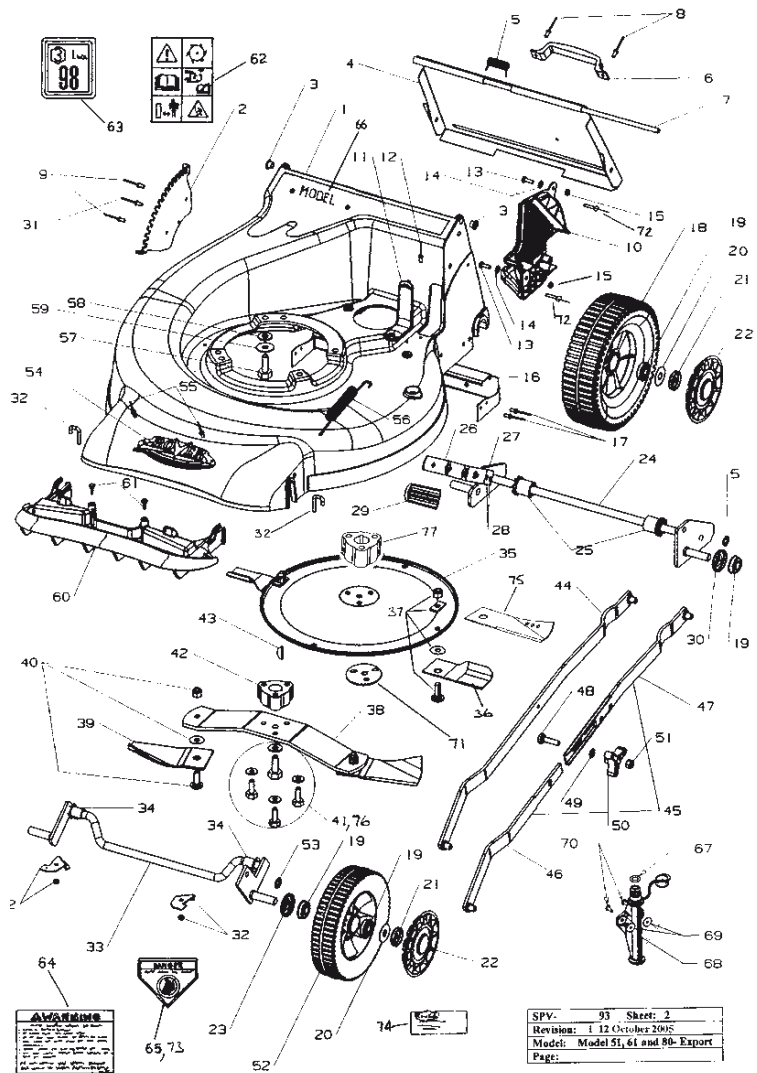

No.	Part No.	Description	Qty
53	A2501116	Ratchet plate	2
54	A03995	Logo	1
55	A04171	Rivets- logo	2
56	A16076	Conbar spring- 508mm push & s/prop	1
56	A16219	Conbar spring- 560mm s/prop	1
57	A02127	Engine Bolt- B&S	3
57	A02127	Engine Bolt- Honda GCV 160	3
57	A04145	Engine Bolt- Honda GXV 140	3
58	A02012	Washer- Flat- Honda GXV 140	3
59	A02031	Washer- shakeproof Honda GXV 140	3
60	A16137	Nose comb- 508 & 560mm CE & US only	1
61	A04111	Screw- 508mm & 560mm CE & US only	2
62	A03743	Label- Warning CE only	1
63	A16398	Label- Noise CE only	1
64	A03934	Label- Warning US only	1
65	A03874	Label- Danger US only	1
66	*	Label- Model	1
67	A04173	O-Ring	1
68	A16302	Washport - plastic	1
69	A04038	Washer- 04.15 x 15 x 18g.flat	2
70	A02175	Rivet- 73 AS 5-5	2
71	A01716	Backing plate- used with item 35 only	1
72	A04108	Rivet- 508mm push used with item 10	2
73	A16366	Label- Danger China only	1
74	A16367	Label- Maintenance China only	1
75	A16355	Blade- 560mm with Disc item 35	2
76	A10766K	Centre bolt kit- 560mm with Disc item 35 & Disc boss item 77	1
77	A16356	Disc boss- 560mm with Disc item 35	1



# SPARE PARTS VIEWS

## HANDLE BAR SPARE PARTS

No.	Part No.	Description	Qty
1	A03802	Upper handle bars- 20"	1
1	A03809	Upper handle bars- 20" Prof.	1
1	A16174	Upper handle bars- 22"	1
1	A03570	Upper handle bars- P/start 20" only	1
1	A16308	Upper handle bars- P/start 20" Prof.	1
2	A16050	Lower handle bars- 20" only	1
2	A16185	Lower handle bars- 20" prof & 22"	1
3	A02849K	Cam lock- incl. item 4, 5, 6	2
4	A03307	Draw bolt- cam lock incl. in item 3	2
5	A02260	Roll pin- cam lock incl. in item 3	2
6	A02223	Nyloc nut- 5/16" unc. incl. in item 3	4
7	A03518	Plug spanner- Quantum & Honda	1
7	A12392	Plug spanner- Intek	1
8	A03556	Battery support box	1
9	A03559	Battery	1
10	A03558	Battery block	1
11	A03610	Foam block	1
12	A03563	Label- caution	1
13	A02163	Screw- 3/16" x 1/2" mush. head	2
14	A02002	Speed nut	2
15	A02083	Setscrew- 5/16" x 3/4" unc.hex	2
16	A02012	Washer- 5/16" x 7/8" x 18g.flat	2
17	A11102	Washer- special	2
18	A03430	Lever stop plate	1
19	A03326	Throttle cable- 20" B&S CE	1
19	A10743	Throttle cable- 20" Honda GCV US	1
19	A10755	Throttle cable- 22" Intek CE	1
19	A10719	Throttle cable- 22" Honda GXV SP	1
19	A10721	Throttle cable- 22" B&S US	1
19	A10744	Throttle cable- 22" Honda GCV US	1
19	A16002	Throttle cable- 20" B&S US Push	1
19	A03583	Throttle cable- 20" B&S CE Push	1
20	A00950K	Throttle control assembly- briggs	1
20	A10016K	Throttle control assembly- Honda	1
21	A04060	Rivet- 73 AS 5-2	1
22	A03565	Cable clamp	1
23	A03560	Key start switch	1
24	A07679	Ignition keys	2
25	A03557	Key start housing	1
26	A16142	Wiring loom- 20"	1
27	A02028	Setscrew- 5/16" x 5/8" -20" only	4
27	A02083	Setscrew- 5/16" x 3/4" -20" Prof & 22"	4
28	A04045	Flanged nut- 5/16" unc	4
29	A02081	Setscrew- 1/4" x 1-3/4" unc	1
30	A02235	Nyloc nut- 1/4" unc	1
31	A16377	Clutch cable- 20"	1
31	A16378	Clutch cable- 22"	1
32	A02521	Spacer	1
33	A10717	Clutch lever assembly	1
34	A10523	Brake lever assembly- 20" push	1
35	A10524	Brake lever assembly- 20" & 22" s/prop.	1
36	A03732	Cable clip- all models	1
37	A03739	Handle grip	1
38	A03747	Label- blade brake	1
39	A03622	Label- drive engagement	1
40	A03756	Switch plate	1
41	A03933	Throttle block- US (CAPRO controls)	1
41	A03933	Throttle block- 22" CE Intek	1
42	A16006	Throttle control assembly- US Intek	1
42	A16310	Throttle control assembly- US Honda	1
43	A02216	Washer- 3/16" x 1/2" flat	1
44	A04114	Screw- 10 x 50 pan head	1
45	A16233	Brake cable- 20"	1
45	A16184	Brake cable- 22"	1
46	A04083	Screw- 10 x 19 pan head	1
47	A03733	Rope stop	1
48	A03732	Cable clip- powerstart & 20" push	1
48	A03732	Cable clip- 22" CE Intek	1
49	A02668	Cable tie- powerstart & s/propelled	1
50	A02668	Cable tie- self propelled	1
51	A03938	Label- Powerstart- Mulch N Catch	1
51	A03774	Label- Powerstart	1

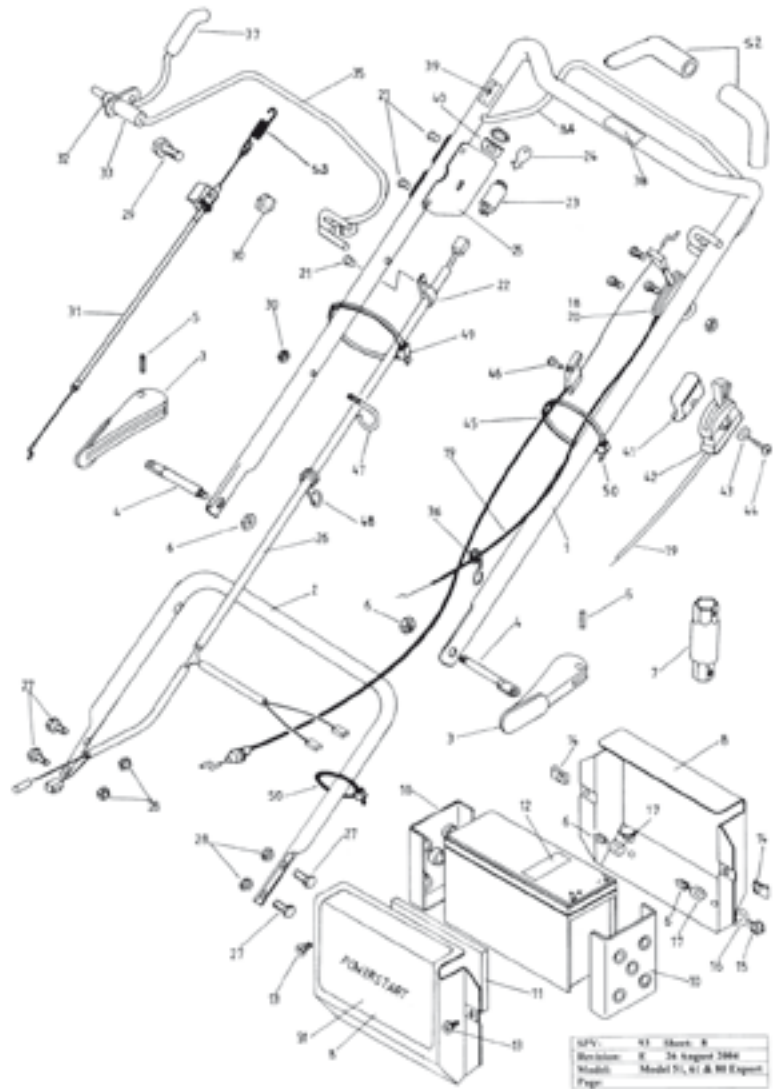

No.	Part No.	Description	Qty
52	A16324	Soft grips	2
53	A16391	Spring-clutch cable	1

**NOTES:**

20" Self propelled mowers with Honda and Briggs & Stratton engines have throttle control mounted on left hand side of handle bars.

All mowers for US have throttle control mounted on right hand side of handle bars c/w throttle block.

20" Push mowers have throttle control mounted on right hand side of handle bars.

22" CE mowers have throttle controls mounted on right hand side.

# SPARE PARTS VIEWS

## SELF PROPELLED SPARE PARTS

No.	Part No.	Description	Qty
1	A10624	Wheel assembly- 20"	2
1	A10669	Wheel assembly- 22"	2
2	A03381	Cover Plate- 20" LH	1
2	A03380	Cover Plate- 20" RH	1
2	A16045	Cover Plate- 22" Common	2
3	A03353	Wheel bearing	4
4	A03414	Hub cap	2
5	A3521047	Plug	2
6	A373109	Tension washer	2
7	A03092	Ratchet plate	2
8	A16075	Belt cover	1
9	A16065	Engine pulley	1
10	A16079	Gearbox pulley	1
11	A02051	Woodruff key	1
12	A04075	Grub screw- 1/4" x 3/8" unc	2
13	A04073	Roll pin- gearbox pulley 5 x 40	1
14	A04167	Setscrew- M5 x 16 hex.	2
15	A04099	Washer- 3/16" x 3/4" x 16g	2
16	A10639	Rear axle assembly- complete 20"	1
16	A10637	Rear axle assembly- complete 22"	1
17	A16294	Axle bush	2
18	A10284	Height adjustment lever- 20"	1
18	A10635	Height adjustment lever- 22"	1
19	A03250	Handle grip	1
20	A03336	Packing plate	1
21	A02118	Rivets- 1/4" x 3/4"	2
22	A02090	Circlip	4
23	A03373	Pawl retainer	4
24	A03372	Pawl	2
25	A03370	Pinion- LH	1
26	A03361	Bearing	2
27	A03371	Pinion- RH	1
28	A16131	Drive frame	1
29	A10640	Gearbox assembly	1
30	A16063	Frame cover	1
31	A16061	Cap- spring	1
32	A16064	Spring- gearbox	1
33	A10636	Clutch plate assembly- incl. item 34	1
34	A03390	Clutch lining	1
35	A16322	Spring- clutch plates	1
36	A10170	Clutch plate assembly- drive	1
37	A16056	Thrust washer	1
38	A16323	Spring- cam lever	1
39	A16057	Cam lever	1
40	A16060	Bearing retainer and cam	1
41	A16139	Thrust cap	1
42	A04165	Screw- M6 x 12 csk. Cap screw	1
43	A16062	Bearing cap	1
44	A02111	Nyloc nut- M6	2
45	A04162	Screw- M6 x 60	1
46	A04161	Screw- M6 x 70	1
47	A04091	Screw- M5 x 16	3
48	A04157	Roll pin- gearbox shaft	1
49	A04163	Nyloc nut- M5	9
50	A04160	Screw- M5 x 40	3
51	A16337	Label- Caution Drive Belt Tension	1
52	A16066	Chain case	1
53	A16069	Wedge	1
54	A16068	Chain tensioner	1
55	A16071	Axle supports	2
56	A16072	Sprocket- 12 tooth (suits 1/8" x 3/4" roll pin)	1
56	A16360	Sprocket- 12 tooth (suits 5/32" x 3/4" roll pin)	1
57	A03394	Felt seal	1
58	A02069	Roll pin- drive shaft (1/8" x 3/4")	1
58	A04174	Roll pin- drive shaft (5/32" x 3/4")	1
59	A16058	Drive shaft- 20" (suits 1/8" x 3/4" roll pin)	1
59	A16179	Drive shaft- 22" (suits 1/8" x 3/4" roll pin)	1
59	A16361	Drive shaft- 22" (suits 5/32" x 3/4" roll pin)	1
60	A03391	Mount bracket	1
61	A03383	Rear axle retainer- CE	1
61	A03878	Rear axle retainer- US	1
62	A03393	Drive shaft shield- CE	1
62	A03879	Drive shaft shield- US	1

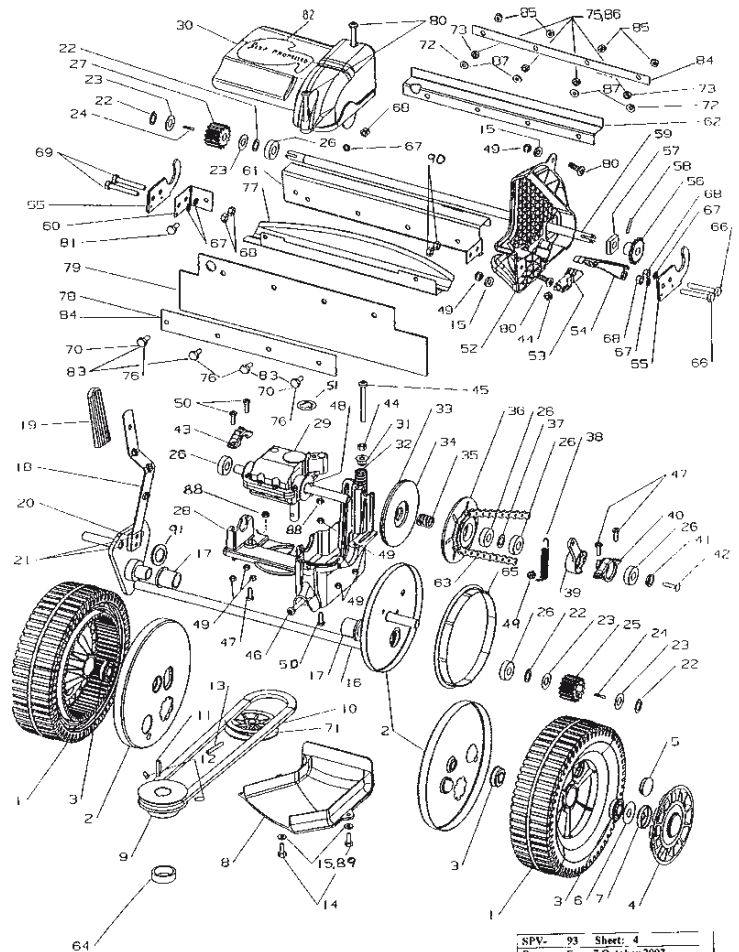

SPV- 93 Sheet: 4  
 Rev: F 5 October 2003  
 Model: Model 51, 61 and 88- Export  
 Page:

No.	Part No.	Description	Qty
63	A16078	Chain- 3/8" x 58 pitch ASA incl. con link	1
64	A16182	Spacer- engine pulley 20" only	1
65	A03382	Seal- rear wheel 20" only	2
66	A02081	Setscrew- 1/4" x 1-3/4" unc. hex.	2
67	A02027	Washer- 1/4" spring	5
68	A02001	Nut- 1/4" hex.	5
69	A02146	Setscrew- 1/4" x 3/4" unc. hex.	2
70	A02078	Setscrew- 1/4" x 1/2" unc. hex. CE only	2
71	A16077	Belt- Dayco SPZX-612 20" only	1
71	A16217	Belt- Dayco SPZX-670 22" only	1
72	A02027	Washer- 1/4" spring CE only	2
73	A02001	Nut- 1/4" unc. hex. CE only	2
75	A02235	Nyloc nut- 1/4" unc- 20" US only	4
76	A02214	Setscrew- 1/4" x 5/8" unc. hex. 20" US	4
77	A03604	Extension- CE mowers only	1
78	A03881	Backing plate- 20" US only	1
79	A03883	Rubber flap- 20" only	1
79	A16235	Rubber flap- 22" only	1
80	A04158	Screw- M5 x 20	4
81	A02078	Setscrew- 1/4" x 1/2" unc. hex.	1
82	A16239	Label- Self propelled cover	1
83	A02169	Setscrew- 1/4" x 1" unc. 22" US only	4
84	A16284	Backing plate- 22" US only	2
85	A02235	Nyloc nut- 1/4" unc. 22" US only	4
86	A02001	Nut- 1/4" unc. hex. 22" US only	4
87	A02027	Washer- 1/4" spring 22" US only	4
88	A04169	Nut- M5 hex.	2
89	A02234	Washer- 3/16" shakeproof	2
90	A02235	Nyloc nut- 1/4" hex.	2
91	A04013	Washer- 3/4" x 1- 1/2" flat	1

# SPARE PARTS VIEWS

## ANCILLARY SPARE PARTS

No.	Part No.	Description	Qty
1	J10144	Grass catcher assembly	1
2	A03447	Handle	1
3	A03324	Mesh	1
4	A02216	Washer- 3/16" x 1/2" flat	2
5			
6	A02175	Rivet- 73 AS 5-5	4
7	A02163	Screw- 3/16" x 1/2"	2
8	A02193	Nyloc Nut- 3/16" unc	2
9	A04083	Washer	4
10	A10689	Mulch Plug assembly 20"	1
10	A10714	Mulch Plug assembly 22"	1
11	A03901	Deflector	1
12	A03914	Support Bracket	1
13	A2901195	Rivet- 73 AS 6-5	2
14	A02175	Rivet- 73 AS 5-5	2
15	A02192	Washer- 5/32" x 7/16" flat	2
16	A03894	Label - Mulch Plug	1
17	A03928	Label - Vari-tilt	1
18	J10605	Side chute assembly c/w carton	1
19	A03743	Label - Chute	1
20	A03875	Label - Catcher - US	1

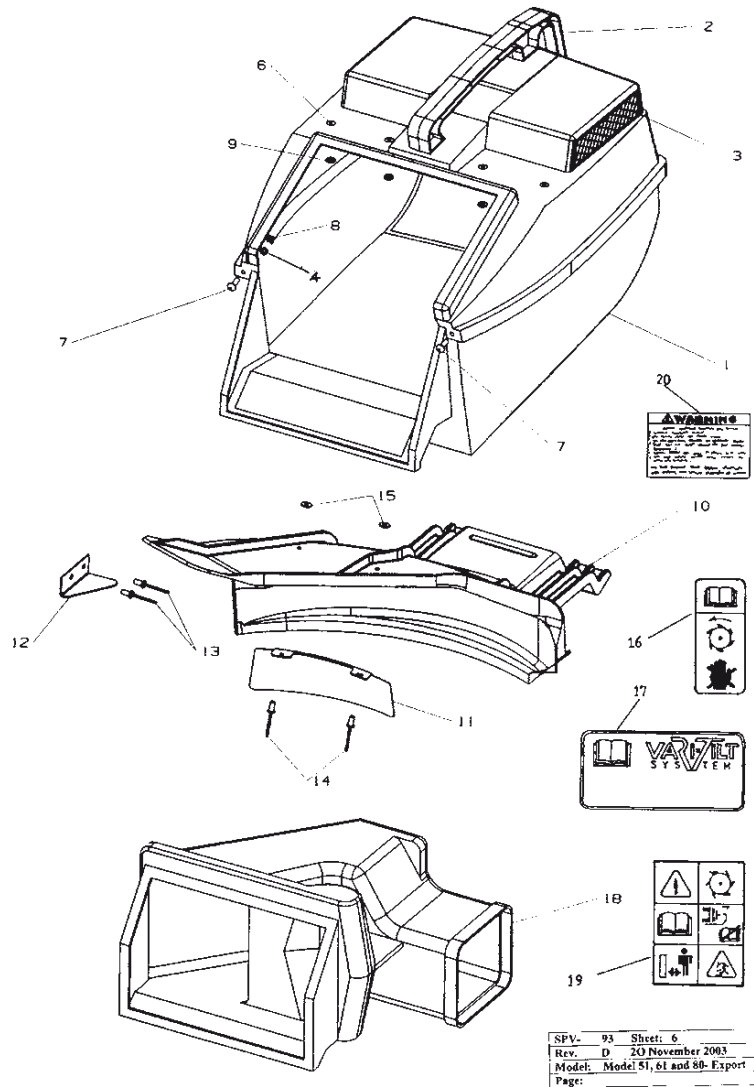

SPV- 93 Sheet: 6  
 Rev. D 20 November 2003  
 Model: Model 51, 61 and 80- Export  
 Page:



These machines are covered by one or more of the following *Registered Designs* and or *Patents*;

*Registered Designs*: Australian. 131504, 134850, New Zealand. 4023205

*Patents*: Australian. 713852, 729036, 745750, New Zealand. 330293, US. 6085508, UK. GR2325139

*Australian. & PCT Patent application*: PRO998

*Registered Design applications*: Australia. 1923/2001

**GB** For your record

Dealer	Product
• Name:	• Model number:
• Address:	• Serial number:
• Phone No:	• Date of purchase:

**D** Für Ihre Aufzeichnung:

Händler	Produkt
• Name:	• Modell Nr:
• Adress:	• Seriennummer:
• Telefonnummer:	• Lieferdatum:

**F** Pour votre information personnelle:

Fabricant	Produit
• Nom:	• Modèle:
• Address:	• No de série:
• Numéro de téléphone:	• Date d'achat:

**SP** Para su referencia:

Vendedor	Producto
• Nombre:	• Modelo:
• Dirección:	• Serie no:
• Número de teléfono:	• Fecha de compra:

**NL** Voor uw informatie:

Handelaar	Product
• Naam:	• Type:
• Adres:	• Serienummer:
• Telefoonnummer:	• Aankoopdatum:

**I** Dati da registrare:

Distributore	Prodotto
• Nome:	• Modello:
• Indirizzo:	• N.o Serie:
• Numero di telefono:	• Data d'acquisto:



Rover Mowers Limited  
PO Box 1235  
Eagle Farm  
Queensland 4009  
AUSTRALIA

 Printed in Australia on RECYCLED PAPER.

