

# PURE

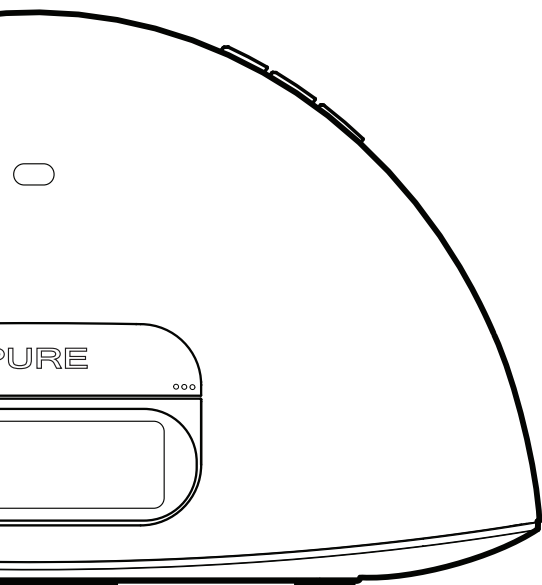

**Owner's manual** EN

**Bedienungsanleitung** DE

**Manuel de l'utilisateur** FR

**Manuale dell'utente** IT

**Brugsvejledning** DK

**Manual de instrucciones** ES

## Contour 100Di

## Safety instructions

Keep the unit away from heat sources. Avoid objects or liquids getting into the unit. Do not remove screws from or open the unit casing. Fit the mains adaptor to an easily accessible socket, located near the unit and ONLY use the mains power adapter supplied. Should not be immersed in water, used in shower or bathroom if plugged into the mains.

## Sicherheitshinweise

Halten Sie das Gerät fern von Heizquellen. Verhindern Sie, dass Gegenstände oder Flüssigkeiten in das Gerät gelangen. Entfernen Sie keine Schrauben vom Gehäuse und öffnen Sie dieses nicht. Schließen Sie das Netzteil an eine leicht erreichbare Steckdose in der Nähe des Gerätes an, und benutzen Sie AUSSCHLIESSLICH das mitgelieferte Netzteil. Im Netzbetrieb sollte das Gerät nicht in Wasser getaucht, unter der Dusche oder im Badezimmer benutzt werden.

## Consignes de sécurité

Tenir l'appareil éloignée de toute source de chaleur. Éviter que des objets ou des liquides ne pénètrent à l'intérieur de l'appareil. Ne pas ouvrir le boîtier de l'appareil ou en enlever les vis. Branchez l'adaptateur sur une prise de courant facilement accessible, à proximité de l'appareil et utilisez UNIQUEMENT l'adaptateur fourni. Si l'appareil est branché au secteur, ne la mettez pas dans l'eau, et ne l'utilisez pas dans la douche ou la salle de bains.

## Istruzioni di sicurezza

Tenere il dispositivo lontano da fonti di calore. Evitare che oggetti o liquidi penetrino nel dispositivo. Non rimuovere le viti né aprire l'involucro del dispositivo. Collegare l'adattatore di rete ad una presa della corrente facilmente accessibile, situata vicino al dispositivo e utilizzare ESCLUSIVAMENTE l'adattatore di rete fornito. Non immergere in acqua o usare nella doccia o bagno se collegato alla corrente

## Veiligheidsinstructies

Houd de radio uit de buurt van warmtebronnen. Vermijd dat voorwerpen of vloeistoffen in i apparaat terecht komen. Verwijder geen schroeven uit de omkasting van de radio en open het niet. Steek de lichtnetadapter in een gemakkelijk toegankelijk stopcontact in de buurt van de radio en gebruik ALLEEN de meegeleverde spanningsadapter voor het lichtnet. Bør ikke nedsmækkes i vand, bruges i bruseren eller i badeværelset hvis tilsluttet stikkontakt

## Instrucciones de seguridad

Mantenga la radio alejada de fuentes de calor. No utilice la radio cerca del agua. Evite que entren objetos o líquidos en la radio. No retire los tornillos ni abra el alojamiento de la radio. Ajuste el adaptador de corriente a un enchufe accesible, situado cerca de la radio y use EXCLUSIVAMENTE el adaptador de corriente suministrado.

## Copyright

Copyright 2011 by Imagination Technologies Limited. All rights reserved. No part of this publication may be copied or distributed, transmitted, transcribed, stored in a retrieval system, or translated into any human or computer language, in any form or by any means, electronic, mechanical, magnetic, manual or otherwise, or disclosed to third parties without the express written permission of Imagination Technologies Limited.

## Copyright

Copyright 2011 Imagination Technologies Limited. Alle Rechte vorbehalten. Kein Teil dieser Publikation darf ohne ausdrückliche und schriftliche Zustimmung von Imagination Technologies Limited in irgendeiner Form (elektronisch, mechanisch, magnetisch, manuell oder auf andere Weise) kopiert, verteilt, übermittelt, überschrieben, in einem Subsystem gespeichert, in eine andere natürliche oder Computersprache übersetzt oder Dritten zugänglich gemacht werden.

## Copyright

Copyright 2011 Imagination Technologies Limited. Tous droits réservés. Aucune partie de la présente publication ne doit être copiée ou diffusée, transmise, retranscrite, stockée dans un système de récupération de données ou traduite, que ce soit dans une langue humaine ou dans un langage informatique, sous quelle forme et par quelle moyen que ce soit, électronique, mécanique, magnétique, manuel ou autre, ou encore diffusée auprès de tiers sans autorisation écrite expresse de Imagination Technologies Limited.

## Copyright

Copyright 2011 door Imagination Technologies Limited. Tutti i diritti riservati. Nessuna parte della presente pubblicazione può essere copiata o distribuita, trasmessa, trascritta, memorizzata in un sistema di archiviazione, o tradotta in un formato normalmente comprensibile, in qualsiasi forma o con qualsiasi mezzo, elettronico, meccanico, magnetico, manuale o altro, o divulgata a terze parti senza il permesso scritto di Imagination Technologies Limited.

## Copyright

Copyright 2011 door Imagination Technologies Limited. Alle rechten gereserveerd. Geen enkel gedeelte van deze publicatie mag gekopieerd of gedistribueerd, uitgezonden, overgeschreven, opgeslagen in een retrieval system of vertaald in om het even welke menselijke of computertaal, in geen enkele vorm of door geen enkel middel, elektronisch, mechanisch, magnetisch, manueel of anders of bekend gemaakt aan derde partijen zonder de uitdrukkelijke geschreven toestemming van Imagination Technologies Limited.

## Copyright

Copyright 2011 por Imagination Technologies Limited. Reservados todos los derechos. Ninguna parte de esta publicación puede copiarse o distribuirse, transmitirse, transcribirse, almacenarse en un sistema de recuperación, o traducirse a ningún idioma humano o informático, de ninguna forma o por ningún medio, ya sea electrónico, mecánico, magnético, manual o de otro tipo, ni revelarse a terceras partes sin el consentimiento explícito por escrito de Imagination Technologies Limited.

## Trademarks

Contour, PURE, the PURE logo, PURE, the PURE logo, EcoPlus, the EcoPlus logo, Imagination Technologies, and the Imagination Technologies logo are trademarks or registered trademarks of Imagination Technologies Limited. iPad, iPod and iPhone are trademarks of Apple Inc., registered in the U.S. and other countries. "Made for iPod," and "Made for iPhone," mean that an electronic accessory has been designed to connect specifically to iPod or iPhone, respectively, and has been certified by the developer to meet Apple performance standards. Apple is not responsible for the operation of this device or its compliance with safety and regulatory standards. Please note that the use of this accessory with iPod or iPhone may affect wireless performance. All other product names are trademarks of their respective companies. Version 1 October 2011.

## Warenzeichen

Contour, PURE, das PURE Logo, PURE, das PURE Logo, EcoPlus, das EcoPlus logo, Imagination Technologies und das Imagination Technologies Logo sind Warenzeichen oder eingetragene Warenzeichen von Imagination Technologies Limited. iPad, iPod und iPhone sind in den USA und anderen Ländern eingetragene Warenzeichen von Apple Inc. "Made for iPod" und "Made for iPhone" bedeuten, dass elektronisches Zubehör eigens für den Anschluss an einen iPod bzw. ein iPhone entwickelt wurde und der Entwickler die Erfüllung der Leistungsstandards von Apple bestätigt. Apple ist nicht für die Funktion dieses Geräts und für die Einhaltung der Sicherheits- und sonstigen Auflagen verantwortlich. Bitte beachten Sie, dass die Verwendung dieses Zubehörs mit iPod bzw. iPhone sich auf die Wireless-Leistung auswirken kann. Alle anderen Produktnamen sind Warenzeichen ihrer jeweiligen Besitzer. Version 1 Oktober 2011

## Marques commerciales

Contour, PURE, le logo PURE, PURE, le logo PURE, EcoPlus, le logo EcoPlus, Imagination Technologies et le logo Imagination Technologies sont des marques commerciales ou des marques déposées de Imagination Technologies Limited. iPad, iPod et iPhone sont des marques de commerce d'Apple Inc., enregistrés aux États-Unis et dans les autres pays. Les étiquettes « Made for iPod » et « Made for iPhone » signifient qu'un accessoire électronique a été développé spécifiquement pour connecter un iPod ou un iPhone (respectivement) et que son développeur certifie qu'il répond aux normes de performance Apple. Apple n'est pas responsable du fonctionnement de ce dispositif ou de sa conformité avec les normes de sécurité et réglementaires. Veuillez noter que l'utilisation de cet accessoire avec un iPod ou un iPhone peut avoir une incidence sur les performances du dispositif sans fil. Tous les autres noms de produits sont des marques commerciales de leurs détenteurs respectifs. Version 1 Octobre 2011

## Marchi

Contour, PURE, il logo PURE, PURE, il logo PURE, EcoPlus, il logo EcoPlus, Imagination Technologies e il logo Imagination Technologies sono marchi o marchi registrati di Imagination Technologies Limited. iPad, iPod e iPhone sono marchi commerciali di Apple Inc., registrati negli Stati Uniti e in altri Paesi. Le diciture "Made for iPod" e "Made for iPhone" attestano che l'accessorio elettronico è stato specificamente concepito per essere collegato ad iPod e iPhone e che lo sviluppatore ne certifica la conformità agli standard prestazionali Apple. Apple non è responsabile del funzionamento di questo apparecchio e della sua conformità alle norme di sicurezza o ai requisiti di legge. L'uso di questo accessorio con iPod e iPhone può influire sulle prestazioni wireless. Tutti gli altri nomi di prodotti sono marchi di proprietà delle rispettive società. Versione 1 Ottobre 2011.

## Handelsmerken

Contour, PURE, het PURE logo, PURE, het PURE logo, EcoPlus, het EcoPlus logo, Imagination Technologies en het Imagination Technologies logo zijn handelsmerken of geregistreerde handelsmerken van Imagination Technologies Limited. iPad, iPod en iPhone are varemærker tilhørende Apple Inc., der er registreret i USA og andre lande. "Made for iPod," and "Made for iPhone," betyder, at en elektroniske tilbehørsdel er designet med henblik på tilslutning til iPod og iPhone og er godkendt af udviklere i henhold til Apples ydelsesstandarder. Apple er ikke ansvarlig for håndteringen af denne enhed eller overholdelsen af sikkerhedsstandarder og regulative standarder. Bemærk, at brug af dette tilbehør sammen med iPod eller iPhone kan påvirke den trådløse ydelse. Alle andre produktnavne er handelsmerken van hun respectieve firma's. Versie 1 Oktober 2011.

## Marcas comerciales

Contour, PURE, el logotipo PURE, EcoPlus, el logotipo EcoPlus, Imagination Technologies y el logotipo Imagination Technologies son marcas comerciales o marcas comerciales registradas de Imagination Technologies Limited. iPad, iPod y iPhone son marcas comerciales de Apple Inc., registradas en los EE.UU. y en otros países. "Fabricado para iPod" y "Fabricado para iPhone" significan que un accesorio electrónico se ha diseñado para conectarse específicamente a un iPod y a un iPhone, respectivamente, y que el desarrollador lo ha certificado para que cumpla los estándares de rendimiento de Apple. Apple no se hace responsable del funcionamiento de este dispositivo ni de su cumplimiento de las normas de seguridad y legales. Tenga en cuenta que el uso de este accesorio con el iPod o el iPhone puede afectar a la prestación inalámbrica. Todos los demás nombres de productos son marcas comerciales de sus respectivas compañías. Versión del 1. Octubre 2011.

# Contents

<b>Getting started</b> .....	<b>2</b>
Setting up.....	2
Controls and connectors .....	3
Remote control .....	4
Display .....	4
<b>Listening to iPod/iPhone/iPad</b> .....	<b>5</b>
Compatibility .....	5
Docking your device .....	5
Selecting the iPod source.....	5
Controlling your device.....	5
Changing the information displayed on screen .....	5
<b>Listening to radio</b> .....	<b>6</b>
Selecting Digital or FM radio .....	6
Changing stations .....	6
Saving and selecting your favourite stations .....	6
Changing the information displayed on screen .....	6
<b>Using the aux input</b> .....	<b>7</b>
Connecting an auxiliary device.....	7
Selecting the auxiliary input.....	7
<b>Using the sleep timer</b> .....	<b>7</b>
Setting the sleep timer.....	7
Cancelling the sleep timer.....	7
<b>Using the alarms</b> .....	<b>8</b>
Setting an alarm .....	8
Cancelling a sounding alarm.....	9
Snoozing a sounding alarm.....	9
Changing the snooze duration.....	9
<b>Options and settings</b> .....	<b>10</b>
Digital radio options .....	10
General options .....	10
<b>Help</b> .....	<b>11</b>
Secondary and inactive stations .....	11
Hints and tips .....	11
Software updates.....	11
<b>Specifications</b> .....	<b>12</b>
<b>PURE Warranty Statement for Australia</b> .....	<b>13</b>

# Getting started

## Setting up

- 1** Fully extend the aerial.

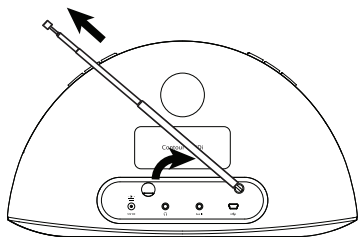

- 2** Pull the plastic tab from the remote control battery compartment and remove the protective film from remote buttons.



- 3** Insert the connector of the mains power adapter into the socket on the rear of the radio.  
Attach the appropriate adapter pins for your region, if required and plug in to the mains supply.

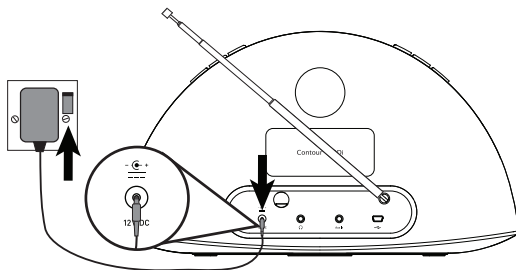

- 4** Press < and > on the remote to view the available languages (English/French/German/Italian) used for displaying menus and options and press Select to confirm your choice.



- 5** Wait for Contour 100Di to complete an autotune, which finds all available digital stations (this takes about a minute).  
When the autotune is complete, a digital station will be selected.

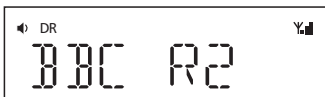

# Controls and connectors

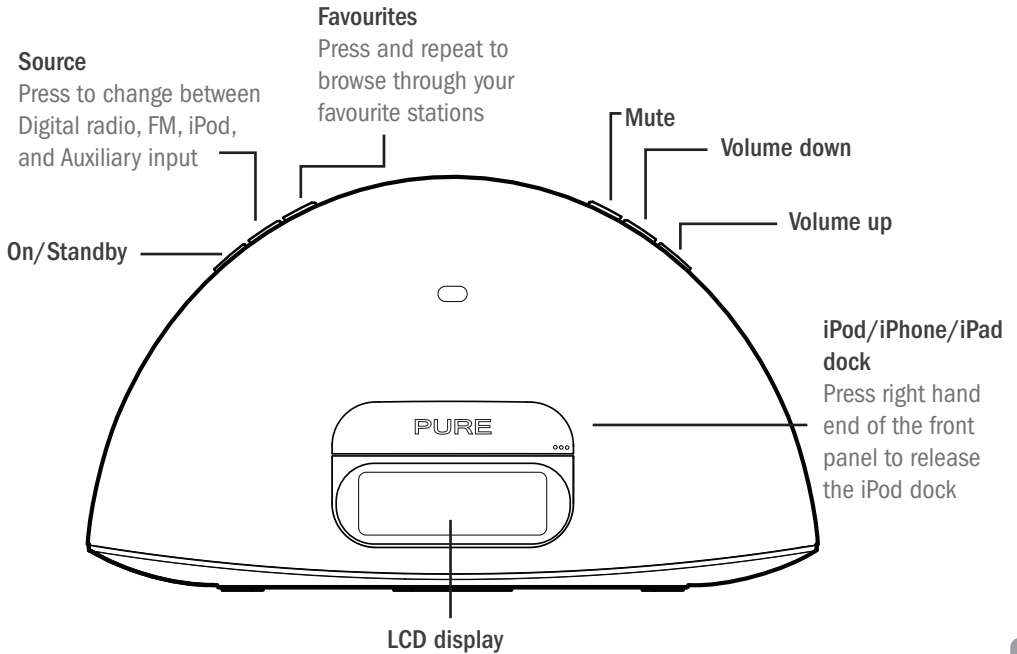

EN

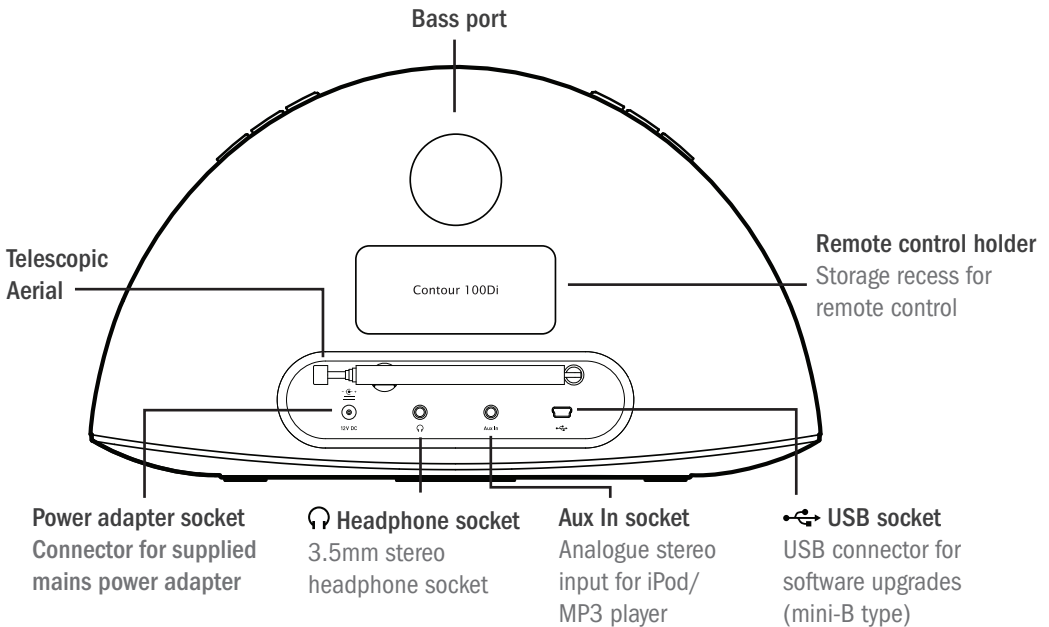

# Remote control

On/Standby

## Snooze

Press to view the current Snooze time. Use and **Select** to change. Press to snooze a sounding alarm.

## Sleep

Press and repeat to set a sleep timer.

## Alarm

Press and repeat to view alarm status. Press **Select** to change status or alarm settings.

## Menu

Press to view options menu to change settings. In iPod source press to navigate iPod menu. Press and hold to view options menu.

## Play/Pause

Play/pause current track.

## Source

Press to change between Digital radio, FM, iPod, and Auxiliary input

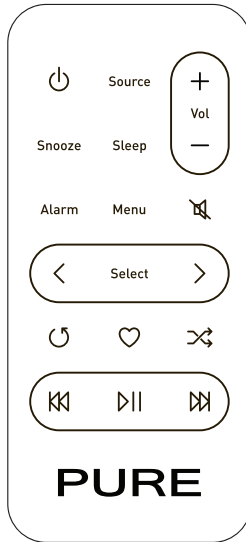

Volume up

Volume down

Mute

## and **Select**

Browse and select stations, tracks and menu options. In FM step down and up the frequency range in steps of 0.05MHz. Press and hold to seek tune to the next station.

## Repeat

Toggle to repeat current track, repeat all or no repeat.

## Shuffle

Shuffle the track playback order.

## Favourites

Press to view your favourite stations list. Then press and hold to save the current station.

and Skip to start of current track or go to previous/next track. Hold to fast rewind or fast forward. In FM seek tune to the next station.

# Display

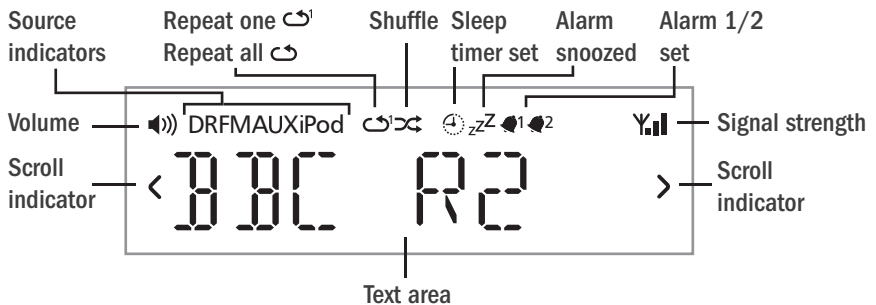

# Listening to iPod/iPhone/iPad

## Compatibility

Contour 100Di is compatible with most iPod, iPhone and iPad models. For the latest information, check the compatibility table on our website: [www.pure.com/products/ipod-compatibility](http://www.pure.com/products/ipod-compatibility).

## Docking your device

1. Push the right hand end of the front panel as shown to release the dock.
2. Carefully dock your device onto the connector.

Your device will start charging as soon as it is docked and will continue charging whether Contour 100Di is switched on or in standby.

**Note** The headphone socket is disabled when an iPhone/iPod/iPad is docked.

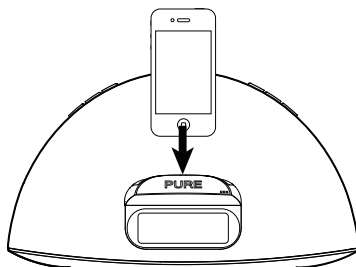
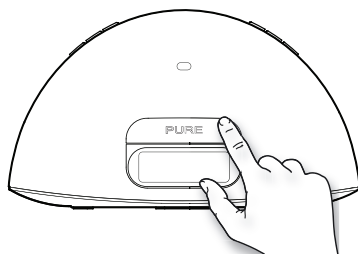

## Selecting the iPod source

Press the **Source** button to select IPOD. On devices with apps you can also play audio from other apps e.g. the PURE Lounge internet radio app, if you pause the iPod playback.

## Controlling your device

When the iPod source is selected your device will start playing the last iPod track you were listening to. Use the remote or controls on your Apple device to navigate menus and control playback.

To access the Contour 100Di options menu while you have an iPod/iPhone docked, press and hold the **Menu** button on the remote.

## Changing the information displayed on screen

Press and hold the **Menu** button, press **Select** to choose the DISPLAY option.

Choose one of the following options:

TITLE/ARTIST    Track title and artist name

TIME            Full screen clock

# Listening to radio

## Selecting Digital or FM radio

Press the **Source** button to select DIGITAL or FM. You'll see the relevant icon

## Changing stations

### Digital

Press < and > to browse the available stations and press **Select** to tune to a station.

### FM

Press **⏮** or **⏭** (or hold < or >) to seek to the next station with a strong signal.

Press < or > to change the frequency in steps of 0.05 MHz.

## Saving and selecting your favourite stations

You can save up to 40 (FM or digital) stations in a list for easy access.

### Saving

1. Tune to the station you want to save as a favourite.
2. Press **♥** on the remote to view the favourites list.
3. Press < or > on the remote to decide where you want to save the favourite (if you choose an existing favourite it will be replaced).
4. Press and hold down **♥** or **Select** on the remote until you see 'SAVED' on the screen.

### Selecting

Press **♥** on the unit or remote to view the favourites list.

Press **♥** again on the unit to cycle through the list or press < or > on the remote.

Wait for the station to change if using the unit or press **Select** on the remote to change immediately.

## Changing the information displayed on screen

Press the **Menu** button, press < and > to browse and press **Select** to choose the DISPLAY option.

Choose one of the following options:

STATION	Station name or frequency
TEXT	Scrolling text broadcast by the station
TIME	Full screen clock updated by the radio broadcast



# Using the aux input

## Connecting an auxiliary device

Connect the line out or headphone socket of your auxiliary device to the Aux-In socket on your Contour 100Di using a suitable cable.

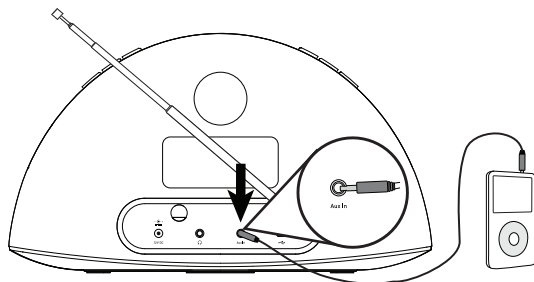

## Selecting the auxiliary input

Press the **Source** button to select AUX.

# Using the sleep timer

The sleep timer switches your radio into standby after a number of minutes has elapsed.

## Setting the sleep timer

1. Press the **Sleep** button on the remote and repeat to increase the duration of the sleep timer from 15 to 90 minutes.
2. Push **Select**, or wait to start the sleep timer.

The  icon on the screen indicates when the sleep timer is set.

*Tip Push the **Sleep** button again at any time to view the time remaining.*

## Cancelling the sleep timer

Press the **Sleep** button and set the timer duration to OFF.

# Using the alarms

Contour 100Di has two alarms which you can set to sound a tone, tune to a radio station or play an track from your iPod/iPhone.

## Setting an alarm

Press the **Alarm** button on the remote to show the status of Alarm 1, press again to show the status of Alarm 2.  
Press the **Select** button to choose and adjust either alarm and press < or > and **Select** to adjust the following settings:



### Alarm on/off

Press < or > to choose between 'ON' (alarm sounds) or 'OFF' (alarm does not sound) and press **Select**.

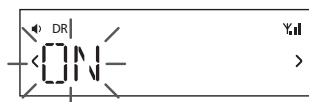

### Time

Set the alarm time. Press < or > to adjust the hours then press **Select**. Repeat to set the minutes then press **Select**.

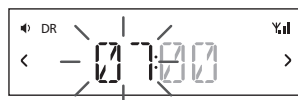

### Days

Set the days that the alarm sounds. Press < or > to choose between: DAILY (every day), ONCE (no repeat), WEEKENDS or WEEKDAYS (Monday to Friday) then press **Select**.



### Type

Press < or > to choose between: DIGITAL, FM IPOD or TONE (buzzer).

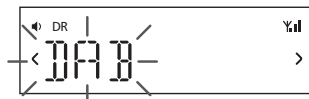

### Station

If you've set alarm mode as DIGITAL or FM, press < or > to choose between: LAST USED (Last station tuned to) or select a favourite if you have any saved.

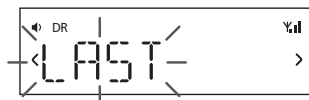

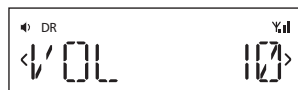

### Volume

Press < or > to change the alarm volume then press **Select**.

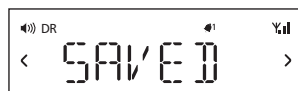

You see the message 'SAVED' once you have completed all the alarm settings.



The <sup>1</sup> and <sup>2</sup> icons on the screen indicate when an alarm is set.

## Cancelling a sounding alarm

To cancel a tone alarm press the **Alarm**, **Select** or **Standby** button.

To cancel a radio alarm press any button except volume.

*Note A sounding alarm will switch off after one hour unless you cancel it.*

## Snoozing a sounding alarm

To snooze a sounding alarm press the Snooze button on the remote. The alarm will be silenced for 10 minutes (the default snooze time) then sound again.

The **zZ** icon on the screen indicates when an alarm is snoozed.

## Changing the snooze duration

The default snooze time for the alarms is 10 minutes. To change the snooze time:

Press the **Snooze** button on the remote and press **<** or **>** to choose a snooze duration then press **Select** to confirm.

# Options and settings

Press the **Menu** button to access the options menu, press < or > to scroll through and change the options and press **Select** to confirm. Current value of settings are indicated by an asterisk (\*).

## Digital radio options

### Autotune

Scans all digital frequencies for stations, automatically adds any new stations found to the station list and removes inactive stations. To stop an autotune press **Menu**.

## General options

### Clock

The clock is automatically set if you have a good digital or FM signal and will automatically update for GMT/BST clock changes in the UK. You can adjust the following settings:

SET TIME Manually set the time and date if required

12/24HR Choose between 12 or 24 hour time display

SNOOZE Set your preferred snooze duration for alarms

### Backlight

#### DURATION

Choose how long the backlight remains switched on:

TIMED The backlight turns on for 7 seconds when any button is pressed (default).

OFF The backlight does not switch on.

ON The backlight is always on when the radio is on.

#### LEVEL

Choose the brightness of the backlight:

AUTO Adjusts automatically depending on the light level in your room (default).

1-5 Set a brightness level between 1 (dim) and 5 (bright)

### Audio

Adjust the bass and treble:

BASS Adjust the bass between -3 (minimal bass), 0 (neutral) and 3 (maximum bass).

TREBLE Adjust the treble between -3 (minimal treble), 0 (neutral) and 3 (high treble).

### Language

Choose from English, French, German or Italian.

### Reset

Reset removes all saved favourites, clears the station list and resets all options to their defaults. Choose YES to confirm the reset or NO to cancel the reset.

# Help

## Secondary and inactive stations

### Secondary digital services

Secondary services accompany some stations, providing extra information or alternative content and may only be broadcast at certain times. Secondary services will appear next to the primary station in the list.

## Hints and tips

### Display says 'NO SIG'

Use Autotune (page 10) to search for stations. Try adjusting your aerial or radio position.

### Receiving new digital stations that have started broadcasting

Use Autotune (page 10) to scan for new stations and add any new stations to the station list.

## Software updates

Software updates for your Contour 100Di may be made available in the future. If you register your product and include a valid e-mail address you will receive notification of software updates (register at [www.pure.com/register](http://www.pure.com/register)). Available software updates are also listed at <http://support.pure.com>.\*

To upgrade:

1. From digital radio, FM or Aux sources, press and hold the **Menu** button on the remote for three seconds to access the maintenance menu.
2. Select **UPGRADE** and follow the instructions provided with the upgrade software\*.

\*Requires a PC (not Mac) with internet access running Windows XP/Vista/7 and a suitable USB cable (not included).

# Specifications

<b>Radio</b>	Digital and FM. UK products receive DAB and FM; non-UK products receive DAB/DAB+/DMB-Radio/FM depending on region.
<b>iPod/iPhone/iPad</b>	Supports most iPod, iPhone and iPad* models. For the latest information, check the compatibility table on our website: <a href="http://www.pure.com/products/ipod-compatibility">www.pure.com/products/ipod-compatibility</a> .
<b>Speakers</b>	2 full-range 3" drive units.
<b>Audio output</b>	2 x 10W RMS. Rear bass port.
<b>Input connectors</b>	12V DC power adapter socket. iPod/iPhone connector. 3.5mm Aux-in for auxiliary devices. USB (mini-B type) for software updates.
<b>Output connectors</b>	3.5mm stereo output for headphones.
<b>LCD display</b>	Custom auto-dimming LCD display, large text and feature icons.
<b>Remote control</b>	Infrared remote control. CR2025 button cell battery included.
<b>Mains power supply</b>	100-240V, 50/60Hz 12V DC 2.4A external power adapter.
<b>Dimensions</b>	308mm wide x 174mm high x 145mm deep.
<b>Aerial</b>	Telescopic aerial.
<b>Approvals</b>	CE marked. Compliant with the EMC and Low Voltage Directives (2004/108/EC and 2006/95/EC). ETSI EN 300 401 compliant.

\* iPad and iPad 2 charging only supported when Contour 100Di is in standby.

# PURE Warranty Statement for Australia

This statement replaces any reference to warranty which may be contained elsewhere within this manual

## What do you need to do now?

Option 1: You can register your purchase on-line at <https://www.pure.com/au/register/register.asp>

Option 2: Or you can do nothing other than keep your proof of purchase as evidence of your purchase date.

This proof of purchase would need to be presented if warranty service was ever required.

If you have any questions about your warranty you can call us toll free .... 1800 988 268

## What's covered by this warranty?

- PURE agrees to refund, repair or replace, at your election, without charge to you, any part found to be defective during the warranty period.
- If equipment has been used according to its accompanying instruction manual and is used in a domestic situation, a two year warranty period applies (excludes rechargeable ChargePAK where fitted. A one year warranty period applies to all ChargePAKs.)

## How do you make your claim?

Call 1800 988 268 for instructions on how to return your PURE product for warranty service or go to <http://support.pure.com/au/> and complete the contact us form.

## What's NOT covered by this warranty?

Under this express warranty PURE will not be liable for loss or damage of any kind whatsoever, whether direct, indirect, incidental, consequential or otherwise.

- Replacement of parts due to normal wear and tear
- Products with serial number defacement, modification or removal
- Water damage or corrosion caused by dampness
- Any damage or deterioration due to shipment
- Any product which has been subjected to misuse, abuse or accident

**Australian consumers** – The benefits to the consumer given by this express warranty are in addition to other rights and remedies of the consumer under a law in relation to the goods or services to which this warranty relates. Our goods come with guarantees that cannot be excluded under the Australian Consumer Law, You are entitled to a replacement or refund for a major failure and for compensation for any other reasonably foreseeable loss or damage. You are also entitled to have the goods repaired or replaced if the goods fail to be of acceptable quality and the failure does not amount to a major failure.

PURE is proudly distributed and supported in Australia by...PIONEER ELECTRONICS AUSTRALIA PTY LTD, 5 ARCO LANE, HEATHERTON, VICTORIA, 3202

## Disposal of Waste Electrical & Electronic Equipment



This symbol on the product or on its packaging indicates that this product should not be treated as household waste. Instead it should be handed over to a suitable collection point for the recycling of electrical and electronic equipment. By ensuring this product is disposed of correctly, you will help prevent potential negative consequences for the environment and human health, which could otherwise be caused by inappropriate waste handling of this product. The recycling of materials will help to conserve natural resources. For more detailed information about recycling of this product, please contact your local council office, your household waste disposal service or the shop where you purchased the product.





# Inhalt

<b>Erste Schritte</b> .....	<b>2</b>
Einrichtung .....	2
Regler, Schalter und Anschlüsse.....	4
Fernbedienung.....	4
Anzeige.....	4
<b>Anhören von iPod/iPhone/iPad</b> .....	<b>5</b>
Kompatibilität.....	5
Andocken des Geräts.....	5
Auswahl der iPod-Quelle .....	5
Kontrolle über das Gerät.....	5
Ändern der angezeigten Informationen .....	5
<b>Radio hören</b> .....	<b>6</b>
Digital- oder UKW-Radio auswählen.....	6
Senderwechsel .....	6
Lieblingssender sichern und auswählen .....	6
Ändern der angezeigten Informationen .....	6
<b>Zusatzeingang verwenden</b> .....	<b>7</b>
Externes Gerät anschließen.....	7
Externes Gerät wählen .....	7
<b>Verwenden des Sleep-Timers</b> .....	<b>7</b>
Einstellen des Sleep-Timers .....	7
Sleep-Timer abstellen .....	7
<b>Alarmer verwenden</b> .....	<b>8</b>
Alarm einstellen.....	8
Abbrechen eines Wecktons .....	9
Schlummerfunktion verwenden .....	9
Ändern der Schlummer-Dauer.....	9
<b>Optionen und Einstellungen</b> .....	<b>10</b>
Digitalradio-Optionen.....	10
Allgemeine Optionen.....	10
<b>Hilfe</b> .....	<b>11</b>
Sekundärsender/inaktive Sender .....	11
Tipps und Tricks .....	11
Software-Upgrade .....	11
<b>Technische Daten</b> .....	<b>12</b>

# Erste Schritte

## Einrichten

1

Ziehen Sie die Antenne vollständig aus.

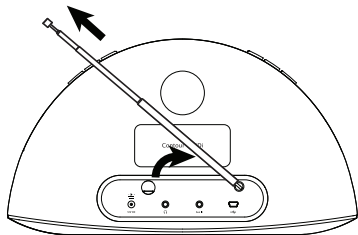

2

Ziehen Sie den Plastikstreifen vom Batteriefach der Fernbedienung ab und ziehen Sie die Schutzfolie von den Fernbedienungstasten ab.



3

Stecken Sie den Stecker des Netzkabels in den Anschluss auf der Rückseite des Radios. Schließen Sie ggf. die passenden Adapterstifte für Ihre Region an und stecken Sie das Netzkabel ein.

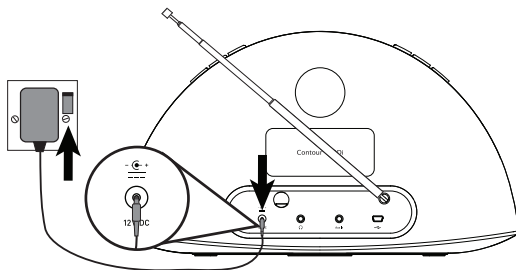

4

Drücken Sie < und > an der Fernbedienung, um die für die Anzeige der Menüs und Optionen verfügbaren Sprachen (Englisch/Französisch/Deutsch/Italienisch) anzuzeigen, und drücken Sie **Select** (Auswahl), um Ihre Auswahl zu bestätigen.



5

Warten Sie, bis Contour 100Di die automatische Sendersuche für alle verfügbaren digitalen Sender abgeschlossen hat (dies dauert etwa eine Minute). Wenn die automatische Sendersuche abgeschlossen ist, wird ein digitaler Sender ausgewählt.

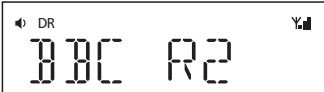

# Regler, Schalter und Anschlüsse

## Source (Quelle)

Drücken Sie, um zwischen Digitalradio, UKW, iPod und dem Zusatzeingang zu wechseln

## Favourites (Favoriten)

Drücken Sie mehrmals, um durch die Liste Ihren Lieblingsender zu blättern

## Mute

Lautstärkeregelung (Leiser)

On/Standby (Ein/Standby)

Lautstärkeregelung (Lauter)

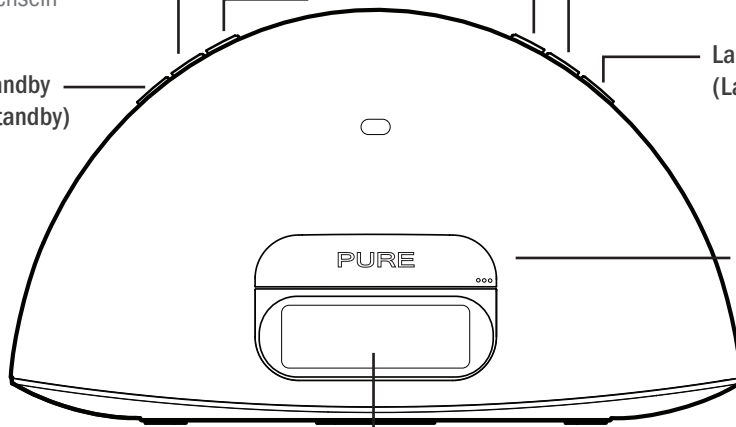

## iPod/iPhone/ iPad Dock

Drücken Sie rechts auf das vordere Bedienfeld, um den iPod-Dock zu öffnen

LCD-Display

DE

## Bassanschluss

Teleskop antenne

## Fernbedienungs-Halterung

Aufbewahrungs-Vertiefung für die Fernbedienung

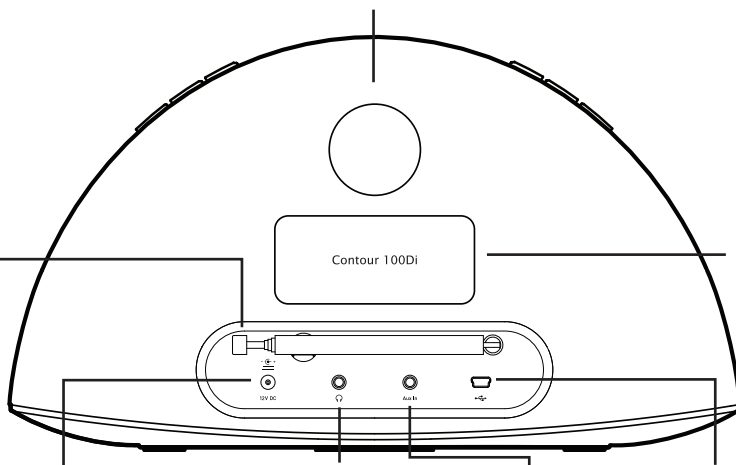

Netzteilanschluss  
Anschluss für das mitgelieferte Netzteil

Kopfhörerbuchse  
3,5-mm-Buchse für Stereokopfhörer

Aux-In-Buchse  
Analoger Stereo-Eingang für iPod/MP3-Player

USB-Buchse  
USB-Anschluss (Typ mini-B) für Software-Upgrades

# Fernbedienung

**On/Standby (Ein/Standby)**

## Snooze-Funktion

Drücken Sie, um die aktuelle Schlummerzeit anzuzeigen. Verwenden Sie **<** **>** und **Select** (Auswahl) zum Ändern der Einstellung. Drücken Sie, um die Schlummerfunktion zu verwenden, wenn ein Alarm ertönt.

## Sleep

Drücken Sie die Taste mehrmals, um einen Sleep-Timer einzustellen.

## Alarm

Drücken Sie die Taste mehrmals, um den Alarmstatus anzuzeigen. Drücken Sie **Select** (Auswahl), um den Status oder die Alarmeinstellungen zu ändern.

## Menu (Menü)

Drücken Sie die Taste, um das Optionsmenü anzuzeigen und die Einstellungen zu ändern.

Drücken Sie bei iPod-Quelle die Taste, um zum iPod-Menü zu navigieren. Drücken Sie die Taste und halten Sie sie gedrückt, um das Optionsmenü anzuzeigen.

## Wiedergabe/Pause

Wiedergabe-/Pause-Taste für aktuellen Titel.

## Source (Quelle)

Drücken Sie, um zwischen Digitalradio, UKW, iPod und dem Zusatzeingang zu wechseln

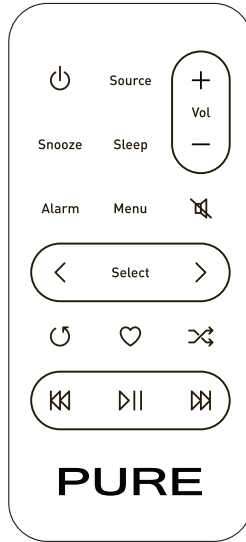

und Überspringen zum Anfang des aktuellen Titels oder zum vorigen/nächsten Titel. Halten Sie die Taste gedrückt, um schnell vor- oder zurückzuspulen. Versucht bei UKW, den nächsten Sender einzustellen.

**+ Lautstärkeregelung (Lauter)**

**- Lautstärkeregelung (Leiser)**

**Mute (Stummschalten)**

**< > und Select (Auswahl)**

Durchsuchen und Auswählen von Sendern, Titeln und Menüoptionen. Verschiebt bei UKW **<** **>** den Frequenzbereich in Schritten von 0,05 MHz nach oben oder unten. Drücken Sie die Taste und halten Sie sie gedrückt, um den nächsten Sender zu suchen.

**Repeat (Wiederholen)**

Umschalten zwischen "Alle wiederholen", "Aktuellen Titel wiederholen" und "Keine Wiederholung".

**Shuffle (Mischen)**

Titel-Wiedergabereihenfolge mischen.

**Favoriten**

Drücken Sie die Taste, um die Liste der Favoriten-Sender anzuzeigen. Drücken Sie die Taste und halten Sie sie gedrückt, um den aktuellen Sender zu sichern.

# Anzeige

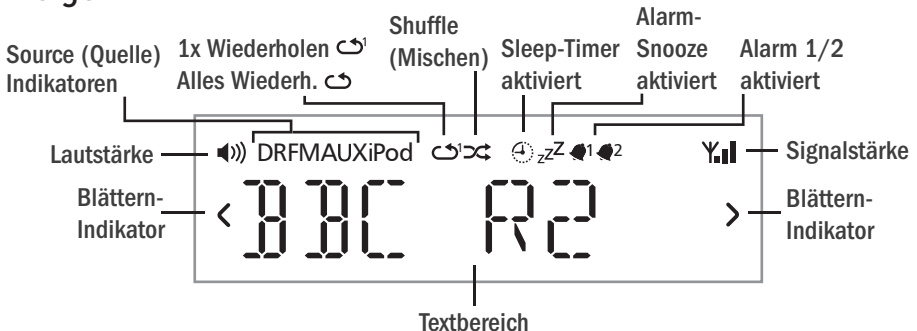

# Anhören von iPod/iPhone/iPad

## Kompatibilität

Das Contour 100Di ist kompatibel mit den meisten iPod, iPhone und iPad Modellen. Aktuelle Informationen finden Sie in der Kompatibilitätstabelle auf unserer Website: [www.pure.com/products/ipod-compatibility](http://www.pure.com/products/ipod-compatibility).

## Andocken des Geräts

1. Drücken Sie auf die rechte Seite des vorderen Bedienfelds, wie in der Abbildung gezeigt, um das Dock zu öffnen.
2. Docken Sie das Gerät vorsichtig an den Anschluss an.  
Der Ladevorgang beginnt, sobald das Gerät angedockt ist, und er wird auch dann fortgesetzt, wenn das Contour 100Di eingeschaltet wird oder sich im Standby-Modus befindet.

*Hinweis Der Kopfhöreranschluss ist deaktiviert, wenn ein iPhone/iPod/iPad angedockt ist.*

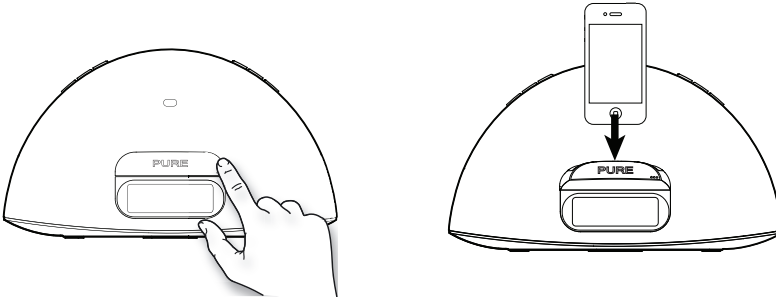

DE

## Auswahl der iPod-Quelle

Wählen Sie mit der Taste **Source** (Quelle) die Option IPOD aus. Bei Geräten mit Apps können Sie auch Audiodaten von anderen Apps abspielen, z. B. von der PURE Lounge Internetradio-App, wenn Sie die iPod-Wiedergabe unterbrechen.

## Kontrolle über das Gerät

Bei Auswahl der iPod-Quelle beginnt Ihr Gerät mit dem Abspielen des zuletzt abgespielten iPod-Tracks. Verwenden Sie die Fernbedienung oder die Bedienelemente an Ihrem Apple Gerät zum Navigieren in Menüs und zum Steuern der Wiedergabe.

Für den Aufruf des Contour 100Di Optionsmenüs, während ein iPod/iPhone angedockt ist, drücken Sie die **Menütaste** an der Fernbedienung und halten Sie sie gedrückt.

## Ändern der angezeigten Informationen

Drücken Sie die **Menütaste** und halten Sie sie gedrückt, und drücken Sie die Taste **Select** (Auswahl), um die Option DISPLAY (Anzeige) auszuwählen.

Eine der folgenden Optionen auswählen:

TITLE/ARTIST Titel des Tracks und Name des Künstlers

TIME Vollanzeige-Uhr

# Radio hören

## Digital- oder UKW-Radio auswählen

Wählen Sie mit der Taste **Source** (Quelle) die Option DIGITAL oder FM (UKW) aus. Das entsprechende Symbol wird angezeigt

## Senderwechsel

### Digital

Drücken Sie **<** und **>**, um durch die verfügbaren Sender zu blättern, und drücken Sie **Select** (Auswahl), um einen Sender einzustellen..

### FM (UKW)

**⏪** Drücken Sie oder **⏩** (oder halten Sie **<** oder **>** gedrückt), um den nächsten Sender mit einem starken Signal zu suchen.

Drücken Sie **<** oder **>**, um die Frequenz in Schritten von 0,05 MHz einzustellen.

## Lieblingssender sichern und auswählen

Sie können bis zu 40 (UKW- oder digitale) Sender in einer Liste speichern, um einfacher darauf zugreifen zu können.

### Sichern

1. Stellen Sie den Sender ein, den Sie als einen Favoriten sichern wollen.
2. Drücken Sie **♥** an der Fernbedienung, um die Liste der Favoriten anzuzeigen.
3. Drücken Sie **<** oder **>** an der Fernbedienung, um zu entscheiden, ob der Favorit gesichert werden soll (wenn Sie einen vorhandenen Favoriten auswählen, wird er ersetzt).
4. Drücken Sie **♥** oder **Select** (Auswahl) an der Fernbedienung und halten Sie sie gedrückt, bis Sie die Anzeige **SAVED' (GESICHERT)** auf dem Bildschirm sehen.

### Auswahl

Drücken Sie **♥** an der Fernbedienung oder dem Gerät, um die Liste der Favoriten anzuzeigen. Drücken Sie **♥** noch einmal an dem Gerät, um durch die Liste zu blättern, oder drücken Sie **<** oder **>** an der Fernbedienung.

Warten Sie, bis der Sender wechselt, wenn Sie das Gerät direkt verwenden, oder drücken Sie **Select** (Auswahl) an der Fernbedienung, um den Sender sofort zu wechseln.

## Ändern der angezeigten Informationen

Drücken Sie die **Menütaste**, drücken Sie die Tasten **<** und **>** zum Durchsuchen, und drücken Sie **Select** (Auswahl), um die Option **DISPLAY** (Anzeige) auszuwählen.

Wählen Sie eine der folgenden Optionen aus:

STATION	(SENDER)Sendername oder -frequenz
TEXT	Vom Sender übermittelter Lauftext
TIME	Vollanzeige-Uhr, die vom Radiosignal aktualisiert wird

# Zusatzeingang verwenden

## Externes Gerät anschließen

Schließen Sie über ein geeignetes Kabel die Buchse Line-Out oder Kopfhörer Ihres Zusatzgeräts an den Zusatzeingang an Ihrem Contour 100Di an.

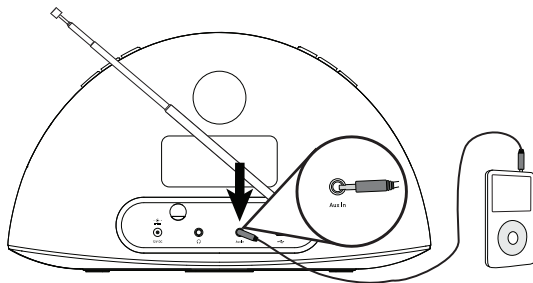

## Zusatzeingang auswählen

Drücken Sie die Taste **Source** (Quelle), um AUX auszuwählen.

# Verwendung des Sleep-Timers

Der Sleep-Timer schaltet Ihr Radio nach einer Anzahl von Minuten in den Standby-Modus.

DE

## Einstellen des Sleep-Timers

1. Drücken Sie mehrmals die Taste **Sleep** an der Fernbedienung, um die Zeitspanne für den Sleep-Timer von 15 bis auf 90 Minuten zu erhöhen.
2. Drücken Sie **Select** (Auswahl) oder warten Sie, um den Sleep-Timer zu starten. Das Symbol  auf der Anzeige zeigt an, wenn der Sleep-Timer aktiviert ist.

**Tipp** Sie können die **Sleep-Taste** jederzeit erneut drücken, um die verbleibende Zeit anzuzeigen.

## Sleep-Timer abstellen

Drücken Sie die **Sleep**-Taste und stellen Sie die Timer-Dauer auf OFF (AUS).

# Alarmer verwenden

Das Contour 100Di besitzt zwei Wecktöne, die so eingestellt werden können, dass entweder ein Signalton ertönt oder ein Radiosender oder ein Titel von Ihrem iPod abgespielt wird.

## Alarm einstellen

Drücken Sie die Taste **Alarm** an der Fernbedienung, um den Status von Alarm 1 anzuzeigen, und drücken Sie sie erneut, um den Status von Alarm 2 anzuzeigen.



Drücken Sie die Taste **Select** (Auswahl), um einen der Alarme auszuwählen, passen Sie den Alarm an, drücken Sie **<** oder **>** und **Select** (Auswahl), um die folgenden Einstellungen auszuwählen:

### Alarm on/off (Alarm ein/aus)

Drücken Sie **<** oder **>**, um zwischen 'ON' (Alarm ertönt) und 'OFF' (Alarm ertönt nicht) zu wählen, und drücken Sie **Select** (Auswahl).

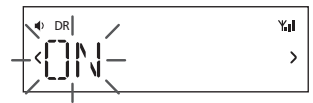

### Time (Uhrzeit)

Stellen Sie die Alarmzeit ein. Drücken Sie **<** oder **>**, um die Stunden einzustellen, und drücken Sie anschließend **Select** (Auswahl). Wiederholen Sie diesen Schritt, um die Minuten einzustellen, und drücken Sie anschließend **Select** (Auswahl).



### Days (Tage)

Stellen Sie die Tage ein, an denen der Alarm ertönt. Drücken Sie **<** oder **>**, um auszuwählen zwischen: DAILY (jeden Tag), ONCE (nur ein Mal), WEEKENDS (an Wochenenden) oder WEEKDAYS (Montag bis Freitag), und wählen Sie dann **Select** (Auswahl).

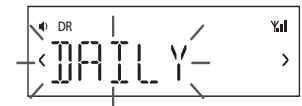

### Typ

Drücken Sie **<** oder **>**, um auszuwählen zwischen: DIGITAL, FM (UKW), IPOD oder TONE (Buzzer).

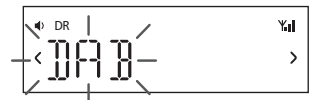

### Sender

Wenn Sie den Alarm-Modus als DIGITAL oder UKW EINGESTELLT HABEN, DRÜCKEN SIE **<** oder **>**, um auszuwählen zwischen: LAST USED (Letzter ausgewählter Sender), oder wählen Sie einen Favoriten aus, falls Favoriten gespeichert sind.

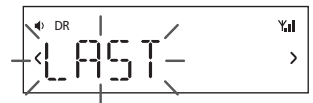

### Lautstärke

Drücken Sie **<** oder **>**, um die Lautstärke des Alarms einzustellen, und drücken Sie anschließend **Select** (Auswahl).

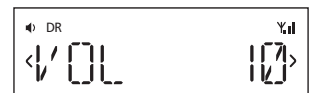

Die Meldung 'SAVED' (gesichert) wird angezeigt, sobald alle Alarmeinstellungen abgeschlossen sind.



## Abbrechen eines Wecktons

Wenn Sie einen Weckton abbrechen möchten, drücken Sie die Taste **Alarm**, **Select** (Auswahl) oder **Standby**.

Wenn Sie einen Radioweckton abbrechen möchten, drücken Sie eine beliebige Taste außer Volume (Lautstärke).

*Anmerkung* Ein Weckton wird nach einer Stunde deaktiviert, wenn Sie diesen nicht abbrechen.

## Schlummerfunktion verwenden

Wenn ein Alarm ertönt und Sie die Schlummerfunktion verwenden wollen, drücken Sie die Schlummertaste an der Fernbedienung. Der Alarm wird für 10 Minuten (die Standard-Schlummerzeit) unterdrückt und ertönt dann erneut.

Das Symbol **zZ** auf dem Bildschirm gibt an, wenn ein Alarm durch die Schlummerfunktion unterdrückt wird.

## Ändern der Schlummer-Dauer

Die Standard-Schlummerdauer für die Alarme beträgt 10 Minuten. So ändern Sie die Schlummerdauer:

Drücken Sie die **Schlummertaste** an der Fernbedienung, und drücken Sie **<** oder **>**, um die gewünschte Schlummerdauer auszuwählen, und drücken Sie anschließend **Select** (Auswahl) zur Bestätigung.

# Optionen und Einstellungen

Drücken Sie die Taste **Menü**, um auf das Optionsmenü zuzugreifen, drücken Sie < oder >, um durch die Optionen zu blättern und sie einzustellen, und drücken Sie **Select** (Auswahl) zur Bestätigung. Der aktuelle Wert der Einstellungen ist durch ein Sternchen (✱) gekennzeichnet.

## Digitalradio-Optionen

### Autotune

In der Autotune-Funktion durchsucht das Gerät automatisch alle Digital-Frequenzen nach Sendern, fügt diese zur Senderliste hinzu und entfernt inaktive Sender. Zum Stoppen einer Automatischen Einstellung drücken Sie die **Menütaste**.

## Allgemeine Optionen

### Uhr

Die Uhr wird automatisch eingestellt, wenn Sie ein gutes Digital- oder UKW-Signal haben, und sie wird automatisch auf die Sommerzeit-Umstellung in Großbritannien umgestellt. Sie können die folgenden Einstellungen vornehmen:

SET TIME	Gegebenenfalls können Sie die Uhrzeit und das Datum manuell einstellen
12/24 STD	Sie können zwischen 12-Stunden- und 24-Stunden-Anzeige wählen
SNOOZE	Stellen Sie die gewünschte Schlummerdauer für Alarmer ein

### Hintergrundbeleuchtung

#### DURATION (DAUER)

Wählen Sie aus, wie lange die Hintergrundbeleuchtung eingeschaltet bleiben soll:

TIMED	Die Hintergrundbeleuchtung wird für 7 Sekunden aktiviert, wenn eine Taste gedrückt wird (Standard).
OFF	Die Hintergrundbeleuchtung wird nicht aktiviert.
ON	Die Hintergrundbeleuchtung ist bei eingeschaltetem Radio immer aktiv.

#### LEVEL (HELLIGKEIT)

Wählen Sie die Helligkeit der Hintergrundbeleuchtung aus:

AUTO	Automatische Anpassung an die Helligkeit im Raum (Standardwert).
1-5	Einstellung einer Helligkeitsstufe zwischen 1 (schwach) und 5 (hell)

### Audio

Einstellung von Bässen und Höhen:

BASS	Passen Sie den Bass zwischen -3 (Minimum), 0 (neutral) und 3 (Maximum) an.
HÖHEN	Passen Sie die Höhen zwischen -3 (Minimum), 0 (neutral) und 3 (Maximum) an.

### Language (Sprache)

Wählen Sie Englisch, Französisch, Deutsch oder Italienisch.

### Rücksetzen

Setzt das Radio zurück, entfernt alle gesicherten Favoriten, löscht die Senderliste und setzt alle Optionen auf die Standardwerte zurück.

Wählen Sie YES (Ja) aus, um das Rücksetzen zu bestätigen, oder NO (Nein), um die Rücksetzung abzubrechen.

# Hilfe

## Sekundärsender/inaktive Sender

### Secondary digital services (Sekundäre Digital-Dienste)

Sekundäre Dienste beziehen sich auf einige Sender und bieten zusätzliche Informationen oder alternative Inhalte und werden ggf. nur zu bestimmten Zeiten ausgestrahlt. Sekundäre Dienste erscheinen neben dem primären Sender in der Liste.

## Tipps und Tricks

### Die Anzeige zeigt 'NO SIG'

Nutzen Sie die Autotune-Funktion (Seite 10) zur automatischen Sendersuche. Verwenden Sie die Autotune-Funktion zur Suche nach Sendern.

### Empfang neuer Digitalsender, die ihren Sendebetrieb gerade aufgenommen haben

Verwenden Sie die Autotune-Funktion (Seite 10) zur Suche nach neuen Sendern und zur Aufnahme von neuen Sendern in die Senderliste.

## Software-Updates

Möglicherweise stehen künftig Software-Updates für Ihr Contour 100Di zur Verfügung. Wenn Sie Ihr Produkt registrieren und eine gültige E-Mail-Adresse angeben, erhalten Sie eine Benachrichtigung über Software-Updates (registrieren Sie sich unter [www.pure.com/register](http://www.pure.com/register)).  
Verfügbare Software-Updates werden auch aufgelistet unter

<http://support.pure.com>.\*

So führen Sie einen Upgrade durch:

1. Drücken Sie von den Quellen Digitalradio, UKW oder Zusatz Eingang aus die **Menütaste** an der Fernbedienung drei Sekunden lang, um das Wartungsmenü zu öffnen.
2. Wählen Sie UPGRADE aus, und befolgen Sie die Anweisungen der Upgrade-Software\*.

\*Sie benötigen einen PC mit Internet-Anschluss und Betriebssystem Windows XP/Vista/7 sowie ein passendes USB-Kabel (nicht im Lieferumfang enthalten).

# Technische Daten

<b>Radio</b>	Digital und UKW. Produkte für Großbritannien empfangen DAB und FM; Produkte für andere Länder empfangen je nach Region DAB/DAB+/DMB-Radio/UKW.
<b>iPod/iPhone/iPad</b>	Unterstützt die meisten iPod, iPhone und iPad* Modelle. Aktuelle Informationen finden Sie in der Kompatibilitätstabelle auf unserer Website: <a href="http://www.pure.com/products/ipod-compatibility">www.pure.com/products/ipod-compatibility</a> .
<b>Lautsprecher</b>	2 Vollbereichslautsprecher 3".
<b>Audioausgang</b>	2 x 10W RMS. Hinterer Bassanschluss.
<b>Eingänge</b>	12 V DC Netzanschluss. iPod/iPhone-Anschluss. 3,5-mm-AUX-Eingangsbuchse für Zusatzgeräte. USB-Eingang (Typ Mini B) für Software-Updates.
<b>Ausgänge:</b>	3,5-mm-Stereoausgang für Kopfhörer.
<b>LCD-Display</b>	Individuelles Auto-Dimming LCD-Display, großer Text und Funktionssymbole.
<b>Fernbedienung</b>	Infrarot-Fernbedienung CR2025 Knopfzelle im Lieferumfang enthalten.
<b>Stromversorgung</b>	100-240 V, 50/60 Hz 12 V DC 2,4 A externer Netzadapter.
<b>Abmessungen</b>	308 mm Breite x 174 mm Höhe x 145 mm Tiefe.
<b>Antenne</b>	Teleskopantenne.
<b>Prüfungen</b>	CE-Zeichen. Erfüllt die EMV- und Niederspannungsrichtlinien (2004/108/EG und 2006/95/EG). Erfüllt ETSI EN 300 401.

## Entsorgung von gebrauchten elektrischen und elektronischen Geräten



Das Symbol auf dem Produkt oder seiner Verpackung weist darauf hin, dass dieses Produkt nicht als normaler Haushaltsabfall zu behandeln ist, sondern an einer Annahmestelle für das Recycling von elektrischen und elektronischen Geräten abgegeben werden muss. Durch Ihren Beitrag zum korrekten Entsorgen dieses Produkts schützen Sie die Umwelt und die Gesundheit Ihrer Mitmenschen. Umwelt und Gesundheit werden durch falsches Entsorgen gefährdet. Materialrecycling hilft den Verbrauch von Rohstoffen zu verringern. Weitere Informationen über das Recycling dieses Produkts erhalten Sie von Ihrer Gemeinde, den kommunalen Entsorgungsbetrieben oder dem Geschäft, in dem Sie das Produkt gekauft haben.

\* Das Laden von iPad und iPad 2 wird nur unterstützt, wenn das Contour 100Di im Standby-Modus ist.

# Table des matières

<b>Préparation à l'emploi</b> .....	<b>2</b>
Programmation .....	2
Connectique et commandes .....	4
Télécommande .....	4
Affichage .....	4
<b>Écouter l'iPod/iPhone/iPad</b> .....	<b>5</b>
Compatibilité .....	5
Installation de votre appareil sur la station d'accueil .....	5
Sélection de la source pour iPod .....	5
Contrôle de votre appareil .....	5
Sélection des informations affichées à l'écran .....	5
<b>Écouter la radio</b> .....	<b>6</b>
Sélection de la radio numérique ou FM .....	6
Changement de station .....	6
Enregistrement et sélection de vos stations préférées .....	6
Sélection des informations affichées à l'écran .....	6
<b>Utilisation de l'entrée auxiliaire</b> .....	<b>7</b>
Connexion d'un appareil auxiliaire .....	7
Sélection de l'entrée auxiliaire .....	7
<b>Utilisation de la mise en veille</b> .....	<b>7</b>
Programmation de la minuterie de mise en veille .....	7
Annulation de la minuterie de mise en veille .....	7
<b>Utilisation des alarmes</b> .....	<b>8</b>
Programmation d'une alarme .....	8
Arrêt d'une alarme déclenchée .....	9
Interruption d'une alarme qui retentit .....	9
Modifier la durée de l'arrêt momentané .....	9
<b>Options et paramètres</b> .....	<b>10</b>
Options de la radio numérique .....	10
Options générales .....	10
<b>Aide</b> .....	<b>11</b>
Services annexes et stations inactives .....	11
Conseils et astuces .....	11
Mises à jour logicielles .....	11
<b>Spécifications</b> .....	<b>12</b>

# Pour commencer

## Programmation

1

Déployez l'antenne, au maximum de sa longueur.

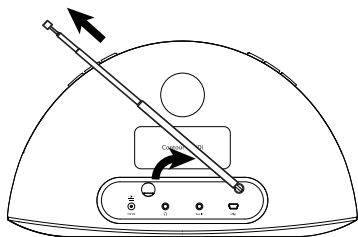

2

Tirez sur la languette en plastique du compartiment à piles et retirez le film de protection des boutons de la télécommande.



3

Branchez le connecteur de l'adaptateur secteur dans la prise correspondante à l'arrière de la radio.

Utilisez l'adaptateur de fiche adapté à votre pays, si nécessaire et branchez sur une prise de courant.

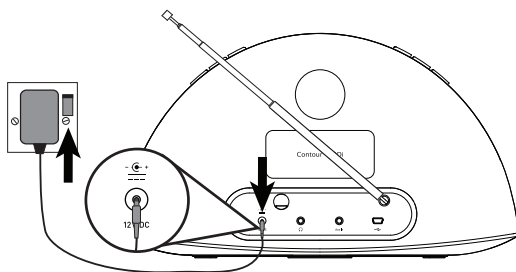

4

Appuyez sur les boutons < et > de la télécommande pour afficher les langues disponibles (anglais/français/allemand/italien) utilisées pour l'affichage des menus et des options, puis appuyez sur Select pour valider votre choix.



5

Attendez que votre Contour 100Di ait terminé la syntonisation automatique sur toutes les stations numériques qu'il reçoit (environ 1 minute).

Lorsque la syntonisation automatique est terminée, une station numérique est sélectionnée.

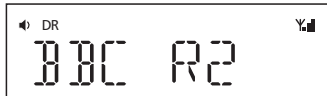

# Connectique et commandes

## Source

Appuyez sur ce bouton pour sélectionner radio numérique, FM, iPod et Entrée auxiliaire

## Favoris

Appuyez autant de fois que nécessaire pour parcourir vos stations préférées

## Silence

Volume moins fort

Volume plus fort

On/Standby

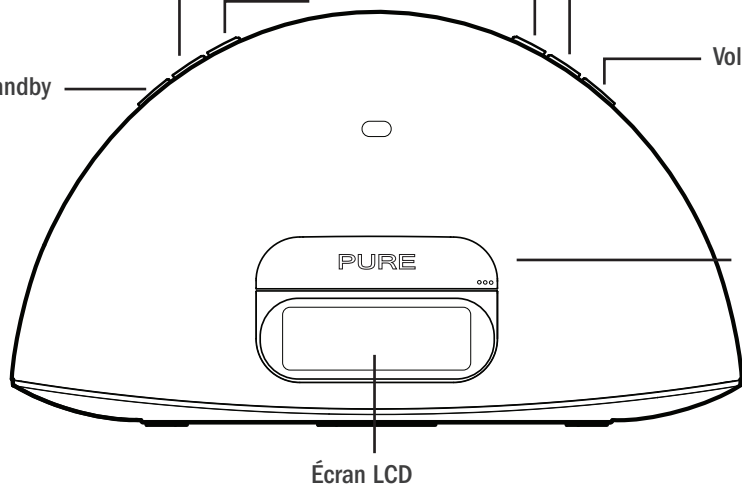

## Station d'accueil pour iPod/iPhone/iPad

Appuyez sur l'extrémité droite de la face avant pour libérer la station d'accueil pour iPod.

Écran LCD

## Évent de basses

Antenne télescopique

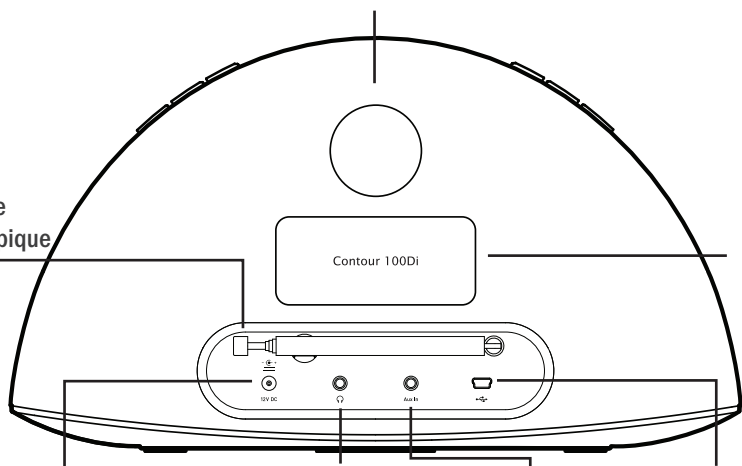

## Support de la télécommande

Espace de rangement pour la télécommande

Prise d'adaptateur secteur  
Prise pour relier  
l'adaptateur secteur fourni

Prise casque.  
Prise casque stéréo  
format mini-jack

Prise Entrée AUX  
Entrée stéréo  
analogique pour  
iPod/lecteur MP3

Prise USB  
Port USB (type  
mini-B) pour les mises  
à jour logicielles

FR

# Télécommande

On/Standby

## Snooze

Appuyez sur ce bouton pour afficher la durée d'arrêt momentanée actuelle. Utilisez les boutons < > et **Select** pour la modifier. Appuyez sur ce bouton pour interrompre une alarme qui retentit.

## Sleep

Appuyez autant de fois que nécessaire pour programmer la mise en veille.

## Alarm

Appuyez autant de fois que nécessaire sur ce bouton pour afficher le statut de l'alarme. Appuyez sur **Select** pour modifier le statut ou les paramètres de l'alarme.

## Menu

Appuyez sur ce bouton pour afficher le menu d'options afin de modifier les paramètres. Avec source iPod, appuyez sur ce bouton pour parcourir le menu iPod. Maintenez le bouton enfoncé pour afficher le menu des options.

## Play/Pause

Lecteur/Mise en pause du morceau actuel.

## Source

Appuyez sur ce bouton pour sélectionner radio numérique, FM, iPod et Entrée auxiliaire

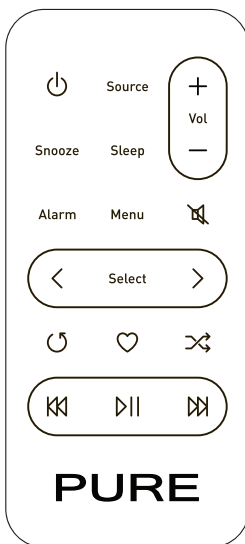

et Permettent de passer au début du morceau actuel ou au morceau précédent/suivant. Maintenez le bouton enfoncé pour passer en mode retour/avance rapide. En mode FM, permet de rechercher la station suivante.

+ Volume plus fort

— Volume moins fort

Silence

< > et **Select**

Permet de parcourir et sélectionner des stations, pistes et options de menu.

Dans FM, les boutons < > permettent de monter et descendre la fréquence par tranche de 0,05 MHz. Maintenez ces boutons enfoncés pour rechercher et sintoniser la station suivante.

**Repeat (Répétition)**

Activer/désactiver pour répéter la piste en cours de lecture, répéter tout ou aucune piste

**Shuffle (Aléatoire)**

Lecture aléatoire des pistes.

**Favoris**

Appuyez sur ce bouton pour faire apparaître la liste de vos stations préférées. Ensuite, maintenez enfoncé pour enregistrer la station actuelle.

## Display (Affichage)

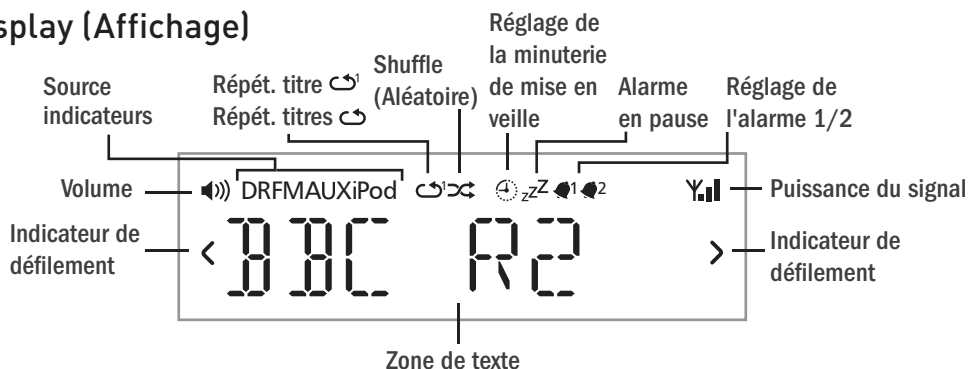



# Écouter l'iPod/iPhone/iPad

## Compatibilité

Votre Contour 100Di est compatible avec la plupart des modèles d'iPod, iPhone et iPad. Pour obtenir les informations les plus récentes, consultez le tableau de compatibilité situé sur notre site Web [www.pure.com/products/ipod-compatibility](http://www.pure.com/products/ipod-compatibility).

## Installation de votre appareil sur la station d'accueil

1. Poussez l'extrémité droite de la face avant comme indiqué pour libérer la station d'accueil.
2. Connectez avec précaution votre appareil au connecteur.

Votre Contour 100Di commencera à se recharger dès qu'il sera placé sur la station d'accueil et continuera à le faire, qu'il soit activé ou en mode veille.

**Remarque** *La prise pour casque d'écoute est désactivée lorsqu'un iPhone/iPod/iPad est installé sur la station d'accueil.*

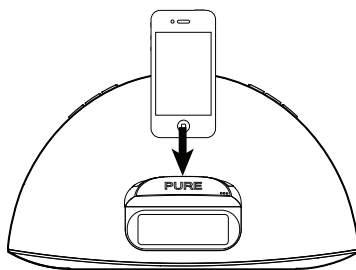
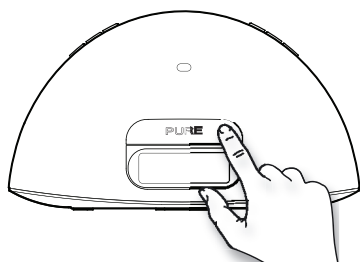

## Sélection de la source pour iPod

Appuyez sur le bouton **Source** pour sélectionner IPOD. Sur les appareils disposant d'applications, vous pouvez également lire du contenu audio depuis d'autres applications, comme l'application radio internet PURE Lounge, si vous mettez la lecture de l'iPod en pause.

## Contrôle de votre appareil

Une fois la source pour iPod sélectionnée, votre appareil commencera à lire la dernière piste que vous avez écoutée. Utilisez la télécommande ou les commandes de votre appareil Apple pour naviguer entre les menus et contrôler la lecture.

Pour accéder aux options du menu de votre Contour 100Di lorsqu'un iPod/iPhone est connecté, maintenez le bouton **Menu** de la télécommande enfoncé.

## Sélection des informations affichées à l'écran

Maintenez le bouton **Menu** enfoncé, appuyez sur **Select** pour sélectionner l'option DISPLAY.

Sélectionnez l'une des options suivantes :

**TITLE/ARTIST** Titre de la piste et nom de l'artiste

**TIME** Horloge en plein écran

# Écouter la radio

## Sélection de la radio numérique ou FM



Appuyez sur le bouton **Source** pour sélectionner DIGITAL (Numérique) ou FM. L'icône correspondante s'affiche

## Changement de station

### Numérique

Pour parcourir les stations disponibles, appuyez sur < et > pour syntoniser sur une station, appuyez sur **Select**.

### FM



Appuyez sur  ou  (ou maintenez la touche < ou > enfoncée) pour rechercher la prochaine station avec un signal puissant.

Appuyez sur < ou > pour modifier la fréquence tous les 0,05 MHz.



## Enregistrement et sélection de vos stations préférées

Vous pouvez enregistrer jusqu'à 40 stations (FM ou numériques) dans une liste pour un accès plus rapide.

### Enregistrement

1. Syntonisez sur la station que vous souhaitez enregistrer parmi vos stations préférées.
2. Appuyez sur le bouton  de la télécommande pour afficher la liste des stations préférées.
3. Appuyez sur le bouton < ou > de la télécommande pour décider d'enregistrer ou non la station parmi vos préférées (si vous sélectionnez l'une de vos stations préférées, celle-ci sera remplacée).
4. Maintenez enfoncé le bouton  ou **Select** de la télécommande jusqu'à ce que « **SAVED** » (ENREGISTRÉ) apparaisse à l'écran.

### Sélection

Appuyez sur le bouton  de l'unité ou de la télécommande pour afficher la liste des stations préférées. Appuyez une nouvelle fois sur le bouton  de l'unité pour parcourir la liste ou appuyez sur le bouton < ou > de la télécommande.

Si vous utilisez l'unité, attendez que la station change ou appuyez sur le bouton **Select** de la télécommande pour passer immédiatement à une autre station.

## Sélection des informations affichées à l'écran

Appuyez sur le bouton **Menu**, sur < et > pour parcourir les stations et sur **Select** pour choisir l'option DISPLAY.

Sélectionnez l'une des options suivantes :

STATION	Fréquence ou nom de la station
TEXT	Texte défilant diffusé par la station
TIME	Horloge en plein écran mise à jour par la station

# Utilisation de l'entrée auxiliaire

## Connexion d'un appareil auxiliaire

Connectez la prise de sortie audio ou casque de votre appareil auxiliaire à la prise d'entrée auxiliaire de votre Contour 100Di à l'aide d'un câble adapté.

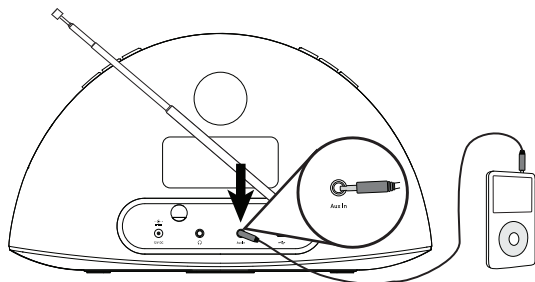

## Sélection de l'entrée auxiliaire

Appuyez sur le bouton **Source** pour sélectionner AUX.

# Utilisation de la mise en veille

La minuterie de mise en veille met votre radio-réveil en mode veille à l'expiration d'un délai de plusieurs minutes.

FR

## Programmation de la minuterie de mise en veille

1. Appuyez sur le bouton **Sleep** de la télécommande autant de fois que nécessaire pour augmenter le délai de mise en veille (de 15 à 90 minutes).
2. Appuyez sur **Select** ou attendez le lancement de la minuterie de mise en veille. L'icône  située sur l'écran indique que la minuterie de mise en veille est réglée.

**Conseil** Appuyez sur une nouvelle fois sur le bouton **Sleep** à tout moment afin d'afficher le temps restant.

## Annulation de la minuterie de mise en veille

Appuyez sur le bouton **Sleep** et réglez le délai de mise en veille sur OFF.

# Utilisation des alarmes

Votre Contour 100Di dispose de deux alarmes que vous pouvez programmer de sorte qu'il joue un bruiteur, qu'il se syntonise sur une station de radio ou lise une piste depuis votre iPod/iPhone.

## Programmation d'une alarme

Appuyez sur le bouton **Alarm** de la télécommande afin d'afficher le statut de l'alarme 1 ; appuyez une nouvelle fois pour afficher le statut de l'alarme 2.

Appuyez sur le bouton **Select** pour sélectionner et ajuster l'une des alarmes et appuyez sur < ou > et **Select** pour modifier les paramètres suivants :

### Alarme activée/désactivée

Appuyez sur < ou > pour sélectionner « ON » (l'alarme retentit) ou « OFF » (l'alarme ne retentit pas) et appuyez sur **Select**.



### Time (Heure)

Définissez l'heure de l'alarme. Appuyez sur < ou > pour régler les heures, puis appuyez sur **Select**. Répétez l'opération pour régler les minutes, puis appuyez sur **Select**.

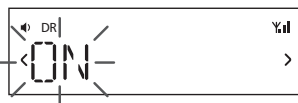

### Jours

Définissez les jours où l'alarme retentira. Appuyez sur < ou > pour faire votre choix entre : DAILY (chaque jour), ONCE (aucune répétition), WEEKENDS ou WEEKDAYS (du lundi au vendredi), puis appuyez sur **Select**.

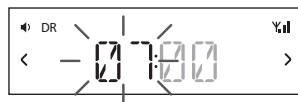

### Type

Appuyez sur < ou > pour faire votre choix entre : DIGITAL, FM, IPOD ou TONE (sonnerie).

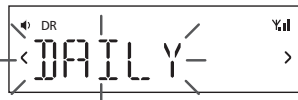

### Station

Si vous avez défini le mode alarme sur DIGITAL ou FM, appuyez sur < ou > pour faire votre choix entre : LAST USED (dernière station syntonisée) ou sélectionnez une station préférée si vous en avez enregistrées.

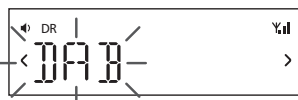

### Volume

Appuyez sur < ou > pour modifier le volume de l'alarme, puis appuyez sur **Select**.

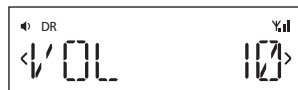
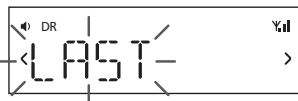

Une fois que vous avez réglé l'ensemble des paramètres de l'alarme, le message « **SAVED** » apparaît.

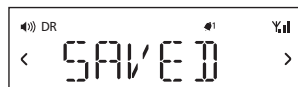

Les icônes <sup>1</sup> et <sup>2</sup> affichées à l'écran indiquent que l'alarme est réglée.

## Arrêt d'une alarme déclenchée

Pour interrompre une alarme par bruiteur, appuyez sur le bouton **Alarm**, **Select** ou **Standby**.

Pour interrompre une alarme déclenchée sur la radio, appuyez sur n'importe quel bouton, excepté le bouton de volume.

*Remarque*      *Une alarme qui s'est déclenchée s'arrête au bout d'une heure, à moins que vous ne l'interrompiez avant.*

## Interruption d'une alarme qui retentit

Pour interrompre une alarme qui retentit, appuyez sur le bouton Snooze de la télécommande.

L'alarme s'arrêtera pendant 10 minutes (la durée d'arrêt momentané par défaut), puis elle retentira de nouveau.

L'icône  sur l'écran indique que l'alarme est interrompue.

## Modifier la durée de l'arrêt momentané

La durée de l'arrêt momentané pour les alarmes est de 10 minutes. Pour modifier la durée d'arrêt momentané :

Appuyez sur le bouton **Snooze** de la télécommande et sur < ou > pour choisir une durée d'arrêt momentané, appuyez ensuite sur **Select** pour valider.

# Options et paramètres

Appuyez sur le bouton **Menu** pour accéder au menu des options, puis sur < ou > pour faire défiler les options et les modifier et enfin sur **Select** pour valider. Les valeurs actuelles des paramètres sont signalées par un astérisque (\*).

## Options de la radio numérique

### Autotune

Cette fonction permet d'explorer toutes les fréquences numériques à la recherche des stations et de compléter automatiquement la liste des stations reçues avec celles nouvellement trouvées. Elle permet également de supprimer les stations inactives. Pour désactiver la fonction Autotune, appuyez sur **Menu**.

## Options générales

### Horloge

L'horloge est automatiquement réglée si vous disposez d'un signal numérique ou FM suffisant et sera automatiquement mise à jour pour les changements d'heure GMT/BST au R-U. Vous pouvez modifier les paramètres suivants :

SET TIME	Si nécessaire, vous pouvez régler manuellement l'heure et la date.
12/24HR	Vous avez le choix d'afficher l'horloge au format 12 ou 24 heures.
SNOOZE	Définissez votre durée d'arrêt momentanée souhaitée pour les alarmes

### Rétroéclairage

#### DURÉE

Choisissez la durée pendant laquelle le rétroéclairage reste activé :

TIMED	Le rétroéclairage s'allume dès lors que vous appuyez sur une touche et pour une durée de 7 secondes.
OFF	Le rétroéclairage ne s'allume pas.
ON	Le rétroéclairage est toujours allumé lorsque la radio est en fonctionnement.

#### LEVEL

Choisissez la luminosité du rétroéclairage :

AUTO	Permet de la modifier automatiquement en fonction du niveau de lumière de la pièce (par défaut).
1-5	Définissez une luminosité entre 1 (luminosité faible) et 5 (luminosité forte)

### Audio

Permet de régler les graves et les aigus

BASS	Réglez les graves entre -3 (niveau minimum), 0 (neutre) et 3 (niveau maximum).
TREBLE	Réglez les aigus entre -3 (niveau minimum), 0 (neutre) et 3 (niveau maximum).

### Langue

Vous avez le choix entre l'anglais, le français, l'allemand ou l'italien.

### Réinitialiser

La réinitialisation permet d'effacer toutes les listes d'éléments préférés, les listes de stations mémorisées et de rétablir toutes les options à leur choix par défaut.

Sélectionnez YES pour confirmer la réinitialisation ou NO pour l'annuler.

# Aide

## Services annexes et stations inactives

### Services numériques annexes

Des services annexes sont disponibles sur certaines stations, fournissant des informations supplémentaires ou des contenus alternatifs, et pouvant être diffusés à certains moments seulement. Des services annexes apparaîtront à côté de la station prioritaire dans la liste.

## Conseils et astuces

### L'écran affiche « NO SIG »

Utilisez la fonction de syntonisation automatique (voir page 10) pour rechercher les stations. Essayez de changer la radio ou l'antenne de position.

### Réception des nouvelles stations numériques qui viennent de commencer à émettre

Utilisez la fonction de syntonisation automatique (voir page 10) pour rechercher les nouvelles stations et en ajouter à la liste des stations déjà disponibles.

## Mises à jour logicielles

Des mises à jour logicielles sont susceptibles d'être disponibles à l'avenir pour votre Contour 100Di. Si vous enregistrez votre produit et nous communiquez une adresse valide de courriel, vous serez avisé de la mise à disposition de ces mises à jour (pour vous enregistrer, connectez-vous sur [www.pure.com/register](http://www.pure.com/register)). Une liste des mises à jour logicielles disponibles se trouve également à l'adresse <http://support.pure.com>.\*

Pour mettre à niveau :

1. Depuis les sources radio numérique, FM ou AUX, maintenez le bouton **Menu** enfoncé sur la télécommande pendant trois secondes pour accéder au menu de maintenance.
2. Sélectionnez « UPGRADE » et suivez les instructions fournies avec la mise à jour\*.

\*la mise à jour par USB nécessite un PC (pas un Mac) connecté à internet et équipé de Windows XP/Vista/7, ainsi qu'un câble USB adapté (non fourni).

# Spécifications

<b>Radio</b>	Numérique et FM. Les produits destinés au marché britannique captent les stations DAB et FM ; les produits non destinés au marché britannique captent les stations DAB/DAB+/DMB/FM, selon les régions.
<b>iPod/iPhone/iPad</b>	Prend en charge la plupart des modèles d'iPod, iPhone et iPad*. Pour obtenir les informations les plus récentes, consultez le tableau de compatibilité situé sur notre site Web <a href="http://www.pure.com/products/ipod-compatibility">www.pure.com/products/ipod-compatibility</a> .
<b>Enceintes</b>	2 haut-parleurs 3" à gamme étendue.
<b>Sortie audio</b>	2 x 10 W RMS. Événement de basses arrières.
<b>Connectique d'entrée</b>	Prise adaptateur secteur 12 V CC. Connecteur iPod/iPhone. Entrée auxiliaire format mini-jack pour appareils auxiliaires. Prise USB (type mini-B), pour les mises à jour logicielles.
<b>Connectique de sortie</b>	Prise jack 3,5 mm stéréo pour casque d'écoute.
<b>Écran LCD</b>	Écran LCD personnalisable avec atténuation automatique de la luminosité, texte grande taille et icônes.
<b>Télécommande</b>	Télécommande infrarouge. Pile bouton CR2025 incluse.
<b>Alimentation secteur</b>	Adaptateur secteur externe 100-240 V, 50/60 Hz, 12 V CC, 2,4 A.
<b>Dimensions</b>	308 mm (largeur) x 174 mm (hauteur) x 145 mm (profondeur).
<b>Antenne</b>	Antenne télescopique.
<b>Homologations</b>	Certifié CE. Conforme aux directives CEM et basse tension (2004/108/CE et 2006/95/CE). Conformité ETSI EN 300 401.

## Traitement des appareils électriques et électroniques en fin de vie



Ce symbole, apposé sur le produit ou sur son emballage, indique que ce produit ne doit pas être traité avec les déchets ménagers. Il doit être remis à un point de collecte approprié pour le recyclage des équipements électriques et électroniques. En s'assurant que ce produit est bien mis au rebus de manière appropriée, vous aiderez à prévenir les conséquences négatives potentielles pour l'environnement et la santé humaine. Le recyclage des matériaux aidera à conserver les ressources naturelles. Pour toute information supplémentaire au sujet du recyclage de ce produit, vous pouvez contacter votre municipalité, votre déchetterie ou le magasin où vous avez acheté le produit.

\* le rechargement d'iPad et iPad 2 est uniquement pris en charge lorsque votre Contour 100Di est en veille.



# Sommario

<b>Per iniziare</b> .....	<b>2</b>
Impostazioni .....	2
Comandi e connettori .....	4
Telecomando .....	4
Display .....	4
<b>Ascolto di iPod/iPhone/iPad</b> .....	<b>5</b>
Compatibilità .....	5
Sincronizzazione del dispositivo .....	5
Selezione della sorgente iPod .....	5
Controllo del dispositivo .....	5
Modifica delle informazioni visualizzate sul display .....	5
<b>Ascolto della radio</b> .....	<b>6</b>
Selezione radio digitale o FM .....	6
Selezione di una stazione .....	6
Salvataggio e selezione delle stazioni preferite .....	6
Modifica delle informazioni visualizzate sul display .....	6
<b>Utilizzo dell'ingresso Aux</b> .....	<b>7</b>
Collegamento di un dispositivo ausiliario .....	7
Selezione dell'ingresso ausiliario .....	7
<b>Utilizzo del timer di autospegnimento</b> .....	<b>7</b>
Impostazione del timer di autospegnimento .....	7
Annullamento del timer di autospegnimento .....	7
<b>Utilizzo delle sveglie</b> .....	<b>8</b>
Impostazione di una sveglia .....	8
Annullamento della sveglia .....	9
Ripetizione della sveglia .....	9
Modifica della durata della ripetizione .....	9
<b>Opzioni e impostazioni</b> .....	<b>10</b>
Opzioni radio digitale .....	10
Opzioni generali .....	10
<b>Aiuto</b> .....	<b>11</b>
Stazioni secondarie e inattive .....	11
Domande e risposte .....	11
Aggiornamento software .....	11
<b>Specifiche</b> .....	<b>12</b>

# Per iniziare

## Impostazioni

- 1 Estendere completamente l'antenna.

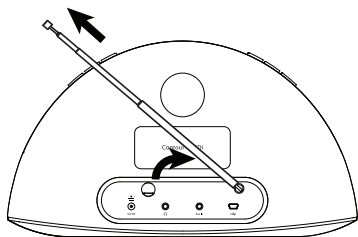

- 2 Tirare la linguetta di plastica dal vano batterie del telecomando e rimuovere la pellicola di protezione dai tasti del telecomando.



- 3 Inserire il connettore dell'adattatore di rete, fornito in dotazione, nella presa della parte posteriore della radio. Se necessario, collegare i terminali dell'adattatore idonei alla zona e collegare all'alimentazione di rete.

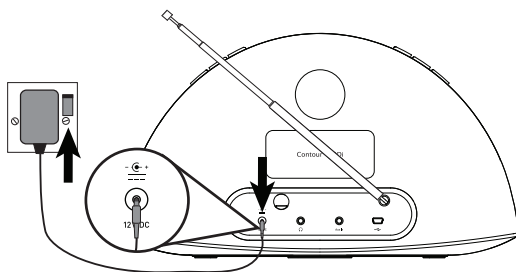

- 4 Premere < e > sul telecomando per visualizzare le lingue disponibili (Inglese/francese/Tedesco/Italiano), utilizzate per visualizzare menu e opzioni, e premere **Select** per confermare la scelta.



- 5 Attendere che Contour 100Di completi la sintonizzazione automatica, che consentirà di trovare tutte le stazioni digitali disponibili (questa operazione richiederà circa un minuto).



Una volta completata la sintonizzazione automatica, verrà selezionata una stazione digitale.

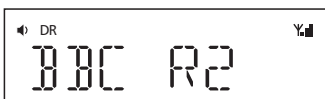

# Comandi e connettori

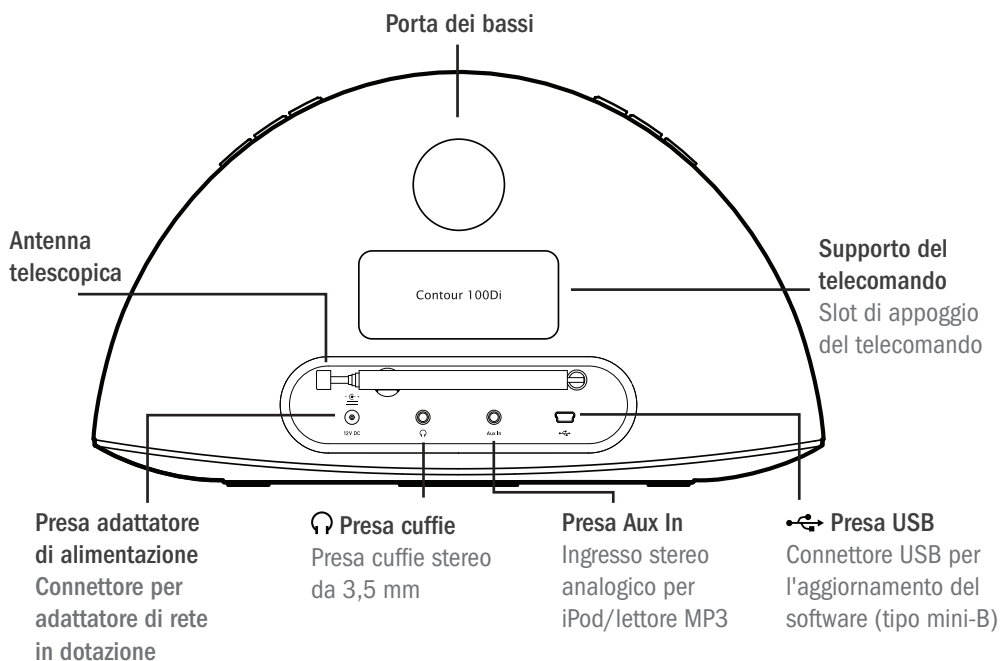
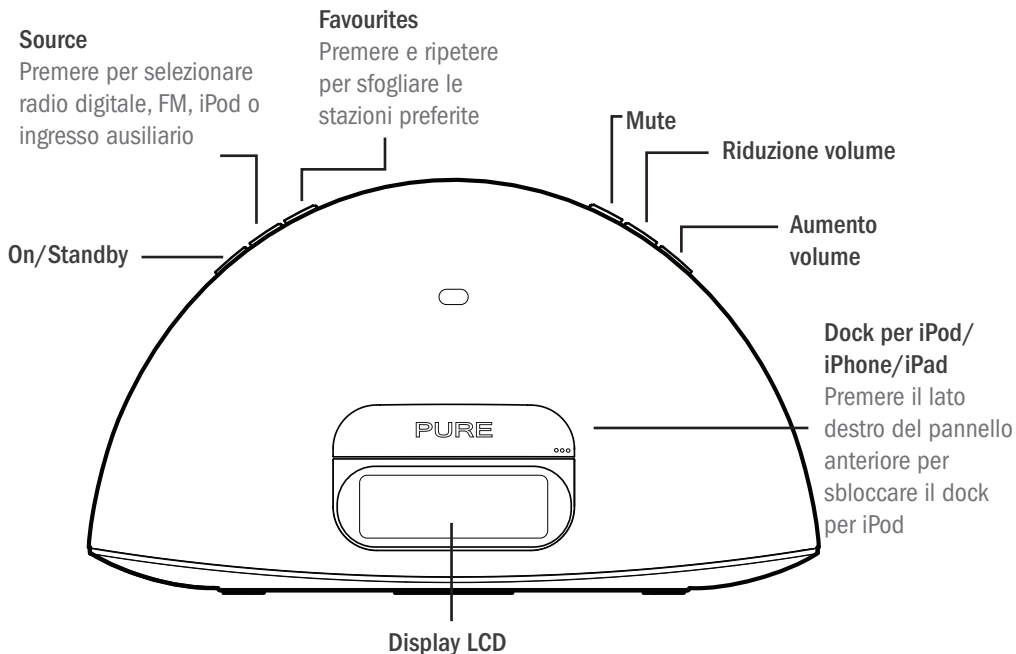

# Telecomando

On/Standby

## Snooze

Premere per visualizzare l'attuale tempo di ripetizione. Agire su e **Select** per modificare. Premere per attivare la ripetizione di una sveglia.

## Sleep

Premere e ripetere per impostare il timer di autospegnimento.

## Alarm

Premere e ripetere per visualizzare lo stato delle sveglie. Premere **Select** per cambiare lo stato o le impostazioni delle sveglie.

## Menu

Premere per visualizzare il menu delle opzioni e modificare le impostazioni. In modalità iPod, premere per navigare nel menu iPod. Premere e tenere premuto per visualizzare il menu delle opzioni.

## Play/Pause (Riproduci/pausa)

Riproduce o interrompe la traccia attuale.

## Source

Premere per selezionare radio digitale, FM, iPod o ingresso ausiliario

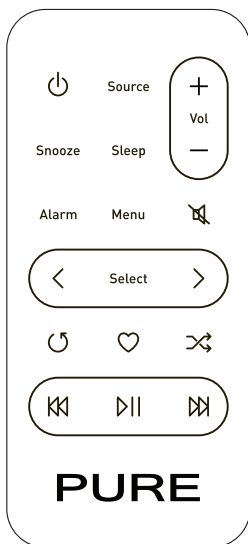

e Passa all'inizio della traccia attuale o va alla traccia precedente/successiva. Tenere premuto per il riavvolgimento o l'avanzamento rapido. In modalità FM, sintonizza la stazione successiva.

+ Aumento volume

- Riduzione volume

Mute

## e **Select**

Sfogliare e selezionare stazioni, tracce e opzioni menu. In modalità FM, consentono di ridurre e aumentare il campo di frequenza a passi di 0,05 MHz. Premere e tenere premuto per sintonizzare la stazione successiva.

## Repeat (Ripeti)

Scegliere di ripetere la traccia attuale, ripetere tutto o non ripetere.

## Shuffle (Riproduci in modo casuale)

Ordine di riproduzione casuale.

## Favourites (Preferiti)

Premere per visualizzare l'elenco delle stazioni preferite. Quindi, premere e tenere premuto per salvare la stazione attuale.

# Display

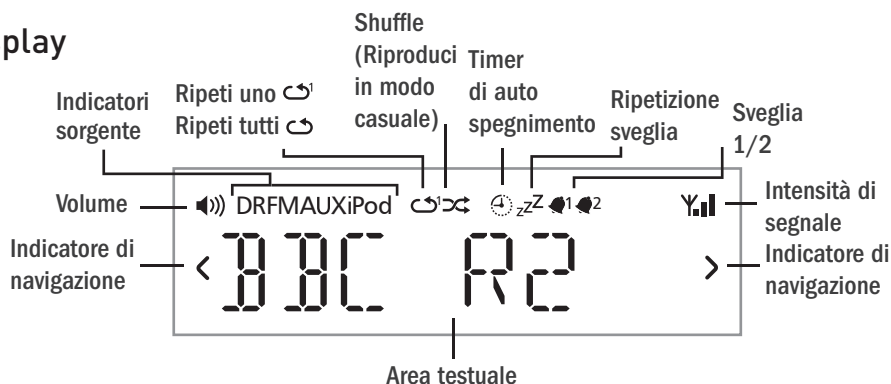

# Ascolto di iPod/iPhone/iPad

## Compatibilità

Contour 100Di è compatibile con la maggior parte dei modelli di iPod, iPhone e iPad. Per le informazioni più aggiornate, controllare la tabella di compatibilità sul nostro sito web: [www.pure.com/products/ipod-compatibility](http://www.pure.com/products/ipod-compatibility).

## Sincronizzazione del dispositivo

1. Premere il lato destro del pannello anteriore (come illustrato) per sbloccare il dock.
2. Posizionare con cautela il dispositivo sul connettore.  
Il dispositivo inizia a caricare non appena posizionato e continua a caricare se Contour 100Di è acceso o in standby.

*Nota: quando il dock è occupato da un iPod/iPhone/iPad, la presa cuffie è disabilitata.*

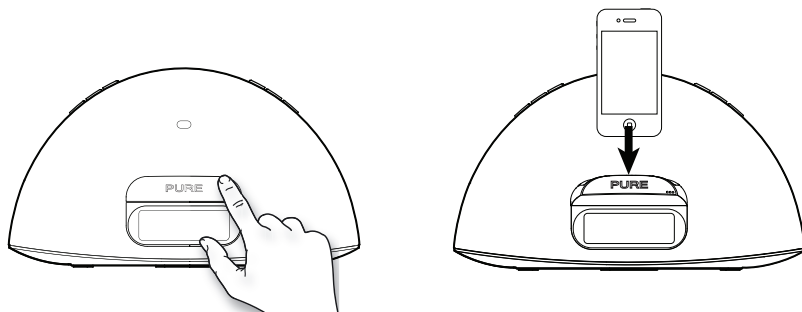

## Selezione della sorgente iPod

Premere il tasto **Source** per selezionare IPOD. Sui dispositivi con app, è possibile riprodurre audio anche da altre app (ad es. app radio Internet PURE Lounge), se si mette in pausa la riproduzione iPod.

## Controllo del dispositivo

Quando viene selezionata la sorgente iPod, il dispositivo inizia a riprodurre l'ultima traccia ascoltata sull'iPod. Per sfogliare i menu e controllare la riproduzione, utilizzare il telecomando o i comandi sul dispositivo Apple.

Per accedere al menu delle opzioni di Contour 100Di con un iPod/iPhone in sede, premere e tenere premuto il tasto **Menu** sul telecomando.

## Modifica delle informazioni visualizzate sul display

Premere e tenere premuto il tasto **Menu**, premere **Select** per scegliere l'opzione DISPLAY. Scegliere una delle seguenti opzioni:

TITLE/ARTIST Titolo della traccia e nome dell'artista  
TIME Orologio a schermo intero

# Ascolto della radio

## Selezione radio digitale o FM

Premere il tasto **Source** per selezionare DIGITAL o FM. Viene visualizzata l'icona corrispondente.

## Selezione di una stazione

### Digitale

Premere < e > per sfogliare le stazioni disponibili e premere **Select** per sintonizzare una stazione.

### FM



Premere **KK** o **KK** (o tenere premuto < o >) per cercare la stazione successiva con un segnale forte.

Premere < o > per modificare la frequenza a passi di 0,05 MHz.

## Salvataggio e selezione delle stazioni preferite

È possibile salvare in un elenco fino a 40 stazioni (FM o digitali), per facilitare l'accesso.

### Salvataggio

1. Sintonizzare la stazione da salvare tra i preferiti.
2. Premere  sul telecomando per visualizzare l'elenco dei preferiti.
3. Premere < o > sul telecomando per decidere dove salvare la stazione (se il posto tra i preferiti è già occupato, la vecchia stazione verrà sostituita).
4. Premere e tenere premuto  o **Select** sul telecomando fino a visualizzare "SAVED" sul display.

### Selezione

Premere  sull'unità o sul telecomando per visualizzare l'elenco dei preferiti.

Premere nuovamente  sull'unità per sfogliare l'elenco o premere < o > sul telecomando.

Attendere il cambio della stazione o premere **Select** sul telecomando per cambiare immediatamente.

## Modifica delle informazioni visualizzate sul display

Premere il tasto **Menu**, premere < e > per sfogliare e **Select** per selezionare l'opzione DISPLAY.

Scegliere una delle seguenti opzioni:

STATION	Nome o frequenza della stazione
TEXT	Testo a scorrimento trasmesso dalla stazione
TIME	Orologio a schermo intero aggiornato dalla trasmissione radio

# Utilizzo dell'ingresso Aux

## Collegamento di un dispositivo ausiliario

Con un cavo adeguato, collegare la presa "line out" o la presa cuffie del dispositivo ausiliario alla presa Aux-In di Contour 100Di.

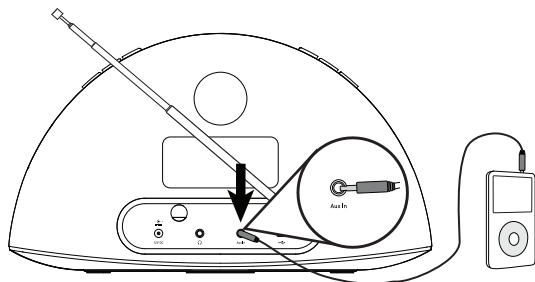

## Selezione dell'ingresso ausiliario

Premere il tasto **Source** per selezionare AUX.

# Utilizzo del timer di autospegnimento

Il timer di autospegnimento fa sì che la radio si porti in modalità standby dopo un certo numero di minuti.

## Impostazione del timer di autospegnimento

1. Premere il tasto **Sleep** sul telecomando e ripetere per aumentare la durata del timer di autospegnimento da 15 a 90 minuti.
2. Premere **Select** o attendere l'avvio del timer di autospegnimento. L'icona  sul display segnala che il timer di autospegnimento è impostato.

**Suggerimento:** *premere nuovamente il tasto **Sleep**, in qualunque momento, per visualizzare il tempo rimanente.*

## Annullamento del timer di autospegnimento

Premere il tasto **Sleep** e impostare la durata del timer su OFF.

# Utilizzo delle sveglie

Contour 100Di ha due sveglie che possono essere impostate per riprodurre un tono, sintonizzare una stazione radio o riprodurre una traccia registrata su iPod/iPhone.

## Impostazione di una sveglia

Premere il tasto **Alarm** sul telecomando per visualizzare lo stato di Alarm 1 e ripremere per visualizzare lo stato di Alarm 2.  
Premere il tasto **Select** per scegliere e regolare una delle due sveglie e premere **< o >** e **Select** per modificare le seguenti impostazioni:



### Alarm on/off

Premere **< o >** per scegliere tra "ON" (la sveglia suona) o "OFF" (la sveglia non suona) e premere **Select**.

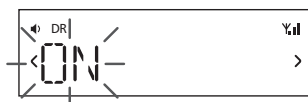

### Time

Impostare l'ora della sveglia. Premere **< o >** per impostare l'ora e quindi **Select**. Ripetere per impostare i minuti e premere **Select**.

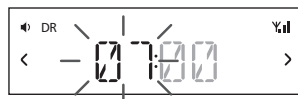

### Days

Impostare i giorni in cui la sveglia deve suonare. Premere **< o >** per scegliere tra: DAILY (tutti i giorni), ONCE (una volta), WEEKENDS o WEEKDAYS (da lunedì a venerdì); quindi, premere **Select**.



### Type

Premere **< o >** per scegliere tra: DIGITAL, FM IPOD o TONE (buzzer).

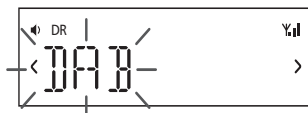

### Station

Se la modalità della sveglia è impostata su DIGITAL o FM, premere **< o >** per scegliere tra: LAST USED (ultima stazione sintonizzata) o selezionare una stazione tra i preferiti.

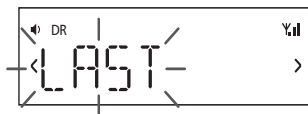

### Volume

Premere **< o >** per cambiare il volume della sveglia e premere **Select**.

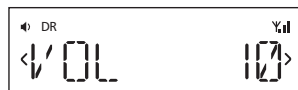

Completate tutte le impostazioni della sveglia, viene visualizzato il messaggio "SAVED".

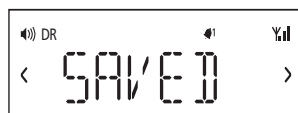

Le icone 1 e 2 sul display indicano se una sveglia è impostata.



## Annullamento della sveglia

Per annullare una sveglia con buzzer, premere il tasto **Alarm**, **Select** o **Standby**.

Per annullare una radiosveglia, premere un tasto qualsiasi tranne quello del volume.

*Nota: la sveglia si spegne dopo un'ora a meno che non venga annullata.*

## Ripetizione della sveglia

Per ripetere la sveglia, premere il tasto Snooze sul telecomando. La sveglia rimane silenziata per 10 minuti (tempo predefinito) e poi suona di nuovo.

L'icona **zzZ** sul display indica quando la funzione di ripetizione della sveglia è attivata.

## Modifica della durata della ripetizione

Il tempo di ripetizione predefinito della sveglia è di 10 minuti. Per cambiare il tempo di ripetizione:

Premere il tasto **Snooze** sul telecomando e premere **< o >** per scegliere una durata; quindi, premere **Select** per confermare.

# Opzioni e impostazioni

Premere il tasto **Menu** per accedere al menu delle opzioni, premere < o > per sfogliare e modificare le opzioni e premere **Select** per confermare. Il valore attuale delle impostazioni è indicato da un asterisco (\*).

## Opzioni radio digitale

### Sintonizzazione automatica

L'apparecchio esegue una scansione automatica di tutte le frequenze digitali per ricercare le stazioni, aggiungere tutte le stazioni nuove all'elenco corrispondente e rimuovere le stazioni inattive. Per interrompere una sintonizzazione automatica, premere **Menu**.

## Opzioni generali

### Clock

In presenza di un segnale digitale o FM sufficiente, l'orologio viene impostato automaticamente e verrà aggiornato in base all'ora GMT/BST nel Regno Unito. È possibile modificare le seguenti impostazioni:

SET TIME	Se necessario, è possibile impostare manualmente l'ora e la data
12/24HR	Scegliere il formato di visualizzazione dell'ora, 12 o 24
SNOOZE	Impostare la durata di ripetizione delle sveglie

### Backlight

#### DURATION

Scelta della durata della retroilluminazione:

TIMED	La retroilluminazione si attiva per 7 secondi quando si preme un tasto qualsiasi (predefinito).
OFF	La retroilluminazione non si attiva.
ON	La retroilluminazione è sempre attiva quando la radio è accesa.

#### LEVEL

Scelta del livello di luminosità della retroilluminazione:

AUTO	Regolazione automatica in base al livello di luce nel locale (impostazione predefinita).
1-5	Impostare un livello di luminosità tra 1 (smorzato) e 5 (luminoso)

### Audio

Regolazione di bassi e acuti:

BASS	Regolare i toni bassi tra -3 (minimo), 0 (neutro) e 3 (alto).
TREBLE	Regolare i toni acuti tra -3 (minimo), 0 (neutro) e 3 (alto).

### Language

Scelta tra Inglese, Francese, Tedesco o Italiano.

### Reset

Il reset della radio rimuove tutti i preferiti salvati, elimina l'elenco delle stazioni e ripristina tutte le impostazioni predefinite.

Scegliere YES per confermare il reset o NO per annullarlo.

# Aiuto

## Stazioni secondarie e inattive

### Servizi digitali secondari

I servizi secondari sono disponibili su alcune stazioni e forniscono informazioni aggiuntive o contenuti alternativi, che possono essere trasmessi solo in determinati momenti. I servizi secondari vengono visualizzati vicino alla stazione principale nell'elenco.

## Domande e risposte

### Il display visualizza "NO SIG"

Utilizzare la funzione di sintonizzazione automatica (p. 10) per ricercare le stazioni. Regolare la posizione dell'antenna o della radio.

### Ricezione di nuove stazioni digitali che hanno appena iniziato a trasmettere

Utilizzare la sintonizzazione automatica (pagina 10) per eseguire la scansione di nuove stazioni e aggiungere nuove stazioni all'elenco corrispondente.

## Aggiornamento software

In futuro potranno essere disponibili aggiornamenti per Contour 100Di. Registrando il prodotto acquistato e indicando un indirizzo e-mail valido, l'utente riceverà comunicazioni relative ad aggiornamenti del software (registrarsi su [www.pure.com/register](http://www.pure.com/register)). Gli aggiornamenti software disponibili sono elencati anche su

<http://support.pure.com>.\*

Per effettuare aggiornamenti:

1. Con radio digitali o sorgenti FM o Aux, premere e tenere premuto per tre secondi il tasto **Menu** del telecomando, per accedere al menu di manutenzione.
2. Selezionare UPGRADE e seguire le istruzioni fornite con il software di aggiornamento\*.

\*Richiede un PC (non Mac) con accesso Internet, Windows XP/Vista/7 e un cavo USB adeguato (non incluso).

# Specifiche

<b>Radio</b>	Digitale ed FM. I prodotti commercializzati nel Regno Unito ricevono stazioni radio DAB ed FM; i prodotti commercializzati in paesi diversi dal Regno Unito ricevono stazioni radio DAB/DAB+/DMB/FM, a seconda della zona.
<b>iPod/iPhone/iPad</b>	Supporto della maggior parte dei modelli di iPod, iPhone e iPad*. Per le informazioni più aggiornate, controllare la tabella di compatibilità sul nostro sito web: <a href="http://www.pure.com/products/ipod-compatibility">www.pure.com/products/ipod-compatibility</a> .
<b>Altoparlanti</b>	2 unità di comando a copertura totale da 3".
<b>Uscita audio</b>	2 x 10W RMS. Porta dei bassi posteriore.
<b>Connettori in ingresso</b>	Presadattatore di corrente 12 V CC. Connettore iPod/iPhone. Ingresso Aux In da 3,5 mm per dispositivi ausiliari. USB (tipo mini-B) per gli aggiornamenti software.
<b>Connettori in uscita</b>	Uscita stereo da 3,5 mm per cuffie.
<b>Display LCD</b>	Display LCD personalizzato con regolazione automatica della luminosità, testo a caratteri grandi e icone delle funzioni.
<b>Telecomando</b>	Telecomando a infrarossi. Batteria a pastiglia CR2025 inclusa.
<b>Alimentazione di rete</b>	Adattatore di corrente esterno 100-240 V, 50/60 Hz, 12 V CC, 2,4 A.
<b>Dimensioni</b>	308 mm (L) x 174 mm (A) x 145 mm (P).
<b>Antenna</b>	Antenna telescopica.
<b>Approvazioni</b>	Marchio CE. Conforme alla direttiva sulla compatibilità elettromagnetica e alle direttive di bassa tensione (2004/108/CE e 2006/95/CE) Conforme a ETSI EN 300 401.

## Trattamento del dispositivo elettrico od elettronico a fine vita



Questo simbolo sul prodotto o sulla confezione indica che il prodotto non deve essere considerato come un normale rifiuto domestico, ma deve invece essere consegnato ad un punto di raccolta appropriato per il riciclo di apparecchi elettrici ed elettronici. Assicurandovi che questo prodotto sia smaltito correttamente, voi contribuirete a prevenire potenziali conseguenze negative per l'ambiente e per la salute che potrebbero altrimenti essere causate dal suo smaltimento inadeguato. Il riciclaggio dei materiali aiuta a conservare le risorse naturali. Per informazioni più dettagliate circa il riciclaggio di questo prodotto, potete contattare l'ufficio comunale, il servizio locale di smaltimento rifiuti oppure il negozio dove l'avete acquistato.

\* Carica iPad e iPad 2 supportata solo quando Contour 100Di è in standby.

# Indhold

<b>Sådan kommer du i gang</b> .....	<b>2</b>
Opsætning.....	2
Stik og knapper .....	4
Fjernbetjening.....	4
Display .....	4
<b>Afspilning af iPod/iPhone/iPad</b> .....	<b>5</b>
Kompatibilitet.....	5
Docking af enheden.....	5
Valg af iPod-kilde.....	5
Styring af enheden.....	5
Ændring af de oplysninger, der vises på skærmen .....	5
<b>Afspilning af radio</b> .....	<b>6</b>
Valg af digital- eller FM-radio .....	6
Skift mellem stationer.....	6
Lagring og valg af dine favoritstationer .....	6
Ændring af de oplysninger, der vises på skærmen .....	6
<b>Brug af AUX-indgang</b> .....	<b>7</b>
Sådan tilslutter du AUX-enheder.....	7
Sådan vælger du AUX-indgang.....	7
<b>Brug af sleep timer</b> .....	<b>7</b>
Indstilling af vækkeuret.....	7
Annullering af vækkeuret.....	7
<b>Brug af alarmer</b> .....	<b>8</b>
Indstilling af en alarm .....	8
Annullering af alarm .....	9
Afbrydelse af alarm .....	9
Ændring af slumretiden.....	9
<b>Valgmuligheder og indstillinger</b> .....	<b>10</b>
Digitalradio-indstillinger .....	10
Generelle indstillinger .....	10
<b>Hjælp</b> .....	<b>11</b>
Sekundære og inaktive stationer.....	11
Gode råd og tip .....	11
Programopdatering .....	11
<b>Specifikationer</b> .....	<b>12</b>

# Sådan kommer du i gang

## Opsætning

- 1 Træk antennen helt ud.

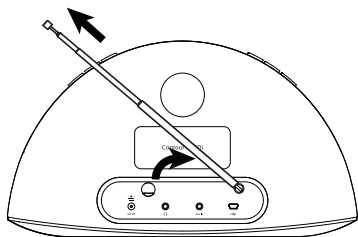

- 2 Fjern plastfligen fra batterirummet i fjernbetjeningen, og fjern beskyttelsesfilmen fra knapperne.



- 3 Indsæt bøsningen på hovedstrømsadapteren i indgangsstikket bag på radioen. Indsæt de adapterstik, der passer til din region, og tilslut hovedstrømforsyningen.

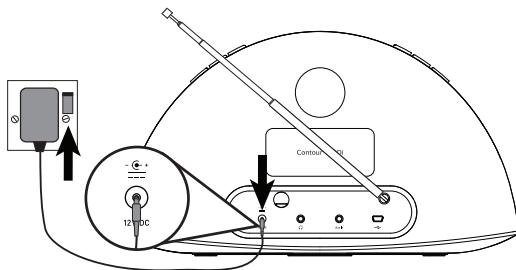

- 4 Tryk på < og > på fjernbetjeningen for at se de tilgængelige sprog (engelsk/fransk/tysk/italiensk), som bruges til at vise menuer og menupunkter, og tryk på **Select** for at bekræfte dit valg.



- 5 Vent, indtil Contour 100Di har fuldført en automatisk tuning af alle tilgængelige digitale stationer (dette tager ca. et minut). Når den automatiske indstilling er fuldført, vælges en digital station.

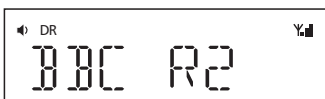

# Stik og knapper

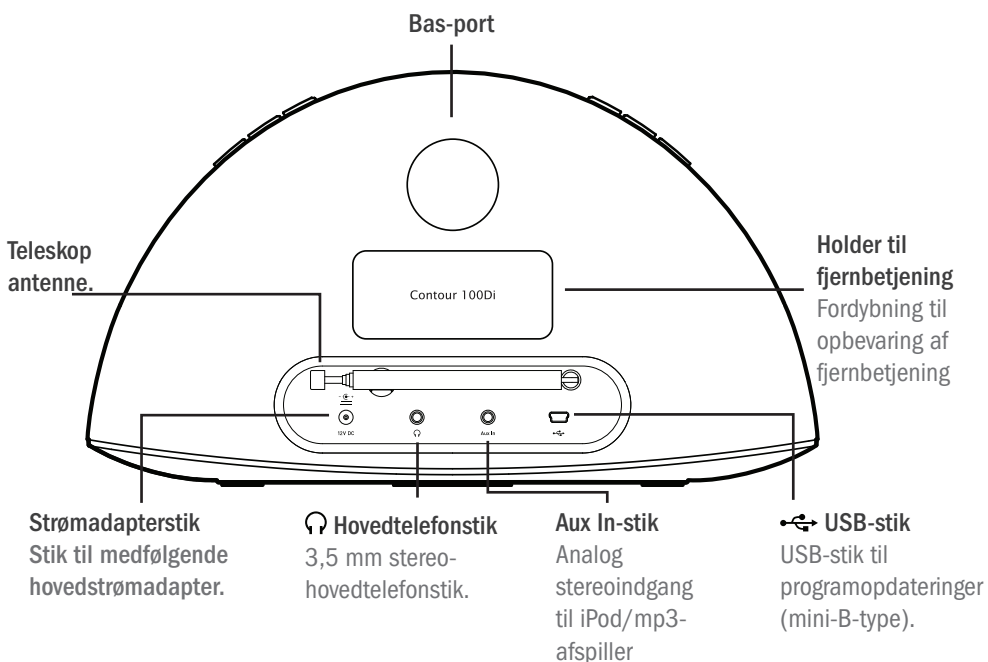
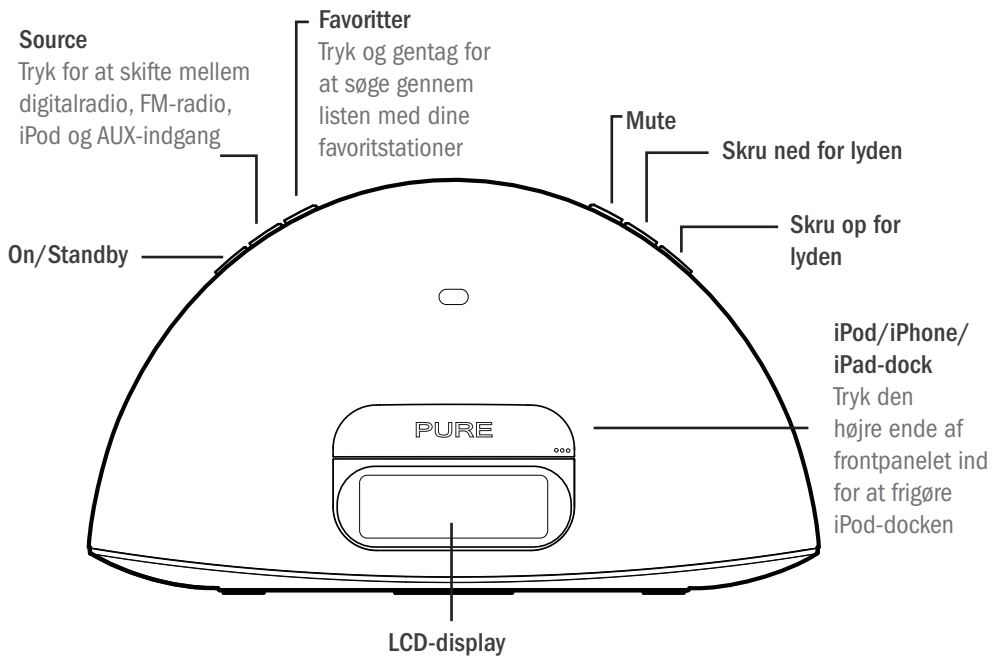

DK

# Fjernbetjening

⏻ On/Standby

## SNOOZE

Tryk for at få vist den aktuelle slumretid. Brug < > og Select til at skifte. Tryk for at afbryde en aktiv alarm.

## Sleep

Tryk og gentag for at indstille en sleep timer.

## Alarm

Tryk og gentag for at få vist alarmstatus. Tryk på Select for at skifte status eller alarmindstillinger.

## Menu

Tryk for at få vist indstillingsmenuen, hvor du kan ændre indstillingerne. Åbn iPod-kilden, og tryk for at navigere til iPod-menuen. Tryk og hold inde for at få vist indstillingsmenuen.

## ▶|| Play/Pause

Afspilning/pause af aktuelt spor

## Source

Tryk for at skifte mellem digitalradio, FM-radio, iPod og AUX-indgang

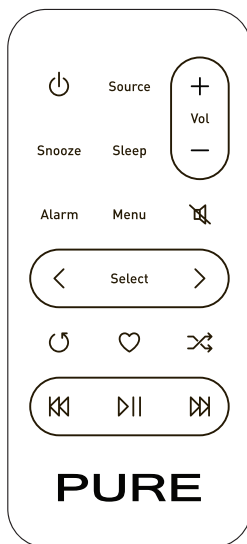

⏮ og ⏭ Gå til begyndelsen af det aktuelle lydspor eller gå til forrige/næste lydspor. Hold nede for at søge hurtigt frem eller tilbage. I FM kan du søge til næste station.

+ Skru op for lyden

— Skru ned for lyden

🔇 Mute

< > og Select

Søg efter, og vælg stationer, spor og menuindstillinger. I FM < > kan du søge op og ned på frekvensbåndet i trin a 0,05 MHz. Tryk og hold nede for at søge til næste station.

🔄 Repeat

Skift mellem aktuelt spørgsmål, gentaget afspilning af alle eller ingen gentaget afspilning.

🔀 Shuffle

Bland afspilningsrækkefølgen.

♥ Favourites

Tryk for at få vist en liste med dine favoritstationer. Tryk derefter og hold inde for at gemme den aktuelle station.

# Display

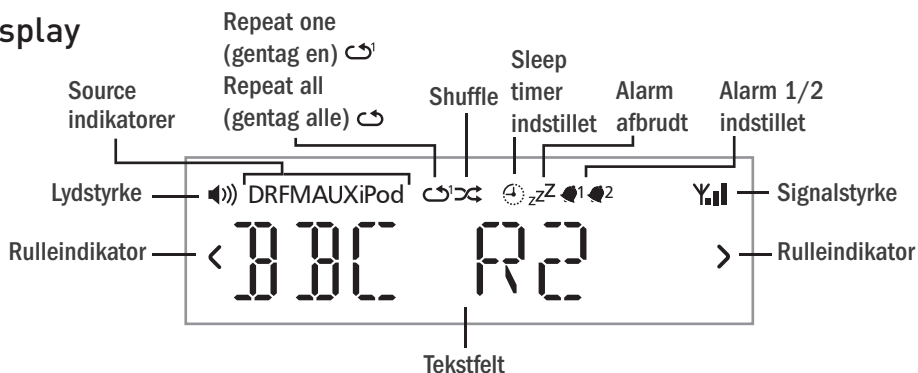



# Afspilning af iPod/iPhone/iPad

## Kompatibilitet

Contour 100Di er kompatibel med de fleste iPod-, iPhone- og iPad-modeller. Du kan finde de nyeste oplysninger om kompatibilitet i tabellen på vores website: [www.pure.com/products/ipod-compatibility](http://www.pure.com/products/ipod-compatibility).

## Docking af enheden

1. Skub højre ende af frontpanelet som vist for at frigøre docken.
2. Sæt forsigtigt enheden i stikket i docken.

Enheden begynder at lade, så snart den er tilsluttet og fortsætter med at lade, uanset om Contour 100Di er tændt eller i standby.

**Bemærk!** Hovedtelefonstikket deaktiveres, når en iPod/iPod/iPad dockes.

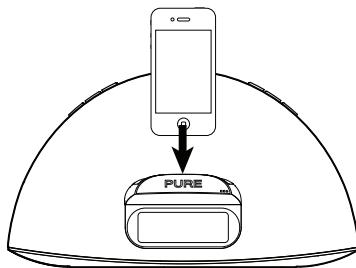
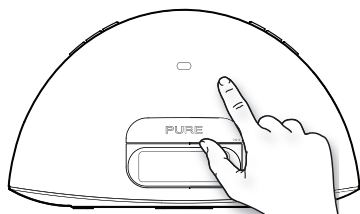

## Valg af iPod-kilde

Tryk på knappen **Source** for at vælge IPOD. På enheder med apps kan du også afspille lyd fra andre apps som f.eks. PURE Lounge-internetradio, hvis du pauser iPod-afspilningen.

## Styring af enheden

Når du har valgt iPod-kilde, begynder enheden af spille det sidste iPod-spor, du lyttede til. Brug fjernbetjeningen eller knapperne på din Apple-enhed til at navigere i menuer og styre afspilningen. Hvis du vil have adgang til Contour 100Di-indstillingsmenuen, mens du har sluttet en iPod/iPhone til docken, skal du trykke på knappen **Menu** og holde den nede på fjernbetjeningen.

## Ændring af de oplysninger, der vises på skærmen

Tryk på knappen **Menu**, og hold den nede, og tryk på **Select** for at vælge menupunktet DISPLAY. Vælg et af følgende menupunkter:

TITLE/ARTIST    Sporets titel og kunstnerens navn

TIME            Ur vist på hele skærmen

# Afspilning af radio

## Valg af digital- eller FM-radio

Tryk på knappen **Source**, og vælg DIGITAL eller FM. Du får vist det relevante ikon

## Skift mellem stationer

### Digital

Tryk på < og > for at søge efter tilgængelige stationer, og tryk på **Select** for at indstille en station.

### FM



Tryk på  eller  (eller hold < eller > inde) for at søge til næste station med kraftigt signal.

Tryk på < eller > for at ændre frekvens i trin a 0,05 MHz.

## Lagring og valg af dine favoritstationer

Du kan gemme op til 40 (FM eller digital) stationer på en liste, så giver dig hurtig adgang.

### Lagring

1. Stil ind på den station, du vil lagre som favorit.
2. Tryk på  på fjernbetjeningen for at få vist listen med favoritter.
3. Tryk på < eller > på fjernbetjeningen for at vælge, hvor du vil gemme favoritten (hvis du vælger en eksisterende favorit, bliver den overskrevet).
4. Tryk på  eller **Select** på fjernbetjeningen, og hold knappen inde, indtil 'SAVED' vises på skærmen.

### Valg

Tryk på  på enheden eller fjernbetjeningen for at få vist listen med favoritter.

Tryk på  igen på enheden for at søge gennem listen, eller tryk på < eller > på fjernbetjeningen.

Vent, indtil stationen skifter, hvis du bruger enheden, eller tryk på **Select** på fjernbetjeningen for at skifte med det samme.

## Ændring af de oplysninger, der vises på skærmen

Tryk på knappen **Menu**, tryk på < og > for at søge, og tryk på **Select** for at vælge menupunktet DISPLAY.

Vælg et af følgende menupunkter:

STATION	Stationens navn og frekvens
TEXT	Rulletekst udsendt af stationen
TIME	Ur på hele skærmen, som opdateres af radioudsendelsen

# Brug af AUX-indgang

## Sådan tilslutter du AUX-enheder

Slut Line out eller hovedtelefonstikket på AUX-enheden til Aux-In-stikket på Contour 100Di ved hjælp af et egnet kabel.

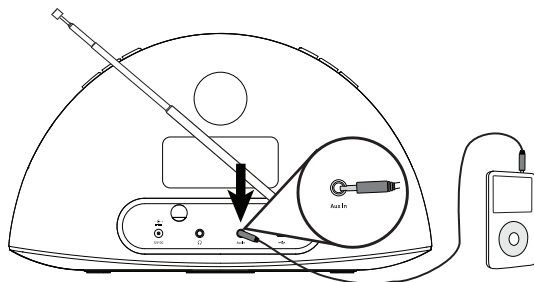

## Sådan vælger du AUX-indgang

Tryk på knappen **Source** for at vælge AUX.

# Brug af sleep timer

Vækkeuret får din radio til at gå i standby efter et vist antal minutter.

## Indstilling af vækkeuret

1. Tryk på knappen **Sleep** på fjernbetjeningen, og gentag for at øge varigheden af sleep timeren fra 15 til 90 minutter.
2. Tryk på knappen **Select**, eller vent med at starte sleep timeren. Ikonet  på skærmen viser, hvornår sleep timer er indstillet.

*Tip Tryk på knappen **Sleep** igen for at få vist den resterende tid.*

## Annullering af vækkeuret

Tryk på knappen **Sleep**, og indstil varigheden af timeren til OFF.

# Brug af alarmer

Contour 100Di har to alarmer, som du kan indstille til at give en lyd, indstille radiostationen eller afspille et spor fra din iPod/iPhone.

## Indstilling af en alarm

Tryk på knappen **Alarm** på fjernbetjeningen for at få vist status for Alarm 1, og tryk igen for at få vist status for Alarm 2.

Tryk på knappen **Select** for at vælge og indstille en af alarmerne, og tryk på < eller > og **Select** for at foretage følgende indstillinger:



### Alarm on/off

Tryk på < eller > for at vælge mellem 'ON' (alarmen lyder) og 'OFF' (alarmen lyder ikke), og tryk på **Select**.

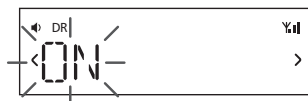

### Time

Indstil alarmtiden. Tryk på < eller > for at indstille timerne, og tryk på **Select**. Gentag for at indstille minutterne, og tryk derefter på **Select**.



### Days

Indstil de dage, hvor alarmen skal lyde. Tryk på < eller > for at vælge mellem: DAILY (hver dag), ONCE (ingen gentagelse), WEEKENDS (weekender) eller WEEKDAYS (mandag til fredag), og tryk derefter på **Select**.

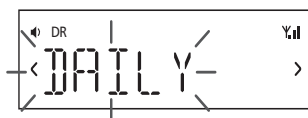

### Type

Tryk på < eller > for at vælge mellem: DIGITAL, FM IPOD eller TONE (summer).

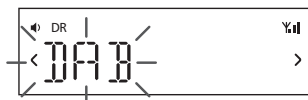

### Station

Hvis du har indstillet alarmtilstand til DIGITAL eller FM, skal du trykke på < eller > for at vælge mellem: LAST USED (senest indstillede station), eller vælg en favorit, hvis du har gemt nogen.

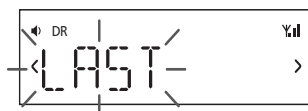

### Lydstyrke

Tryk på < eller > for at ændre lydstyrke for alarmen, og tryk derefter på **Select**.

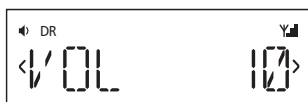

Du får vist meddelelsen 'SAVED', når du har afsluttet alle alarmindstillinger.

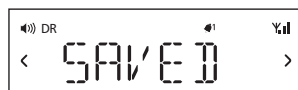

Ikonerne  og  på skærmen viser, hvornår en alarm er indstillet.

## annullering af alarm

Hvis du vil annullere en lydalarm, skal du trykke på **Alarm**, **Select** eller knappen **Standby**.  
Hvis du vil annullere en radioalarm, kan du trykke på en vilkårlig knap (undtagen lydstyrkeknappen).

**Bemærk:** *En lydalarm afbrydes efter en time, medmindre du annullerer den inden.*

## Afbrydelse af alarm

Hvis du vil afbryde en aktiv alarm, skal du trykke på knappen **Snooze** på fjernbetjeningen.  
Alarmen afbrydes i 10 minutter (standardslumretiden), hvorefter den lyder igen.

Ikonet **zZ** på skærmen viser, hvornår en alarm er afbrudt.

## Ændring af slumretiden

Standardslumretiden for alarmer er 10 minutter. Sådan ændrer du slumretiden:

Tryk på knappen **Snooze** på fjernbetjeningen, og tryk på **<** eller **>** for at vælge varighed for slumretiden, og tryk derefter på **Select** for at bekræfte.

# Valgmuligheder og indstillinger

Tryk på knappen **Menu** for at åbne indstillingsmenuen, tryk på < eller > for at rulle gennem og ændre menupunkterne, og tryk på **Select** for at bekræfte. De aktuelle indstillinger vises med en asterisk (\*).

## Digitalradio-indstillinger

### Autotune

Scanner alle digitale frekvenser for stationer, føjer automatisk eventuelle nye stationer, som den finder, til stationslisten og fjerner inaktive stationer. Hvis du vil standse en automatisk indstilling, skal du trykke på **Menu**.

## Generelle indstillinger

### Ur

Uret indstilles automatisk, hvis du har et godt digital- eller FM-signal og opdateres automatisk for GMT/BST-ændringer i Storbritannien. Du kan foretage følgende ændringer:

- SET TIME Indstil om nødvendigt tid og dato manuelt.
- 12/24HR Vælg mellem 12 timers og 24 timers tidsvisning.
- SNOOZE Indstil den foretrukne slumretid for alarmer

### Baggrundsbelysning

#### DURATION

Vælg, hvor længe baggrundsløset skal forblive tændt:

- TIMED Baggrundsløset tændes i 7 sekunder, hvis du trykker på en vilkårlig knap (standard).
- OFF Baggrundsløset tænder ikke.
- ON Baggrundsløset er altid tændt, når radioen er tændt.

#### LEVEL

Vælg lysstyrke for baggrundsbelysningen:

- AUTO Indstiller automatisk afhængigt af lysstyrken i lokalet (standard).
- 1-5 Indstil lysstyrken til mellem 1 (meget mørk) og 5 (meget lys).

### Audio

Indstil bas og diskant:

- BASS Bruges til at indstille bassen mellem -3 (minimal bas), 0 (neutral) og 3 (maksimal bas).
- TREBLE Bruges til at indstille diskanten mellem -3 (minimal diskant), 0 (neutral) og 3 (meget diskant).

### Sprog

Vælg mellem engelsk, fransk, tysk og italiensk

### Reset

Nulstilling fjerner alle gemte favoritter, rydder stationslisten, og nulstiller alle indstillinger til standardindstillingerne.

Vælg YES for at bekræfte nulstillingen eller NO for at annullere nulstillingen.

# Help

## Sekundære og inaktive stationer

### Sekundære digitale tjenester

Nogle radiostationer leverer sekundære tjenester eller serviceydelser, der omfatter ekstra informationer eller et alternativt indhold, og som måske kun sendes på bestemte tidspunkter. De sekundære tjenester vises ud for den primære station på listen.

## Gode råd og tip

### På displayet vises 'NO SIG'

Brug Automatisk indstilling (side 10) for at søge efter stationer. Forsøg at justere trådantennen eller radioens position.

### Modtagelse af nye digitale stationer, som er startet med at sende

Brug Automatisk indstilling (side 10) for at scanne efter nye stationer, og tilføj eventuelle nye serviceydelser til stationslisten.

## Programopdatering

Fremtidige programopdateringer for Contour 100Di kan være tilgængelige. Hvis du registrerer dit produkt og angiver en gyldig e-mail-adresse vil du få meddelelse om programopdateringer (registrer ved [www.pure.com/register](http://www.pure.com/register)). De tilgængelige softwareopdateringer findes også på <http://support.pure.com>.\*

Sådan udføres opgradering

1. Åbn digitalradioen, FM-radioen eller AUX-kilden, og tryk på knappen **Menu** på fjernbetjeningen, og hold den inde i tre sekunder for at få adgang til vedligeholdelsesmenuen.
2. Vælg UPGRADE, og følg anvisningerne, der fulgte med opdateringsprogrammet.

DK

\*kræver en computer (ikke Mac) med internetadgang, samt med Windows XP, Vista eller 7 og et korrekt USB-kabel (medfølger ikke).

# Specifikationer

<b>Radio</b>	Digital og FM. UK-produkter modtager DAB og FM; ikke-UK-produkter modtager DAB/DAB+/DMB-radio/FM afhængigt af region.
<b>iPod/iPhone/iPad</b>	Understøtter de fleste iPod-, iPhone- og iPad*-modeller. Du kan finde de nyeste oplysninger om kompatibilitet i tabellen på vores website: <a href="http://www.pure.com/products/ipod-compatibility">www.pure.com/products/ipod-compatibility</a> .
<b>Højttalere</b>	2 full-range 3" drevenheder.
<b>Audioudgang</b>	2 x 10W RMS. Bageste basport.
<b>Input-stik</b>	12 V DC-strømadapterstik. iPod/iPhone-stik. 3,5 mm AUX-input til ekstra enheder. USB (mini-B type) til softwareopdateringer.
<b>Udgangsstik</b>	3,5 mm stereo-udgangsstik til hovedtelefoner.
<b>LCD-display</b>	LCD-display med automatisk dæmpning, store tekst- og funktionsikoner.
<b>Fjernbetjening</b>	Infrarød fjernbetjening. CR2025-cellebatteri medfølger.
<b>Strømforsyning</b>	100-240 V, 50/60 Hz 12 V DC 2,4 A ekstern strømadapter.
<b>Mål</b>	308 mm bred x 174 mm høj x 145 mm dyb.
<b>Antenne</b>	Teleskopantenne.
<b>Godkendelser</b>	CE-mærket. Overholder EMC-direktivet og lavspændingsdirektivet (2004/108/EF og 2006/95/EF). I overensstemmelse med ETSI EN 300 401.

## Bortskaffelse af elektriske og elektroniske produkter



Hvis dette symbol findes på produktet eller på emballagen betyder det, at det pågældende produkt ikke må bortskaffes som almindeligt husholdningsaffald. Du skal i stedet aflevere det på et indsamlingssted, så det elektriske og elektroniske udstyr kan blive genbrugt. Når du bortskaffer produktet korrekt, hjælper du med at forhindre de mulige negative påvirkninger af miljøet eller sundheden, der kan opstå, hvis produktet bortskaffes på upassende vis. Genbrug af materialer er med at bevare naturens ressourcer. Yderligere oplysninger om genbrug af produktet fås på kommunen, på genbrugscentralen eller i den butik, hvor du købte produktet.

\* iPod- og iPad 2-oplading understøttes kun, når Contour 100Di er i standby.



# Índice

<b>Primeros pasos</b> .....	<b>2</b>
Configuración .....	2
Mandos de control y conectores .....	4
Mando a distancia .....	4
Pantalla .....	4
<b>Escuchar el iPod/iPhone/iPad</b> .....	<b>5</b>
Compatibilidad .....	5
Acoplamiento del dispositivo .....	5
Selección de la fuente iPod .....	5
Control del dispositivo .....	5
Modificación de la información que aparece en pantalla .....	5
<b>Escuchar la radio</b> .....	<b>6</b>
Selección de radio digital o FM .....	6
Cambio de emisora .....	6
Guardar y seleccionar emisoras favoritas .....	6
Modificación de la información que aparece en pantalla .....	6
<b>Uso de la entrada auxiliar</b> .....	<b>7</b>
Conexión de un dispositivo auxiliar .....	7
Selección de la entrada auxiliar .....	7
<b>Usar el temporizador de apagado automático</b> .....	<b>7</b>
Configuración del temporizador de apagado automático .....	7
Cancelación del temporizador de apagado automático .....	7
<b>Uso de las alarmas</b> .....	<b>8</b>
Ajuste de una alarma .....	8
Cancelación del tono de alarma .....	9
Silenciado del tono de alarma .....	9
Cambio de la duración del silenciado .....	9
<b>Opciones y ajustes</b> .....	<b>10</b>
Opciones de radio digital .....	10
Opciones generales .....	10
<b>Ayuda</b> .....	<b>11</b>
Emisoras secundarias e inactivas .....	11
Sugerencias y recomendaciones .....	11
Actualización de software .....	11
<b>Especificaciones</b> .....	<b>12</b>

# Primeros pasos

## Configuración

- 1 Extienda la antena completamente.

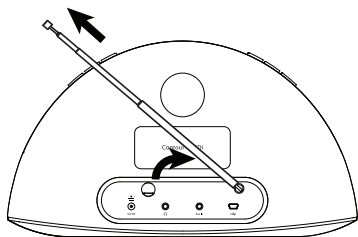

- 2 Quite la pestaña de plástico del compartimento de la pila del mando a distancia y retire la película protectora de los botones del mando a distancia.



- 3 Introduzca el conector del adaptador eléctrico de corriente en la toma situada en la parte posterior de la radio. Conecte las clavijas del adaptador correspondiente a su zona, si es necesario, y enchúfelo a la red eléctrica.

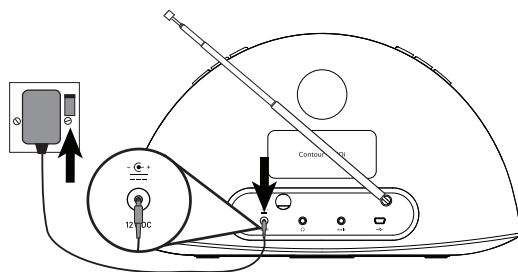

- 4 Pulse <y> en el mando a distancia para ver los idiomas disponibles (inglés/francés/alemán/italiano) para la visualización de los menús y las opciones, y pulse **Select** para confirmar su elección.



- 5 Espere a que la unidad Contour 100Di complete la autosintonización para encontrar todas las emisoras digitales disponibles (esta acción tarda aproximadamente un minuto).



Una vez haya finalizado la autosintonización, se habrá seleccionado una emisora digital.

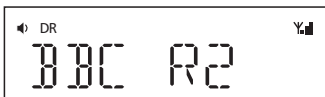

# Mandos de control y conectores

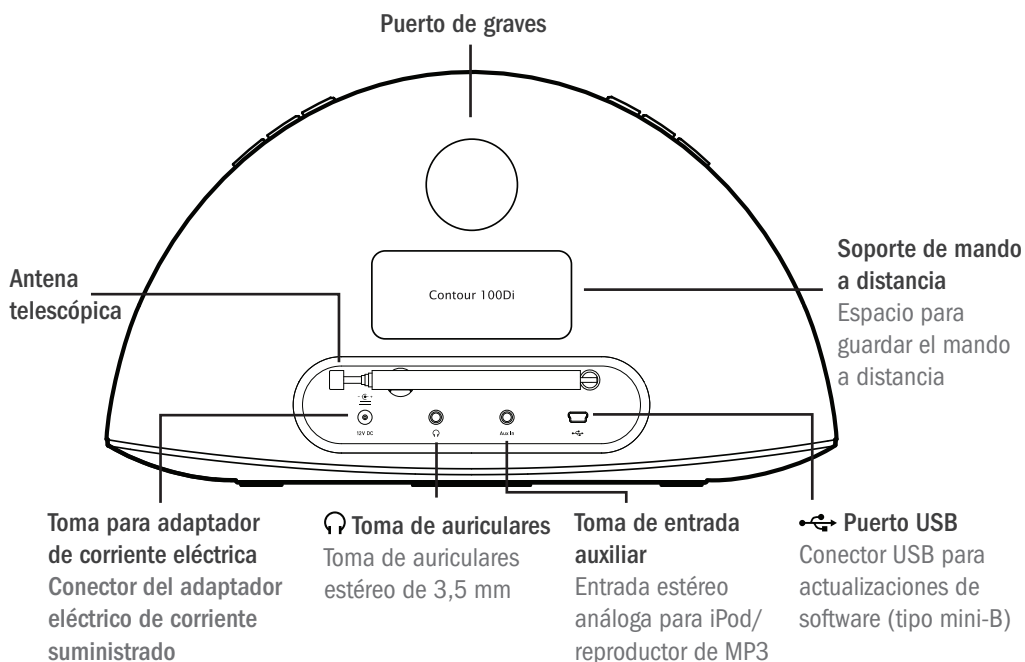
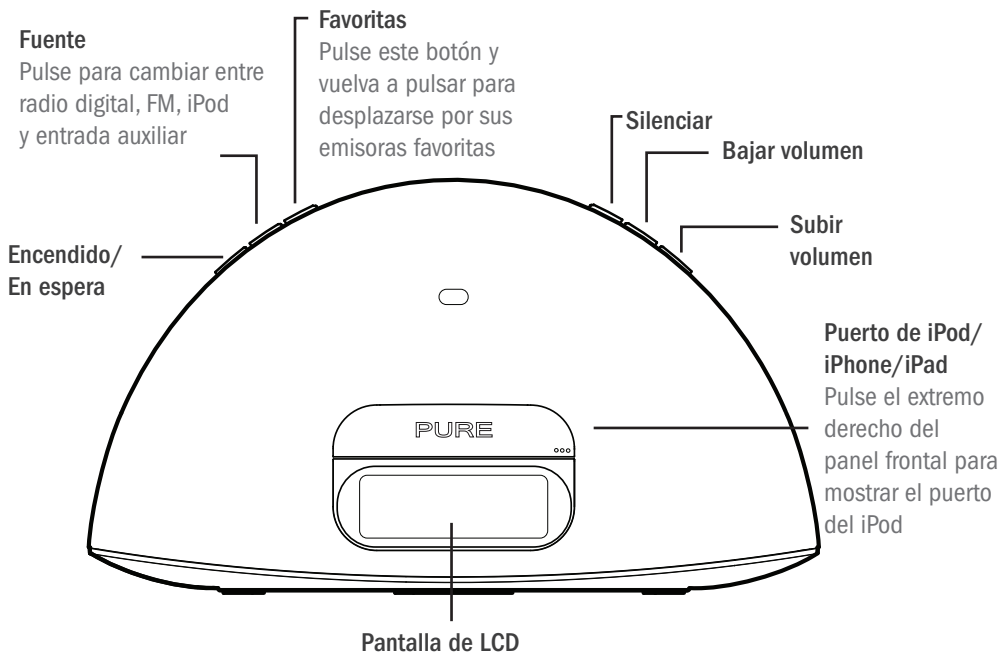

ES

# Mando a distancia

Encendido/En espera

## Snooze

Pulse este botón para ver el tiempo de silenciado actual. Utilice <> y **Seleccionar** para cambiar. Pulse este botón para silenciar el tono de una alarma.

## Sleep

Pulse y repita para activar un temporizador de apagado automático.

## Alarm

Pulse y repita para ver el estado de la alarma. Pulse **Select** para cambiar el estado o la configuración de la alarma.

## Menu

Pulse este botón para ver las opciones del menú y cambiar la configuración. En la fuente de iPod, pulse para navegar por el menú del iPod. Mantenga pulsado el botón para ver las opciones del menú.

## Reproducir/Pausar

Reproduce/pone en pausa la pista actual.

## Source

Pulse para cambiar entre radio digital, FM, iPod y entrada auxiliar

Subir volumen

Bajar volumen

Silenciar

y **Select**

Busque y seleccione emisoras, pistas y opciones de menú. En FM suba y baje el intervalo de frecuencias en pasos de 0,05 MHz. Mantenga pulsado el botón para sintonizar la siguiente emisora.

**Repetición**

Pulse alternadamente para repetir la pista actual, repetir todo o no repetir.

**Aleatorio**

Mezcla el orden de reproducción de las pistas.

**Favoritos**

Pulse este botón para ver la lista de emisoras favoritas. Mantenga pulsado el botón para guardar la emisora actual.

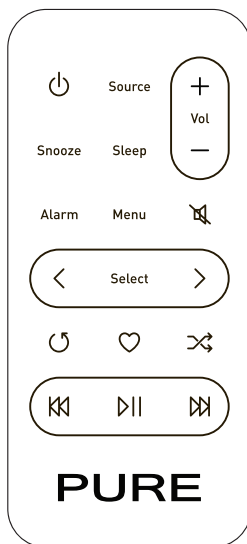

y Desplácese para iniciar la pista actual o ir a la pista anterior/siguiente. Mantenga pulsado este botón para rebobinar o avanzar rápidamente. En FM, sintoniza la siguiente emisora.

# Pantalla

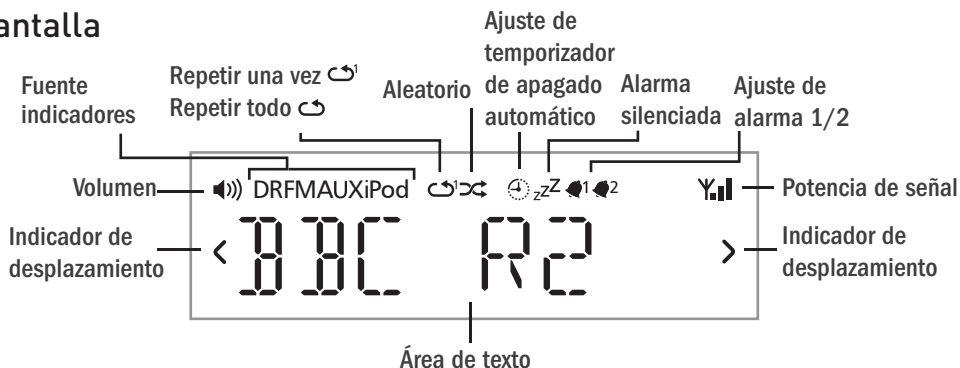

# Escuchar el iPod/iPhone/iPad

## Compatibilidad

Contour 100Di es compatible con la mayoría de modelos de iPod, iPhone y iPad. Para obtener la información más reciente, consulte la tabla de compatibilidad en nuestro sitio web: [www.pure.com/products/ipod-compatibility](http://www.pure.com/products/ipod-compatibility).

## Acoplamiento del dispositivo

1. Presione en el extremo derecho del panel frontal, como se muestra en la imagen, para acceder al puerto.
2. Coloque el dispositivo en el conector cuidadosamente.  
El dispositivo comenzará a cargarse en cuanto se acople y continuará cargándose si la unidad Contour 100Di está encendida o en espera.

*Nota La toma de auriculares se desactiva cuando se acopla un iPhone/iPod/iPad.*

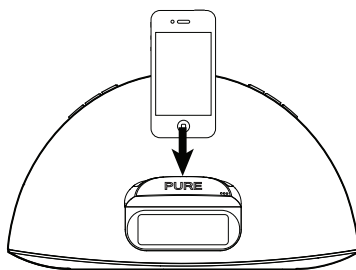
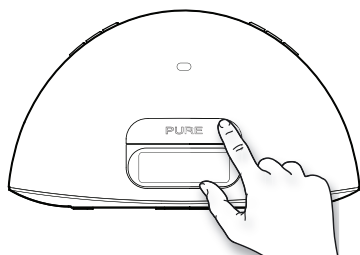

## Selección de la fuente iPod

Pulse el botón **Source** para seleccionar IPOD. En los dispositivos con aplicaciones, también puede reproducir audio desde otras aplicaciones, por ejemplo la aplicación de radio por Internet PURE Lounge, si pausa la reproducción del iPod.

## Control del dispositivo

Cuando se selecciona la fuente de iPod, el dispositivo comienza a reproducir la última pista del iPod que estaba escuchando. Utilice el mando a distancia o los controles de su dispositivo de Apple para desplazarse en los menús y controlar la reproducción.

Para acceder al menú de funciones de Contour 100Di mientras está acoplado un iPod/iPhone, mantenga pulsado el botón **Menu** del mando a distancia.

## Modificación de la información que aparece en pantalla

Mantenga pulsado el botón **Menu** y pulse **Select** para seleccionar la opción DISPLAY. Elija una de las siguientes opciones:

TITLE/ARTIST	Título de la pista y nombre del artista
TIME	Reloj de pantalla completa

# Escuchar la radio

## Selección de radio digital o FM

Pulse el botón **Source** para seleccionar DIGITAL o FM. Verá el icono correspondiente

## Cambiar de emisora

### Digital

Pulse < y > para desplazarse por las emisoras disponibles y pulse **Select** para sintonizar una.

### FM



Pulse  o  (o mantenga pulsado < o >) para buscar la siguiente emisora con buena señal.

Pulse < o > para cambiar la frecuencia en pasos de 0,05 MHz.

## Guardar y seleccionar emisoras favoritas

Puede guardar hasta 40 emisoras (FM o digitales) en una lista de fácil acceso.

### Guardar

1. Sintonice la emisora que quiera guardar como favorita.
2. Pulse  en el mando a distancia para ver la lista de emisoras favoritas.
3. Pulse < o > en el mando a distancia para decidir si quiere guardar la emisora favorita (si elige una que ya existe, se reemplazará).
4. Mantenga pulsado  o **Select** en el mando a distancia hasta que aparezca 'SAVED' en la pantalla.

### Seleccionar

Pulse  en la unidad o en el mando a distancia para ver la lista de favoritas.

Vuelva a pulsar  en la unidad para desplazarse por la lista o pulse < o > en el mando a distancia.

Espere que la emisora cambie si utiliza la unidad o pulse **Seleccionar** en el mando a distancia para cambiar inmediatamente.

## Modificación de la información que aparece en pantalla

Pulse el botón **Menu**, pulse < y > para buscar y pulse **Select** para elegir la opción DISPLAY.

Elija una de las siguientes opciones:

STATION	Nombre o frecuencia de la emisora
TEXT	Texto desplazable que emite la emisora
TIME	Reloj de pantalla completa que actualiza la emisión de radio

# Uso de la entrada auxiliar

## Conexión de un dispositivo auxiliar

Conecte la línea de salida o la toma de auriculares del dispositivo auxiliar a la toma de entrada auxiliar de la unidad Contour 100Di mediante el cable adecuado.

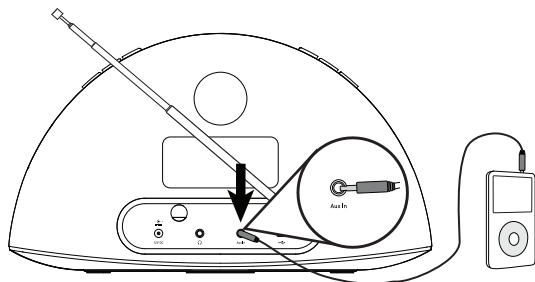

## Selección de la entrada auxiliar

Pulse el botón **Source** para seleccionar AUX.

# Usar el temporizador de apagado automático

El temporizador de apagado automático pone la radio en modo de espera después de que hayan transcurrido unos minutos.

## Configuración del temporizador de apagado automático

1. Pulse el botón **Sleep** del mando a distancia y vuelva a pulsarlo para aumentar la duración del temporizador de apagado automático de 15 a 90 minutos.
2. Pulse **Select** o espere para iniciar el temporizador de apagado automático.

El icono  de la pantalla indica que está activado el temporizador de apagado automático.

**Recomendación** Vuelva a pulsar el botón **Sleep** en cualquier momento para ver el tiempo restante.

## Cancelación del temporizador de apagado automático

Pulse el botón **Sleep** y ajuste la duración del temporizador a OFF.

# Uso de las alarmas

Contour 100Di tiene dos alarmas que se pueden configurar para que reproduzcan un tono, sintonicen una emisora de radio o reproduzcan una pista del iPod/iPhone.

## Configuración de una alarma

Pulse el botón **Alarm** del mando a distancia para ver el estado de la Alarma 1 y pulse de nuevo para ver el estado de la Alarma 2. Pulse el botón **Select** para elegir y ajustar las alarmas y pulse **< o >** y **Select** para ajustar las siguientes opciones:



### Activar/Desactivar la alarma

Pulse **< o >** para elegir la opción 'ON' (la alarma suena) o 'OFF' (la alarma no suena), y pulse **Select**.

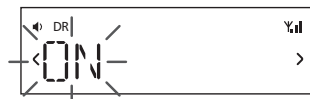

### Hora

Ajusta la hora de la alarma. Pulse **< o >** para ajustar la hora y luego pulse **Select**. Repita para ajustar los minutos y luego pulse **Select**.

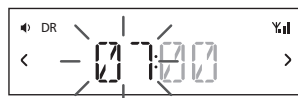

### Días

Ajusta los días que sonará la alarma. Pulse **< o >** para elegir entre: DAILY (cada día), ONCE (una vez), WEEKENDS (fines de semana) o WEEKDAYS (de lunes a viernes) y, a continuación, pulse Seleccionar.

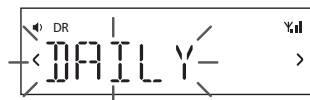

### Tipo

Pulse **< o >** para elegir entre: DIGITAL, FM IPOD o TONE (timbre).

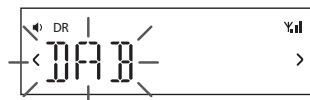

### Emisora

Si ha seleccionado el modo de alarma DIGITAL o FM, pulse **< o >** para elegir entre: LAST USED (última emisora sintonizada) o seleccione una emisora favorita si tiene alguna guardada.

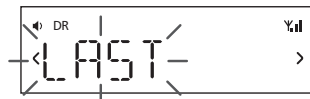

### Volumen

Pulse **< o >** para cambiar el volumen de la alarma y luego pulse **Select**.

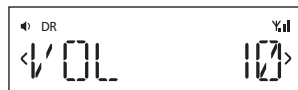

Aparecerá el mensaje 'SAVED' cuando haya terminado de realizar los ajustes de la alarma.

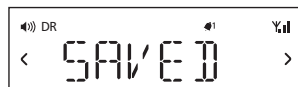

Los iconos  <sup>1</sup> y  <sup>2</sup> de la pantalla indican que se ha activado una alarma.



## Cancelación del tono de alarma

Para cancelar el tono de alarma, pulse el botón **Alarm**, **Select** o **Standby**.

Para cancelar una alarma de radio, pulse cualquier botón excepto el de volumen.

*Nota: El tono de alarma se apagará al cabo de una hora a excepción de que lo cancele antes.*

## Silenciado del tono de alarma

Para silenciar el tono de una alarma, pulse el botón Snooze del mando a distancia. La alarma se silenciará 10 minutos (tiempo de silenciado predeterminado) y luego volverá a sonar.

El icono zZ de la pantalla indica que se ha silenciado una alarma.

## Cambio de la duración del silenciado

El tiempo de silenciado predeterminado de las alarmas es de 10 minutos. Para cambiar el tiempo de silenciado:

Pulse el botón **Snooze** del mando a distancia y pulse < o > para elegir una duración de silenciado y, a continuación, pulse **Select** para confirmar.

# Opciones y ajustes

Pulse el botón **Menu** para acceder al menú de opciones, pulse < o > para desplazarse por las opciones, cámbielas y pulse **Select** para confirmar. Los valores actuales de los ajustes se indican mediante un asterisco (\*).

## Opciones de radio digital

### Autotune (Autosintonizar)

Examina todas las frecuencias digitales en busca de emisoras, agrega automáticamente todas las emisoras nuevas a la lista de emisoras y elimina las emisoras inactivas. Para detener una autosintonización pulse **Menu**.

## Opciones generales

### Clock (Reloj)

El reloj se ajusta automáticamente si tiene una buena señal digital o FM, y se actualizará automáticamente en los cambios horarios GMT/BST en el Reino Unido. Puede ajustar las siguientes opciones:

SET TIME      Ajuste manualmente la hora y la fecha, si es necesario

12/24HR      Elija entre la visualización de 12 o 24 horas

SNOOZE      Ajuste la duración del silenciado que prefiera para las alarmas

### Backlight (Retroiluminación)

DURATION

Elija el tiempo que permanece encendida la retroiluminación:

TIMED      La retroiluminación se enciende durante 7 segundos al pulsar cualquier botón (opción predeterminada).

OFF      La retroiluminación no se enciende.

ON      La retroiluminación siempre está encendida cuando la radio está encendida.

LEVEL

Elija el brillo de la retroiluminación:

AUTO      Se ajusta automáticamente según el nivel de la habitación (predeterminado).

1-5      Ajusta un nivel de brillo entre 1 (tenue) y 5 (luminoso)

### Audio

Ajusta los graves y los agudos:

BASS.      Ajuste los graves -3 (valor mínimo), 0 (neutral) y 3 (valor máximo).

TREBLE      Ajuste los agudos entre -3 (valor mínimo), 0 (neutral) y 3 (valor máximo).

### Language (Idioma)

Elija inglés, francés, alemán o italiano.

### Reset (Reinicio)

Reset elimina todas las emisoras favoritas guardadas, borra la lista de emisoras y restablece todos los ajustes a las opciones predeterminadas.

Elija YES para confirmar el reinicio o NO para cancelarlo.

# Ayuda

## Emisoras secundarias e inactivas

### Servicios digitales secundarios

Algunas emisoras ofrecen servicios secundarios, como información adicional o contenido alternativo, que pueden retransmitirse en determinados momentos. Los servicios secundarios aparecerán junto a la emisora principal de la lista.

## Sugerencias y recomendaciones

### En la pantalla aparece 'NO SIG'

Utilice Autosintonizar (página 10) para buscar emisoras. Intente ajustar la antena o la posición de la radio.

### Recibir emisoras digitales nuevas que hayan empezado a emitir

Utilice Autosintonizar (página 10) para buscar emisoras nuevas y añadir emisoras nuevas a la lista de emisoras.

## Actualización de software

Próximamente habrá actualizaciones de software para su Contour 100Di. Si registra su producto e indica una dirección de correo electrónico válida, recibirá avisos de actualizaciones de software (regístrese en [www.pure.com/register](http://www.pure.com/register)). Las actualizaciones de software disponibles aparecen listadas en <http://support.pure.com>.\*

Para actualizar:

1. Desde la radio digital, FM o fuentes auxiliares, mantenga pulsado el botón **Menu** del mando a distancia durante tres segundos para acceder al menú de mantenimiento.
2. Seleccione UPGRADE y siga las instrucciones incluidas con el software de actualización\*.

# Especificaciones

<b>Radio</b>	digital y FM. Los productos procedentes del Reino Unido reciben DAB y FM; los productos no procedentes del Reino Unido reciben DAB/DAB+/DMB-Radio/FM, según la región.
<b>iPod/iPhone/iPad</b>	Es compatible con la mayoría de los modelos de iPod, iPhone y iPad*. Para obtener la información más reciente, consulte la tabla de compatibilidad en nuestro sitio web: <a href="http://www.pure.com/products/ipod-compatibility">www.pure.com/products/ipod-compatibility</a> .
<b>Altavoces</b>	2 unidades de control de rango completo de 3".
<b>Salida de audio</b>	2 x 10 W RMS. Puerto posterior de graves.
<b>Conectores de entrada</b>	Toma para adaptador de corriente eléctrica de 12 V de CC. Conector para iPod/iPhone. Aux-in de 3,5 mm para dispositivos auxiliares. USB (tipo mini-B) para actualizaciones de software.
<b>Conectores de salida</b>	Salida estéreo de 3,5 mm para auriculares.
<b>Pantalla de LCD</b>	Pantalla gráfica LCD con atenuación personalizada, iconos de texto y de función de gran tamaño.
<b>Mando a distancia</b>	Mando a distancia por infrarrojos. Pila de botón de litio CR2025 incluida.
<b>Alimentación eléctrica</b>	Adaptador externo de corriente eléctrica de 100-240 V, 50/60 Hz 12 V de CC 2,4 A.
<b>Dimensiones</b>	308 mm de anchura x 174 mm de altura x 145 mm de profundidad.
<b>Antena</b>	Antena telescópica.
<b>Homologaciones</b>	Certificado CE. Cumple con las Directivas EMC y de bajo voltaje (2004/108/CE y 2006/95/CE). Cumple con la norma ETSI EN 300 401.

## Eliminación de equipos eléctricos y electrónicos



Este símbolo en el producto, o en su embalaje, indica que el producto no debe tratarse como un residuo doméstico. En su lugar, se entregará a un punto de recogida adecuado de reciclaje de equipos eléctricos y electrónicos. Al asegurar que desecha este producto correctamente ayudará a evitar consecuencias negativas potenciales para el medio ambiente y para la salud humana que, de otra manera, se causarían por la manipulación incorrecta en la eliminación de este producto. El reciclaje de materiales ayudará a conservar los recursos naturales. Para más información sobre el reciclaje de este producto, póngase en contacto con la autoridad local, el servicio de recogida de residuos domésticos o la tienda donde adquirió este producto.

\*La carga de iPad y iPad 2 solo se permite cuando la unidad Contour 100Di se encuentra en espera.





## Warranty information

Imagination Technologies Ltd. warrants to the end user that this product will be free from defects in materials and workmanship in the course of normal use for a period of two years from the date of purchase. This guarantee covers breakdowns due to manufacturing or design faults; it does not apply in cases such as accidental damage, however caused, wear and tear, negligence, adjustment, modification or repair not authorised by us. Please visit [www.pure.com/register](http://www.pure.com/register) to register your product with us. Should you have a problem with your unit please contact your supplier or contact PURE Support at the address shown on the rear of this manual. If you need to return your product please use the original packaging and include all parts and accessories. We reserve the right to refuse incomplete or badly packaged returns.

## Garantie-Informationen

Imagination Technologies Ltd. garantiert dem Endbenutzer, dass dieses Produkt für die Dauer von zwei Jahren ab Kaufdatum bei normalem Gebrauch frei von Schäden an Material oder Verarbeitung ist. Diese Garantie umfasst Ausfälle aufgrund von Herstellungs- und Konstruktionsfehlern; sie gilt nicht für Unfallschäden, wie auch immer verursacht, Verschleiß, Fahrlässigkeit und Veränderung oder Reparatur durch von uns nicht autorisierte Personen. Registrieren Sie Ihr Produkt bei uns unter [www.pure.com/register](http://www.pure.com/register). Sollten Sie mit Ihrem Gerät ein Problem haben, wenden Sie sich an Ihren Verkäufer oder den PURE Support. Die Adresse finden Sie auf der Rückseite dieser Bedienungsanleitung. Verwenden Sie bei Rücksendungen bitte die Originalverpackung und fügen Sie alle Teile und das vollständige Zubehör bei. Wir behalten uns das Recht vor, unvollständige oder unzureichend verpackte Rücksendungen abzulehnen.

## Garantie

Imagination Technologies Ltd. garantit à l'utilisateur que le présent produit est exempt de défauts en termes de matériaux et de main-d'œuvre, dans le cadre d'une utilisation normale, pour une période de deux ans à compter de la date d'achat. La présente garantie couvre les pannes dues à un défaut de conception ou de fabrication ; elle ne prend pas en compte les dommages accidentels, quelle que soit leur cause, l'usure normale du produit, ainsi que tous dommages dus à la négligence, à la modification, au réglage ou à la réparation effectuée(e) sur l'appareil sans notre autorisation. Visitez le site [www.pure.com/register](http://www.pure.com/register) pour enregistrer votre produit auprès de nos services. En cas de problème avec votre appareil, veuillez contacter votre fournisseur ou le centre d'assistance PURE, à l'adresse indiquée au dos du présent manuel. Si vous souhaitez retourner votre article, veuillez le renvoyer dans son emballage d'origine et ne pas oublier de retourner également tous les éléments/accessoires du produit. Nous nous réservons le droit de refuser tout article retourné qui serait incomplet ou mal emballé.

## Informazioni sulla garanzia

Imagination Technologies Ltd. garantisce all'utente finale che il presente prodotto è esente da difetti di materiale e fabbricazione in condizioni normali di utilizzo per un periodo di due anni a partire dalla data di acquisto. La presente garanzia copre i danni dovuti a difetti di fabbricazione o progettazione; non si applica in casi quali danni accidentali, in qualsiasi modo siano stati provocati, usura, negligenza, regolazione, modifica o riparazione non autorizzate. Visitare il sito [www.pure.com/register](http://www.pure.com/register) per registrare il prodotto. In caso di problemi relativi all'unità, contattare il proprio fornitore oppure contattare il Supporto tecnico PURE all'indirizzo indicato sul retro del presente manuale. Nel caso in cui il prodotto debba essere restituito, è necessario utilizzare l'imballaggio originale, includendo tutte le parti e gli accessori. Ci riserviamo il diritto di respingere prodotti restituiti con l'imballaggio incompleto o danneggiato.

## Garantioplysninger

Imagination Technologies Ltd. garanterer over for slutbrugeren, at dette produkt ikke er fejlbeholdt, hvad angår materialer og håndværksmæssig udførelse ved normal brug i to år fra købsdatoen. Denne garanti dækker sammenbrud, der skyldes fremstillings- eller designfejl. Den dækker ikke i tilfælde, hvor enheden beskadiges som følge af hædeligt uheld, usædvanlig brug, samt siltage, uagtsomhed, justering, ændring eller reparation, som ikke er godkendt af os. Besøg [www.pure.com/register](http://www.pure.com/register) for at registrere produktet hos os. Hvis der skulle opstå problemer med enheden, bedes du kontakte leverandøren eller PURE Support på adressen, der er angivet på bagsiden af denne vejledning. Hvis det bliver nødvendigt at returnere dit produkt, skal du bruge den originale emballage og vedlægge alle komponenter og tilbehørsdele. Vi forbeholder os ret til at afvise ufuldstændige eller dårligt emballerede produkter.

## Información acerca de la garantía

Imagination Technologies Ltd. garantiza al usuario final que este producto no presenta defectos ni materiales ni de fabricación durante una utilización normal en un periodo de dos años a partir de la fecha de compra. Esta garantía cubre averías ocasionadas por defectos de fabricación o diseño; no es aplicable en caso de daños accidentales, independientemente del hecho que los motive, además de desgaste, negligencia, ajuste, modificación o reparación no autorizada por nosotros. Visite el sitio web [www.pure.com/register](http://www.pure.com/register) para registrar su producto. Si tienes cualquier problema con esta unidad, por favor, póngase en contacto con su distribuidor o póngase en contacto con el Servicio de atención al cliente de PURE en la dirección indicada en la parte posterior de este manual. Si desea devolver el producto, utilice el embalaje original e incluya todas las piezas y accesorios. Nos reservamos el derecho a rechazar las devoluciones incompletas o con un embalaje incorrecto.

## Disclaimer

Imagination Technologies Limited makes no representation or warranties with respect to the content of this document and specifically disclaims any implied warranties of merchantability or fitness for any particular purpose. Further, Imagination Technologies Limited reserves the right to revise this publication and to make changes in it from time to time without obligation of Imagination Technologies Limited to notify any person or organization of such revisions or changes.

## Ausschlusshinweis

Imagination Technologies Limited gewährt keine Garantien für den Inhalt dieses Dokuments und lehnt insbesondere implizierte Garantien für die allgemeine Gebrauchstauglichkeit bzw. die Eignung für spezielle Zwecke ab. Weiterhin behält sich Imagination Technologies Limited das Recht vor, diese Publikation von Zeit zu Zeit zu überarbeiten und zu ändern, ohne dass daraus eine Verpflichtung für Imagination Technologies Limited entsteht, irgendeine Person oder Organisation von solchen Änderungen in Kenntnis zu setzen.

## Avis de non-responsabilité

Imagination Technologies Limited refuse toute représentation ou garantie vis-à-vis du contenu du présent document et refuse spécifiquement toute garantie implicite de valeur marchande ou d'adéquation à un usage spécifique. En outre, Imagination Technologies Limited se réserve le droit de réviser la présente publication et d'y apporter des modifications, quand elle le souhaite, sans obligation de sa part de notifier toute personne ou organisation desdites révisions ou modifications.

## Dichiarazione di non responsabilità

Imagination Technologies Limited non si assume alcuna responsabilità rispetto al contenuto del presente documento, in particolare non riconosce nessuna garanzia implicita di commerciabilità o idoneità per uno scopo specifico. Inoltre, Imagination Technologies Limited si riserva il diritto di revisionare la presente pubblicazione e di apportarvi modifiche periodiche senza alcun obbligo di notifica a qualsiasi persona o organizzazione.

## Ansvarsfraskrivelse

Imagination Technologies Limited afgiver ingen garantier eller erklæringer med hensyn til indholdet af dette dokument og fralægger sig i særdeleshed eventuelle stillende garantier for salgbarhed eller egnethed til et bestemt formål. Endvidere forbeholder Imagination Technologies Limited sig ret til at revidere denne publikation og foretage ændringer fra tid til anden, uden at Imagination Technologies Limited er forpligtet til at underrette nogen person eller organisation om sådanne revideringer eller ændringer.

## Renuncia de responsabilidad

Imagination Technologies Limited no asume ninguna declaración o garantía en relación con el contenido de este documento y renuncia específicamente a cualquier garantía implícita de comerciabilidad o adecuación a un propósito determinado. Asimismo, Imagination Technologies Limited se reserva el derecho a actualizar esta publicación y a hacer los cambios necesarios de forma periódica sin que ello obligue a Imagination Technologies Limited a avisar a ninguna persona u organización de dichas revisiones o cambios.

# www.pure.com

## PURE

Imagination Technologies Ltd.  
Home Park Estate  
Kings Langley  
Herts, WD4 8LZ  
United Kingdom  
<http://support.pure.com>

## PURE - Vertrieb über:

**TELANOR AG**  
Unterhaltungselektronik  
Bachstrasse 42  
4654 Lostorf  
Suiza  
[info@telanor.ch](mailto:info@telanor.ch)  
[www.telanor.ch](http://www.telanor.ch)

## PURE

Karl-Marx Strasse 6  
64589 Stockstadt/Rhein  
Alemania  
[sales\\_gmbh@pure.com](mailto:sales_gmbh@pure.com)  
<http://support.pure.com/de>

## PURE Australasia Pty Ltd

PO Box 5049  
Wonga Park  
Victoria 3115  
Australia  
[sales.au@pure.com](mailto:sales.au@pure.com)  
<http://support.pure.com/au>



**EcoPlus**



**Contour 100Di is a member of the PURE EcoPlus™ product family. All EcoPlus products are designed and manufactured to minimise their environmental impact.**

- Documentation is printed on 100% recycled paper using soya-based ink.
- The retail carton protecting your product is printed on at least 70% recycled card finished using a water-based varnish and sized for maximum transport efficiency.

*For more information please visit [www.pure.com/ecoplus](http://www.pure.com/ecoplus)*

Made for



iPod



iPhone

