

PHILIPS

AZ6856 Portable Compact Disc Player

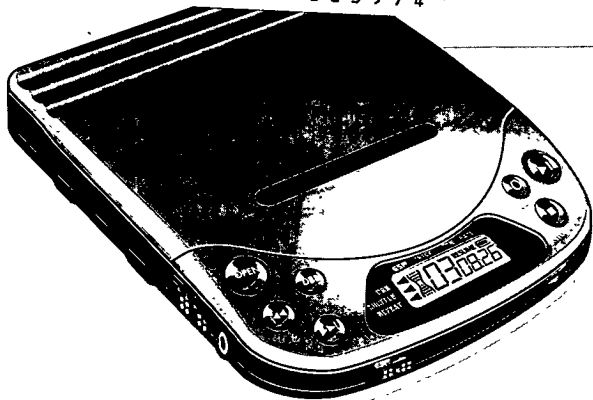

Owners Manual
Mode d'emploi
Instrucciones de manejo



PHILIPS

Canada

English:

This digital apparatus does not exceed the Class B limits for radio noise emissions from digital apparatus as set out in the Radio Interference Regulations of the Canadian Department of Communications.

Français:

Cet appareil numérique n'émet pas de bruits radioélectriques dépassant les limites applicables aux appareils numériques de Classe B prescrites dans le Règlement sur le Brouillage Radioélectrique édicté par le Ministère des Communications du Canada.

Mexico

ICM

Es necesario que lea cuidadosamente su instructivo de manejo.

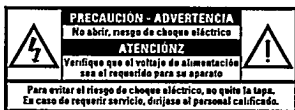

TOP VIEW

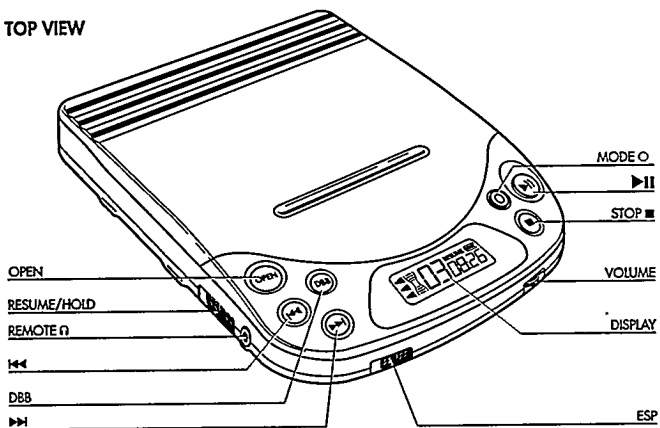

BOTTOM VIEW

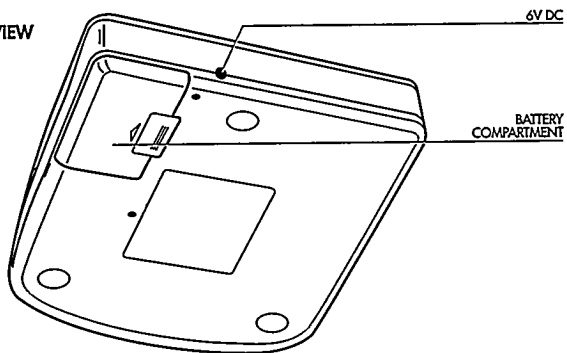

English

Introduction	6
Safety Instructions	7
Controls	8
Connections	9/10
Accessories	10
Power Supply	11
Operation	12/14
General Information	15
Troubleshooting	16/17
Limited Warranty	18/19

English**Français**

Introduction	20
Conseils de Sécurité	21
Commandes	22
Branchements	23/24
Accessoires	24
Alimentation	25
Fonctionnement	26/28
Généralités	29
Dépistage des pannes	30/31
Garantie limitée	32/33

Français**Español**

Introducción	34
Instrucciones sobre seguridad	35
Mandos	36
Conexiones	37/38
Accesorios	38
Alimentación	39
Funcionamiento	40/42
Información general	43
Detección de anomalías	44/45
Garantía limitada	46/47

Español

Bienvenido a la 'comunidad' PHILIPS!

Estimado Usuario PHILIPS:

Gracias por habernos concedido su confianza. Usted ha elegido uno de los productos mejor concebidos y fabricados que existen. Le agradecemos su apoyo y haremos cuanto esté en nuestra mano para que esté Ud. contento con lo adquirido durante muchos años. A fin de cuentas, nuestros negocios marchan gracias a Ud.!

Y como miembro de la "comunidad" PHILIPS tiene Ud. derecho a variados privilegios y a nuestra incondicional obligación de asegurarle plena satisfacción. Su producto PHILIPS está respaldado por la más amplia garantía y una red de servicio excepcional en nuestro ramo. Y lo que es más, su compra le da derecho a recibir información anticipada sobre nuevos e interesantes productos PHILIPS, acceso a nuestra red de ventas doméstica para productos y accesorios especiales, aparte de rebajas y descuentos directamente de fábrica en sus futuras adquisiciones de aparatos PHILIPS.

Es así como queremos expresar nuestras gracias por su ingreso en la "comunidad" PHILIPS. Para empezar a beneficiarse de estas ventajas, no olvide devolvemos la Tarjeta de Registro como propietario PHILIPS. Y nuestro mejor deseo es que disfrute de su nueva adquisición.

Atentamente,

Robert Minkhorst
Presidente Ejecutivo

Le rogamos seguir cuidadosamente estas tres importantes sugerencias para obtener el máximo de su nueva adquisición

1 Devuelva dentro de 10 días su tarjeta de registro de propietario



El registro de su compra es un paso esencial para garantizar que Ud. se beneficie de todo cuanto tiene derecho como propietario de un producto PHILIPS.

Llene y envíe su Tarjeta de Registro de Propietario para asegurar su derecho a verificación de garantía, confirmación de propiedad, registro de modelo y una amplia variedad de servicios y ahorros especiales.

2 Conozca estos símbolos de seguridad

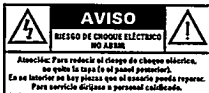

Un "relámpago" indica material no aislado dentro del aparato que al contacto puede producir un choque eléctrico. Para seguridad de todos no se retire la cubierta correspondiente.

El signo de admiración llama la atención sobre características que han de leerse cuidadosamente en la literatura adjunta para evitar problemas de manejo y mantenimiento.

3 Léanse cuidadosamente las instrucciones de manejo

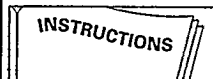

La información en este manual le permitirá gozar de todas las ventajas que ofrecen las numerosas características de su aparato, asegurándole años de funcionamiento seguro e impecable ¡No se las pierda! Lea hoy mismo las instrucciones adjuntas, los consejos de seguridad y la información de garantía.

INSTRUCCIONES SOBRE SEGURIDAD

Léalas antes de hacer funcionar el equipo

Este producto fue diseñado para cumplir con normas rigurosas de calidad y seguridad. No obstante, existen algunas medidas de precaución para la instalación y funcionamiento con las que Ud. debe familiarizarse en particular.

- 1. Lea las instrucciones** - Todas las instrucciones de seguridad y funcionamiento deben leerse antes de hacer funcionar el aparato.
- 2. Guarde las instrucciones** - Deben guardarse las instrucciones de seguridad y funcionamiento para consultas futuras.
- 3. Preste atención a las advertencias** - Ud. debe observar todas las advertencias en el aparato y en las instrucciones de funcionamiento.
- 4. Siga las instrucciones** - Ud. debe seguir todas las instrucciones de funcionamiento y uso.
- 5. Agua y humedad** - El aparato no debe usarse cerca de agua, por ejemplo, cerca de un baño, lavabo, fregadero, tina para lavar ropa, en un sótano húmedo o cerca de una piscina, etc.
- 6. Carritos o bastidores** - El aparato sólo debe usarse con un carrito o bastidor recomendado por el fabricante.
- 6A.**  La combinación carrito-aparato debe trasladarse con cuidado. Cualquier parada repentina, fuerza excesiva y superficie desnivelada pueden producir el volteo de la combinación carrito-aparato.
- 7. Montaje en una pared o techo interior** - El aparato sólo debe montarse en una pared o techo interior según las recomendaciones del fabricante.
- 8. Ventilación** - El aparato debe situarse de tal modo que su ubicación o posición no obstaculice una buena ventilación. Por ejemplo, el aparato no debe situarse en una cama, sofá, alfombra o superficie similar que puede bloquear las aberturas de ventilación; tampoco debe colocarse en muebles embutidos, tal como sería el caso de una estantería para libros o un armario, porque así se podría impedir el flujo de aire por las aberturas de ventilación.
- 9. Calor** - El aparato debe situarse lejos de fuentes de calor, tales como radiadores, rejillas para calefacción, hornos u otros aparatos (inclusive amplificadores) que puedan producir calor.
- 10. Fuentes de potencia** - El aparato debe conectarse a una fuente de energía únicamente del tipo descrito en las instrucciones de funcionamiento o según lo indicado en el aparato.
- 11. Protección del cable de potencia** - Los cables de alimentación de energía deben encaminarse de tal modo que nadie pise encima de ellos; también es importante que no estén apretados por artículos colocados contra o encima de ellos. Hay que prestar atención especial a los cables y enchufes, receptáculos convenientes y al lugar donde éstos salen del aparato.
- 12. Limpieza** - El aparato sólo debe limpiarse de acuerdo con las recomendaciones del fabricante.
- 13. Líneas de energía** - Una antena exterior debe situarse lejos de las líneas de energía.
- 14. Períodos sin uso** - Se debe desenchufar el aparato cuando no se lo usa por un período considerable de tiempo.
- 15. Entrada de objetos extraños o de líquidos** - Hay que tener cuidado para que ningún objeto caiga dentro y también para que no se derrame ningún líquido dentro de las aberturas de la caja del aparato.
- 16. Daño que requiere servicio** - El aparato sólo debe ser reparado por un técnico calificado cuando:
 - A.** Se ha dañado el cable de suministro de energía o el enchufe; o
 - B.** Algún objeto ha caído dentro del aparato o se ha derramado algún líquido dentro de mismo; o
 - C.** El aparato ha sido expuesto a lluvia; o
 - D.** El aparato no parece funcionar normalmente o exhibe un cambio marcado en su funcionamiento; o
 - E.** El aparato se ha caído o ha habido daño a su caja.
- 17. Servicio** - El usuario no debe tratar de reparar el aparato más allá de lo descrito en las instrucciones de funcionamiento. Toda otra reparación o mantenimiento debe dejarse a cargo del personal técnico calificado para tal finalidad.

- Pantalla:** Ofrece información de los diferentes modos de funcionamiento, piezas musicales y tiempos.
- OPEN:** Botón de apertura del compartimento de CD.
- VOLUME:** Ajusta el volumen de la salida de auriculares.
- ▶||:** Botón para comenzar y detener momentáneamente la reproducción.
- STOP ■:** Botón para detener la reproducción, anular diversos ajustes y apagar el reproductor.
- DBB:** **Dynamic Bass Boost:** Botón para realzar la respuesta de graves.
- ◀◀:** Botón para seleccionar la pieza musical anterior o, si se mantiene pulsado, para seleccionar un fragmento concreto del disco.
- ▶▶:** Botón para seleccionar la siguiente pieza musical o, si se mantiene pulsado, para seleccionar un fragmento concreto del disco.
- MODE ○:** Botón para la selección del modo de funcionamiento: SHUFFLE→REPEAT/SHUFFLE→REPEAT→desactivado.
- ESP:** **Electronic Skip Protection** (Sistema electrónico de protección contra saltos): Conmutador para activar la memoria electrónica intermedia y obtener un sonido libre de perturbaciones.
- RESUME/HOLD:** Conmutador para la activación de la función RESUME (reanudación de reproducción) y/o de la función HOLD (bloqueo de todos los botones).
- REMOTE 🔊:** Enchufe de auriculares (clavija de 3,5 mm).
- 6 V DC:** Enchufe para alimentación externa.
- Compartimento de las pilas** - Para insertar cuatro pilas.

AVISO: Para reducir el riesgo de fuego o sacudida eléctrica, no exponga el aparato a la lluvia o humedad.

ATENCIÓN: El uso de mandos o ajustes o la ejecución de métodos que no sean los aquí descritos puede ocasionar peligro de exposición a radiación.

El aparato cumple las normas FCC, Parte 15 y 21 CFR 1040.10.

Conexiones para uso en el coche

- 1 Busque en el vehículo un sitio seguro para el reproductor de CD. Habrá de ser una superficie estable, horizontal y sin vibraciones que no entrañe ningún peligro ni estorbe al conductor o acompañantes.

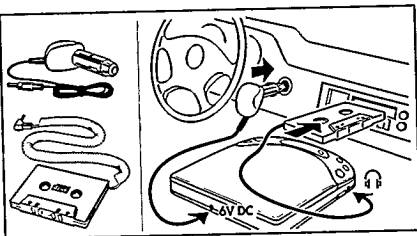

- 2 Conecte la clavija de c.c. del convertidor de voltaje (6 V/600 mA de corriente continua, $\diamond \rightarrow \diamond$, con el polo positivo \diamond a la patilla central, *sólo para baterías de automóvil de 12 V con negativo a masa*) al enchufe 6 V DC del reproductor de CD.
 - 3 A continuación conecte el transformador al porta-encendedor. Si es necesario, limpie la toma del encendedor para disponer de un adecuado contacto eléctrico.
 - 4 Reduzca el volumen y desactive la función auto-reverse de la radio (si dispone de ella).
 - 5 Conecte la clavija del adaptador de cassette a la salida REMOTE \curvearrowright del reproductor de CD.
 - 6 Inserte cuidadosamente la cinta en el radio-casete.
 - 7 Asegúrese de que el cable no le molesta durante la conducción.
 - 8 Ponga en marcha el reproductor de CD, seleccione un volumen medio (en torno a la posición 6-8) y luego ajústelo con los mandos del radio-casete.
- Para extraer la cinta, pulse la tecla de expulsión del reproductor de cassette.
 - Desconecte el convertidor siempre que no utilice el reproductor de CD.

Observaciones sobre el uso en el automóvil:

- Evite el exceso de calor por exposición directa a la luz solar (p.ej., cuando se aparca al sol) o a la calefacción del automóvil.
- No quite la película protectora del cabezal metálico del adaptador de cassette.
- Si la radio está provista de entrada de línea (LINE IN), es preferible utilizar dicha entrada para la conexión de la radio en lugar del adaptador de cassette. Conecte en cable de señal (opcional) a la entrada LINE IN y a la toma de auriculares (REMOTE \curvearrowright) del reproductor.

CONEXIONES

REMOTE – Toma de auriculares

- Conecte los auriculares suministrados (16-32 ohmios/clavija de 3,5 mm) a la toma REMOTE .

Observación: conecte aquí únicamente:
- su equipo de alta fidelidad o su equipo de autorradio; en ambos casos habrá que poner el volumen del reproductor de CD en una posición media (aprox. 6-8).

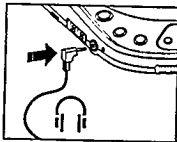

Accesorios

- Auriculares 3,5 mm
- SBC 6622 - adaptador de red

Accesorios para el automóvil:

- AY 3560 - Convertidor de voltaje (6 V/600 mA de corriente directa, positivo al centro)
- AY 3501 - Adaptador de cassette

Cuando se usen los auriculares

- **Protección del oído:** No ponga los auriculares a un volumen muy alto. Especialistas del oído aconsejan no escuchar durante mucho tiempo a través de auriculares.
- Si se nota un campanilleo en los oídos, baje el volumen o interrumpa la escucha.
- **Protección en el tráfico:** No se use los auriculares cuando al conducir un vehículo, pues puede ser peligroso para el tráfico y además no está permitido en muchos países.
- Pon mucho cuidado o deja de escuchar temporalmente en aquellos lugares donde el tráfico sea muy denso y peligroso.
- Aun cuando los auriculares sean de un tipo abierto, no se ajuste el volumen tan alto que impida oír lo que ocurre alrededor.

EL 3438-2

Adaptador de red SBC 6622 (suministrado)

- 1 Asegúrese de que el voltaje local se corresponde con el del adaptador.
 - 2 Conecte el adaptador de red suministrado (6 V/400mA CC, positivo al centro) a la toma 6 V DC del reproductor y al enchufe mural.
- Desconecte siempre el adaptador cuando no lo utilice.

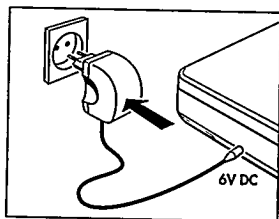

Pilas, tipo R6, UM3 o AA (opcionales)

- Abra el compartimento de las pilas e inserte cuatro pilas recargables de níquel-cadmio o alcalinas.

Tiempo de reproducción aproximado en condiciones normales:

-Pilas alcalinas : 10 horas

-Pilas níquel-cadmio : 3,5 horas

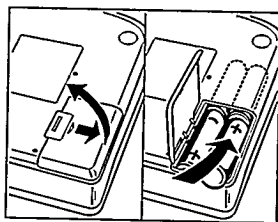

- Retire las pilas cuando se agoten o cuando no vaya a utilizar el reproductor durante un largo período de tiempo.

Observación: En la esquina superior derecha de la pantalla se indica el estado de carga de las pilas:

- Pilas alcalinas o de Ni-Cd **cargadas:** ninguna indicación.

- Pilas alcalinas **débiles:** parpadea el símbolo de pila cargada . Este símbolo no se visualiza con las pilas de Ni-Cd.

- Pilas alcalinas o de Ni-Cd **agotadas:** Parpadea el símbolo de pila agotada  y aparece el mensaje BATT. Reemplace las pilas o conecte el adaptador de c.a.

FUNCIONAMIENTO

Reproducción de un CD

- 1 Pulse OPEN para abrir el compartimento de disco.
 - 2 Inserte un CD audio con la etiqueta hacia arriba.
 - 3 Cierre el compartimento presionando en la parte izquierda.
 - Indicación en pantalla, por ejemplo : 23 = número total de pistas / 69:33 = tiempo total de reproducción
 - 4 Pulse el botón ►|| para dar comienzo a la reproducción del CD.
 - Indicación en pantalla, por ejemplo: 2 = pista actual / 1:08 = tiempo transcurrido de la pista actual
 - 5 Ajuste el sonido con los controles VOLUME y DBB.
 - 6 Se puede interrumpir la reproducción del disco pulsando el botón ►||. Reanude la reproducción del CD pulsando de nuevo el botón ►||.
 - Indicación en pantalla: tiempo de la posición actual (intermitente).
 - 7 Pulse STOP ■ para detener la reproducción del CD.
 - Indicación en pantalla: número total de pistas / tiempo total de reproducción.
- Si pulsa de nuevo el botón STOP ■, se apagará la unidad.

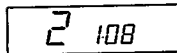
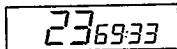
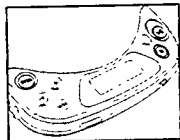

Observación: Si no se pulsa ningún botón durante 10 segundos, la unidad se apagará automáticamente.

Inserción del disco

- Presione suavemente el centro del disco para que ajuste perfectamente.

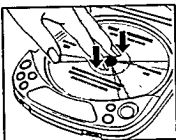

Extracción del CD

- Sostenga el disco por el borde y presione ligeramente el centro.

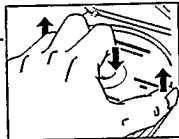



Selección de otra pista:

- Pulse brevemente **◀◀** o **▶▶**, una o varias veces, para saltar hasta el comienzo de la pista actual/anterior o siguiente.
 - Indicación en pantalla: número de pista seleccionado.
 - Durante la reproducción de CD: la reproducción del disco continúa automáticamente a partir de la pista seleccionada.
 - Desde la posición de parada: pulse **▶||** para dar comienzo a la reproducción.

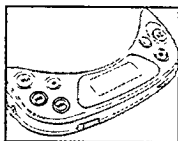



Búsqueda de un fragmento durante la reproducción:

- 1 Mantenga pulsado **◀◀** o **▶▶** para localizar un fragmento determinado en uno u otro sentido.
 - Después de 2 segundos, la búsqueda prosigue a alta velocidad.
- 2 Libere el botón cuando haya localizado el fragmento deseado.

Observación: En el modo de reproducción al azar, la búsqueda sólo es posible dentro de una pista concreta.

MODE – diferentes modos de reproducción

- Con el botón **MODE**  se activan sucesivamente los distintos modos de reproducción:
 - SHUFFLE** (al azar): Las pistas se reproducen en un orden aleatorio hasta que lo han hecho todas.
 - SHUFFLE/REPEAT** (repetición al azar): Todas las pistas se reproducen de forma repetida en un orden aleatorio, hasta que se desactiva el modo.
 - REPEAT** (repetición): El disco se reproduce repetidas veces hasta que se desactiva el modo.
 - Indicación en pantalla: una flecha apuntando hacia el modo de reproducción seleccionado.
 - Durante la reproducción: la reproducción del disco se reanuda automáticamente en el modo seleccionado.
 - Desde la posición de parada: pulse **▶||** para dar comienzo a la reproducción.
- Desactive todos los modos con el botón **MODE** .

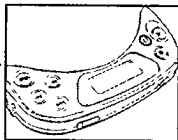

FUNCIONAMIENTO

ESP – Sistema electrónico de protección contra saltos

- Active la memoria ESP deslizando hacia la derecha el interruptor del mismo nombre.
 - La memoria ESP almacena constantemente los datos del CD que van a ser reproducidos más tarde, de forma que se evitan las posibles discontinuidades en la reproducción producidas por los baches y las vibraciones.
 - El símbolo ESP comienza a rellenarse, y la pantalla se presenta, por ejemplo:
 - El símbolo ESP de la pantalla va cambiando en consonancia con el estado de dicha memoria.

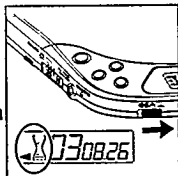

Observación: Cuando se activa o desactiva la función ESP, la reproducción de CD se retrasará o interrumpirá durante un breve período.

RESUME / HOLD

RESUME – reproducción desde la última detención:

- Active la función RESUME deslizando el interruptor RESUME/HOLD a la posición central.
 - Indicación en pantalla: RESUME.
- Si detiene la reproducción con el botón STOP ■, la última posición reproducida quedará memorizada.
- Pulse la tecla ►|| para reanudar la reproducción del disco desde la posición en la que se interrumpió.

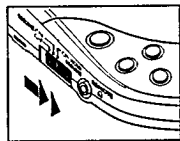

Observación: No abra el compartimento de disco, o de lo contrario se perderá la información sobre la última posición reproducida.

HOLD – bloqueo de todos los botones:

- Active la función deslizando el interruptor RESUME/HOLD totalmente hacia la derecha.
 - De esta forma todos los botones quedan bloqueados, y no funcionarán mientras no se desactive la función HOLD. La tapa está bloqueada. Si se pulsa un botón (excepto OPEN), la pantalla indicará la situación de bloqueo (HOLD).

Observación: En la posición HOLD se activa automáticamente la función de reanudación.

INFORMACION GENERAL

Mantenimiento

- No limpie nunca la lente (X)!
- No esponga el reproductor, las pilas ni los discos a la lluvia o a la humedad, arena polvo y evite el exceso de calor originado por equipos de calefacción o por la luz directa del sol, por ejemplo, en el interior de un coche aparcado al sol.
- La lente puede empañarse si el reproductor sufre un aumento de la temperatura ambiente. En tal caso resultará imposible la reproducción de un CD. En lugar de limpiar la lente, espere a que la unidad se adapte a la nueva temperatura.
- Limpie el reproductor de CD con un paño suave ligeramente humedecido. No utilice productos de limpieza, ya que podrían dañar el acabado de la unidad.
- Sostenga siempre los CD por el borde, y vuelva a colocarlos en su caja inmediatamente después de utilizarlos.
- Para limpiar el disco, pase un paño suave, que no suelte pelusa, en línea recta desde el centro hacia los bordes. El disco puede resultar dañado por el uso de productos de limpieza.
- Si un CD recién adquirido no se sujeta en el estuche, será debido a la definición del contorno del orificio central del disco. Elimine el resalto frotando el borde del orificio con un bolígrafo o instrumento similar.

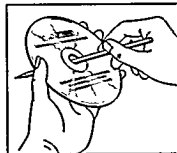
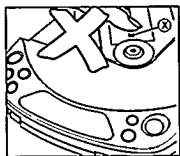

Información medioambiental

- Observe las disposiciones locales referentes a la forma de entregar los materiales de embalaje, las pilas usadas y su antiguo equipo para el reciclaje.
- Se ha suprimido todo el material de embalaje innecesario. Hemos hecho todo lo posible por que el embalaje pueda separarse fácilmente en tres materiales independientes: cartón (caja), poliestireno expandible (amortiguación), polietileno (bolsas, plancha de espuma protectora)
- Los materiales que componen el equipo son reciclables y reutilizables si son desmontados por una empresa especializada.
- No tire al cubo de la basura las pilas usadas.

DETECCIÓN DE ANOMALÍAS

- Si se produjera alguna anomalía, compruebe primero los puntos mencionados a continuación antes de llevar el aparato al taller de reparaciones.
- Si con las recomendaciones que se dan no puede remediar el problema, consúltese al distribuidor o al taller de servicio.

Problema	Causa posible	Solución
La unidad no se enciende	Pilas Faltan las pilas o están mal colocadas	Insérte las correctamente
Pantalla: No hay indicación	Se han puesto pilas nuevas	Pulse el botón ►II
	Pilas agotadas	Sustitúyalas o recárguelas
	Contacto sucia	Límpielos con un paño suave
	Adaptador de CA Conexión suelta	Conecte debidamente
	En el automóvil El encendedor no recibe tensión con el contacto quitado	Utilice pilas como alimentación auxiliar
 La reproducción del disco se interrumpe o no comienza	Función HOLD activada	Desactívela
	La tapa está mal cerrada	Cierre bien la tapa
	Condensación de humedad	Traslade el reproductor a un lugar cálido hasta que se evapore la humedad
Pantalla: -No hay indicación -ERROR -NO DISC	No se ha insertado disco o se ha hecho mal	Inserte un disco con la etiqueta hacia arriba
	El disco está rayado	Utilice otro disco
	El disco está sucio	Límpielo
La tapa de CD no se abra	Función HOLD activada	Desactívela
La reproducción del CD no empieza con la pista 1	Está activado RESUME o SHUFFLE	Desactivar

DETECCIÓN DE ANOMALÍAS

*En ningún caso intente reparar el sistema Ud. mismo,
pues ello anularía la garantía.*

Problema	Causa posible	Solución
Ausencia o deficiencias de sonido	La función PAUSE está activada	Pulse el botón ►
	Conexiones sueltas o defectuosas	Compruebe las conexiones
	No se ha girado el mando del volumen	Gire el mando del volumen
	Auriculares mal colocados	Observe las indicaciones L (izda.) y D (dcha.)
	Clavija de auriculares sucia	Limpie la clavija
	Campo electromagnético intenso cerca de la radio	Busque otra ubicación o cambie las conexiones
	Descarga electrostática del usuario a través del reproductor de CD.	Pulse una vez ◀◀ ◯ ▶▶, o dos veces ►
	En el automóvil Vibraciones excesivas	Elija otro sitio para el reproductor de CD
	La casete adaptadora está mal colocada	Colóquela correctamente
	Temperatura demasiado alta/baja en el automóvil	Espere a que el equipo se aclimate
Encendedor clavija sucio	Limpar	
Dirección incorrecta de reproducción en la función de inversión automática del radiocasete del automóvil	Cambie el sentido de la reproducción	
Zumbido o ruido en el automóvil	Entrada inadecuada de la radio	Utilice una casete adaptadora

GARANTIA LIMITADA

TOCADISCOS DE CD PORTATIL PHILIPS

Cambio gratis por un año

Se necesita presentarse en persona con este producto para cambiarlo.

¿QUIEN TIENE PROTECCION?

Usted debe tener su comprobante de venta para cambiar el producto. Una nota de venta u otro documento mostrando que usted compró el producto se considera un comprobante de venta. Adjúntelo a este manual de instrucciones y reténgalo a la mano.

¿QUE CUBRE?

La protección bajo la garantía comienza el mismo día en que usted compra el producto. Durante un año a partir de esta fecha, se reemplazará un producto inoperante o defectuoso con otro nuevo, renovado o comparable sin cargo alguno. Un producto de reemplazo tiene cobertura sólo durante el período de la garantía original. Una vez que venza la garantía original del producto, también habrá vencido la garantía del producto de reemplazo.

¿QUE EXCLUYE LA GARANTIA?

Su garantía no cubre:

- cobros por mano de obra durante la instalación o montaje del producto, ajuste de los controles del cliente o de preferencia e instalación o reparación de los sistemas con antena fuera de la unidad.
- reparación del producto y/o reemplazo de piezas, a raíz de uso indebido, accidente, reparación no autorizada u otra causa no bajo el control de Philips Consumer Electronics Company.
- problemas de recepción ocasionados por condiciones de señales o sistemas de cable o de antena fuera de la unidad.
- un producto que requiera modificación o adaptación para que opere en un país que no sea el país para el que fue concebido, fabricado, aprobado y/o autorizado, o la reparación de productos dañados por tales modificaciones.
- daños incidentales o consecuentes que resulten del producto. (Algunos estados no permiten la exclusión por daños incidentales o consecuentes, de modo que es posible que la exclusión arriba indicada no le sea aplicable a usted. Esto incluye, sin limitarse, materiales pregrabados con o sin amparo de derechos de autor.)
- Una unidad que se ha comprado, usado o reparado fuera de los EE.UU., Puerto Rico, las Islas Virgenes y el Canadá, o que se ha usado para fines comerciales o institucionales (inclusive productos usados con fines de arrendamiento, pero sin limitarse a éstos).

¿DONDE SE EFECTUA EL CAMBIO?

Usted puede cambiar el producto en todos los países con distribución oficial del producto por Philips Consumer Electronics Company. En países donde Philips Consumer Electronics Company no distribuye el producto, la entidad local de servicio Philips tratará de darle un producto de reemplazo (aunque puede haber demora si el producto apropiado no está fácilmente disponible).

ANTES DE PEDIR UN CAMBIO...

Favor de consultar el manual de instrucciones antes de pedir un cambio. Algunos ajustes de los controles según las indicaciones en el manual podrían ahorrarle un viaje.

Philips Service Company, P.O. Box 555,
Jefferson City, Tennessee 37760 USA, (423) 475-8869

PARA CAMBIAR UN PRODUCTO EN LOS EE.UU., PUERTO RICO O LAS ISLAS VIRGENES...

Comuníquese con su distribuidor para concertar el cambio. También, usted puede enviar el producto con el seguro y transporte o franqueo prepagados, adjuntando el comprobante de venta y enviándolo a la dirección a continuación:

Small Product Service Center
Philips Service Company
907 Snapps Ferry Road, Plant 2, Building 6
Greenville, TN 37743 USA

(En los EE.UU., Puerto Rico o las Islas Vírgenes, toda garantía implícita, inclusive las garantías implícitas de comerciabilidad y aptitud para un propósito en particular, están limitadas en cuanto a duración al plazo de esta garantía expresa. Puesto que algunos estados no permiten limitaciones sobre la duración de una garantía implícita, es posible que la limitación arriba indicada no le sea aplicable a usted.)

PARA CAMBIAR UN PRODUCTO EN EL CANADA...

Comuníquese con su distribuidor para concertar el cambio. También, usted puede enviar el producto con el seguro y transporte o franqueo prepagados, adjuntando el comprobante de venta y enviándolo a uno de los centros de servicio Philips para el consumidor dados a continuación:

Philips Electronics Ltd.
601 Milner Avenue, Scarborough, Ontario, M1B 1M8
(416) 292-5161
4977 Levy Street, St. Laurent, Québec, H4R 2N9
(514) 956-0120
1741 Boundary Road, Vancouver, B.C., V5M 3Y7
(604) 294-3441

(En el Canadá, esta garantía es otorgada en lugar de toda otra garantía. No se otorga ninguna otra garantía expresa ni implícita, comprendiéndose aquí ninguna garantía implícita de comerciabilidad o aptitud para propósito alguno. Philips no será responsable bajo circunstancia alguna por daños y perjuicios directos, indirectos, especiales, incidentales o consecuentes, independientemente de la manera ocasionada, aún con notificación de la posibilidad de los mismos.)

PARA CAMBIAR UN PRODUCTO DESPUES DE VENCER LA GARANTIA...

En los EE.UU., Puerto Rico o las Islas Vírgenes, comuníquese con Philips Service Company, llamando al (800) 851-8885 para obtener el costo de cambio de un producto después de vencer la garantía. Luego empaque el producto con cuidado y envíelo al Small Product Service Center, a la dirección arriba. En el Canadá, comuníquese con el centro de servicio Philips para el consumidor más cercano, a la dirección y teléfono arriba indicados, para obtener el costo de cambio de un producto después de vencer la garantía. Luego empaque el producto con cuidado y envíelo a aquel centro de servicio.

RECUERDE...

Favor de anotar los números de modelo y serie del producto en el espacio abajo. También, sírvase llenar y enviar oportunamente su tarjeta de registro de la garantía. Así nos será más fácil notificarle en caso de ser necesario.

Modelo No. _____

Serie No. _____

Esta garantía le otorga derechos legales específicos y usted podría gozar de otros derechos que varían de un estado a otro.



**CLASS 1
LASER PRODUCT**

