

CDR Mini Hi-Fi System



Toll Free Help Line

Ligne d'assistance en service libre

Línea de ayuda telefónica sin cargo

800-531-0039



Let's make things better.



PHILIPS

Return your Warranty Registration card today to ensure you receive all the benefits you're entitled to.

- Once your Philips purchase is registered, you're eligible to receive all the privileges of owning a Philips product.
- So complete and return the Warranty Registration Card enclosed with your purchase at once, and take advantage of these important benefits.

Warranty Verification

Registering your product within 10 days confirms your right to maximum protection under the terms and conditions of your Philips warranty.

Owner Confirmation

Your completed Warranty Registration Card serves as verification of ownership in the event of product theft or loss.

Model Registration

Returning your Warranty Registration Card right away guarantees you'll receive all the information and special offers which you qualify for as the owner of your model.

PHILIPS

Congratulations on your purchase, and welcome to the "family!"

Dear Philips product owner:

Thank you for your confidence in Philips. You've selected one of the best-built, best-backed products available today. And we'll do everything in our power to keep you happy with your purchase for many years to come.

As a member of the Philips "family," you're entitled to protection by one of the most comprehensive warranties and outstanding service networks in the industry.

What's more, your purchase guarantees you'll receive all the information and special offers for which you qualify, plus easy access to accessories from our convenient home shopping network.

And most importantly you can count on our uncompromising commitment to your total satisfaction.

All of this is our way of saying welcome – and thanks for investing in a Philips product.

Sincerely,



Lawrence J. Blanford
President and Chief Executive Officer

P.S. Remember, to get the most from your Philips product, you must return your Warranty Registration Card within 10 days. So please mail it to us right now!

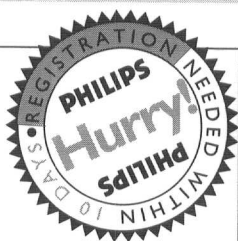

Know these *safety* symbols



 This "bolt of lightning" indicates uninsulated material within your unit may cause an electrical shock. For the safety of everyone in your household, please do not remove product covering.

 The "exclamation point" calls attention to features for which you should read the enclosed literature closely to prevent operating and maintenance problems.

WARNING: TO PREVENT FIRE OR SHOCK HAZARD, DO NOT EXPOSE THIS EQUIPMENT TO RAIN OR MOISTURE.

CAUTION: To prevent electric shock, match wide blade of plug to wide slot, and fully insert.

For Customer Use

Enter below the Serial No. which is located on the rear of the cabinet. Retain this information for future reference.

Model No. _____

Serial No. _____



PHILIPS

Visit our World Wide Web Site at <http://www.philips.com>

English 4

Français 30

Español 57

Canada

English:

This digital apparatus does not exceed the Class B limits for radio noise emissions from digital apparatus as set out in the Radio Interference Regulations of the Canadian Department of Communications.

Français:

Cet appareil numérique n'émet pas de bruits radioélectriques dépassant les limites applicables aux appareils numériques de Classe B prescrites dans le Règlement sur le Brouillage Radioélectrique édicté par le Ministère des Communications du Canada.

This warning label is located on the rearside and inside this laser product.

CAUTION INVISIBLE LASER RADIATION WHEN OPEN. DO NOT STARE INTO BEAM.
DANGER INVISIBLE LASER RADIATION WHEN OPEN. AVOID DIRECT EXPOSURE TO BEAM.
VARO! AVATTAESSA JA SUOJALUKITUS OHITETTAESSA OLET ALTTIINANAKYMAT TÖMÄALLE LASERSATEILYLLE. ÄLÄ KATSO SATEESEEN.
WARNING! OSYNLIG LASERSTRÅLNING NÄR DENNA DEL ÄR ÖPPNAD. OCH SPÄRREN ÄR URKOPPLAD. BETRÄKTA EJ STRÅLEN.

DANGER - Invisible laser radiation when open. AVOID DIRECT EXPOSURE TO BEAM.

IMPORTANT SAFETY INSTRUCTIONS

1. Read these instructions.
2. Keep these instructions.
3. Heed all warnings.
4. Follow all instructions.
5. Do not use this apparatus near water.
6. Clean only with dry cloth.
7. Do not block any ventilation openings. Install in accordance with the manufacturer's instructions.
8. Do not install near any heat sources such as radiators, heat registers, stoves, or other apparatus (including amplifiers) that produce heat.
9. Do not defeat the safety purpose of the polarized or grounding-type plug. A polarized plug has two blades with one wider than the other. A grounding type plug has two blades and a third grounding prong. The wide blade or the third prong are provided for your safety. If the provided plug does not fit into your outlet, consult an electrician for replacement of the obsolete outlet.
10. Protect the power cord from being walked on or pinched, particularly at plugs, convenience receptacles, and the point where they exit from the apparatus.

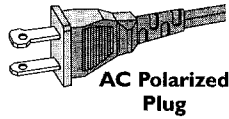

11. Only use attachments/accessories specified by the manufacturer.
12.  Use only with the cart, stand, tripod, bracket, or table specified by the manufacturer or sold with the apparatus. When a cart is used, use caution when moving the cart/apparatus combination to avoid injury from tip-over.
13. Unplug this apparatus during lightning storms or when unused for long periods of time.
14. Refer all servicing to qualified service personnel. Servicing is required when the apparatus has been damaged in any way, such as power-supply cord or plug is damaged, liquid has been spilled or objects have fallen into the apparatus, the apparatus has been exposed to rain or moisture, does not operate normally, or has been dropped.
15. Battery usage **CAUTION** – To prevent battery leakage which may result in bodily injury or damage to the unit:
 - Install all batteries correctly, + and - as marked on the unit.
 - Do not mix batteries (old and new or carbon and alkaline, etc.).
 - Remove batteries when the unit is not used for a long time.

EL 6475-E003: 01/6

General information

Supplied accessories	6
Setup information	6
Maintenance	6
Disc handling	6
Environmental information	6
Discs for recording	7
Discs for playback	7

MP3

Some words about MP3	7
----------------------	---

Installation

Speaker connections	8
Antenna connections	8
Power	8
Plug and Play	8
Analog audio connections	9
Digital audio connections	9
Connecting a subwoofer	9

Controls and connections

On the back	10
On the front	11

Remote control

Remote control keys	12
Remote control usage	13

Sound control

Basic functions

Switching to standby	14
Demonstration mode	14
Loading the CDC and CDR	14
Playback	15
Selecting and searching	15
SHUFFLE and REPEAT	16
CD text display	16
ID3-tag	16

Program

Programming track numbers	17
Erasing a track from the program	17
Clearing the program	17
Making a program for recording	17

About recording

Basic information	18
Direct Line Recording (DLR)	18
Auto Level Control (ALC)	18
Adjusting the record level	18

Internal recording

Recording a single track	19
Recording an entire CD	19
Recording a program	20
Recording from the tuner	20
Further recording possibilities	21

External recording

Analog or digital recording?	22
Automatic track increment	22
Recording with automatic start	22
Manual recording	22

(Un)finalizing, erasing

Finalizing CDR(W) discs	23
Unfinalizing CDRW discs	23
Erasing from a CDRW disc	23

Features

CD text editing (on CD recorder only)	24
---------------------------------------	----

Tuner

Tuning to radio stations	25
Storing radio stations	25
Tuning to preset stations	25

Clock and timer

Clock setting	26
Timer functions	26

Technical data

Troubleshooting

Limited warranty

General information

Supplied accessories

- 2 loudspeakers including 2 speaker cables
- Remote control
- 2 batteries for the remote control, size AA
- AM (MW) loop antenna
- FM wire antenna
- Power cable

Setup information

Place the unit on a flat, hard and stable surface. Make sure to leave at least 3,5 cm (1.5 inches) free around the unit to prevent overheating. Active mobile phones near the unit may cause malfunctions.

Maintenance

Clean the unit with a soft, slightly dampened, lint-free cloth. Do not use any cleaning agents as they may have a corrosive effect.



Do not expose the unit, batteries or discs to humidity, rain, sand or excessive heat (caused by heating equipment or direct sunlight).

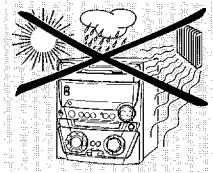

Disc handling

If the CDR Mini Hi-Fi system fails to read discs correctly, use a commonly available cleaning-CD to clean the lenses before submitting the unit to repair. Other cleaning methods may destroy the lenses. Always keep the trays closed to avoid dust on the lenses.

The lenses may cloud over when the unit is suddenly moved from cold to warm surroundings. Playing a disc is not possible then. Leave the unit in a warm environment until the moisture evaporates.

To take a disc out of its box easily, press the center spindle while lifting the CD(RW). Always pick up a CD(RW) by the edge and put it back in its box after use.

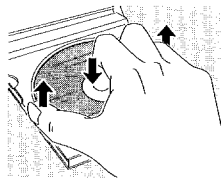

Never write on a CD or attach a sticker to it. Write only on the printed side of a CDR or CDRW, and only with a soft felt-tipped pen.

To clean a disc, wipe it in a straight line from the center toward the edge using a soft, lint-free cloth. A cleaning agent may damage the disc!

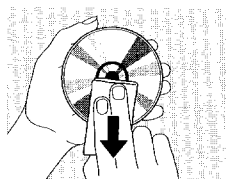

Environmental information

All redundant packing material has been omitted. We have tried to make the packaging easy to separate into three mono materials: cardboard (box), polystyrene foam (buffer) and polyethylene (bags, protective foam sheet).

Your unit consists of materials which can be recycled if disassembled by a specialized company. Please observe the local regulations regarding the disposal of packing materials, exhausted batteries and old equipment.

As an ENERGY STAR® partner, Philips has determined that this product meets the ENERGY STAR® guidelines for energy efficiency.



The set complies with the FCC-Rules, Part 15 and with 21 CFR 1040.10. Operation is subject to the following two conditions:

- 1. This device may not cause harmful interference, and**
- 2. This device must accept any interference received, including interference that may cause undesired operation.**

CAUTION

Use of controls or adjustments or performance of procedures other than herein may result in hazardous radiation exposure or other unsafe operation.

Discs for recording

For recording, make sure to use special audio discs only. These discs are marked with "Digital Audio" and the logos shown below.

There are two different types of audio discs for the use on this CD recorder:

- **CD-Audio Recordable (CDR)** discs can be recorded on once and played on all standard CD players and CD recorders when finalized.



- **CD-Audio ReWritable (CDRW)** discs can be recorded on, erased and re-recorded many times and played on CDRW compatible CD players and CD recorders when finalized.



All Philips CD players and CD recorders with this sticker are CDRW compatible.



To ensure proper working of the unit, we recommend the use of Philips audio CDR and audio CDRW discs only.

Note: Do not use a computer CDR or CDRW as recording will not work properly!

Recording is permissible insofar as copyright or other rights of third parties are not infringed upon.

In some countries the use of the Philips CDR Mini Hi-Fi system as shown or suggested in this user manual may require the authorization of copyright holders.

Discs for playback

For playback on this CD changer and CD recorder you can use following discs:

- **All pre-recorded audio CDs**
- **All audio CDR and audio CDRW discs**
- **MP3-CDs (CD-ROMs with MP3 tracks) – Make sure the file name ends with .mp3**

Note: Not finalized CDR(W) discs can only be played on the CD recorder.

Some words about MP3

The revolutionary new music compression technology MP3 (MPEG Audio Layer-3) enables shrinking of original digital audio sound data with a factor of up to 10 without losing significant sound quality. This allows you to record up to 10 hours of CD-like quality music on a single CD-ROM.

Making your own MP3-CD

Basically there are two sources for MP3 music on CD. You can either transfer music from your own digital audio CDs via CD-ROM drive onto your PC and encode it into MP3 format ("rip"), or download legal MP3 music from the Internet.

Record ("burn") the music from your hard disc onto a CD-ROM with your home PC (**make sure the file name ends with .mp3**). Once finished, you can play your MP3-CD on this CDR Mini Hi-Fi system and enjoy the music.

Data rate

The data rate is of great importance with MP3. It indicates how fast bits are transferred.

Stereo music on a CD shows a data rate of about 1,400 kilobits per second (kbps). **To achieve a good MP3 quality, a bit rate of 128 kbps is recommended.** As the encoding rate is user-selectable, make sure to reach this data rate for MP3 as recordings less than 128 kbps will suffer from a degradation in sound quality.

Recording

Downloading MP3 files from the Internet or ripping songs from your own digital audio CDs is a delicate process, also influenced by the quality of the encoder program and speed of your PC. This may sometimes result in "drop-outs", that you may experience while listening to your MP3-CD.

In any case make sure to use a recording speed not faster than indicated on the CD-ROM and avoid running other programs simultaneously on your PC during the recording process.

In compliance with the SDMI (Secure Digital Music Initiative), this CDR Mini Hi-Fi system has no digital output.

It is not possible to "burn" an MP3-CD on this CDR Mini Hi-Fi system.

It is not possible to record from an MP3-CD.

Supported formats

The following formats are supported on this CDR Mini Hi-Fi system:

- **Disc format:** ISO 9660 or Joliet
- **File name:** .mp3 (tracks), .m3u or .pls (playlists)
- **Bit rate:** 32–320 kbps (128 kbps advised) or variable bit rate

Use ISO 9660 disc format when burning the CD-ROM.

UDF disc format (e. g. "DirectCD" or "WinOnCD") is not supported.

Installation

Speaker connections

The speaker connections are click-fit connectors. Use them as shown below.

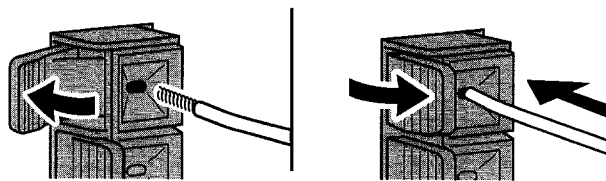

- 1 Connect the colored (or marked) wire to the red terminal and the black (or unmarked) wire to the black terminal.
- 2 Connect:
 - Left speaker to L (red and black)
 - Right speaker to R (red and black)

Antenna connections

AM antenna

The supplied loop antenna is for indoor use only.

- 1 Fit the plug of the loop antenna to AM ANTENNA as shown below.
- 2 Position the antenna as far as possible from the TV, a VCR and other radiation sources.
- 3 Turn the antenna for optimum reception.

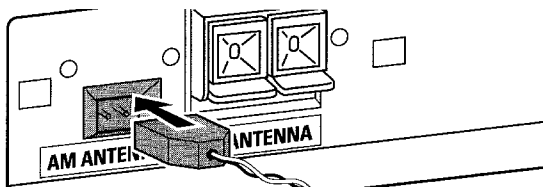

FM antenna

The supplied wire antenna can only be used to receive nearby stations. For better reception we recommend using a cable antenna system or an outdoor antenna.

- 1 Open the FM ANTENNA click-fits by pushing the lever down as shown below.
- 2 Insert each wire of the antenna into one hole.
- 3 Close the click-fits using the lever.
- 4 Move the antenna in different positions for optimum reception.

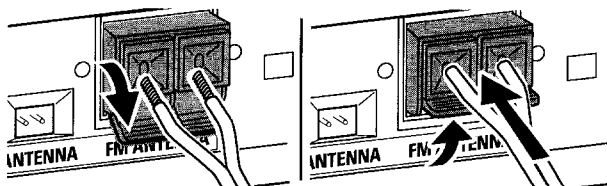

Power

The type plate is located on the rear of the unit.

- 1 Check whether the power voltage as shown on the type plate corresponds to your local power voltage. If it does not, consult your dealer or service organization.
- 2 **Make sure all connections have been made before switching on the power supply.**
- 3 Connect the supplied power cable to AC MAINS ~ and to the power outlet. This switches on the power supply.

When the unit is switched to standby, it is still consuming some power. **To disconnect the unit from the power completely, remove the power cable from the power outlet.**

To avoid overheating of the unit, a safety circuit has been built in. Therefore, your unit may disconnect under extreme conditions. If this happens, switch the unit off and let it cool down before reusing it.

Plug and Play

This function allows you to store all available radio stations automatically.

First setup

- 1 When you switch on the power **AUTO INSTALL - PRESS PLAY** will be scrolled.
- 2 Press **▶II** to start storing.
 - **INSTALL** is displayed, followed by **TUNER** and **AUTO**.
 - **PROG** starts flashing.
 - All FM stations, followed by all other stations of other wavebands with sufficient signal strength, will be stored.

*Note: If no stereo signal is detected, **CHECK ANTENNA** will be displayed. Check the antenna connection or turn the antenna for optimum reception.*

- 3 When all available radio stations are stored or the memory for 40 presets is full, storing will stop and the last stored radio station will play.
- To exit automatic storing, press **■**.

Note: If you exit automatic storing before completion, the function will restart when you switch on the power supply again.

Restarting Plug and Play

- 1 Press **▶II** for minimum 5 seconds in standby or demonstration mode.
 - **AUTO INSTALL - PRESS PLAY** will be scrolled.
- 2 Press **▶II** to restart storing.
 - **INSTALL** is displayed, followed by **TUNER** and **AUTO**.
 - **PROG** starts flashing.
 - All previously stored stations will be replaced.

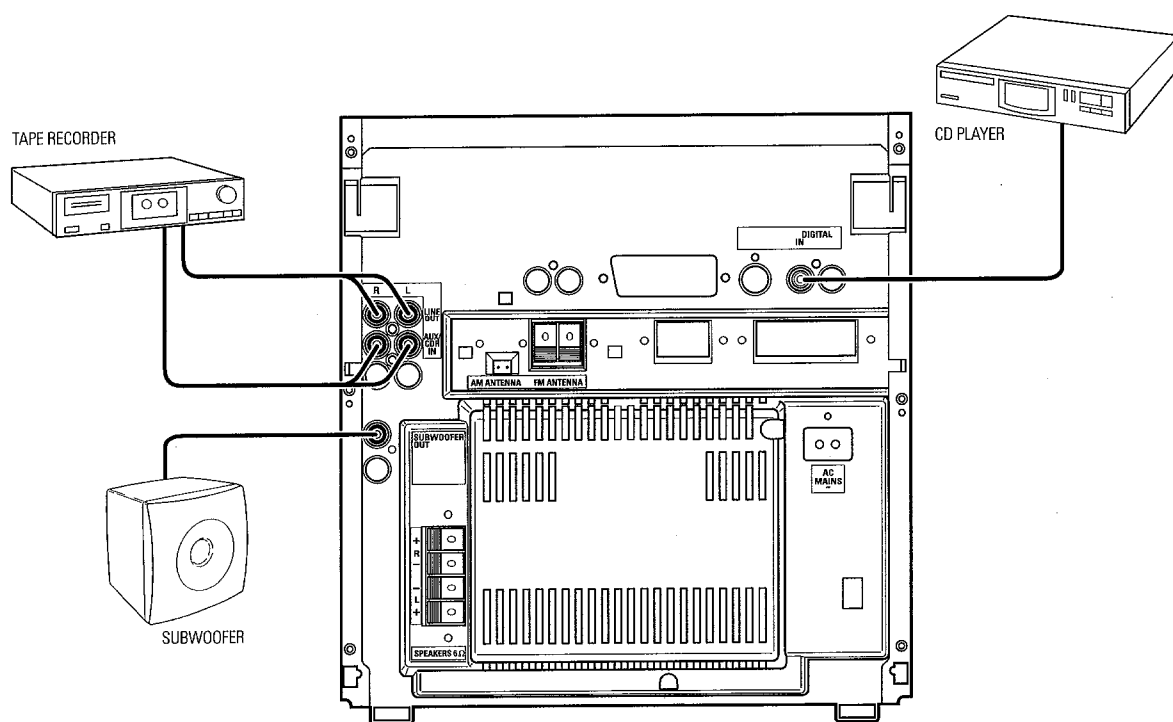

Analog audio connections

AUX/CDR IN L/R

It is possible to use an additional appliance, e.g. tape recorder, TV or VCR, with the unit.

- 1 Connect the red plug of an RCA-style audio cable to the red jack AUX/CDR IN R and the white plug to the white jack AUX/CDR IN L.
- 2 Connect the other end of the RCA-style audio cable to the audio outputs of the additional appliance.
- 3 Press AUX repeatedly to select the analog input for the appliance.
 - AUX ANALOG H: for standard level input sources
 - AUX ANALOG L: for low level input sources (when sound of external source is too low compared to the internal tuner or CD changer)
- 4 Operate your appliance as usual and adjust volume and sound with the unit.

It is not possible to connect a turntable directly to AUX/CDR IN L/R. If you wish to use a turntable with the unit, you have to connect an amplifier to AUX/CDR IN L/R on the unit. Then connect the turntable to the amplifier.

LINE OUT L/R

You can use these outputs for playback or recording on any analog audio equipment, e.g. amplifier or tape recorder:

- Use an RCA-style audio cable to connect the analog audio inputs of the additional appliance with LINE OUT L/R on the unit and operate your appliance as usual.

Digital audio connections

DIGITAL IN

You can use this coaxial input for recordings from any digital audio equipment that has a digital coaxial output, e.g. CD player or DVD player.

- 1 Use a coaxial cable to connect the coaxial output of the additional appliance with DIGITAL IN on the unit.
- 2 Press AUX repeatedly to select the digital input for the appliance.
 - AUX DIGITAL is displayed.
- 3 Operate your appliance as usual.

Connecting a subwoofer

A subwoofer can be used to enhance the bass performance of your unit dramatically.

- 1 Use an RCA-style audio cable to connect the input of the subwoofer with SUBWOOFER OUT on the unit.
- 2 Follow the instructions supplied with the subwoofer.

Controls and connections

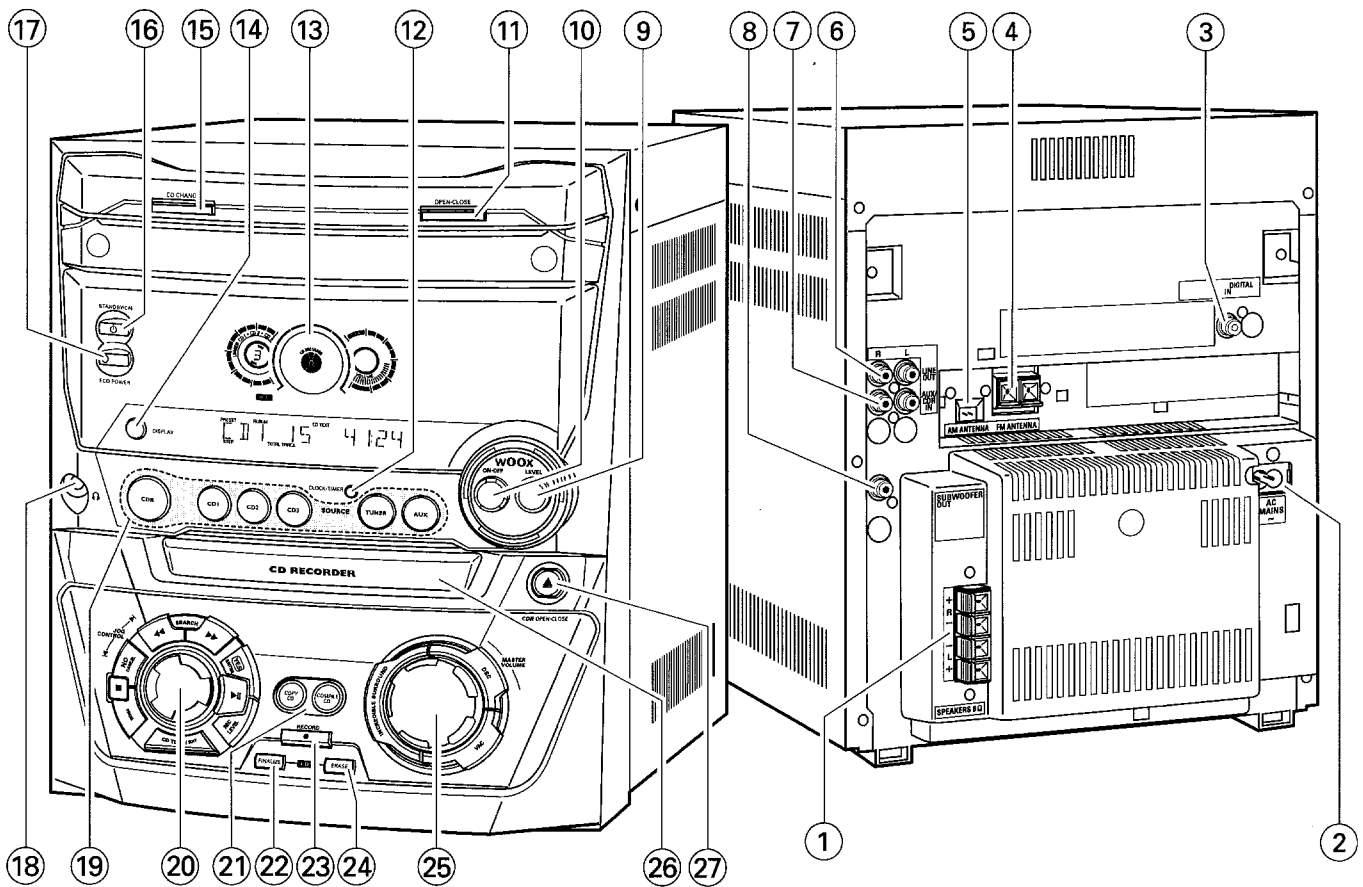

On the back

- ① **SPEAKERS 6 Ω L/R**
connect to the supplied speakers
- ② **AC MAINS ~**
After all other connections have been made, connect the power cord to the power outlet.
- ③ **DIGITAL IN**
connect to the coaxial output of a digital appliance
- ④ **FM ANTENNA**
connect the supplied wire antenna here
- ⑤ **AM ANTENNA**
connect the supplied loop antenna here
- ⑥ **LINE OUT R/L**
connect to the analog audio input of an additional appliance
- ⑦ **AUX/CDR IN R/L**
connect to the analog audio output of an additional appliance
- ⑧ **SUBWOOFER OUT**
connect to the input of a subwoofer

On the front

- ⑨ **wOOx LEVEL**
selects the desired wOOx level 1, 2 or 3
- ⑩ **wOOx ON·OFF**
switches the wOOx effect on/off
- ⑪ **OPEN·CLOSE**
opens/closes the CD changer drawer
- ⑫ **CLOCK·TIMER**
selects the clock or timer functions
- ⑬ display
- ⑭ **DISPLAY**
CDC, CDR: selects display information/text
- ⑮ **CD CHANGE**
opens the CD changer drawer; rotates the tray once
- ⑯ **⏻ STANDBY·ON**
switches the unit to standby
- ⑰ **ECO POWER**
switches the unit to eco-standby
- ⑱ **🎧**
3.5 mm headphone jack
Note: Connecting the headphones will switch off the speakers.
- ⑲ **Source selection – SOURCE**
CDR
selects the CD recorder
CD1, CD2, CD3
selects the CD changer; switches to CD 1, CD 2 or CD 3
TUNER
selects the tuner
AUX
selects the input for an additional appliance
- ⑳ **Multiple function control – rotary control:**
◀ JOG CONTROL ▶
selects the previous/next menu item
CDC, CDR: selects the previous/next track
TUNER: selects the previous/next preset tuner station

Multiple function control – keys to press:
◀◀ SEARCH
CDC, CDR: searches backward, reviews the tracks in a program
TUNER: tunes to a lower radio frequency
▶▶ SEARCH
CDC, CDR: searches forward, reviews the tracks in a program
TUNER: tunes to a higher radio frequency

- YES/ENTER**
confirms a selection
▶||
starts/interrupts playback
- REC LEVEL**
activates the rotary control for record level adjustment
- CD TEXT/EDIT**
switches through CD text information, enters/exits the text edit menu
- PROG**
enters/exits the program menu
■
stops playback/recording
- NO/CANCEL**
cancels a selection
- ㉑ **COPY CD**
selects high speed recording and automatic finalizing of current CD
- COMPILE CD**
selects high speed recording and automatic finalizing of current program
- ㉒ **FINALIZE CD**
finalizes/unfinalizes recordings
- ㉓ **RECORD**
enters the recording menu
- ㉔ **ERASE CD**
enters the erasing menu
- ㉕ **Sound control – rotary control:**
MASTER VOLUME
adjusts the volume

Sound control – keys to press:
DSC
selects predefined sound settings
VAC
selects predefined surround sound settings
INCREDIBLE SURROUND
creates an incredibly wide stereo effect
- ㉖ **CD RECORDER**
CD recorder drawer
- ㉗ **▲ CDR OPEN·CLOSE**
opens/closes the CD recorder drawer

Remote control

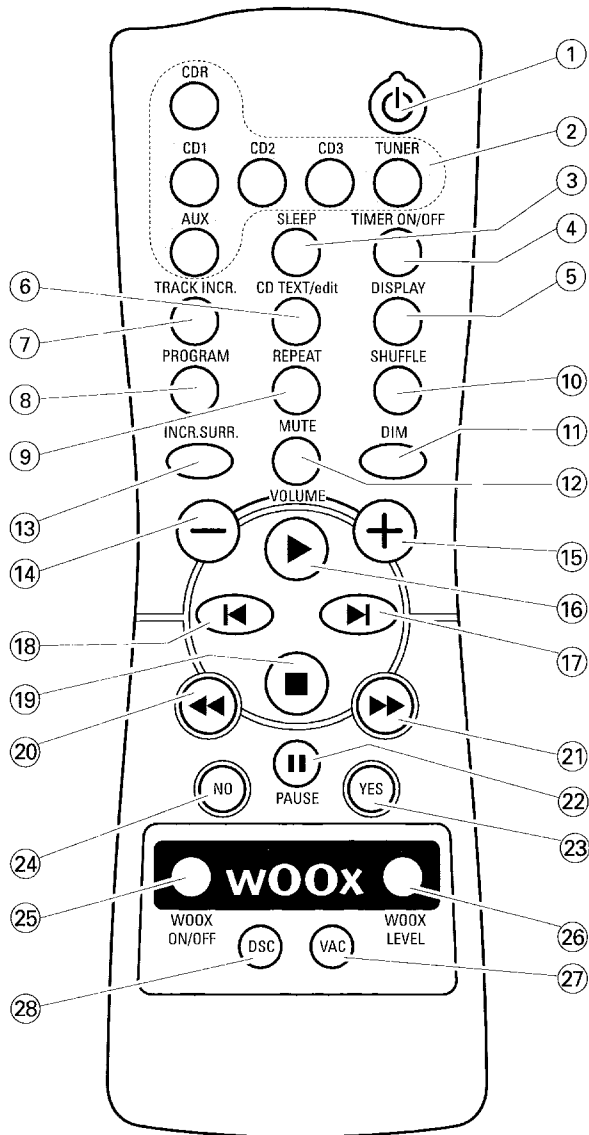

Remote control keys

- ① **⏻**
switches the unit to standby
- ② **CDR, CD1, CD2, CD3, TUNER, AUX**
select the sources
- ③ **SLEEP**
activates the sleep timer
- ④ **TIMER ON/OFF**
activates/deactivates the timer
- ⑤ **DISPLAY**
selects display information/text
- ⑥ **CDTEXT/edit**
switches through CD text information, enters/exits the text edit menu
- ⑦ **TRACK INCR.**
selects automatic or manual increment of a track
- ⑧ **PROGRAM**
enters/exits the program menu
- ⑨ **REPEAT**
repeats a track, an entire CD(RW) or a program
- ⑩ **SHUFFLE**
plays tracks in random order
- ⑪ **DIM**
controls brightness of display
- ⑫ **MUTE**
switches the sound off/on
- ⑬ **INCR. Surr.**
switches incredibly wide stereo effect on/off
- ⑭ **- VOLUME**
decreases the volume
- ⑮ **+ VOLUME**
increases the volume
- ⑯ **▶**
starts playback
- ⑰ **▶|**
selects the next menu item
CDC, CDR: selects the next track
TUNER: selects the next preset tuner station
- ⑱ **◀|**
selects the previous menu item
CDC, CDR: selects the previous track
TUNER: selects the previous preset tuner station
- ⑲ **■**
stops playback
- ⑳ **◀◀**
CDC, CDR: searches backward
TUNER: tunes to a lower radio frequency
- ㉑ **▶▶**
CDC, CDR: searches forward
TUNER: tunes to a higher radio frequency
- ㉒ **|| PAUSE**
interrupts playback/recording
- ㉓ **YES**
confirms a selection
- ㉔ **NO**
cancels a selection
- ㉕ **WOOX ON/OFF**
switches the wOOx effect on/off
- ㉖ **WOOX LEVEL**
selects the desired wOOx level 1, 2 or 3
- ㉗ **VAC**
selects predefined surround sound settings
- ㉘ **DSC**
selects predefined sound settings

Remote control usage

Open the battery compartment of the remote control and insert 2 alkaline batteries, type **AA** (R06, UM-3).

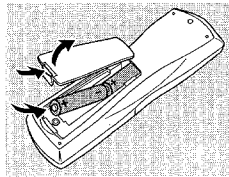

Do not use old and new or different types of batteries in combination.

Remove batteries if they are empty or if the remote control will not be used for a long time.

Batteries contain chemical substances, so they should be disposed of properly.

The buttons on the remote control work the same way as the corresponding ones on the unit.

Note: Always press the source key of the source you wish to control (e.g. CD1) before selecting the desired function key (e.g. ►II).

Sound control

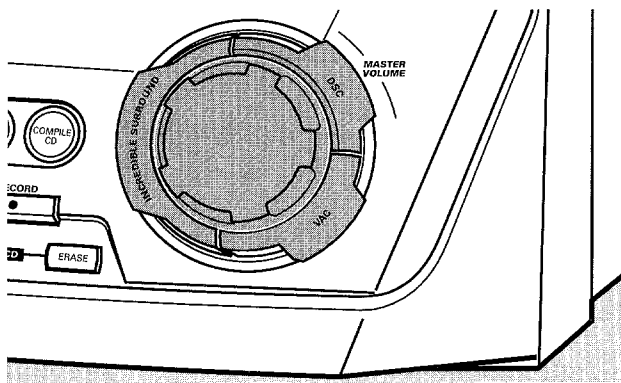

Volume adjustment

- Adjust the volume by using **MASTER VOLUME**.
→ The current volume level is displayed.

Incredible Surround

Stereo sound is determined by the distance between the front speakers. Incredible Surround enables you to enjoy an incredibly wide stereo effect, regardless of the speakers' distance.

- Press **INCRECIBLE SURROUND** to switch the surround sound effect either on or off.
→ **INCRECIBLE SURROUND** is displayed if the surround sound effect is on.

Note: The effect of Incredible Surround may vary with different types of music.

Optimal Sound

For optimal sound listening, you can adjust only one of the following sound controls at a time: **DSC** or **VAC**.

DSC

Digital Sound Control enables you to select predefined sound settings.

- Press **DSC** repeatedly to select the desired sound setting.
→ Either **DIGITAL**, **ROCK**, **POP**, **NEW AGE**, **CLASSIC** or **ELECTRIC** is displayed.

Note: For a neutral sound select CLASSIC.

VAC

Virtual Ambience Control enables you to select predefined surround sound settings.

- Press **VAC** repeatedly to select the desired surround sound setting.
→ Either **HALL**, **CINEMA**, **ARCADE**, **CONCERT**, **DISCO** or **CYBER** is displayed.

wOOx

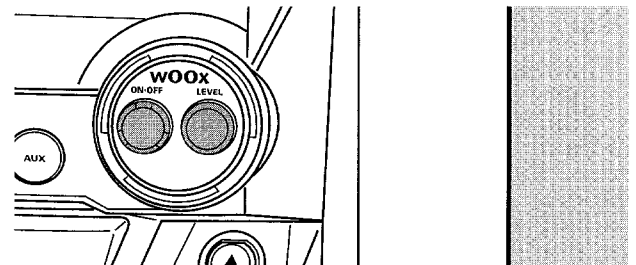

This feature enables you to select a deep and powerful bass.

- Press **wOOx ON-OFF** repeatedly to switch the wOOx effect either on or off:
→ **wOOx OFF**: the wOOx effect is switched off.
→ **wOOx LEVEL 1** (or **2**, **3**): the wOOx effect is switched on and the current level is displayed.
- To select another of the 3 possible wOOx levels, press **wOOx LEVEL** repeatedly until the desired level is displayed:
→ Either **wOOx LEVEL 1**, **wOOx LEVEL 2** or **wOOx LEVEL 3** is displayed.

MUTE

This feature allows you to temporarily switch off the sound without switching off the unit.

- 1 Press **MUTE** on the remote control to switch off the sound.
→ **MUTE** is displayed and playback/recording will continue without sound.
- 2 Press **MUTE** on the remote control again to switch on the sound again.

Basic functions

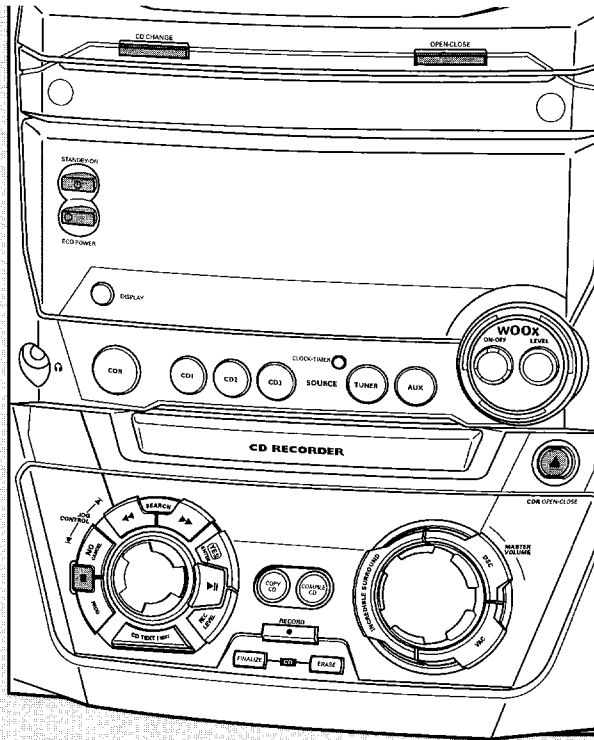

Switching to standby

- **To switch the unit on** press STANDBY·ON on the unit.
- **To switch the unit to standby** press STANDBY·ON again.
→ The unit is switched to standby and the time is displayed.
- **To switch the unit to eco-standby** press ECO POWER on the unit (or on the remote control for 3 seconds).

Demonstration mode

The demonstration mode displays various features of the unit and will start automatically.

- **To cancel the demonstration mode** keep on the unit pressed for at least 5 seconds.
→ The demo mode is cancelled permanently. The unit switches to standby.

Loading the CDC and CDR

Important!

1) This system is designed for regular CD(RW)s. Therefore, do not use any accessories such as disc stabilizer rings or CD treatment sheets, etc. as offered on the market, because they may cause jamming of the changer mechanism.

2) Do not load more than one disc into one disc tray.

- 1 **CD changer:** Press OPEN·CLOSE to open the CD changer drawer.
→ OPEN CHANGER is displayed, the drawer is opened and the tray rotates once.

CD recorder: Press CDR OPEN·CLOSE to open the CD recorder drawer.

→ OPEN CDR is displayed and the drawer is opened.

Note: Opening the CD changer or CD recorder clears any program.

- 2 **CD changer:** You can load up to 3 discs. Insert a disc (printed side up) in the right tray.
 - You can load another disc in the left tray.
 - To insert a third disc press CD CHANGE on the unit.
→ The CD carousel will rotate once.

CD recorder: Insert a disc (printed side up) in the tray.

- 3 **CD changer:** Press OPEN·CLOSE again to close the drawer.
→ The drawer is closed and READING is displayed.
→ [CD], the disc tray number, the total number of tracks and the total playing time of the disc in the last selected tray are displayed.

CD recorder: Press CDR OPEN·CLOSE to close the drawer.

→ The drawer is closed and READING is displayed.

→ If an unfinalized disc is loaded, INITIALIZING will be displayed.

→ [CD], the total number of tracks and the total playing time of the disc are displayed.

MP3-CD only:

→ READING is displayed. MP3 is shown. Then the volume name is scrolled once (if available).

→ [CD] and the disc tray number (or [CDR]) and the first album name are displayed.

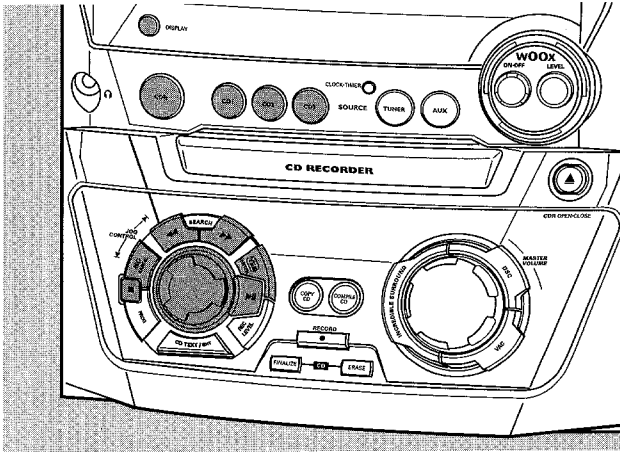

Playback

- 1 Press either CD1, CD2, CD3 or CDR to select a particular disc.
- 2 Press ►► to start playback.
→ [1] (or [2], [3]) or [1] R, the current track number and elapsed playing time are displayed.
- To switch through the following information, repeatedly press DISPLAY on the unit:
 - track number, remaining playing time of current track
 - track number, remaining playing time of disc
 - track number, actual playing time of current track
- 3 Press ■ to stop playback.
→ [1] (or [2], [3]) or [1] R, the total number of tracks and the total playing time of the disc are displayed.
- You can interrupt playback by pressing ►►.
→ The time where playback was interrupted blinks.
- To resume playback press ►► again.

Selecting and searching

Selecting a track when playback is stopped (on all discs except MP3-CDs)

- 1 Rotate ◀ JOG CONTROL ▶ to skip to the desired track number.
- 2 Press ►► to start playback.
→ Playback starts with the selected track.

Selecting an album and/or a track when playback is stopped (on MP3-CDs only)

- 1 Insert an MP3-CD (printed side up) in the CD changer or recorder.
→ READING is displayed, followed by a continuous up-counting of the total number of tracks. MP3 is shown. Then the volume name is scrolled once (if available).
→ The first album name, [1] and the disc tray number or [1] R are displayed.

- 2 Rotate ◀ JOG CONTROL ▶ to skip to the album number you wish to select.
→ ALBUM is shown and the album number is displayed.
- 3 As soon as the desired album number is displayed, stop rotating ◀ JOG CONTROL ▶.
→ The album name is scrolled.
- 4 **If you want to start playback of the entire album:**
Press ►►.
→ Playback of the entire album starts.

If you want to enter the album:

Press YES.

Rotate ◀ JOG CONTROL ▶ to skip to the track number you wish to select.
→ TRACK is shown and the track number is displayed.

As soon as the desired track number is displayed, stop rotating ◀ JOG CONTROL ▶.
→ The track name is scrolled.

Press ►► to start playback.
→ Playback starts with the selected track.

To exit the album and to return to the album selection press NO.

Notes:

At the end of your album selection you will recognize an album called VARIOUS. This album contains all tracks which were not saved in an album when making the MP3-CD.

If you want to play a playlist that you created on your MP3-CD when making it, you have to select it directly by rotating ◀ JOG CONTROL ▶, then pressing ►►.

Selecting a track during playback

- Rotate ◀ JOG CONTROL ▶ to skip to the beginning of the previous or next track on the selected disc.
→ Playback continues with the selected track.

Searching for a passage during playback

- 1 Keep ◀◀ SEARCH or ▶▶ SEARCH pressed to find a particular passage in a backward or forward direction.
→ Searching is started and playback continues at a low volume. After 3 seconds the search speeds up with volume muted.
- 2 Release the key at the desired passage.
→ Normal playback continues.

Basic functions

SHUFFLE and REPEAT

Repeating a track, a disc or a program

- 1 Press REPEAT repeatedly on the remote control during playback to select either:
 - **REP TRACK:** The current track is played repeatedly.
 - **REP DISC:** The entire selected disc is played repeatedly.
 - **REP ALL:** All discs in the unit (or the program) are (is) played repeatedly.

Note: REP DISC is not possible during SHUFFLE or while playing a program.

- 2 Playback starts in the chosen mode.
 - To return to normal playback press REPEAT on the remote control until the display indication disappears.

Playing tracks in random order

- Press SHUFFLE on the remote control during playback.
 - **SHUFFLE** is shown and either all tracks of the program or of all loaded disc(s) in the CD changer and CD recorder are played in random order.
- To return to normal playback press SHUFFLE on the remote control again.

CD text display

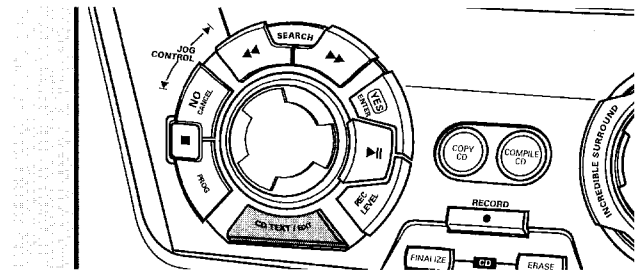

This feature allows you to display information such as an album title or track title contained on a specially encoded CD.

- Make sure to insert a CD that contains CD text.
 - **CD TEXT** is shown and the album title and album artist's name is scrolled once.

CD text when playback is stopped

- Press CD TEXT/EDIT to see the following information, which will be scrolled once (if available):
 - **Album artist's name**
 - **Album title**

CD text during playback

- Press CD TEXT/EDIT to see the following information, which will be scrolled once (if available):
 - **Track artist's name**
 - **Track title**

ID3-tag

This feature allows you to display information such as an album title or track title contained on an MP3-track.

- If you created an ID3-tag on your MP3-CD, press CD TEXT/EDIT during playback to show the following ID3-tag information:
 - **Album title**
 - **Track artist's name**
 - **Track title**

Programming track numbers

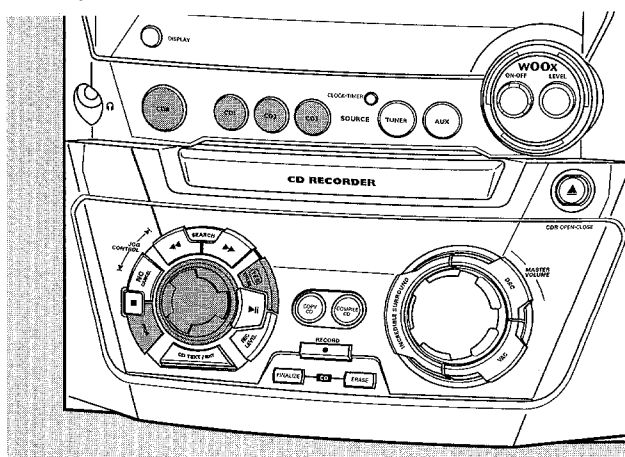

You can select up to 99 tracks and store them in the memory. It is possible to store any track more than once.

- 1 Load the desired disc(s) in the disc tray(s).
- 2 Press either CD1, CD2, CD3 or CDR to select a disc.
- 3 Press PROG to enter the program menu.
→ **PROG** starts blinking and **PROGRAM** is displayed.
- 4 Rotate **◀ JOG CONTROL ▶** to select either:
→ **CD 1** (or **2, 3**) and track number or **CDR** and track number:
The track number of CD1 (or 2, 3) or the track number of the disc in the CD recorder will be programmed.
or (for audio CD(RW)'s only):
→ **CD 1** (or **2, 3**) **ALL** or **CDR ALL**: All tracks of CD1 (or 2, 3) or all tracks of the disc in the CD recorder will be programmed.
- 5 Press YES to store your selection in the memory.
→ The number of programmed tracks (**STEP**), **PROG** and the total program time are displayed.
- 6 Select and store all desired tracks in this way.
- 7 Press PROG to end programming.
→ **PROG** stays shown and the program is currently available.

*Note: If you try to store more than 99 tracks, **PROGRAM FULL** will be displayed.*

Erasing a track from the program

- 1 If necessary press **■** to stop playback.
- 2 Press either CD1, CD2, CD3 or CDR to select a disc.
- 3 Press PROG, followed by **◀◀ SEARCH** or **▶▶ SEARCH** to move through the program steps.
→ The track number at the selected step and the total program time are displayed.
- 4 Press NO to remove the track from the program.
→ **CLEARRE** is displayed briefly.
→ The next programmed track number will move up to this position and is displayed together with the step number and the remaining total program time.

Clearing the program

- 1 If necessary press **■** to stop playback.
- 2 Press NO.
→ **CLEAR PROG?** is displayed.
- 3 Press YES to clear the program.
→ **PROG CLEARRE** is displayed and **PROG** goes off.

Making a program for recording

- 1 Select and store all desired tracks from the CD changer (see "Programming track numbers").
- 2 Enter the recording menu (see "Internal recording").
- If the total time of the program is greater than the remaining recording time of the CDR(W):
→ **DOES NOT FIT** will be displayed briefly, followed by the remaining recording time and **RECORD PROG?**.
If you start recording anyway, only those tracks of the program that fit onto the CDR(W) will be recorded entirely.
- To change the program, press NO.
→ **PROGRAM** will be displayed briefly, **PROG** and the total playing time of the program will start blinking. Now you can change the program (see "Programming track numbers", "Erasing a track from the program" and "Clearing the program").

*Note: If you try to use a program for recording which contains tracks from the CD changer and CD recorder, **DISC PROG** and **CLEAR PROG?** will be displayed. Press either NO to exit or YES to clear the current program and prepare a new one.*

About recording

Basic information

The CD recorder deck offers you 3 main functions:

- **Recording** from the internal CD changer and tuner or from a selected external source
- **Finalizing** your CDR(W) discs and **unfinalizing** your CDRW discs
- **Erasing** a CDRW disc

The recording procedure is the same for CDR and CDRW discs. **Make sure the CDR(W) is absolutely free of scratches and dust particles.**

For recordings, the minimum track length is 4 seconds. You can record up to a maximum of 99 tracks on a disc. The minimum of recording time left on the disc is 7 seconds. Otherwise **DISC FULL** is displayed and you cannot enter the record mode.

Do not forget to finalize! Finalizing a CDR(W) disc is a simple procedure, necessary to:

- **play a recorded CDR on a standard CD player, or**
- **play a recorded CDRW on a CDRW compatible CD player and CD recorder.**

Copyright protection

The **Serial Copy Management System (SCMS)** prevents the making of a digital copy from a digital copy. The system allows making a digital recording from the original however, in some countries this may require the authorization of copyright holders.

When you try to record copy protected material from an external source, **COPY PROTECT** will be displayed. No further digital recording is possible then.

When you try to record copy protected material from the internal CD changer, no digital recording is possible however, the CD recorder will automatically switch to analog recording. It is not possible to copy an MP3-CD.

Recording CD text

If the original CD has CD text, this text will be recorded automatically, provided that the CD text is not copy protected. In that case, recording of CD text will not be possible and **TEXT PROTECT** will be displayed.

Direct Line Recording (DLR)

The CD recorder is equipped with the high-performance **Direct Line Recording** technique. It ensures a perfect recording of the source material, meaning a true "bit for bit" recording. DLR will not become active when ALC is being used or the record level is adjusted.

Auto Level Control (ALC)

Auto Level Control ensures that the tracks on the recorded disc have a similar volume level. At all times the already recorded tracks of the CDR(W) disc will be taken as reference for the volume level of the following recordings.

Auto level control becomes active when:

- COMPILE CD is being used,
- a disc, a track or a track edit is being high speed recorded and the CDR(W) has recordings on it, or
- a program (consisting of more than one disc) from the CD changer is being high speed recorded.

Auto level control will not become active when:

- using COPY CD,
- making recordings from the FM tuner,
- making recordings from an external source, or
- making normal recordings in listen mode.

Switching ALC permanently off

- 1 If necessary, press **■** to stop playback.
 - 2 Press **CDR** to select the CD recorder.
 - 3 Press **REC LEVEL** to select:
 - **ALC OFF**: ALC is permanently switched off.
- To enable ALC, press **REC LEVEL** again to select:
 - **ALC ON**: ALC is enabled.

Adjusting the record level

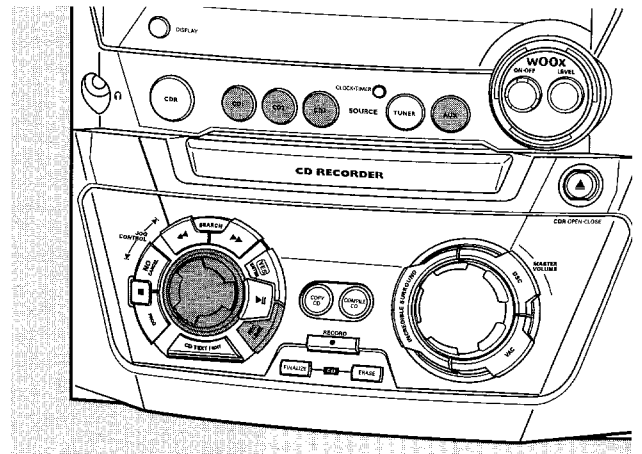

You can adjust the reference record level for recordings from the internal CD changer or from an additional appliance. This is also possible when ALC is active. This feature can be used for fading your recordings in or out.

- 1 Press **CD1**, **CD2** or **CD3** to select the CD changer, or press **AUX** repeatedly to select the input of the additional appliance:
 - **AUX DIGITAL**: the digital input is selected.
 - **AUX ANALOG H**: the analog input for a standard level source is selected.
 - **AUX ANALOG L**: the analog input for a low level source is selected.
- 2 Press **REC LEVEL** on the unit to enable the rotary control to adjust the desired record level.
- 3 Turn the rotary control to the left to adjust the desired record level. The loudest sounds in the material to be recorded should not reach the red levels of the level bar.
 - The actual record level (in dB) will be displayed.

For internal recordings you can record from the internal CD changer or tuner.

Recording a single track

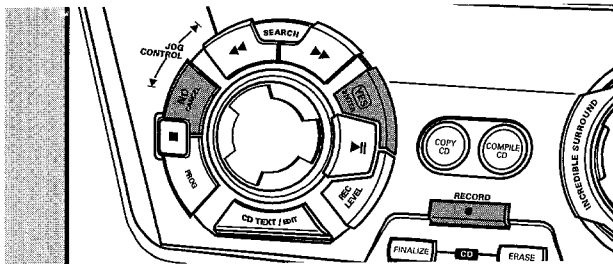

Recording a single track during playback

- 1 Insert a CDR(W) that is absolutely free of scratches and dust particles into the CD recorder tray.
- 2 Play your desired track on the CD changer.
- 3 Press RECORD on the unit to enter the recording menu.
→ REC TR and the tracknumber are displayed.
- 4 Press either:
YES to start recording,
→ The arrow lights, **RECORDING IN SESSION** is shown, playback and recording start from the beginning of the selected track and the actual recording time left starts to count down.
or
NO to continue playback.

Recording an entire CD

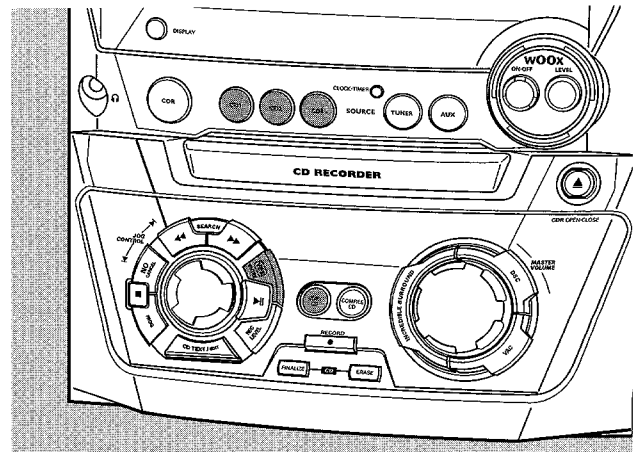

High speed recording and automatic finalizing of the current disc

- 1 Insert a CDR(W) that is absolutely free of scratches and dust particles into the CD recorder tray.
- 2 Press either CD1, CD2 or CD3 to select the disc you wish to copy.
- 3 Press COPY CD on the unit to enter the recording menu.
→ The arrow starts blinking. The remaining recording time of the CDR(W), the total playing time of the source CD and **RECORD CD 1** (or 2, 3) are displayed.
- 4 Press YES to start recording and finalizing.
→ The arrow lights, **RECORDING IN SESSION** is shown, high speed recording at a low volume and finalizing start and the actual recording time left starts to count down.

Note: If a program was already available before pressing COPY CD, this will be ignored. PROG goes off and the current disc will be recorded. After finishing the recording, PROG is shown and the program is available again.

Internal recording

Recording a program

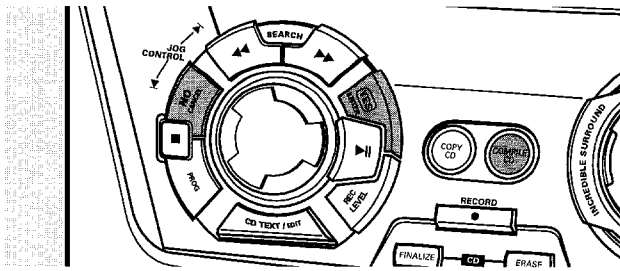

High speed recording and automatic finalizing (optional) of the current program

- 1 Insert a CDR(W) that is absolutely free of scratches and dust particles into the CD recorder tray.
- 2 Press **COMPILE CD** on the unit to enter the recording menu.
 - The arrow starts blinking. The remaining recording time of the CDR(W), the total playing time of the source CD and **RECORD PROG?** are displayed.

*Note: If no program is available and you press **COMPILE CD**, you will enter immediately the program menu. Start your programming and return to the recording menu by pressing **PROG** or **COMPILE CD**.*
- 3 Press either:
YES to confirm,
or
NO to change the program.
 - **PROG** starts blinking. Now you can change the program (see "Program") and return to the recording menu by pressing **COMPILE CD**.
- 4 **AUTO FINAL?** is displayed.
Press either:
YES, if the CDR(W) is to be finalized after recording,
or
NO, if the CDR(W) is not to be finalized after recording.
 - The arrow lights, **RECORDING IN SESSION** is shown, high speed recording and finalizing (if selected) start and the actual recording time left starts to count down.

Recording from the tuner

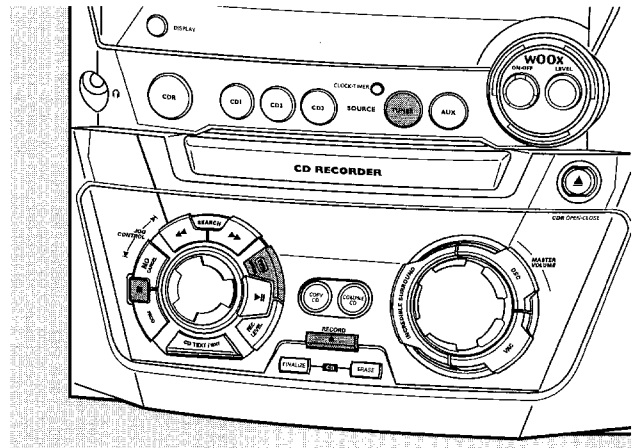

- 1 Insert a CDR(W) that is absolutely free of scratches and dust particles into the CD recorder tray.
- 2 Press **TUNER** repeatedly to select the FM tuner. Then select the desired radio station (see "Tuning to radio stations").
- 3 Press **RECORD** on the unit to enter the recording menu.
 - **REC FM TUNER** is displayed.
- 4 Press **YES** to confirm.
 - **PREPARING** and **RECORD?** are displayed.
- 5 Press **YES** to start recording.
 - The arrow lights, **RECORDING IN SESSION** is shown, recording starts and the actual recording time left starts to count down.
- 6 Press **■** to stop recording.

Do not forget to finalize! Finalizing a CDR(W) disc is a simple procedure, necessary to:

- play a recorded CDR on a standard CD player, or
- play a recorded CDRW on a CDRW compatible CD player and CD recorder.

Further recording possibilities

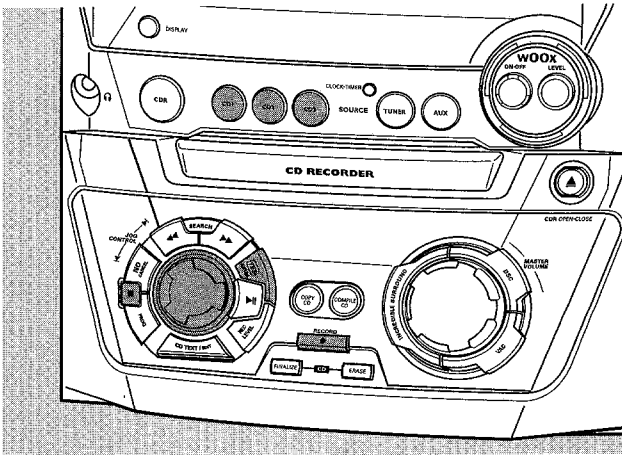

High speed recording of an entire disc, a track or a program

- 1 Insert a CDR(W) that is absolutely free of scratches and dust particles into the CD recorder tray.
- 2 Press either CD1, CD2 or CD3 to select the disc you wish to record from.
- 3 Press RECORD on the unit to enter the recording menu.
- 4 Rotate ◀ JOG CONTROL ▶ to select one of the following high speed recording modes:

If a disc from the CD changer is selected:

- **REC CD 1 (or 2,3) FAST?**: for high speed recording of CD1 (or 2, 3)
Continue with step 5.
- **REC TR FAST?**: for high speed recording of a track
Press YES to confirm.
Rotate ◀ JOG CONTROL ▶ to select the desired track.
→ **REC TR** and the track number is displayed.
Continue with step 6.

If a program is available:

- **PRG FAST?**: for high speed recording of the program

- 5 Press YES to confirm your selection.
→ The arrow starts blinking. The remaining recording time of the CDR(W), the total recording time of the CDR(W) and **RECORD?** are displayed.

Note: If the CDR(W) already contains a recording, ALC will also become active.

- 6 Press YES to start high speed recording.
→ The arrow lights, **RECORDING IN SESSION** is shown, high speed recording starts and the actual recording time left starts to count down.
- To stop recording, press ■ on the unit.

Normal recording while listening to an entire disc, a track or a program

- 1 Insert a CDR(W) that is absolutely free of scratches and dust particles into the CD recorder tray.
- 2 Press either CD1, CD2 or CD3 to select the disc you wish to record from.
- 3 Press RECORD on the unit to enter the recording menu.
- 4 Rotate ◀ JOG CONTROL ▶ to select one of the following normal recording modes:

If CD changer is selected:

- **RECORD CD 1 (or 2,3)?**: for listening to CD1 (or 2, 3) during normal recording
- **REC TRACK?**: for listening to the track during normal recording
Press YES to confirm.
Rotate ◀ JOG CONTROL ▶ to select the desired track.
→ **REC TR** and the track number are displayed.
Press YES to start normal recording.

If a program is available:

- **REC PRG?**: for listening to the program during normal recording
- 5 Press YES to confirm your selection.
→ The arrow starts blinking. The remaining recording time of the CDR(W), the total recording time of the CDR(W) and **RECORD?** are displayed.
 - 6 Press YES to start normal recording.
→ The arrow lights, **RECORDING IN SESSION** is shown, normal recording starts and the actual recording time left starts to count down.
- To stop recording press ■ on the unit.

Do not forget to finalize! Finalizing a CDR(W) disc is a simple procedure, necessary to:

- play a recorded CDR on a standard CD player, or
- play a recorded CDRW on a CDRW compatible CD player and CD recorder.

External recording

Analog or digital recording?

When making recordings from an external source, we recommend doing analog recording only if digital recording is not possible. Digital recording will usually result in better sound quality.

Automatic track increment

When the **digital input** for recording from a **digital source** (e.g. CD player) is used, tracks will be incremented automatically such that the track numbers are positioned on the same position as on the original. When the **analog input** for recording from a **digital or analog source** is used, track increment will not take place automatically unless one of the following settings is selected. Track increments may not always be positioned correctly, depending on the quality of the source material.

- Press TRACK INCR. as often as necessary on the remote control during stop to switch through the following automatic track increment functions:
 - **MANUAL**: for switching the function off
 - **TURNTABLE**: for optimal recording from noisy sources like turntables (**It is not possible to connect a turntable directly to AUX/CDR IN L/R – see “Analog audio connections”.**)
 - **TAPE/TUNER**: for optimal recording from a tape
 - **CD/DVD**: for optimal recording from high quality sources like DAT, DCC or DVD

Notes:

Track numbers can be incremented manually by pressing TRACK INCR. on the remote control during recording. The minimum track length is 4 seconds.

Track numbers cannot be changed after recording.

Recording with automatic start

Recording of an entire disc or a track

- 1 Insert a CDR(W) that is absolutely free of scratches and dust particles into the CD recorder tray.
- 2 Press AUX repeatedly to select the input for the external source you want to record from.
 - **AUX DIGITAL**: the digital input is selected.
 - **AUX ANALOG H**: the analog input for a standard level source is selected.
 - **AUX ANALOG L**: the analog input for a low level source is selected.
- 3 Press RECORD on the unit to enter the recording menu.
- 4 Rotate **◀ JOG CONTROL ▶** to select either:
 - **AUX CD?**: for recording with synchronised start of an entire disc
 - **AUX TRACK?**: for recording with synchronised start of a single track
- 5 Press YES to confirm your selection.
 - **PRESS PLAY ON EXTERNAL SOURCE** is scrolled.

- 6 Start playback on the external source you want to record from.
 - The CD recorder starts to record simultaneously and **RECORDING IN SESSION** is shown. The remaining recording time on the CDR(W) is displayed.

Note: If you start playback on the selected source within a track, recording will start at the beginning of the next track.

7 If a digital source is selected:

After the recording process, the CD recorder stops automatically.

Note: Recordings from DAT, DCC or DVD will automatically stop after 20 seconds of silence.

If an analog source is selected:

At the end of the recording process, the CD recorder stops after a silence of 20 seconds on the source material.

- To stop recording manually press **■** on the unit.
 - **RECORDING IN SESSION** goes off.

Manual recording

Recording from an external source

- 1 Insert a CDR(W) that is absolutely free of scratches and dust particles into the CD recorder tray.
 - 2 Press repeatedly AUX to select the input for the external source you want to record from.
 - **AUX DIGITAL**: the digital input is selected.
 - **AUX ANALOG H**: the analog input for a standard level source is selected.
 - **AUX ANALOG L**: the analog input for a low level source is selected.
 - 3 Press RECORD on the unit to enter the recording menu.
 - 4 Rotate **◀ JOG CONTROL ▶** to select the type of recording:
 - **AUX MANUAL?**: for manual start of recording
 - 5 Press YES to confirm your selection.
 - **PREPARING** is displayed.
 - **RECORD?, AUX** and the remaining recording time of the CDR(W) are displayed.
 - 6 Start playback on the external source in order to set the optimal recording level on the CD recorder (see “Adjusting the record level”).
 - 7 Stop playback on the external source.
 - 8 Go to the beginning of the desired track.
 - 9 Press YES on the unit and start playback on the external source at the same time.
 - The CD recorder starts to record and **RECORDING IN SESSION** is shown. The remaining recording time of the CDR(W) is displayed.
- Note: If **CHECK INPUT** is flashing, check the digital connection.
- 10 Press **■** on the unit to stop recording.
 - **UPDATE** is displayed and **RECORDING IN SESSION** goes off.

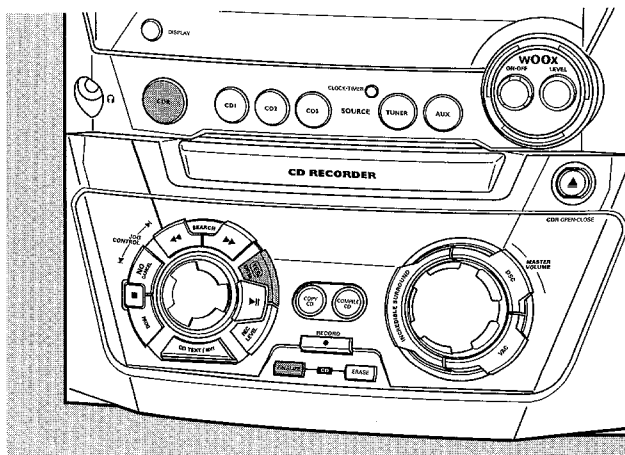

Finalizing CDR(W) discs

Finalizing a CDR(W) disc is a simple procedure, necessary to:

- play a recorded CDR on a standard CD player;
- play a recorded CDRW on a CDRW compatible CD player and CD recorder;
- avoid further unwanted recordings on a disc, or
- avoid accidental erasure of tracks on a CDRW.

Notes:

Finalizing will take about 2 minutes.

During finalization, no other operating commands can be executed.

*After finalization of the CDR(W), **CDRW** changes to **CD** on the display.*

Auto finalizing

When using either COPY CD or COMPILE CD, your recordings will be finalized automatically (see "High speed recording and automatic finalizing").

Manual finalizing when recording is in progress

- 1 Press FINALIZE CD on the unit during recording.
→ **AUTO FINAL ?** is displayed.
- 2 Press YES to confirm.
→ **FINALIZE** is shown. The finalization will start after recording and the actual finalizing time remaining will start to count down.

Manual finalizing when recording is stopped

- 1 Insert the CDR(W) you want to finalize in the CD recorder tray.
- 2 Press CDR to select the CD recorder.
- 3 Press FINALIZE CD on the unit.
→ **FINALIZE ?** is displayed.
- 4 Press YES to start finalizing.
→ **FINALIZE** is shown. **FINAL** is displayed and the actual finalizing time remaining starts to count down.

Unfinalizing CDRW discs

If you want to record on or erase from a finalized CDRW, you have to unfinalize it first.

Notes:

Unfinalizing will take approximately 2 minutes.

*After unfinalizing of the CDRW, **CD** changes to **CDRW** on the display.*

- 1 Insert the CDRW you want to unfinalize in the CD recorder tray.
- 2 Press CDR to select the CD recorder.
- 3 Press FINALIZE CD on the unit.
→ **UNFINALIZE ?** is displayed.
- 4 Press YES to start unfinalizing.
→ **UNFINAL** is displayed and the operation time remaining starts to count down.

Erasing from a CDRW disc

It is possible to erase one or more tracks (starting from the end of the last track) or the entire CDRW.

Erasing an entire CDRW

- 1 Insert the CDRW you want to erase in the CD recorder tray.
- 2 Press CDR to select the CD recorder.
- 3 Press ERASE CD to enter the erasing menu.
- 4 Rotate ◀ JOG CONTROL ▶ to select:
→ **ERASE DISC ?** for erasing the entire disc
- 5 Press YES to confirm your selection.
→ **ERASE ?** is displayed.
- 6 Press YES to start erasing.
→ **ERASE** is displayed and the operation time left starts to count down.

Erasing one or more tracks

- 1 Follow steps 1–3 of "Erasing an entire CDRW".
- 2 Rotate ◀ JOG CONTROL ▶ to select the track number(s) you wish to erase.
→ **ERASE** and the track number (e.g. **10+**)? are displayed.
- To select more tracks, to be erased repeat step 2.

Note: When erasing several tracks, the tracks to be erased must be selected in sequence, starting from the last recorded track. Example: The CDRW has 5 tracks recorded on it. Now, you can erase tracks 5 and 4. You can also erase tracks 5, 4 and 3, but you cannot erase tracks 5 and 3!

- 3 Press YES to confirm your selection.
→ **ERASE ?** is displayed.
- 4 Press YES to start erasing.
→ **ERASE** is displayed and the operation time left starts to count down.

Features

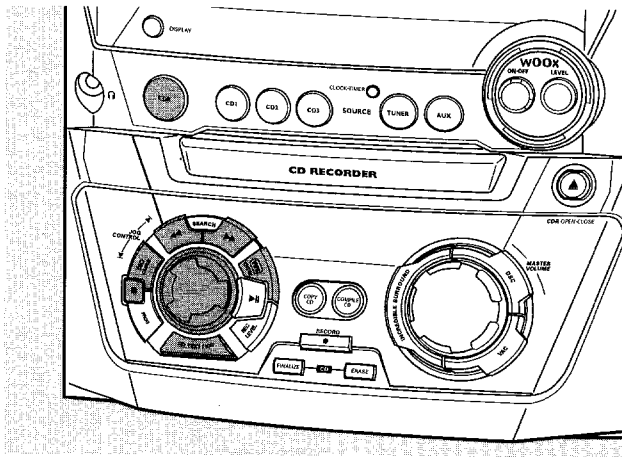

CD text editing (on CD recorder only)

Storing text during stop mode

After you have recorded your CDR(W) you can enter text, e.g. names to discs and tracks. This text will be displayed during playback on this unit, but also on other sets equipped with the CD text feature. You can enter up to 60 characters per text field. Only use an unfinalized CDR or CDRW (finalized CDRW must be unfinalized first).

- 1 If necessary press ■ to stop playback.
- 2 Press CDR to select the CD recorder.
- 3 Press CD TEXT/EDIT to enter the text edit menu.
→ **CD TEXT EDIT** is blinking. **TEXT EDIT** is displayed.
- 4 Rotate ◀ JOG CONTROL ▶ to select either:
 - **ALBUM ARTIST**: for editing the CD artist
 - **ALBUM TITLE**: for editing the CD title
 - **ARTIST TR 1** (or 2, 3,...): for editing the artist of track 1 (or 2, 3,...)
 - **TITLE TR 1** (or 2, 3,...): for editing the title of track 1 (or 2, 3,...)
- 5 Press YES to confirm the selection.
- 6 Rotate ◀ JOG CONTROL ▶ to select a character.
→ After selecting a character, the cursor moves automatically to the next character space.
- 7 Repeat step 6 for adding further characters.
- 8 Press YES to save the characters that have been selected and to exit to the last position in the text editing menu.
→ **UPDATE** is displayed.

Storing text during recording

You can store and edit text even while recording. Editing text during finalizing is not possible. When using high speed recording and automatic finalizing, make sure to enter the text before finalizing starts, otherwise, automatic finalizing will be cancelled.

- Follow steps 3–8 of "Storing text during stop mode".

Auto copied text

When an artist's name has been stored for a track, it will be copied automatically into the next track.

- Press either:
 - YES to confirm the copied text,
 - or
 - NO to delete the copied text and to enter a new one.

Inserting a space

- 1 Press ◀◀ SEARCH or ▶▶ SEARCH to move to the position where the space is to be inserted.
→ The position starts blinking.
- 2 Press YES to confirm the position of the insert character.
→ A space will be inserted after the cursor.

Deleting and substituting a character

- 1 Press ◀◀ SEARCH or ▶▶ SEARCH to move to the character's position to be deleted or substituted.
→ The character starts blinking.
- 2 **If you want to delete the character:**
Press NO.
→ The character is deleted and the text is shifted one position to the left.

If you want to substitute the character:

Rotate ◀ JOG CONTROL ▶ to select a new character.
Press YES to confirm the selection.

- To change another character press ◀◀ SEARCH or ▶▶ SEARCH.

Erasing text

- 1 Press CD TEXT/EDIT to enter the text edit menu.
→ **CD TEXT EDIT** is blinking. **TEXT EDIT** is displayed.
- 2 Rotate ◀ JOG CONTROL ▶ to select the text erase menu:
→ **ERASE TEXT** is displayed.
- 3 Press YES to confirm.
- 4 Rotate ◀ JOG CONTROL ▶ to select one of the following:
 - **ALL TEXT CD**: All text of the selected disc is chosen to be erased in one step.
 - **ALL TEXT TR 1** (or 2, 3,...): All text of track 1 (or 2, 3,...) is chosen to be erased.
 - **CD TITLE**: CD artist's name and CD title are chosen to be erased.
- 5 Press YES to start erasing.
→ The chosen text will be erased.

Erasing from the memory

When the text memory of your CD recorder is almost full, the messages **MEMORY FULL** and **FINALIZE DISC** will be displayed. If you still want to add a new disc to the text memory, you have to finalize another disc.

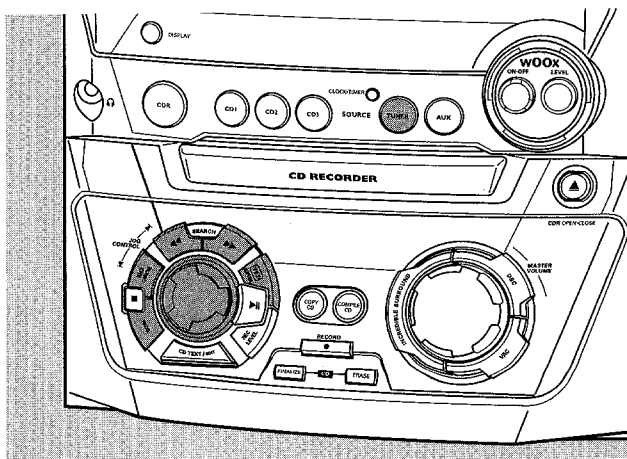

Tuning to radio stations

- 1 Press TUNER to select the tuner.
→ **TUNER** is scrolled.
 - 2 Press TUNER again to select the desired waveband.
→ The selected waveband is displayed.
 - 3 Keep ◀◀ SEARCH or ▶▶ SEARCH pressed for more than half a second.
→ The selected waveband and **SEARCHING** are displayed.
The radio tunes to a station with sufficient signal strength.
 - 4 Repeat searching until you find the desired station.
- To tune to a weak station, briefly press ◀◀ SEARCH or ▶▶ SEARCH as often as necessary for optimum reception.

Storing radio stations

It is possible to store up to 40 radio stations. Stations can be selected and programmed automatically or you can do that yourself. Programming will overwrite your former presets starting from the last active preset station. After programming the last preset stored will be tuned.

Automatic programming

If no preset is tuned, automatic programming starts at preset number 1.

- 1 Follow steps 1 and 2 of "Tuning to radio stations".
- 2 Keep PROG pressed for more than 2 seconds.
→ **AUTOPROGRAM** is displayed and **PROG** is shown.
→ All available radio stations for the selected waveband are stored automatically, **PROG** goes off, the preset number, the waveband and the frequency of the last preset station are displayed briefly.

- To store radio stations for another waveband, repeat steps 1–2. Make sure to select the next available preset number first before proceeding, otherwise, already programmed radio stations may be erased.

- To exit the automatic programming press ■.

Note: Strong stations always will automatically be programmed first, followed by the weak stations.

Manual programming

- 1 Follow steps 1 and 2 of "Tuning to radio stations".
 - 2 Keep PROG pressed for less than 2 seconds.
→ **PROG** starts flashing.
 - 3 Press ◀◀ SEARCH or ▶▶ SEARCH to tune to the desired radio station.
- To allocate the radio station to another preset number, rotate ◀◀ JOG CONTROL ▶▶.
- 4 Press YES to confirm the setting and to exit the manual programming.
→ **PROG** goes off, the preset number, the waveband and the frequency of the preset station are displayed.
- To delete the current preset, press NO.

Tuning to preset stations

- Use ◀◀ JOG CONTROL ▶▶ until the preset number of the desired station is displayed.

Clock and timer

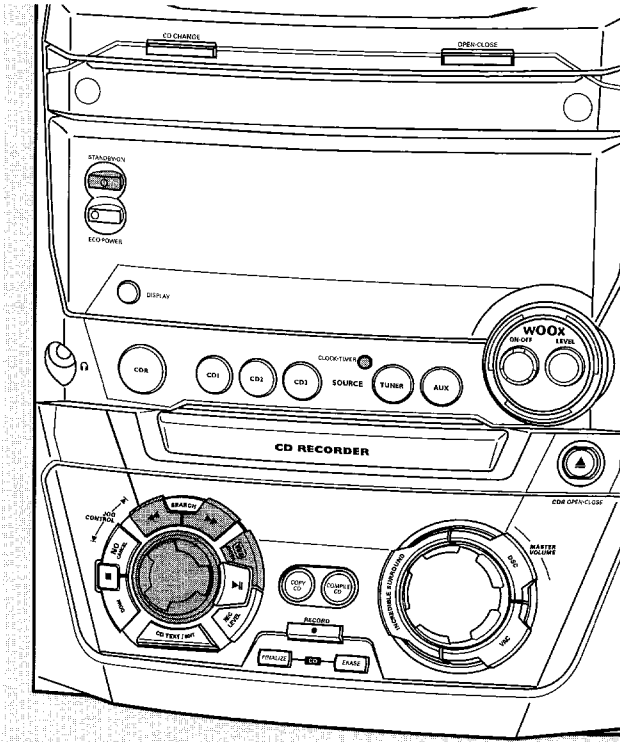

Clock setting

Manual clock setting

- 1 Press **STANDBY-ON** as often as necessary on the unit to switch the unit to standby.
- 2 Press **CLOCK-TIMER** on the unit.
- 3 Rotate **◀ JOG CONTROL ▶** to select the clock.
→ **CLOCK** is displayed and **⌚** starts blinking.
- 4 Press **YES** to confirm the selection.
→ The digit for the day of the week blinks.
- 5 Rotate **◀ JOG CONTROL ▶** to set the day.
- 6 Use **◀◀ SEARCH** or **▶▶ SEARCH** on the unit to move from day of the week to hour.
- 7 Rotate **◀ JOG CONTROL ▶** to set the hour.
- 8 Repeat steps 6 and 7 to set the minutes.
- 9 Press **YES** to confirm the settings.

Timer functions

You can select 2 timer functions which will be activated at a chosen time: alarm timer and sleep timer. Make sure the clock is set before using one of these features.

Alarm timer setting

The unit can be used as an alarm clock, whereby the tuner, CD changer or CD recorder starts playback automatically at a preset time.

- 1 Follow steps 1 and 2 of "Manual clock setting".
- 2 Rotate **◀ JOG CONTROL ▶** to select the alarm timer.
→ **ALARM** is displayed and **ALARM** is blinking.
- 3 Press **YES** to confirm the selection.
→ The hour digit will blink.
- 4 Rotate **◀ JOG CONTROL ▶** to set the hour.
- 5 Use **◀◀ SEARCH** or **▶▶ SEARCH** on the unit to move from hour to minutes.
- 6 Rotate **◀ JOG CONTROL ▶** to set the minutes.
- 7 Press **YES** to confirm the time settings.
- 8 Rotate **◀ JOG CONTROL ▶** to select the source you want to be woken up with.
- 9 Press **YES** on the unit to confirm the source selection.

Switching the alarm timer on/off

- Press **TIMER ON/OFF** on the remote control repeatedly to switch the alarm timer on or off:
 - **ALARM** is shown and **ALARM ON** is displayed: the alarm timer is switched on.
 - **ALARM** goes off and **ALARM OFF** is displayed: the alarm timer is switched off.
- To stop the alarm press **STANDBY-ON** on the unit.

Sleep timer

You can set a certain period of time before the unit switches off.

- 1 Press **SLEEP** repeatedly on the remote control until the desired sleeper time is displayed.
→ **SLEEP** is shown and **SLEEP 15 MIN, 30 MIN, 45 MIN, 60 MIN** or **SLEEP OFF** is displayed.
 - 2 As soon as the desired time is displayed, do not press **SLEEP** again.
→ After the chosen time has elapsed, the unit switches to standby.
- To deactivate the sleep timer, press **SLEEP** on the remote control until **SLEEP OFF** is displayed.

Troubleshooting

WARNING

Under no circumstances should you try to repair the unit yourself as this will invalidate the guarantee. Do not open the unit as there is a risk of electric shock.

If a fault occurs, first check the points listed before taking the unit for repair. If you are unable to solve a problem by following these hints, consult your dealer or service center.

Laser safety

This unit employs a laser. Only a qualified service person should remove the cover or attempt to service this device, due to possible eye injury.

Problem	Solution
No power, no sound	<ul style="list-style-type: none">– Adjust the volume.– Disconnect headphones.– Make sure speakers are connected properly.– Connect power cable properly.
No reaction to controls	<ul style="list-style-type: none">– Disconnect the unit from power supply, reconnect after a few seconds.
Automatic start of permanent feature display (demonstration mode)	<ul style="list-style-type: none">– Keep ■ on the unit pressed for at least 5 seconds to cancel the demonstration mode.
Poor radio reception	<ul style="list-style-type: none">– Direct the antenna for optimum reception.– Do not position the antenna near a radiation source such as a TV, VCR, computer, etc. Change the position of the interfering unit or try to switch it off.
Poor bass sound	<ul style="list-style-type: none">– Connect the colored (or marked) wires to the colored terminals and the black (or unmarked) wires to the black terminals.
Remote control does not function properly	<ul style="list-style-type: none">– Insert new batteries and/or insert batteries correctly.– Select the desired source key before selecting the function key.– Reduce distance to the unit.
Insert Disc indication	<ul style="list-style-type: none">– Make sure the disc is not scratched or dirty. Replace or clean the disc.– Make sure disc is inserted with the label facing up.– Wait until steamed up laser lens has cleared.
Wrong Disc indication, Use Audio CD indication	<ul style="list-style-type: none">– Check if a digital audio disc is inserted, marked with "Digital Audio" and the special logo.
Check Input indication	<ul style="list-style-type: none">– Check if the connection cable is connected properly.
Does not record	<ul style="list-style-type: none">– Make sure the CDR(W) is absolutely free of scratches and dust particles.– Check if a digital audio CDR(W) is inserted and make sure it is unfinalized.
Stops during recording	<ul style="list-style-type: none">– Use Philips audio CDR(W)s.– In case recording process is interrupted (power loss, mechanical shock), start recording again with a new disc.
Recorded disc does not play in another standard CD player	<ul style="list-style-type: none">– Make sure the CDR(W) is finalized.– Insert the CDRW in a CDRW compatible CD player.
Missing directories on MP3-CD	<ul style="list-style-type: none">– Only albums with playable files will be shown.
Recorded tracks have been merged together or tracks do not start/stop at the correct time	<ul style="list-style-type: none">– Use another track increment mode.– Insert track increments manually with the remote control.

LIMITED WARRANTY

AUDIO SYSTEM

One Year Free Labor

One Year Free Service on Parts

This product must be carried in for repair.

WHO IS COVERED?

You must have proof of purchase to receive warranty service. A sales receipt or other document showing that you purchased the product is considered proof of purchase.

WHAT IS COVERED?

Warranty coverage begins the day you buy your product. For one year thereafter, all parts will be repaired or replaced, and labor is free. After one year from the day of purchase, you pay for the replacement or repair of all parts, and for all labor charges. All parts, including repaired and replaced parts, are covered only for the original warranty period. When the warranty on the product expires, the warranty on all replaced and repaired parts also expires.

WHAT IS EXCLUDED?

Your warranty does not cover:

- labor charges for installation or setup of the product, adjustment of customer controls on the product, and installation or repair of antenna systems outside of the product.
- product repair and/or part replacement because of misuse, accident, unauthorized repair or other cause not within the control of Philips Consumer Electronics Company.
- reception problems caused by signal conditions or cable or antenna systems outside the unit.
- a product that requires modification or adaptation to enable it to operate in any country other than the country for which it was designed, manufactured, approved and/or authorized, or repair of products damaged by these modifications.
- incidental or consequential damages resulting from the product. (Some states do not allow the exclusion of incidental or consequential damages, so the above exclusion may not apply to you. This includes, but is not limited to, prerecorded material, whether copyrighted or not copyrighted.)
- a product that is used for commercial or institutional purposes.

WHERE IS SERVICE AVAILABLE?

Warranty service is available in all countries where the product is officially distributed by Philips Consumer Electronics Company. In countries where Philips Consumer Electronics Company does not distribute the product, the local Philips service organization will attempt to provide service (although there may be a delay if the appropriate spare parts and technical manual(s) are not readily available).

MAKE SURE YOU KEEP...

Please keep your sales receipt or other document showing proof of purchase. Attach it to this owner's manual and keep both nearby. Also keep the original box and packing material in case you need to return your product.

BEFORE REQUESTING SERVICE...

Please check your owner's manual before requesting service. Adjustments of the controls discussed there may save you a service call.

TO GET WARRANTY SERVICE IN U.S.A., PUERTO RICO OR U.S. VIRGIN ISLANDS...

Take the product to a Philips factory service center (see enclosed list) or authorized service center for repair. When the product has been repaired, you must pick up the unit at the center. Centers may keep defective parts. (In U.S.A., Puerto Rico and U.S. Virgin Islands, all implied warranties, including implied warranties of merchantability and fitness for a particular purpose, are limited in duration to the duration of this express warranty. But, because some states do not allow limitations on how long an implied warranty may last, this limitation may not apply to you.)

TO GET WARRANTY SERVICE IN CANADA...

Please contact Philips at:

1-800-661-6162 (French Speaking)

1-800-363-7278 (English Speaking)

(In Canada, this warranty is given in lieu of all other warranties. No other warranties are expressed or implied, including any implied warranties of merchantability or fitness for a particular purpose. Philips is not liable under any circumstances for any direct, indirect, special, incidental or consequential damages, howsoever incurred, even if notified of the possibility of such damages.)

REMEMBER...

Please record the model and serial numbers found on the product below. Also, please fill out and mail your warranty registration card promptly. It will be easier for us to notify you if necessary.

MODEL # _____

SERIAL # _____

This warranty gives you specific legal rights. You may have other rights which vary from state/province to state/province.

Philips Service Solutions Group, P.O. Box 2976, Longview, Texas 75606, (903) 242-4800

EL4965E005 / MAC 4110 / 1-97

Renvoyez votre carte d'enregistrement de garantie pour vous assurer de recevoir tous les avantages auxquels vous avez droit.

• Dès que l'achat de votre appareil Philips est enregistré, vous avez droit à tous les avantages dont bénéficient les possesseurs des produits Philips.

• Remplissez et renvoyez votre carte d'enregistrement de garantie jointe à votre appareil sans tarder et vous bénéficierez de ces avantages importants.

Vérification de garantie

Enregistrez votre produit dans les 10 jours pour confirmer votre droit à une protection maximum selon les termes et les conditions de votre garantie Philips.

Confirmation de possession

Votre carte d'enregistrement de garantie prouve que vous possédez l'appareil en cas de vol ou de perte du produit.

Enregistrement du modèle

Renvoyez votre carte d'enregistrement de garantie dès aujourd'hui pour vous assurer de recevoir toutes les informations, les offres et les bonus auxquels vous avez droit en tant que possesseur de ce modèle.

PHILIPS

Vous félicitant de votre achat, la « famille » vous souhaite la bienvenue!

Cher possesseur de produit Philips,

Nous vous remercions de la confiance dont vous témoignez à Philips. Vous avez choisi l'un des produits actuellement sur le marché les mieux construits et bénéficiant d'un des meilleurs service après-vente. Et nous mettrons tout en oeuvre pour que vous demeuriez satisfait de votre produit au cours des nombreuses années à venir.

A présent membre de la « famille » Philips, vous êtes protégé par l'une des garanties les plus complètes et l'un des réseaux de service les plus exceptionnels de l'industrie.

De plus, grâce à votre achat vous recevrez toutes les informations, offres et tous les bonus auxquels vous avez droit ainsi qu'un accès facile à notre réseau d'achat à domicile très pratique.

Et, plus important encore, vous pouvez compter sur notre dévouement incomparable à vous apporter une satisfaction totale.

Nous vous souhaitons ainsi la bienvenue tout en vous remerciant d'avoir investi dans un produit Philips.

Sincèrement,

Lawrence J. Blanford
Président Directeur général

P.S. N'oubliez pas de renvoyer votre carte d'enregistrement de garantie dans les 10 jours pour obtenir le maximum de votre produit Philips. Veuillez donc la renvoyer dès maintenant!



Connaissez ces symboles de **sécurité**



Cet « éclair à pointe de flèche » indique qu'un matériau non isolé, situé à l'intérieur de l'unité, risque de provoquer un choc électrique. Pour la sécurité de chacun, nous vous prions de ne pas retirer le boîtier de ce produit.

Le « point d'exclamation » attire votre attention sur des sujets risquant de provoquer des problèmes de fonctionnement et d'entretien si vous ne lisez pas les informations s'y reportant.

DANGER: NE PAS EXPOSER CET ÉQUIPEMENT A LA PLUIE NI A UNE HUMIDITÉ EXCESSIVE POUR ÉVITER LES RISQUES D'INCENDIE ET DE CHOC ÉLECTRIQUE.

ATTENTION: Pour éviter les chocs électriques, introduire la lame la plus large de la fiche dans la borne correspondante de la prise et pousser jusqu'au fond.

Cet espace vous est réservé

Inscrivez ci-dessous le numéro de série situé à l'arrière du bloc. Conservez cette information pour vous y reporter à l'avenir.

N° de modèle _____

N° de série _____

MAC5097



PHILIPS

Visitez notre World Wide Web site sur <http://www.philips.com>

CONSIGNES DE SÉCURITÉ IMPORTANTES

1. **Lisez ces instructions.**
2. **Conservez ces instructions.**
3. **Respectez les avertissements.**
4. **Suivez toutes les instructions.**
5. **N'utilisez pas cet appareil à proximité d'une source d'eau.**
6. **Nettoyez l'appareil uniquement avec un chiffon sec.**
7. **N'obstruez aucun orifice de ventilation. Installez l'appareil selon les instructions du fabricant.**
8. **N'installez pas l'appareil près d'une source de chaleur** comme par exemple des radiateurs, bouches de chaleur, cuisinières, ou autres appareils (même des amplificateurs) dégageant de la chaleur.

9. **Ne détruisez pas la sécurité** incorporée dans la prise de terre ou prise polarisée fournie – Une prise polarisée est dotée de deux lames dont une plus large que l'autre. Une prise de terre est dotée de deux fiches semblables et d'une troisième, plus large, qui assure la mise à la terre pour votre sécurité. Si la prise fournie ne convient pas à la prise murale dont vous disposez, consultez un électricien pour remplacer et adapter votre prise murale.

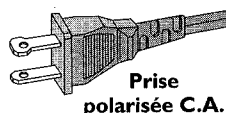

10. **Protégez le cordon d'alimentation** pour éviter de marcher dessus ou de le pincer particulièrement aux endroits des prises, mâles et femelles, et au point de raccordement sur l'appareil lui-même.

11. **Utilisez uniquement des accessoires ou options** recommandés par le fabricant.

12.  **Utilisez uniquement un meuble sur roulettes**, un support, un pied, une étagère ou une table de type recommandé par le fabricant. Si vous utilisez un meuble sur roulettes, veillez à le déplacer avec précaution afin d'éviter tout accident corporel si l'équipement se renversait.

13. **Débranchez l'appareil** pendant les orages ou s'il doit rester inutilisé pendant une période de temps prolongée.

14. **Pour toute réparation**, faites appel à un personnel qualifié. Une réparation sera nécessaire si l'appareil a subi des dommages tels que détérioration du cordon d'alimentation ou de la prise, liquide renversé sur l'appareil, ou encore si un objet est tombé dessus, si l'appareil a été exposé à la pluie ou à l'humidité, s'il ne fonctionne pas correctement ou s'il a fait une chute.

15. **PRÉCAUTION d'emploi des piles** – Afin d'éviter toute fuite des piles qui risquerait de causer des blessures corporelles ou d'endommager l'appareil :

- Installez **toutes** les piles correctement, + et - tels qu'indiqués sur l'appareil.
- Ne mélangez pas les piles (pas de piles **neuves** avec des **usagées** ou de piles au **carbone** avec des **alcalines**, etc.).
- Enlevez les piles lorsque l'appareil reste inutilisé pendant une longue période.

EL 6475-F002: 01/3

Table des matières

Caractéristiques techniques	33
------------------------------------	----

Informations générales

Accessoires fournis	34
Informations pour la mise en place	34
Entretien	34
Manipulation des disques	34
Informations sur l'environnement	34
Disques pour l'enregistrement	35
Disques pour la lecture	35

MP3

Quelques mots sur le MP3	35
--------------------------	----

Installation

Raccordement des haut-parleurs	36
Raccordement des antennes	36
Raccordement au secteur	36
Plug and Play	36
Connexions audio analogiques	37
Connexions audio numériques	37
Comment raccorder un subwoofer	37

Commandes et raccords

A l'arrière	38
A l'avant	39

Télécommande

Touches de la télécommande	40
Utilisation de la télécommande	41

Commande du son	41
------------------------	----

Fonctions de base

Mise en veille	42
Mode Démo	42
Mise en place des disques dans le CDC et le CDR	42
Lecture	43
Sélection et recherche	43
SHUFFLE et REPEAT	44
Affichage du texte du CD	44
ID3-tag	44

Programme

Programmation des numéros de piste	45
Suppression d'une piste dans un programme	45
Effacement du programme	45
Création d'un programme destiné à l'enregistrement	45

A propos de l'enregistrement

Informations de base	46
Direct Line Recording (DLR)	46
Auto Level Control (ALC)	46
Réglage du niveau d'enregistrement	46

Enregistrement interne

Enregistrement d'une seule piste	47
Enregistrement d'un CD entier	47
Enregistrement d'un programme	48
Enregistrement à partir du tuner	48
Autres possibilités d'enregistrement	49

Enregistrement externe

Enregistrement analogique ou numérique?	50
Incrément automatique d'une piste	50
Enregistrement avec démarrage automatique	50
Enregistrement manuel	50

(Dé)finalisation, effacement

Finalisation des disques CDR(W)	51
Définalisation des disques CDRW	51
Effacement sur un disque CDRW	51

Fonctions

Édition du texte du CD (sur l'enregistreur de CD uniquement)	52
--	----

Tuner

Recherche de stations de radio	53
Mise en mémoire des stations de radio	53
Recherche de stations programmées	53

Horloge et minuterie

Réglage de l'horloge	54
Fonctions de la minuterie	54

Guide de dépannage	55
---------------------------	----

Garantie limitée	56
-------------------------	----

Sous réserve de modifications sans avis préalable.

Général

Alimentation secteur CA	120 V/60 Hz
Consommation	
En marche	90 W
En veille	< 17 W
En mode veille économique	< 1 W
Dimensions, L x H x P	265 x 310 x 411 mm
Poids (sans les haut-parleurs)	7,6 kg

Amplificateur

Puissance de sortie	120 W puissance totale, 2 x 60 W RMS ⁽¹⁾ , 2 x 50 W FTC ⁽¹⁾ (1) 6 Ω, 1 kHz, THD 10%
Réponse en fréquence	20–20 000 Hz, ±3 dB
Rapport signal/bruit	≥ 85 dBA (IEC)
Sensibilité d'entrée	
AUX/CDR IN L/R (niveau normal)	1 000 mV
AUX/CDR IN L/R (niveau faible)	500 mV
DIGITAL IN	500 mV _{pp} (75 Ω)/12–96 kHz
Sortie	
Impédance des haut-parleurs	≥ 6 Ω
Impédance des écouteurs	32 Ω–600 Ω
LINE OUT L/R	500 mV
SUBWOOFER OUT	2,3 V

Changeur de CD et enregistreur de CD

Nombre de pistes programmables	99
Lecture	
Gamme de fréquence	20–20 000 Hz, ±3 dB
Rapport signal/bruit	≥ 98 dBA
Diaphonie	≤ -75 dB (1 kHz)
Distorsion harmonique totale	≤ -80 dB (1 kHz)
Enregistrement numérique	identique à la source
Enregistrement analogique	
Gamme de fréquence	20–20 000 Hz, ±3 dB
Rapport signal/bruit en lecture	≥ 88 dBA
Diaphonie	≤ -65 dB (1 kHz)
Distorsion harmonique totale	≤ -78 dB (1 kHz)

Laseur (enregistreur de CD)

Type	laser à semi-conducteur GaAlAs
Longueur d'onde	775–795 nm (à 25°)
Puissance de sortie	2,5 mW (lecture), 35 mW (écriture)
Divergence du faisceau	60 degrés

Tuner

Gamme d'ondes	
FM	87,5–108,0 MHz
AM	531–1 602 kHz

Haut-parleurs

Système	Bass reflex à 3 voies
Impédance	6 Ω
Woofers	
Woofer	1 x 5 1/4"
wOOx woofer	1 x 6"
Tweeter	1 x 2", refroidissement à fluide magnétisé
Tweeter	1 x 1", polydôme
Dimensions, L x H x P	240 x 350 x 290 mm
Poids	3,9 kg chacun

Informations générales

Accessoires fournis

- 2 haut-parleurs avec 2 câbles pour haut-parleurs
- télécommande
- 2 piles pour la télécommande, type AA
- antenne cadre AM (MW)
- fil d'antenne FM
- câble d'alimentation secteur

Informations pour la mise en place

Posez l'appareil sur une surface plane, solide et stable. Veuillez laisser un espace libre d'au moins 3,5 cm (1,5 pouce) autour de l'appareil pour éviter toute surchauffe. Le voisinage de téléphones portables en marche risque de perturber le bon fonctionnement de l'appareil.

Entretien

Nettoyez l'appareil avec un chiffon doux, légèrement humide et qui ne peluche pas. N'utilisez aucun produit d'entretien car ils peuvent avoir un effet corrosif.



N'exposez pas l'appareil, les piles ou les disques à l'humidité, à la pluie au sable ou à une chaleur excessive (causée par le chauffage ou les rayons directs du soleil).

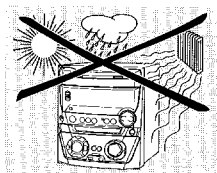

Manipulation des disques

Si la mini-chaîne hifi CDR n'arrive pas à lire correctement les disques, utilisez un CD de nettoyage courant pour nettoyer les lentilles avant de porter votre appareil à réparer. Toute autre méthode de nettoyage risque de détruire les lentilles. Veuillez à toujours maintenir les plateaux fermés pour éviter le dépôt de poussière sur les lentilles.

Il peut arriver que les lentilles se couvrent de buée lorsque l'appareil passe soudainement d'un environnement froid à un environnement chaud. Il n'est alors pas possible de lire un disque. Laissez l'appareil dans un environnement chaud jusqu'à ce que l'humidité s'évapore.

Pour retirer facilement un disque de son boîtier, appuyez sur la broche centrale tout en soulevant le CD(RW). Veuillez à toujours saisir un CD(RW) par les bords et à le remettre dans son boîtier après usage.

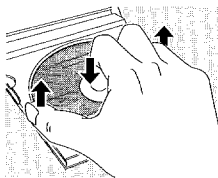

N'écrivez jamais sur un CD et n'y collez aucune étiquette. Écrivez seulement sur le côté imprimé du CDR ou du CDRW, et uniquement avec un feutre.

Pour nettoyer un disque, essuyez-le en ligne droite du centre vers le bord, en utilisant un chiffon doux et qui ne peluche pas. Un produit de nettoyage risque d'endommager le disque!

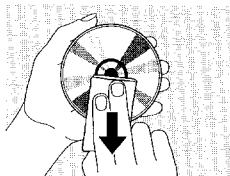

Informations sur l'environnement

Tous les matériaux d'emballage superflus ont été supprimés. Nous avons fait de notre mieux pour que l'emballage soit facilement séparable en trois types de matériaux : carton (boîte), polystyrène expansé (matériel tampon), polyéthylène (sachets, panneau de protection en mousse).

Votre appareil est composé de matériaux pouvant être recyclés s'il est démonté par une firme spécialisée. Veuillez observer les règlements locaux lorsque vous vous débarrassez des matériaux d'emballage, des piles usagées et de votre ancien appareil.

En tant que partenaire d'ENERGY STAR®, Philips a déterminé que ce produit répond aux lignes directrices d'ENERGY STAR® en matière de rendement énergétique.



L'appareil répond aux normes FCC, Part 15 et 21 CFR 1040.10. Fonctionnement soumis aux deux conditions suivantes :

- 1. Cet appareil ne doit pas provoquer d'interférences nuisibles, et**
- 2. Cet appareil doit accepter toute interférence reçue, y compris les interférences susceptibles de provoquer un fonctionnement peu satisfaisant.**

ATTENTION

L'utilisation de commandes ou de réglages ou l'exécution de procédures autres que celles décrites dans le présent manuel risque d'entraîner une exposition à un rayonnement dangereux ou d'avoir d'autres conséquences sur la sécurité.

Disques pour l'enregistrement

Pour l'enregistrement, veillez à utiliser uniquement des disques audio spéciaux. Ces disques portent l'inscription « Digital Audio » et les logos ci-dessous.

Il existe deux types différents de disques audio que vous pouvez utiliser avec cet enregistreur de CD :

- **les disques CD audio enregistrables (CDR)** peuvent être enregistrés seulement une fois et peuvent être lus par les lecteurs de CD et les enregistreurs de CD classiques après finalisation.



- **les disques CD audio ré-inscriptibles (CDRW)** peuvent être enregistrés, effacés et ré-enregistrés plusieurs fois, et être lus par les lecteurs de CD compatibles avec les CDRW et par les enregistreurs de CD, après finalisation.



Tous les lecteurs de CD et les enregistreurs de CD Philips qui portent cet autocollant sont compatibles avec les CDRW.



Afin de garantir le bon fonctionnement de l'appareil, nous vous recommandons d'utiliser seulement les CDR audio et les CDRW audio Philips.

Remarque : N'utilisez pas de CDR ou CDRW pour ordinateur car l'enregistrement ne se fera pas correctement!

L'enregistrement est autorisé dans la mesure où les droits d'auteur et autres droits de tierces personnes sont respectés.

Dans certains pays, l'utilisation de la mini-chaîne hifi CDR Philips, tel qu'indiqué ou suggéré dans le présent manuel de l'utilisateur, peut nécessiter l'autorisation des titulaires des droits.

Disques pour la lecture

Pour lire des disques sur ce changeur de CD et cet enregistreur de CD, vous pouvez utiliser les disques suivants :

- tous les CD audio préenregistrés
- tous les disques CDR audio et CDRW audio
- les CD MP3 (CD-ROMS avec des pistes MP3) – Assurez-vous que le nom du fichier se termine bien par .mp3

Remarque : Les disques CDR(W) non finalisés ne peuvent être lus que sur l'enregistreur de CD.

Quelques mots sur le MP3

La nouvelle technologie révolutionnaire de compression musicale MP3 (MPEG Audio Layer-3) permet de réduire jusqu'à 10 fois des données originales audio numériques sans perte significative de la qualité du son. Cela vous permet d'enregistrer jusqu'à 10 heures de musique de qualité CD sur un seul CD-ROM.

Pour créer vos propres CD MP3

Il existe principalement deux sources pour la musique MP3 sur CD. Vous pouvez soit transférer sur votre PC la musique de vos propres CD audio numériques en passant par un lecteur de CD-ROM et vous l'encodez (« extrayez ») ensuite au format MP3, soit télécharger d'internet de la musique MP3 de diffusion légale.

Enregistrez (« gravez ») la musique de votre disque dur sur un CD-ROM avec votre PC personnel (**assurez-vous que le nom du fichier se termine par .mp3**). Quand vous avez fini, vous pouvez écouter vos CD MP3 sur la mini-chaîne hifi CDR et apprécier la musique.

Taux de transmission des données

Le taux de transmission des données est très important pour le MP3. Il indique à quelle vitesse les bits sont transférés.

Sur un CD, la musique stéréo est transférée à un débit d'environ 1 400 kilobits par seconde (kbps). **Pour atteindre une bonne qualité MP3, une vitesse de transfert de 128 kbps est recommandé.** Comme la taux d'encodage pour MP3 peut être sélectionnée par l'utilisateur, veillez à atteindre ce débit de transfert car un enregistrement de moins de 128 kbps diminuera la qualité du son.

Enregistrement

Le téléchargement de fichiers MP3 à partir d'internet ou l'extraction de morceaux de votre propre CD audio est un procédé délicat, qui peut également varier en fonction de la qualité du programme d'encodage et de la vitesse de votre PC. En effet, ils peuvent être à l'origine des coupures que vous pouvez quelquefois entendre lors de l'écoute de votre CD MP3.

Quoi qu'il en soit, veillez à ne pas dépasser la vitesse d'enregistrement indiquée sur le CD-ROM et évitez d'utiliser simultanément d'autres programmes sur votre PC pendant l'enregistrement.

Conformément à la SMDI (Secure Digital Music Initiative), cette mini-chaîne hifi CDR ne possède pas de sortie numérique.

Il n'est pas possible de graver un CD MP3 sur cette mini-chaîne hifi CDR.

Il n'est pas possible d'enregistrer à partir d'un CD MP3.

Formats reconnus

Les formats suivants sont reconnus par la mini-chaîne hifi CDR :

- **format de disque** : ISO 9660 ou Joliet
- **nom de fichier** : .mp3 (pistes), .m3u ou .pls (listes de lecture)
- **taux de transmission des données** : 32–320 kbps (128 kbps recommandés) ou débit de données variable

Utilisez le format de disque ISO 9660 quand vous gravez le CD-ROM. **Le format de disque UDF (p. ex. « DirectCD » ou « WinOnCD ») n'est pas supporté.**

Installation

Raccordement des haut-parleurs

Le raccordement des haut-parleurs se fait par des connecteurs à enfichage direct. Utilisez-les comme indiqué ci-dessous.

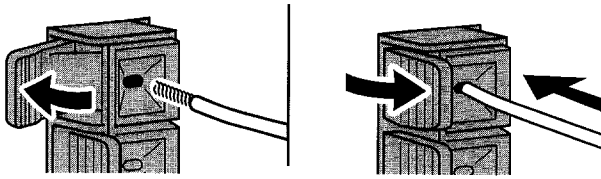

- 1 Raccordez le fil coloré (ou marqué) au terminal rouge et le fil noir (ou non marqué) au terminal noir.
- 2 Raccordez :
 - le haut-parleur gauche à L (rouge et noir)
 - le haut-parleur droit à R (rouge et noir)

Raccordement des antennes

Antenne AM

L'antenne cadre fournie est destinée à une utilisation en intérieur uniquement.

- 1 Introduisez la prise de l'antenne cadre dans la prise AM ANTENNA comme indiqué ci-dessous.
- 2 Positionnez l'antenne le plus loin possible d'un téléviseur, d'un magnétoscope et de toute autre source de rayonnements.
- 3 Tournez l'antenne pour trouver la réception optimale.

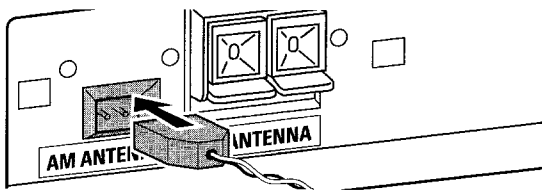

Antenne FM

Le fil d'antenne fourni ne peut être utilisé que pour la réception de stations proches. Pour une meilleure réception, nous vous recommandons d'utiliser un système d'antenne par câble ou une antenne extérieure.

- 1 Ouvrez les connecteurs à enfichage FM ANTENNA en appuyant sur les leviers comme indiqué ci-dessous.
- 2 Introduisez chaque fil de l'antenne dans un orifice.
- 3 Fermez les connecteurs à enfichage direct en utilisant le levier.
- 4 Bougez l'antenne pour trouver la meilleure réception.

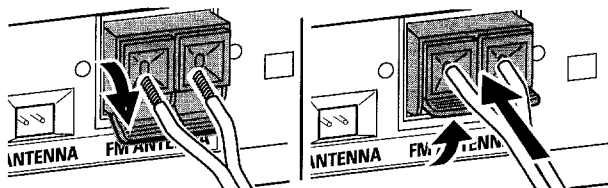

Raccordement au secteur

La plaquette d'identification est située à l'arrière de l'appareil.

- 1 Vérifiez que la tension d'alimentation indiquée sur la plaquette d'identification correspond bien à la tension de votre réseau local. Si tel n'est pas le cas, adressez-vous à votre revendeur ou à votre centre de réparation.
- 2 **Assurez-vous que tous les raccordements ont été effectués avant de brancher l'appareil sur le secteur.**
- 3 Raccordez le câble d'alimentation fourni à AC MAINS ~ et à la prise murale. Ceci branche l'appareil sur le secteur.

Quand l'appareil est en mode veille, il continue cependant à consommer de l'électricité. **Afin de déconnecter complètement l'appareil du secteur, débranchez la fiche d'alimentation secteur de la prise murale.**

Afin d'éviter toute surchauffe de l'appareil, un circuit de sécurité a été intégré. Il peut donc arriver que votre appareil s'éteigne quand exposé à des conditions extrêmes. Si cela arrive, débranchez l'appareil et laissez-le refroidir avant de l'utiliser à nouveau.

Plug and Play

Cette fonction vous permet de mettre automatiquement en mémoire toutes les stations de radio disponibles.

Première installation

- 1 Quand vous branchez votre appareil sur le secteur, **AUTO INSTALL - PRESS PLAY** défile.
 - 2 Appuyez sur ►|| pour lancer la mise en mémoire.
 - **INSTALL** s'affiche, suivi par **TUNER** et **AUTO**.
 - **PROG** se met à clignoter.
 - Toutes les stations FM suivies de toutes les autres stations d'autres gammes d'ondes qui émettent un signal assez puissant sont mises en mémoire.
 - 3 Quand toutes les stations de radio disponibles ont été mises en mémoire, ou quand la mémoire pour 40 stations pré-sélectionnées est pleine, la mise en mémoire est arrêtée et la dernière station de radio mise en mémoire se met en marche.
- Pour quitter la mise en mémoire automatique, appuyez sur ■.

*Remarque : Si aucun signal stéréo n'est détecté, **CHECK ANTENNA** s'affichera. Vérifiez alors le branchement de l'antenne ou tournez l'antenne pour une réception optimale.*

Remarque : Si vous quittez la mise en mémoire automatique avant la fin, cette fonction sera relancée lors de la prochaine mise en marche de l'appareil.

Pour relancer Plug and Play

- 1 Appuyez sur ►|| pendant au moins 5 secondes en mode veille ou de démonstration.
 - **AUTO INSTALL - PRESS PLAY** défile.
- 2 Appuyez sur ►|| pour relancer la mise en mémoire.
 - **INSTALL** s'affiche, suivi de **TUNER** et **AUTO**.
 - **PROG** se met à clignoter.
 - Toutes les stations déjà mises en mémoire seront remplacées.

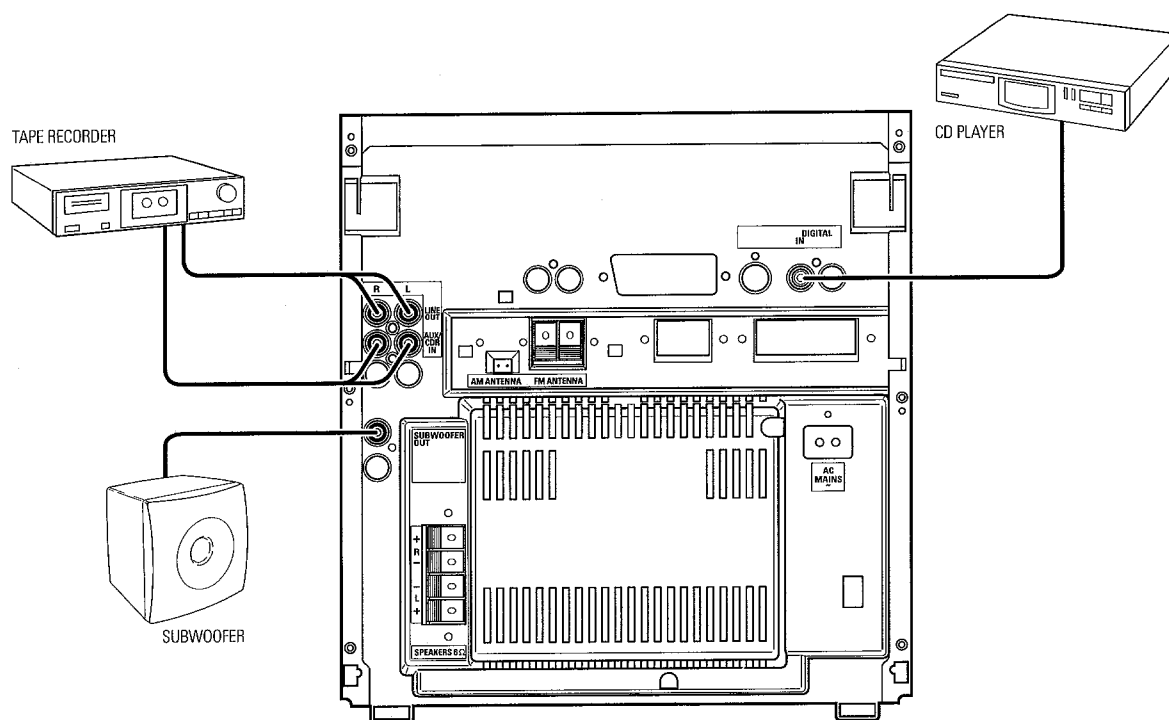

Connexions audio analogiques

AUX/CDR IN L/R

Il est possible de brancher un appareil supplémentaire, p. ex. un magnétophone, un téléviseur ou un magnétoscope.

- 1 Reliez la fiche rouge d'un câble cinch à la prise rouge AUX/CDR IN R et la fiche blanche à la prise blanche AUX/CDR IN L.
- 2 Raccordez l'autre extrémité du câble cinch aux sorties audio de l'appareil supplémentaire.
- 3 Appuyez sur AUX à plusieurs reprises pour sélectionner l'entrée analogique pour l'appareil.
 - **AUX ANALOG H** : entrée pour les sources de niveau normal
 - **AUX ANALOG L** : entrée pour les sources de niveau faible (quand le son de la source externe est trop faible comparé au tuner interne ou au changeur de CD)
- 4 Utilisez votre appareil comme d'habitude et réglez le volume et le son avec la mini-chaîne.

Il n'est pas possible de raccorder directement une platine à AUX/CDR IN L/R. Si vous désirez utiliser une platine avec votre appareil, vous devez raccorder un amplificateur à AUX/CDR IN L/R sur l'appareil. Ensuite connectez une platine à l'amplificateur.

LINE OUT L/R

Vous pouvez utiliser ces sorties pour la lecture ou l'enregistrement sur n'importe quel équipement audio analogique, p. ex. un amplificateur ou un magnétophone.

- Utilisez un câble cinch pour raccorder les entrées audio analogiques de l'appareil supplémentaire à la sortie LINE OUT L/R de l'appareil, et utilisez votre appareil comme d'habitude.

Connexions audio numériques

DIGITAL IN

Vous pouvez utiliser cette entrée coaxiale pour les enregistrements à partir de n'importe quel équipement audio numérique qui utilise une sortie coaxiale audio numérique, p. ex. un lecteur de CD ou un lecteur DVD.

- 1 Utilisez un câble coaxial pour relier la sortie coaxiale de l'appareil supplémentaire à l'entrée DIGITAL IN de votre appareil.
- 2 Appuyez sur AUX à plusieurs reprises pour sélectionner l'entrée digitale pour l'appareil.
 - **AUX DIGITAL** s'affiche.
- 3 Utilisez votre appareil comme d'habitude.

Comment raccorder un subwoofer

Un subwoofer peut être utilisé pour améliorer considérablement la performance des graves de votre appareil.

- 1 Utilisez un câble cinch pour raccorder l'entrée du subwoofer à SUBWOOFER OUT sur votre appareil.
- 2 Suivez les instructions fournies avec le subwoofer.

Commandes et raccords

Français

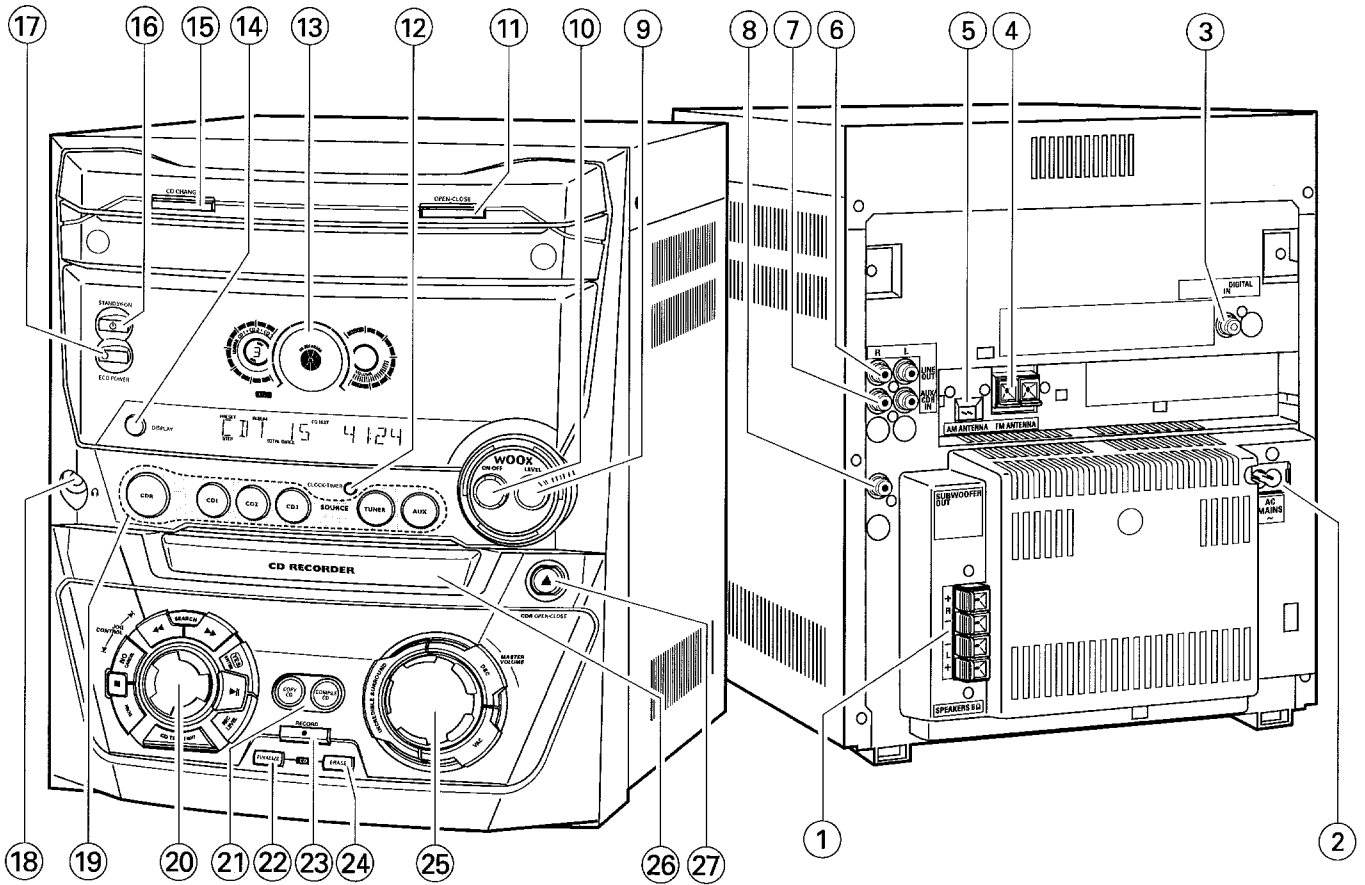

A l'arrière

- ① **SPEAKERS 6 Ω L/R**
connecte aux haut-parleurs fournis
- ② **AC MAINS ~**
Après avoir effectué tous les raccords, raccordez le câble d'alimentation à la prise murale.
- ③ **DIGITAL IN**
connecte à la sortie coaxiale d'un appareil digital
- ④ **FM ANTENNA**
connectez ici le fil d'antenne fourni
- ⑤ **AM ANTENNA**
connectez ici l'antenne cadre fournie
- ⑥ **LINE OUT R/L**
connecte à une entrée audio analogique d'un appareil supplémentaire
- ⑦ **AUX/CDR IN R/L**
connecte à la sortie audio analogique d'un appareil supplémentaire
- ⑧ **SUBWOOFER OUT**
connecte à l'entrée d'un subwoofer

A l'avant

- ⑨ **wOOx LEVEL**
sélectionne le niveau wOOx désiré 1, 2 ou 3
- ⑩ **wOOx ON-OFF**
active/désactive l'effet wOOx
- ⑪ **OPEN-CLOSE**
ouvre/ferme le tiroir du changeur de CD
- ⑫ **CLOCK-TIMER**
sélectionne les fonctions d'horloge ou de minuterie
- ⑬ affichage
- ⑭ **DISPLAY**
CDC, CDR : sélectionne les informations/le texte d'affichage
- ⑮ **CD CHANGE**
ouvre le tiroir du changeur de CD, fait tourner le plateau d'un tour
- ⑯ **⏻ STANDBY-ON**
met l'appareil en veille
- ⑰ **ECO POWER**
met l'appareil en mode veille économique
- ⑱ **🔊**
prise 3,5 mm pour écouteurs
Remarque : Le fait de brancher les écouteurs désactive les haut-parleurs.
- ⑲ **Sélection de la source – SOURCE**
CDR
sélectionne l'enregistreur de CD
CD1, CD2, CD3
sélectionne le changeur de CD, passe à CD 1, CD 2 ou CD 3
TUNER
sélectionne le tuner
AUX
sélectionne l'entrée pour un appareil supplémentaire
- ⑳ **Commande multifonction – commande rotative : |◀ JOG CONTROL ▶|**
sélectionne la rubrique de menu précédente/suivante
CDC, CDR : sélectionne la piste précédente/suivante
TUNER : sélectionne la station de radio programmée précédente/suivante

Commande multifonction – touches à enfoncer :
◀◀ SEARCH
CDC, CDR : effectue une recherche vers l'avant, passe en revue les pistes d'une programmation
TUNER : passe à une fréquence radio inférieure
▶▶ SEARCH
CDC, CDR : effectue une recherche vers l'arrière, passe en revue les pistes d'une programmation
TUNER : passe à une fréquence radio supérieure

YES/ENTER

confirme une sélection



lance/arrête la lecture

REC LEVEL

active la commande rotative pour le réglage du niveau d'enregistrement

CD TEXT/EDIT

parcourt les informations du texte du CD, ouvre/quitte le menu d'édition de texte

PROG

ouvre/quitte le menu de programmation



arrête la lecture/l'enregistrement

NO/CANCEL

annule une sélection

㉑ COPY CD

sélectionne l'enregistrement rapide et la finalisation automatique du CD actuel

COMPILE CD

sélectionne l'enregistrement et la finalisation automatique de la programmation actuelle

㉒ FINALIZE CD

finalise/définalise les enregistrements

㉓ RECORD

entre dans le menu d'enregistrement

㉔ ERASE CD

entre dans le menu d'effacement

㉕ Commande du son – commande rotative : MASTER VOLUME

règle le volume

Commande du son – touches à enfoncer : DSC

sélectionne les réglages du son prédéfinis

VAC

sélectionne les réglages surround prédéfinis

INCREDIBLE SURROUND

crée un effet stéréo incroyablement large

㉖ CD RECORDER

tiroir de l'enregistreur de CD

㉗ ▲ CDR OPEN-CLOSE

ouvre/ferme le tiroir de l'enregistreur de CD

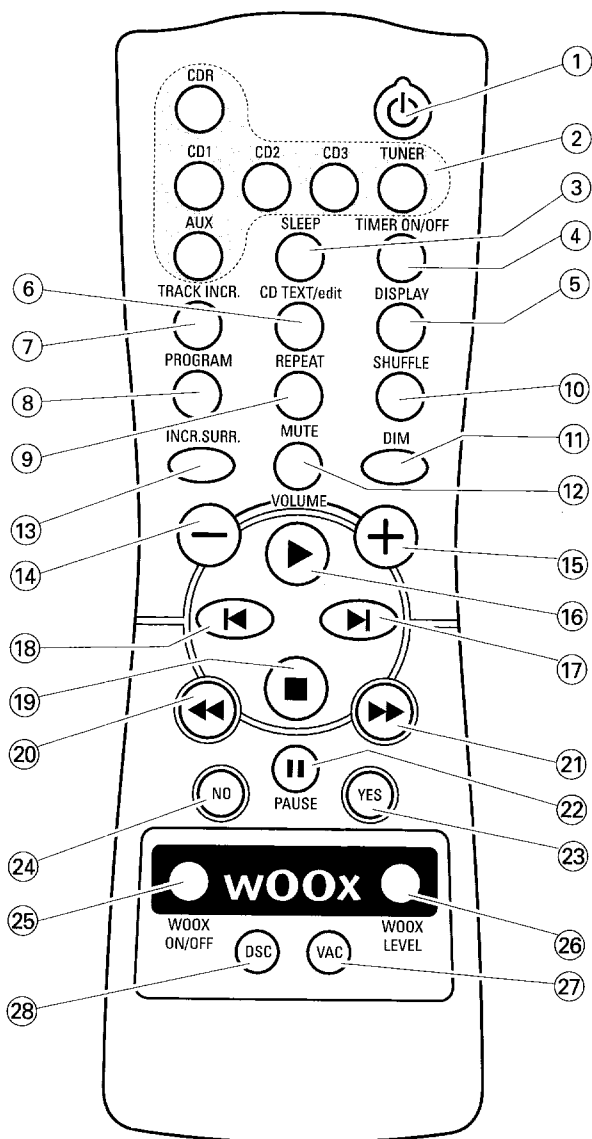

Touches de la télécommande

- ① **Power**
met l'appareil en mode veille
- ② **CDR, CD1, CD2, CD3, TUNER, AUX**
sélectionne les sources
- ③ **SLEEP**
active la minuterie de mise en veille
- ④ **TIMER ON/OFF**
active/désactive la minuterie
- ⑤ **DISPLAY**
sélectionne les informations/le texte d'affichage
- ⑥ **CD TEXT/edit**
parcourt les informations du texte du CD, ouvre/ferme le menu d'édition de texte
- ⑦ **TRACK INCR.**
sélectionne l'incrément automatique ou manuel d'une piste
- ⑧ **PROGRAM**
ouvre/ferme le menu de programmation
- ⑨ **REPEAT**
répète une piste, un CD(RW) entier ou une programmation
- ⑩ **SHUFFLE**
lit les pistes dans un ordre aléatoire
- ⑪ **DIM**
règle la luminosité de l'affichage
- ⑫ **MUTE**
coupe/active le son
- ⑬ **INCR. SURR.**
active/désactive l'effet surround
- ⑭ **- VOLUME**
baisse le volume
- ⑮ **+ VOLUME**
augmente le volume
- ⑯ **▶**
lance la lecture
- ⑰ **▶|**
sélectionne la rubrique de menu suivante
CDC, CDR : sélectionne la piste suivante
TUNER : sélectionne la station de radio suivante
- ⑱ **◀|**
sélectionne la rubrique de menu précédente
CDC, CDR : sélectionne la piste précédente
TUNER : sélectionne la station de radio précédente
- ⑲ **■**
arrête la lecture
- ⑳ **◀◀**
CDC, CDR : effectue une recherche vers l'arrière
TUNER : passe à une fréquence radio inférieure
- ㉑ **▶▶**
CDC, CDR : effectue une recherche vers l'avant
TUNER : passe à une fréquence radio supérieure
- ㉒ **|| PAUSE**
interrompt la lecture/l'enregistrement
- ㉓ **YES**
confirme une sélection
- ㉔ **NO**
annule une sélection
- ㉕ **WOOX ON/OFF**
active/désactive l'effet wOOx
- ㉖ **WOOX LEVEL**
sélectionne le niveau wOOx 1, 2 ou 3 désiré
- ㉗ **VAC**
sélectionne les réglages surround du son prédéfinis
- ㉘ **DSC**
sélectionne les réglages du son prédéfinis

Utilisation de la télécommande

Ouvrez le compartiment des piles de la télécommande et insérez 2 piles alcalines de type **AA** (R06, UM-3).

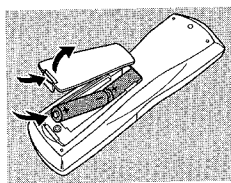

Ne mélangez pas les vieilles piles avec des neuves ou des piles de différents types.

Enlevez les piles lorsqu'elles sont vides ou si la télécommande doit rester inutilisée pendant une longue période.

Les piles contiennent des substances chimiques, il convient s'en débarrasser de façon appropriée.

Les boutons de la télécommande fonctionnent de la même façon que les commandes correspondantes qui se trouvent sur l'appareil.

Remarque : Veillez à toujours appuyer sur la touche correspondant à la source que vous souhaitez commander (par exemple CD1) avant de sélectionner la touche pour la fonction souhaitée (par exemple ►II).

Commande du son

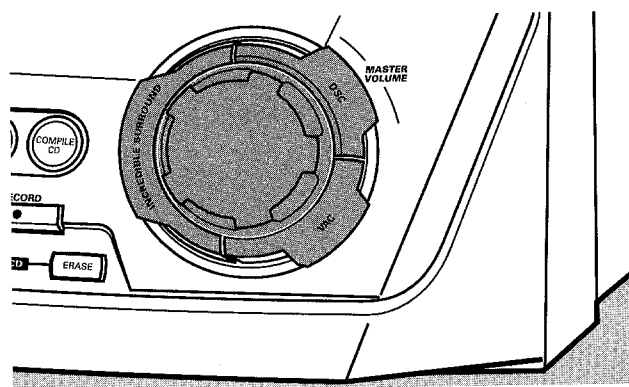

Réglage du son

- Réglez le volume à l'aide de **MASTER VOLUME**.
→ Le niveau du volume actuel s'affiche.

Incredible Surround

Le son stéréo est déterminé par la distance entre les haut-parleurs avant. Incredible Surround vous permet de bénéficier d'un effet stéréo incroyablement enveloppant, quelque soit la distance à laquelle sont placés les haut-parleurs.

- Appuyez sur **INCREDIBLE SURROUND** pour activer ou désactiver l'effet sonore surround.
→ **INCREDIBLE SURROUND** s'affiche si l'effet sonore surround est activé.

Remarque : L'effet Incredible Surround peut varier selon les types de musique.

Son optimal

Afin de vous offrir une écoute optimale, vous ne pouvez régler qu'une seule des commandes du son suivantes à la fois : **DSC** ou **VAC**.

DSC

Digital **S**ound **C**ontrol vous permet de sélectionner des réglages du son prédéfinis.

- Appuyez sur **DSC** de façon répétée pour sélectionner le réglage du son choisi.
→ **DIGITAL, ROCK, POP, NEW AGE, CLASSIC** ou **ELECTRIC** s'affiche.

*Remarque : Pour un son neutre, sélectionnez **CLASSIC**.*

VAC

Virtual **A**mbience **C**ontrol vous permet de sélectionner des réglages de son surround prédéfinis.

- Appuyez sur **VAC** à plusieurs reprises pour sélectionner le réglage de son surround désiré.
→ **HALL, CINEMA, ARCADE, CONCERT, DISCO** ou **CYBER** s'affiche.

wOOx

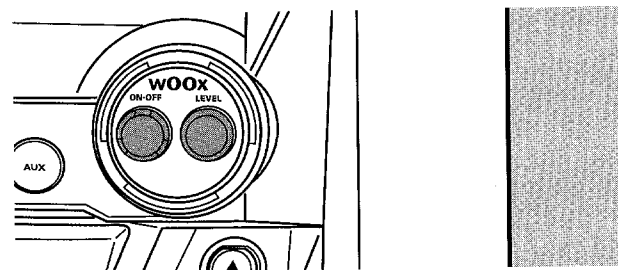

Cette fonction vous permet de sélectionner des graves profondes et puissantes.

- Appuyez sur **wOOx ON-OFF** de façon répétée afin d'activer ou de désactiver l'effet wOOx :
→ **wOOx OFF** : l'effet wOOx est désactivé.
→ **wOOx LEVEL 1** (ou 2, 3) : l'effet wOOx est activé et le niveau actuel est affiché.
- Pour sélectionner un des autres 3 niveaux wOOx possibles, appuyez sur **wOOx LEVEL** plusieurs fois jusqu'à ce que le niveau désiré s'affiche :
→ **wOOx LEVEL 1, wOOx LEVEL 2** ou **wOOx LEVEL 3** s'affiche.

MUTE

Cette fonction vous permet de couper le son provisoirement sans avoir à éteindre l'appareil.

- 1 Appuyez sur **MUTE** de la télécommande pour couper le son.
→ **MUTE** s'affiche et la lecture/l'enregistrement continue sans le son.
- 2 Appuyez à nouveau sur **MUTE** de la télécommande pour réactiver le son.

Fonctions de base

Français

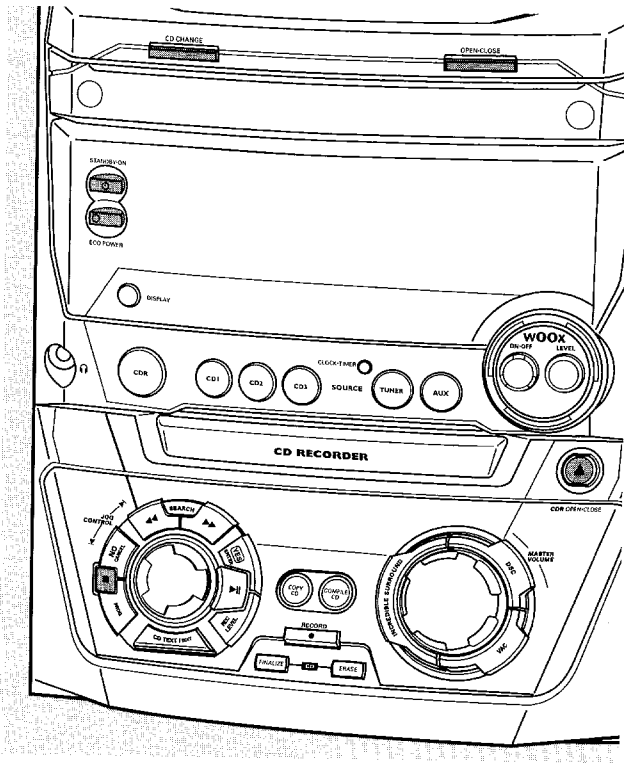

Mise en veille

- **Pour allumer l'appareil**, appuyez sur STANDBY·ON de l'appareil.
- **Pour mettre l'appareil en veille**, appuyez de nouveau sur STANDBY·ON.
→ L'appareil passe en mode veille et l'heure s'affiche.
- **Pour mettre l'appareil en veille économique**, appuyez sur ECO POWER de l'appareil (ou sur la télécommande pendant 3 secondes).

Mode Démo

Le mode Démo présente différentes fonctions de l'appareil et ce mode démarre automatiquement.

- **Pour annuler le mode Démo**, appuyez sur de l'appareil pendant au moins 5 secondes.
→ Le mode Démo est annulé de façon permanente.
L'appareil se met en veille.

Mise en place des disques dans le CDC et le CDR

Important!

1) Ce système est conçu pour des CD(RW) classiques. Par conséquent, n'utilisez pas d'accessoires tels que des adaptateurs de disques ou des feuilles de traitement de CD etc. disponibles dans le commerce, car ceux-ci risquent de bloquer le mécanisme du changeur.

2) N'insérez pas plus d'un disque par porte-disque.

- 1 **Changeur de CD** : Appuyez sur OPEN·CLOSE pour ouvrir le tiroir du changeur de CD.
→ OPEN CHANGER s'affiche, le tiroir s'ouvre et le plateau tourne d'un cran.

Enregistreur de CD : Appuyez sur CDR OPEN·CLOSE pour ouvrir le tiroir de l'enregistreur de CD.
→ OPEN CDR s'affiche et le tiroir s'ouvre.

Remarque : L'ouverture du changeur de CD ou de l'enregistreur de CD annule tout programme.

- 2 **Changeur de CD** : Vous pouvez insérer jusqu'à 3 disques. Placez un disque (face imprimée vers le haut) sur le porte-disque de droite.

○ Vous pouvez placer un autre disque sur le porte-disque de gauche.

○ Pour insérer un troisième disque, appuyez sur le bouton CD CHANGE de l'appareil.

→ Le plateau rotatif pour CD tourne d'un cran.

Enregistreur de CD : Placez un disque (face imprimée vers le haut) sur le plateau.

- 3 **Changeur de CD** : Appuyez une nouvelle fois sur OPEN·CLOSE pour fermer le tiroir.
→ Le tiroir se ferme et READING s'affiche.
→ , le numéro du porte-disque, le nombre total de pistes et la durée entière de lecture pour le disque situé sur le dernier porte-disque choisi s'affichent.

Enregistreur de CD : Appuyez sur CDR OPEN·CLOSE pour fermer le tiroir.

→ Le tiroir se ferme et READING s'affiche.

→ Si vous insérez un disque non finalisé, INITIALIZING s'affiche.

→ , le nombre total de pistes et la durée totale de lecture du disque s'affichent.

Pour les CD MP3 seulement :

→ READING s'affiche. MP3 apparaît. Le nom du volume défile une fois (si cette fonction est disponible).

→ et le numéro du porte-disque (ou) ainsi que le nom du premier album s'affichent.

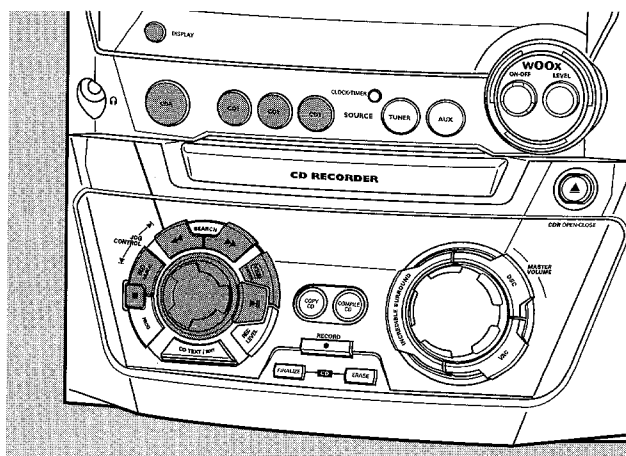

Lecture

- 1 Appuyez au choix sur CD1, CD2, CD3 ou CDR pour sélectionner un disque particulier.
- 2 Appuyez sur ►|| pour démarrer la lecture.
→ [] 1 (ou 2,3) ou [] R, le numéro de la piste en cours de lecture et le temps de lecture s'affichent.
- Pour passer en revue les informations suivantes, appuyez sur DISPLAY de l'appareil plusieurs fois :
→ numéro de la piste, durée de lecture restante pour la piste en cours de lecture
→ numéro de la piste, durée de lecture restante pour le disque
→ numéro de la piste, durée de lecture réelle de la piste en cours de lecture
- 3 Appuyez sur ■ pour arrêter la lecture.
→ [] 1 (ou 2,3) ou [] R, le nombre total des pistes et la durée totale de lecture du disque s'affichent.
- Vous pouvez interrompre la lecture en appuyant sur ►||.
→ L'indication de temps à l'interruption de la lecture clignote.
- Pour reprendre la lecture, appuyez de nouveau sur ►||.

Sélection et recherche

Sélection d'une piste quand la lecture est arrêtée (pour tous les disques sauf CD MP3)

- 1 Faites tourner ◀ JOG CONTROL ▶ pour passer au numéro de la piste souhaitée.
- 2 Appuyez sur ►|| pour démarrer la lecture.
→ La lecture démarre avec la piste choisie.

Sélection d'un album et/ou d'une piste quand la lecture est arrêtée (seulement pour les CD MP3)

- 1 Insérez un CD MP3 (face imprimée vers le haut) dans le changeur ou l'enregistreur de CD.
→ READING s'affiche, suivi d'un décompte du nombre total de pistes. MP3 apparaît. Le nom du volume défile ensuite une fois (si cette fonction est disponible).
→ Le nom du premier album, [] et le numéro du porte-disque ou [] R s'affichent.

- 2 Faites tourner ◀ JOG CONTROL ▶ pour passer au numéro de l'album que vous souhaitez sélectionner.
→ ALBUM apparaît et le numéro de l'album s'affiche.
- 3 Dès que le numéro de l'album désiré s'affiche, cessez de faire tourner ◀ JOG CONTROL ▶.
→ Le nom de l'album défile.
- 4 **Si vous souhaitez lancer la lecture de l'album entier :**
Appuyez sur ►||.
→ La lecture de l'album entier démarre.

Si vous voulez choisir l'album :

Appuyez sur YES.

Faites tourner ◀ JOG CONTROL ▶ pour passer au numéro de la piste que vous voulez sélectionner.
→ TRACK apparaît et le numéro de la piste s'affiche.

Dès que le numéro de la piste désirée s'affiche, cessez de faire tourner ◀ JOG CONTROL ▶.
→ Le nom de la piste défile.

Appuyez sur ►|| pour lancer la lecture.
→ La lecture démarre avec la piste choisie.

Pour sortir de l'album et pour revenir à la liste d'albums, appuyez sur NO.

Remarques :

À la fin de la liste d'albums, vous reconnaîtrez un album intitulé VARIOUS. Cet album contient toutes les pistes qui n'ont pas été enregistrées dans un album lors de la création du CD MP3.

Si vous souhaitez lire une liste de lecture que vous avez créée vous-même sur le CD MP3, vous devez la sélectionner directement en faisant tourner ◀ JOG CONTROL ▶ et en appuyant ensuite sur ►||.

Sélection d'une piste pendant la lecture

- Faites tourner ◀ JOG CONTROL ▶ pour passer au début de la piste précédente ou suivante du disque sélectionné.
→ La lecture continue avec la piste choisie.

Recherche d'un passage pendant la lecture

- 1 Maintenez ◀◀ SEARCH ou ▶▶ SEARCH appuyée pour trouver un passage particulier vers l'avant ou vers l'arrière.
→ La recherche est lancée et la lecture continue en volume sonore bas. Après 3 secondes, la recherche s'accélère et le volume est coupé.
- 2 Lâchez la touche quand vous arrivez au passage souhaité.
→ La lecture normale reprend.

Fonctions de base

Français

SHUFFLE et REPEAT

Répétition d'une piste, d'un disque ou d'un programme

- 1 Appuyez plusieurs fois sur REPEAT de la télécommande pendant la lecture pour sélectionner au choix :
 - **REP TRACK** : La piste en cours de lecture est lue en boucle.
 - **REP DISC** : Tout le disque sélectionné est lu en boucle.
 - **REP ALL** : Tous les disques qui se trouvent dans l'appareil (ou le programme) sont (est) lu(s) en boucle.

Remarque : **REP DISC** n'est pas possible pendant la lecture aléatoire SHUFFLE ou pendant la lecture d'un programme.

- 2 La lecture démarre dans le mode choisi.
 - Pour revenir à la lecture normale, appuyez sur REPEAT de la télécommande jusqu'à ce que l'indication disparaisse de l'affichage.

Lecture de pistes dans un ordre aléatoire

- Appuyez sur SHUFFLE de la télécommande pendant la lecture.
 - **SHUFFLE** apparaît et toutes les pistes soit du programme, soit du (des) disque(s) présent(s) dans le changeur de CD et dans l'enregistreur de CD sont lues dans un ordre aléatoire.
- Pour revenir à la lecture normale, appuyez de nouveau sur SHUFFLE de la télécommande.

Affichage du texte du CD

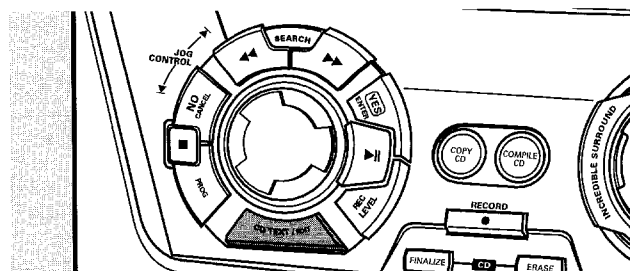

Cette fonction vous permet d'afficher des informations telles que le titre de l'album ou le titre de la piste contenues sur un CD spécialement encodé.

- Assurez-vous que vous avez placé un CD avec l'option texte du CD.
 - **CD TEXT** apparaît et le titre de l'album ainsi que le nom de l'artiste de l'album défilent une fois.

Texte du CD quand la lecture est arrêtée

- Appuyez sur CD TEXT/EDIT pour voir les informations suivantes, qui défileront une fois (si disponibles) :
 - **nom de l'artiste de l'album**
 - **titre de l'album**

Texte du CD pendant la lecture

- Appuyez sur CD TEXT/EDIT pour voir les informations suivantes, qui défileront une fois (si disponibles) :
 - **nom de l'artiste de la piste**
 - **titre de la piste**

ID3-tag

Cette fonction vous permet d'afficher des informations telles que le titre de l'album ou le titre du morceau contenues sur une piste MP3.

- Si vous avez créé une étiquette ID3 sur votre CD MP3, appuyez sur CD TEXT/EDIT pendant la lecture pour faire apparaître les informations suivantes :
 - **titre de l'album**
 - **nom de l'artiste de la piste**
 - **titre de la piste**

Programmation des numéros de piste

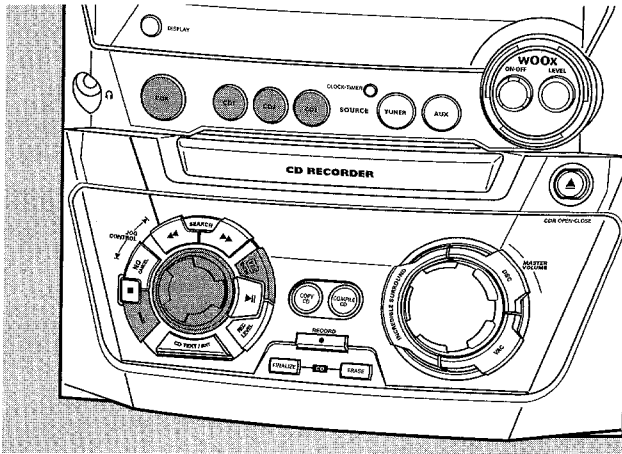

Vous pouvez sélectionner jusqu'à 99 pistes et les mettre en mémoire. N'importe quelle piste peut être mise en mémoire plusieurs fois.

- 1 Placez le(s) disque(s) désiré(s) sur le(s) porte-disque.
- 2 Appuyez sur CD1, CD2, CD3 ou CDR pour choisir un disque.
- 3 Appuyez sur PROG pour entrer dans le menu de programmation.
→ **PROG** se met à clignoter et **PROGRAM** s'affiche.
- 4 Faites tourner ◀ JOG CONTROL ▶ pour sélectionner au choix :
→ **CD 1** (ou 2, 3) et le numéro de la piste, ou **CD R** et le numéro de la piste : le numéro de la piste du CD1 (ou 2, 3) ou le numéro de la piste du disque qui se trouve dans l'enregistreur de CD est programmé.
ou (pour les CD(RW) audio seulement) :
→ **CD 1** (ou 2, 3) **ALL** ou **CD R ALL** : toutes les pistes du CD1 (ou 2, 3) ou toutes les pistes du disque qui se trouve dans l'enregistreur de CD sont programmées.
- 5 Appuyez sur YES pour mettre en mémoire votre sélection.
→ Le nombre de pistes programmées (**STEP**), **PROG** et la durée de lecture totale s'affichent.
- 6 Sélectionnez et mettez en mémoire toutes les autres pistes désirées en procédant de la même façon.
- 7 Appuyez sur PROG pour terminer la programmation.
→ **PROG** reste affiché et le programme est maintenant disponible.

Remarque : Si vous essayez de mettre en mémoire plus de 99 pistes, **PROGRAM FULL** s'affiche.

Suppression d'une piste dans un programme

- 1 Si nécessaire, appuyez sur ■ pour arrêter la lecture.
- 2 Appuyez sur CD1, CD2, CD3 ou CDR pour sélectionner un disque.
- 3 Appuyez sur PROG, puis ◀◀ SEARCH ou ▶▶ SEARCH pour parcourir les différentes étapes de la programmation.
→ Le numéro de la piste qui correspond à l'étape choisie et la durée totale du programme s'affichent.
- 4 Appuyez sur NO pour supprimer la piste du programme.
→ **CLEAR** s'affiche brièvement.
→ Le numéro de la piste programmé suivant se décale à cette position et s'affiche avec le numéro de l'étape et la durée totale restante du programme.

Effacement du programme

- 1 Si nécessaire, appuyez sur ■ pour arrêter la lecture.
- 2 Appuyez sur NO.
→ **CLEAR PROG?** s'affiche.
- 3 Appuyez sur YES pour effacer le programme.
→ **PROG CLEAR** s'affiche et **PROG** disparaît.

Création d'un programme destiné à l'enregistrement

- 1 Sélectionnez et mettez en mémoire toutes les pistes souhaitées du changeur de CD (voir « Programmation des numéros de piste »).
 - 2 Ouvrez le menu d'enregistrement (voir « Enregistrement interne »).
- Si la durée totale du programme dépasse la durée d'enregistrement restante sur le CDR(W) :
→ **DOES NOT FIT** s'affiche brièvement, suivi de la durée d'enregistrement restante et **RECORD PROG?**.
Si malgré cela vous lancez l'enregistrement, seules les pistes du programme qui auront assez de place sur le CDR(W) pour être enregistrées entièrement seront également enregistrées.
 - Pour modifier le programme, appuyez sur NO.
→ **PROGRAM** s'affiche brièvement, **PROG** et la durée de lecture totale du programme se mettent à clignoter. Vous pouvez à présent modifier le programme (voir « Programmation des numéros de piste », « Suppression d'une piste dans un programme » et « Effacement du programme »).

Remarque : Si vous essayez d'utiliser un programme destiné à l'enregistrement qui contient des pistes du changeur de CD et de l'enregistreur de CD, **4 DISC PROG** et **CLEAR PROG?** s'affichent. Appuyez soit sur NO pour sortir ou YES pour supprimer le programme actuel et en préparer un nouveau.

A propos de l'enregistrement

Informations de base

L'enregistreur de CD vous offre 3 fonctions principales :

- **Enregistrement** à partir du changeur de CD interne et du tuner ou à partir d'une source externe de votre choix
- **Finalisation** de vos disques CDR(W) et **définalisation** de vos disques CDRW
- **Effacement** d'un disque CDRW

Le procédé d'enregistrement est le même pour les disques CDR et CDRW. **Assurez-vous que le CDR(W) ne présente absolument aucune rayure ni trace de poussière.**

Pour les enregistrements, la durée minimum d'une piste est de 4 secondes. Vous pouvez enregistrer au maximum 99 pistes sur un disque. La durée d'enregistrement minimum restante sur le disque doit être de 7 secondes. Dans le cas contraire, **BISE FULL** s'affiche et vous ne pouvez pas passer en mode d'enregistrement.

N'oubliez pas la finalisation ! La finalisation d'un CDR(W) est un procédé simple et indispensable pour :

- lire sur un lecteur de CD standard un CDR enregistré, ou
- lire sur un lecteur de CD et un enregistreur de CD compatible CDRW un CDRW enregistré.

Protection des droits d'auteur

Le **Serial Copy Management System (SCMS)** empêche la création d'une copie numérique à partir d'une copie numérique. Ce système autorise la réalisation d'un enregistrement numérique à partir de l'original, cependant dans certains pays, ceci peut nécessiter l'autorisation des titulaires des droits d'auteur.

Lorsque vous essayez d'enregistrer à partir d'une source externe de la musique protégée à la copie, **COPY PROTECT** s'affiche. Il n'est alors plus possible de continuer un enregistrement numérique.

Lorsque vous essayez d'enregistrer à partir du changeur de CD interne de la musique protégée à la copie, l'enregistrement numérique n'est pas possible ; cependant, l'enregistreur de CD se met automatiquement en mode d'enregistrement analogique. Il n'est pas possible de copier un CD MP3.

Enregistrement du texte du CD

Si le CD original dispose de l'option texte du CD, ce texte sera enregistré automatiquement, dans la mesure où le texte du CD n'est pas protégé à la copie. Si tel est le cas, l'enregistrement du texte du CD ne sera pas possible et **TEXT PROTECT** s'affiche.

Direct Line Recording (DLR)

L'enregistreur de CD est équipé d'une technique de haute performance appelée **Direct Line Recording**. Elle garantit un enregistrement parfait de la source, c'est-à-dire un véritable enregistrement « bit par bit ». DLR n'est pas actif quand vous utilisez ALC ou quand vous réglez vous-même le niveau d'enregistrement.

Auto Level Control (ALC)

Auto Level Control garantit que les pistes sur le disque enregistré ont un niveau de volume similaire. Les pistes déjà enregistrées sur le CDR(W) seront toujours prises comme référence pour le niveau de volume d'enregistrements ultérieurs.

Auto level control est activé quand :

- vous utilisez COMPILER CD,
- vous enregistrez un disque, une piste ou une édition de piste en mode d'enregistrement rapide et que des enregistrements ont déjà été faits sur ce CDR(W), ou
- vous enregistrez en mode rapide un programme (qui comprend plus qu'un disque) à partir du changeur de CD.

Auto level control n'est pas actif quand :

- vous utilisez COPY CD,
- vous effectuez des enregistrements à partir du tuner FM,
- vous effectuez des enregistrements à partir d'une source externe, ou
- vous effectuez des enregistrements normaux en mode d'écoute.

Pour désactiver ALC de façon permanente

- 1 Si nécessaire, appuyez sur ■ pour arrêter la lecture.
 - 2 Appuyez sur CDR pour sélectionner l'enregistreur de CD.
 - 3 Appuyez sur REC LEVEL pour sélectionner :
→ **ALC OFF** : ALC est désactivé de façon permanente.
- Pour réactiver ALC, appuyez de nouveau sur REC LEVEL pour sélectionner :
→ **ALC ON** : ALC est activé.

Réglage du niveau d'enregistrement

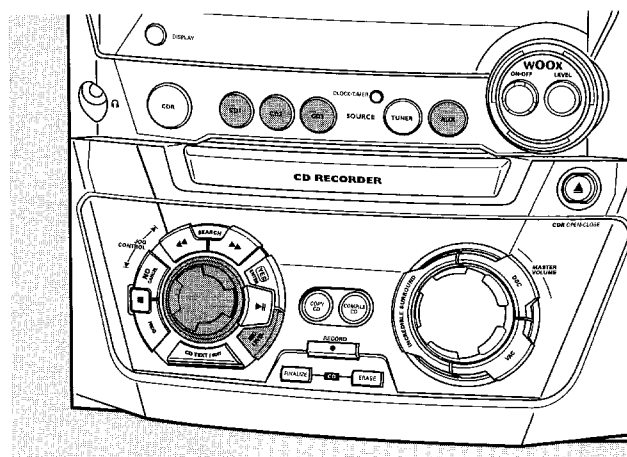

Vous pouvez régler le niveau d'enregistrement de référence pour les enregistrements à partir du changeur de CD interne ou à partir d'un appareil externe supplémentaire. Ceci est aussi possible lorsque ALC est actif. Cette fonction peut être utilisée pour des fonds musicaux sur vos enregistrements.

- 1 Appuyez sur CD1, CD2 ou CD3 pour sélectionner le changeur de CD, ou appuyez sur AUX à plusieurs reprises pour sélectionner l'entrée de l'appareil supplémentaire :
→ **AUX DIGITAL** : l'entrée digitale est sélectionnée.
→ **AUX ANALOG H** : l'entrée analogique pour une source de niveau normal est sélectionnée.
→ **AUX ANALOG L** : l'entrée analogique pour une source de niveau faible est sélectionnée.
- 2 Appuyez sur REC LEVEL sur l'appareil pour activer la commande rotative pour régler le niveau d'enregistrement désiré.
- 3 Tournez la commande rotative vers la gauche pour régler au niveau d'enregistrement désiré. Les sons les plus hauts de la source ne doivent pas atteindre les niveaux rouges de la barre de niveau.
→ Le niveau d'enregistrement réel s'affiche (en dB).

Enregistrement interne

Pour les enregistrements internes, vous pouvez enregistrer à partir du changeur de CD interne ou du tuner.

Enregistrement d'une seule piste

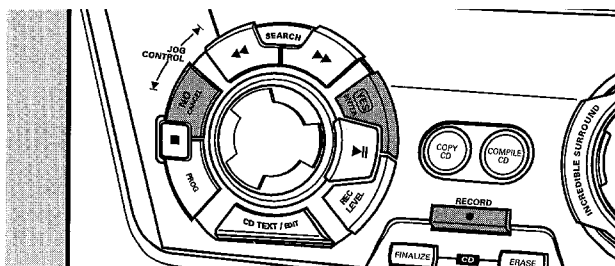

Enregistrement d'une seule piste pendant la lecture

- 1 Placez un CDR(W) totalement exempt de rayures et de particules de poussière sur le plateau de l'enregistreur de CD.
- 2 Lancez la lecture du morceau désiré sur le changeur de CD.
- 3 Appuyez sur RECORD sur l'appareil pour ouvrir le menu d'enregistrement.
→ REC TR et le numéro de la piste s'affichent.
- 4 Appuyez au choix :
sur YES pour débiter l'enregistrement,
→ La flèche s'allume, **RECORDING IN SESSION** apparaît, la lecture et l'enregistrement commencent au début de la piste choisie et le compte à rebours de la durée d'enregistrement réelle restante commence.
ou
sur NO pour continuer la lecture.

Enregistrement d'un CD entier

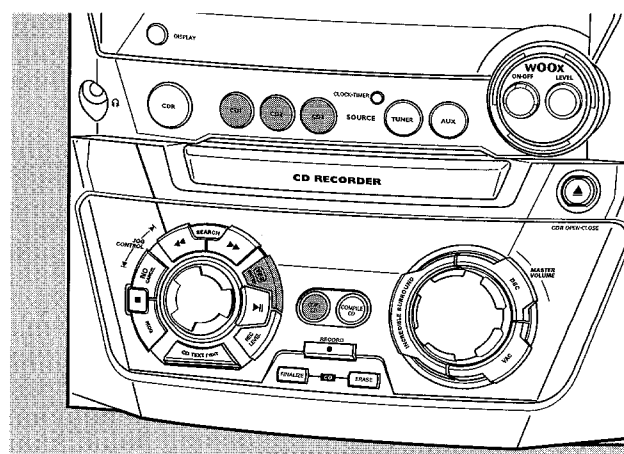

Enregistrement rapide et finalisation automatique du disque en cours d'enregistrement

- 1 Placez un CDR(W) totalement exempt de rayures et de particules de poussière sur le plateau de l'enregistreur de CD.
- 2 Appuyez au choix sur CD1, CD2 ou CD3 pour sélectionner le disque que vous désirez copier.
- 3 Appuyez sur COPY CD sur l'appareil pour ouvrir le menu d'enregistrement.
→ La flèche se met à clignoter. La durée d'enregistrement restante du CDR(W), la durée de lecture totale du CD à copier et **RECORD CD 1** (ou 2, 3) s'affichent.
- 4 Appuyez sur YES pour commencer l'enregistrement et la finalisation.
→ La flèche s'allume, **RECORDING IN SESSION** apparaît, l'enregistrement rapide en volume sonore bas et la finalisation commencent, et le compte à rebours de la durée d'enregistrement réelle restante commence.

Remarque : Si un programme était déjà disponible avant d'appuyer sur COPY CD, il est alors ignoré. PROG s'éteint et le disque actuel est enregistré. Après avoir fini l'enregistrement, PROG apparaît et le programme est de nouveau disponible.

Enregistrement interne

Français

Enregistrement d'un programme

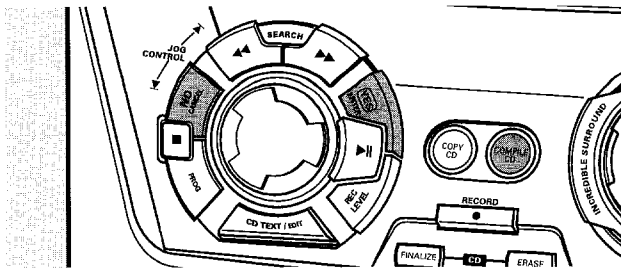

Enregistrement rapide et finalisation automatique (en option) du programme en cours

- 1 Placez un CDR(W) totalement exempt de rayures et de particules de poussière sur le plateau de l'enregistreur de CD.
→ La flèche se met à clignoter. La durée d'enregistrement restante pour le CDR(W), la durée de lecture totale du CD à enregistrer et **RECORD ? PROG ?** s'affichent.
- 2 Appuyez sur **COMPILE CD** de l'appareil pour ouvrir le menu d'enregistrement.

*Remarque : Si aucun programme n'est disponible lorsque vous appuyez sur **COMPILE CD**, vous ouvrez immédiatement le menu de programmation. Commencez votre programmation et revenez au menu d'enregistrement en appuyant sur **PROG** ou **COMPILE CD**.*

- 3 Appuyez au choix :
sur **YES** pour confirmer,
ou
sur **NO** pour modifier le programme.
→ **PROG** se met à clignoter. Vous pouvez alors modifier le programme (voir « Programme ») et revenir au menu d'enregistrement en appuyant sur **COMPILE CD**.
- 4 **AUTO FINAL ?** s'affiche.
Appuyez au choix :
sur **YES** si le CDR(W) doit être finalisé après enregistrement,
ou
sur **NO** si le CDR(W) ne doit pas être finalisé après enregistrement.
→ La flèche s'allume, **RECORDING IN SESSION** apparaît, l'enregistrement rapide et la finalisation (si sélectionnée) commencent, et le compte à rebours de la durée d'enregistrement réelle restante commence.

Enregistrement à partir du tuner

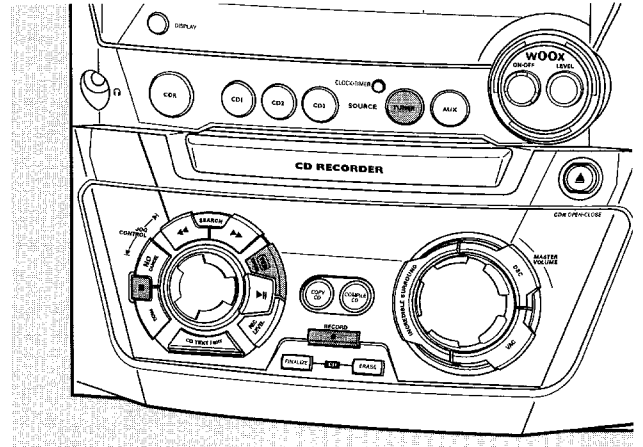

- 1 Placez un CDR(W) totalement exempt de rayures et de particules de poussière sur le plateau de l'enregistreur de CD.
- 2 Appuyez sur **TUNER** de façon répétée pour sélectionner le tuner FM. Ensuite sélectionnez la station de radio désirée (voir « Recherche de stations de radio »).
- 3 Appuyez sur **RECORD** de l'appareil pour ouvrir le menu d'enregistrement.
→ **REC FM TUNER** s'affiche.
- 4 Appuyez sur **YES** pour confirmer.
→ **PREPARING** et **RECORD ?** s'affichent.
- 5 Appuyez sur **YES** pour lancer l'enregistrement.
→ La flèche s'allume, **RECORDING IN SESSION** apparaît, l'enregistrement commence et le compte à rebours de la durée d'enregistrement réelle restante commence.
- 6 Appuyez sur ■ pour arrêter l'enregistrement.

N'oubliez pas la finalisation ! La finalisation d'un CDR(W) est un procédé simple et indispensable pour :
– lire sur un lecteur de CD standard un CDR enregistré, ou
– lire sur un lecteur de CD et un enregistreur de CD compatible CDRW un CDRW enregistré.

Autres possibilités d'enregistrement

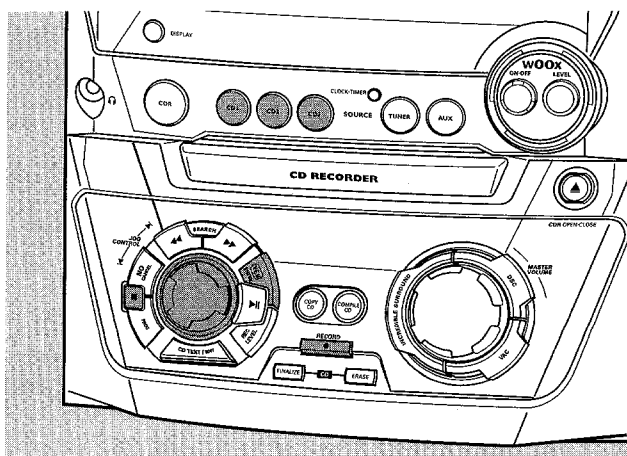

Enregistrement rapide d'un disque entier, d'une piste ou d'un programme

- 1 Placez un CDR(W) totalement exempt de rayures et de particules de poussière sur le plateau de l'enregistreur de CD.
- 2 Appuyez au choix sur CD1, CD2 ou CD3 pour sélectionner le disque que vous désirez copier.
- 3 Appuyez sur RECORD sur l'appareil pour ouvrir le menu d'enregistrement.

- 4 Faites tourner ◀ JOG CONTROL ▶ pour sélectionner un des modes d'enregistrement rapide suivants :

Si un disque du changeur de CD est sélectionné :

- **REC CD 1** (ou 2,3) **FAST ?** : pour l'enregistrement rapide du CD1 (ou 2, 3)
Continuez avec l'étape 5.
- **REC TR FAST ?** : pour l'enregistrement rapide d'une piste
Appuyez sur YES pour confirmer.
Faites tourner ◀ JOG CONTROL ▶ pour sélectionner la piste désirée.
→ **REC TR** et le numéro de la piste s'affichent.
Continuez avec l'étape 6.

Si un programme est disponible :

- **PROG FAST ?** : pour l'enregistrement rapide du programme

- 5 Appuyez sur YES pour confirmer votre sélection.
→ La flèche se met à clignoter. La durée d'enregistrement restante du CDR(W), la durée d'enregistrement totale du CDR(W) et **RECORD ?** s'affichent.

Remarque : S'il y a déjà un enregistrement sur le CDR(W), ALC s'active également.

- 6 Appuyez sur YES pour démarrer l'enregistrement rapide.
→ La flèche s'allume, **RECORDING IN SESSION** apparaît, l'enregistrement rapide démarre et le compte à rebours de la durée d'enregistrement réelle restante commence.

- Pour arrêter l'enregistrement, appuyez sur ■ de l'appareil.

Enregistrement normal et écoute d'un disque entier, d'une piste ou d'un programme

- 1 Placez un CDR(W) totalement exempt de rayures et de particules de poussière sur le plateau de l'enregistreur de CD.
- 2 Appuyez au choix sur CD1, CD2 ou CD3 pour sélectionner le disque que vous désirez copier.
- 3 Appuyez sur RECORD sur l'appareil pour ouvrir le menu d'enregistrement.
- 4 Faites tourner ◀ JOG CONTROL ▶ pour sélectionner un des modes d'enregistrement normal suivants :
Si le changeur de CD est sélectionné :
→ **RECORD CD 1** (ou 2,3) ? : pour écouter CD1 (ou 2, 3) pendant l'enregistrement normal
→ **REC TRACK ?** : pour écouter le morceau pendant l'enregistrement normal
Appuyez sur YES pour confirmer.
Faites tourner ◀ JOG CONTROL ▶ pour sélectionner la piste désirée.
→ **REC TR** et le numéro de la piste s'affichent.
Appuyez sur YES pour lancer l'enregistrement normal.

Si un programme est disponible :

- **REC PROG ?** : pour écouter le programme pendant l'enregistrement normal

- 5 Appuyez sur YES pour confirmer votre sélection.
→ La flèche se met à clignoter. La durée d'enregistrement restante du CDR(W), la durée d'enregistrement totale du CDR(W) et **RECORD ?** s'affichent.
 - 6 Appuyez sur YES pour démarrer l'enregistrement normal.
→ La flèche s'allume, **RECORDING IN SESSION** apparaît, l'enregistrement normal démarre et le compte à rebours de la durée d'enregistrement réelle restante commence.
- Pour arrêter l'enregistrement, appuyez sur ■ de l'appareil.

N'oubliez pas la finalisation! La finalisation d'un

CDR(W) est un procédé simple et indispensable pour :

- lire sur un lecteur de CD standard un CDR enregistré, ou
- lire sur un lecteur de CD et un enregistreur de CD compatible CDRW un CDRW enregistré.

Enregistrement externe

Enregistrement analogique ou numérique?

Quand vous enregistrez à partir d'une source externe, nous vous recommandons de ne faire un enregistrement analogique que si un enregistrement numérique n'est pas possible. La qualité du son est en général meilleure pour un enregistrement numérique.

Incrément automatique d'une piste

Quand vous utilisez l'**entrée numérique** pour enregistrer à partir d'une **source numérique** (p. ex. un lecteur de CD), les pistes seront automatiquement incrémentées de telle sorte que les numéros des pistes seront positionnés au même endroit que l'original. Quand vous utilisez l'**entrée analogique** pour enregistrer à partir d'une **source numérique ou analogique**, les pistes ne seront pas automatiquement incrémentées à moins qu'un des réglages suivants ait été sélectionné. Il se peut que les incréments des pistes ne soient pas positionnés correctement, selon la qualité de la source.

- En mode d'arrêt, appuyez sur TRACK INCR. sur la télécommande autant de fois que nécessaire pour arriver à l'une des fonctions suivantes d'incrément de piste automatique :
 - **MANUAL** : pour désactiver la fonction
 - **TURNTABLE** : pour un enregistrement optimal à partir de sources sonores bruyantes comme une platine (**Il n'est pas possible de raccorder une platine directement à AUX/CDR IN L/R – voir « Connexions audio analogiques ».**)
 - **TAPE/TUNER** : pour un enregistrement optimal à partir d'une cassette
 - **CD/DVD** : pour un enregistrement optimal à partir de sources de haute qualité telles que DAT, DCC ou DVD

Remarques :

Les numéros des pistes peuvent être incrémentés manuellement en appuyant sur TRACK INCR. de la télécommande pendant l'enregistrement. La durée minimum d'une piste est de 4 secondes.

Les numéros des pistes ne peuvent plus être changés après enregistrement.

Enregistrement avec démarrage automatique

Enregistrement d'un disque entier ou d'une piste

- 1 Placez un CDR(W) totalement exempt de rayures et de particules de poussière sur le plateau de l'enregistreur de CD.
- 2 Appuyez sur AUX à plusieurs reprises pour sélectionner l'entrée de la source externe à partir de laquelle vous voulez enregistrer :
 - **AUX DIGITAL** : l'entrée numérique est sélectionnée.
 - **AUX ANALOG H** : l'entrée analogique pour une source de niveau normal est sélectionnée.
 - **AUX ANALOG L** : l'entrée analogique pour une source de niveau faible est sélectionnée.
- 3 Appuyez sur RECORD sur l'appareil pour ouvrir le menu d'enregistrement.
- 4 Faites tourner ◀ JOG CONTROL ▶ pour sélectionner au choix :
 - **AUX CD?** : pour l'enregistrement d'un disque entier avec démarrage synchronisé
 - **AUX TRACK?** : pour l'enregistrement d'une piste seule avec démarrage synchronisé

- 5 Appuyez sur YES pour confirmer votre sélection.
 - **PRESS PLAY ON EXTERNAL SOURCE** défile.
- 6 Lancez la lecture sur la source externe à partir de laquelle vous voulez enregistrer.
 - L'enregistreur de CD commence l'enregistrement simultanément et **RECORDING IN SESSION** apparaît. La durée restante d'enregistrement sur le CDR(W) s'affiche.

Remarque : Si vous lancez la lecture de la source sélectionnée au milieu d'une piste, l'enregistrement commencera au début de la piste suivante.

7 Si une source numérique est sélectionnée :

Après le processus d'enregistrement, l'enregistreur de CD s'arrête automatiquement.

Remarque : Les enregistrements à partir de sources DAT, DCC ou DVD s'arrêtent automatiquement après un silence de 20 secondes.

Si une source analogique est sélectionnée :

A la fin du processus d'enregistrement, l'enregistreur de CD s'arrête après un silence de 20 secondes de la source.

- Pour arrêter manuellement un enregistrement, appuyez sur ■ sur l'appareil.
 - **RECORDING IN SESSION** s'éteint.

Enregistrement manuel

Enregistrement à partir d'une source externe

- 1 Placez un CDR(W) totalement exempt de rayures et de particules de poussière sur le plateau de l'enregistreur de CD.
 - 2 Appuyez sur AUX à plusieurs reprises pour sélectionner l'entrée de la source externe à partir de laquelle vous voulez enregistrer :
 - **AUX DIGITAL** : l'entrée numérique est sélectionnée.
 - **AUX ANALOG H** : l'entrée analogique pour une source de niveau normal est sélectionnée.
 - **AUX ANALOG L** : l'entrée analogique pour une source de niveau faible est sélectionnée.
 - 3 Appuyez sur RECORD sur l'appareil pour ouvrir le menu d'enregistrement.
 - 4 Faites tourner ◀ JOG CONTROL ▶ pour sélectionner le mode d'enregistrement :
 - **AUX MANUAL?** : pour un démarrage manuel de l'enregistrement
 - 5 Appuyez sur YES pour confirmer votre sélection.
 - **PREPARING** s'affiche.
 - **RECORD?, AUX** et la durée restante d'enregistrement du CDR(W) s'affichent.
 - 6 Lancez la lecture sur la source externe afin de déterminer le niveau d'enregistrement optimal sur l'enregistreur de CD (voir « Réglage du niveau d'enregistrement »).
 - 7 Arrêtez la lecture sur la source externe.
 - 8 Retournez au début de la piste désirée.
 - 9 Appuyez sur YES sur l'appareil et lancez simultanément la lecture sur la source externe.
 - L'enregistreur de CD commence l'enregistrement et **RECORDING IN SESSION** apparaît. La durée restante d'enregistrement du CDR(W) s'affiche.
- Remarque : Si **CHECK INPUT** clignote, vérifiez le raccordement numérique.
- 10 Appuyez sur ■ sur l'appareil pour arrêter l'enregistrement.
 - **UPDATE** s'affiche et **RECORDING IN SESSION** s'éteint.

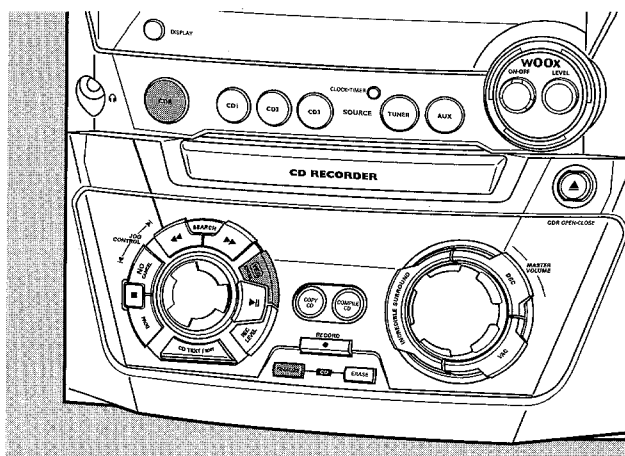

Finalisation des disques CDR(W)

La finalisation d'un disque CDR(W) est un procédé simple et indispensable pour :

- lire sur un lecteur de CD standard un CDR enregistré,
- lire sur un lecteur de CD compatible CDRW et un enregistreur de CD un CDRW enregistré,
- éviter des enregistrements involontaires ultérieurs sur le disque, ou
- éviter l'effacement accidentel de pistes sur un CDRW.

Remarques :

La finalisation prend environ 2 minutes.

Pendant la finalisation, aucune autre opération ne peut être effectuée.

Après la finalisation d'un CDR(W), l'indication **CDRW** à l'affichage se change en **CD**.

Finalisation automatique

Quand vous utilisez COPY CD ou COMPILE CD, vos enregistrements sont finalisés automatiquement (voir « Enregistrement rapide et finalisation automatique »).

Finalisation manuelle pendant l'enregistrement

- 1 Appuyez sur FINALIZE CD sur l'appareil pendant l'enregistrement.
→ **AUTO FINAL ?** s'affiche.
- 2 Appuyez sur YES pour confirmer.
→ **FINALIZE** apparaît. La finalisation commencera après l'enregistrement et le décompte de la durée réelle restante de finalisation s'affichera.

Finalisation manuelle après enregistrement

- 1 Placez le CDR(W) que vous souhaitez finaliser sur le plateau de l'enregistreur de CD.
- 2 Appuyez sur CDR pour sélectionner l'enregistreur de CD.
- 3 Appuyez sur FINALIZE CD sur l'appareil.
→ **FINALIZE ?** s'affiche.
- 4 Appuyez sur YES pour lancer la finalisation.
→ **FINALIZE** apparaît. **FINAL** s'affiche et le décompte de la durée réelle restante de finalisation s'affiche.

Définalisation des disques CDRW

Si vous voulez enregistrer (ou effacer) sur un CDRW finalisé, vous devez d'abord le définaliser.

Remarques :

La définalisation prend environ 2 minutes.

Après définalisation d'un CDRW, l'indication **CD** à l'affichage passe à **CDRW**.

- 1 Placez le CDRW que vous souhaitez définaliser sur le plateau de l'enregistreur de CD.
- 2 Appuyez sur CDR pour sélectionner l'enregistreur de CD.
- 3 Appuyez sur FINALIZE CD de l'appareil.
→ **UNFINALIZE ?** s'affiche.
- 4 Appuyez sur YES pour lancer la définalisation.
→ **UNFINAL** s'affiche et le décompte de la durée restante de l'opération commence.

Effacement sur un disque CDRW

Il est possible d'effacer une ou plusieurs pistes (en commençant par la fin de la dernière piste) ou le CDRW entier :

Effacement d'un CDRW entier

- 1 Placez le CDRW que vous souhaitez effacer sur le plateau de l'enregistreur de CD.
- 2 Appuyez sur CDR pour sélectionner l'enregistreur de CD.
- 3 Appuyez sur ERASE CD pour ouvrir le menu d'effacement.
- 4 Faites tourner **◀ JOG CONTROL ▶** pour sélectionner :
→ **ERASE DISC ?** : pour effacer le disque entier
- 5 Appuyez sur YES pour confirmer la sélection.
→ **ERASE ?** s'affiche.
- 6 Appuyez sur YES pour lancer l'effacement.
→ **ERASE** s'affiche et le décompte de la durée restante de l'opération commence.

Effacement d'une ou plusieurs pistes

- 1 Suivez les indications des étapes 1-3 de la section « Effacement d'un CDRW entier ».
- 2 Faites tourner **◀ JOG CONTROL ▶** pour sélectionner le(s) numéro(s) de piste que vous souhaitez effacer.
→ **ERASE** et le numéro de la piste (p. ex. **10+**) s'affichent.
- Pour sélectionner des pistes supplémentaires, répétez l'étape 2.

Remarque : Quand vous effacez plusieurs pistes, les pistes à effacer doivent être sélectionnées dans l'ordre, en commençant par la dernière piste enregistrée. Exemple : Le CDRW comporte 5 pistes enregistrées. Vous pouvez maintenant effacer les pistes 5 et 4. Vous pouvez aussi effacer les pistes 5, 4 et 3, mais vous ne pouvez pas effacer les pistes 5 et 3!

- 3 Appuyez sur YES pour confirmer la sélection.
→ **ERASE ?** s'affiche.
- 4 Appuyez sur YES pour lancer l'effacement.
→ **ERASE** s'affiche et le décompte de la durée restante de l'opération commence.

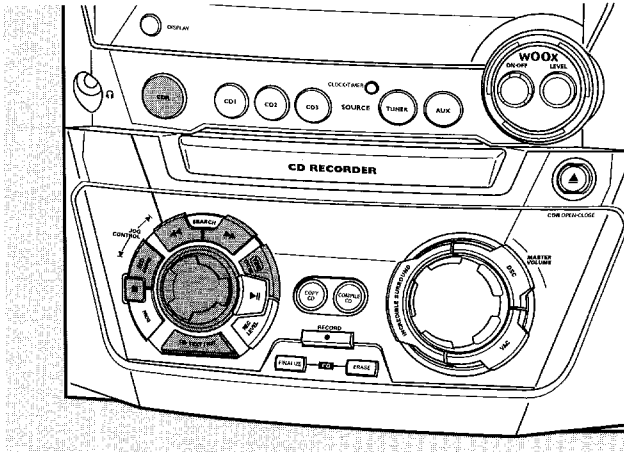

Édition du texte du CD (sur l'enregistreur de CD uniquement)

Mise en mémoire du texte en mode d'arrêt

Après avoir enregistré vos CDR(W), vous pouvez attribuer du texte, p. ex. des noms, aux disques et aux pistes. Ce texte sera affiché pendant la lecture sur cet appareil mais aussi sur d'autres appareils équipés de la fonction de texte du CD. Vous pouvez entrer jusqu'à 60 caractères par champ de texte. Utilisez uniquement un CDR ou CDRW non finalisé (un CDRW finalisé devra tout d'abord être définalisé).

- 1 Si nécessaire, appuyez sur ■ pour arrêter la lecture.
- 2 Appuyez sur CDR pour sélectionner l'enregistreur de CD.
- 3 Appuyez sur CD TEXT/EDIT pour ouvrir le menu d'édition de texte.
→ **CD TEXT EDIT** clignote. **TEXT EDIT** s'affiche.
- 4 Faites tourner ◀ JOG CONTROL ▶ pour sélectionner au choix :
→ **ALBUM ARTIST** : pour éditer le nom de l'artiste du CD
→ **ALBUM TITLE** : pour éditer le titre du CD
→ **ARTIST TR 1** (ou 2, 3, ...) : pour éditer le nom de l'artiste de la piste 1 (ou 2, 3, ...)
→ **TITLE TR 1** (ou 2, 3, ...) : pour éditer le titre de la piste 1 (ou 2, 3, ...)
- 5 Appuyez sur YES pour confirmer la sélection.
- 6 Faites tourner ◀ JOG CONTROL ▶ pour sélectionner un caractère.
→ Après avoir sélectionné un caractère, le curseur se positionne automatiquement au caractère suivant.
- 7 Répétez l'étape 6 pour ajouter d'autres caractères.
- 8 Appuyez sur YES pour enregistrer les caractères que vous avez sélectionnés et pour revenir à la dernière position dans le menu d'édition de texte.
→ **UPDATE** s'affiche.

Mise en mémoire du texte pendant l'enregistrement

Vous pouvez mettre en mémoire et éditer du texte même pendant un enregistrement. L'édition de texte pendant la finalisation n'est pas possible. Quand vous enregistrez en mode rapide avec finalisation automatique, veillez à entrer le texte avant que la finalisation ne commence, sinon la finalisation automatique sera annulée.

- Suivez les étapes 3–8 de la section « Mise en mémoire de texte en mode d'arrêt ».

Copie automatique de texte

Lorsque le nom d'un artiste a été mis en mémoire pour une piste, le nom est automatiquement copié pour la piste suivante.

- Appuyez :
sur YES pour confirmer le texte copié,
ou
sur NO pour effacer le texte copié et pour entrer un nouveau texte.

Insertion d'un espace

- 1 Appuyez sur ◀◀ SEARCH ou sur ▶▶ SEARCH pour vous déplacer vers l'endroit où l'espace doit être inséré.
→ L'endroit où se trouve le curseur se met à clignoter.
- 2 Appuyez sur YES pour confirmer la position d'insertion du caractère.
→ Un espace est inséré après le curseur.

Effacement et remplacement d'un caractère

- 1 Appuyez sur ◀◀ SEARCH ou sur ▶▶ SEARCH pour vous déplacer jusqu'à la position du caractère à effacer ou à remplacer.
→ Le caractère se met à clignoter.
- 2 **Si vous voulez effacer le caractère :**
Appuyez sur NO.
→ Le caractère est effacé et le texte se déplace d'un cran vers la gauche.

Si vous voulez remplacer un caractère :

Faites tourner ◀ JOG CONTROL ▶ pour sélectionner un nouveau caractère.

Appuyez sur YES pour confirmer la sélection.

- Pour changer un autre caractère, appuyez sur ◀◀ SEARCH ou sur ▶▶ SEARCH.

Effacement de texte

- 1 Appuyez sur CD TEXT/EDIT pour ouvrir le menu d'édition de texte.
→ **CD TEXT EDIT** clignote. **TEXT EDIT** s'affiche.
- 2 Faites tourner ◀ JOG CONTROL ▶ pour sélectionner le menu d'effacement de texte :
→ **ERASE TEXT** s'affiche.
- 3 Appuyez sur YES pour confirmer.
- 4 Faites tourner ◀ JOG CONTROL ▶ pour sélectionner une des options suivantes :
→ **ALL TEXT []** : pour choisir d'effacer en une seule fois tout le texte du disque sélectionné.
→ **ALL TEXT TR 1** (ou 2, 3, ...) : pour choisir d'effacer tout le texte pour la piste 1 (ou 2, 3, ...).
→ **[] TITLE** : pour choisir d'effacer le nom de l'artiste du CD et le titre du CD.
- 5 Appuyez sur YES pour lancer l'effacement.
→ Le texte sélectionné est effacé.

Effacement dans la mémoire

Quand la mémoire texte de votre enregistreur de CD est presque pleine, les messages **MEMORY FULL** et **FINALIZE DISC** s'affichent. Si malgré cela vous voulez ajouter un nouveau disque à la mémoire texte, vous devez finaliser un autre disque.

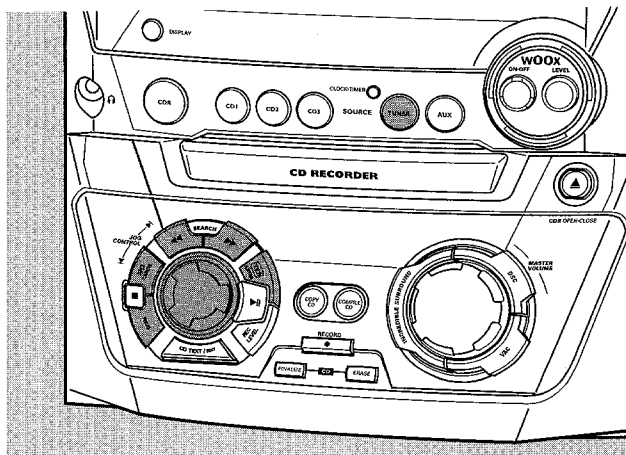

Recherche de stations de radio

- 1 Appuyez sur TUNER pour sélectionner le tuner.
→ TUNER défile.
 - 2 Appuyez de nouveau sur TUNER pour sélectionner la gamme d'ondes désirée.
→ La gamme d'ondes sélectionnée s'affiche.
 - 3 Appuyez sur ◀◀ SEARCH ou ▶▶ SEARCH pendant au moins une demi-seconde.
→ La gamme d'ondes sélectionnée et SEARCHING s'affichent. La radio se règle sur une station qui émet un signal assez puissant.
 - 4 Répétez la recherche jusqu'à ce que vous trouviez la station désirée.
- Pour régler une station à signal faible, appuyez brièvement ◀◀ SEARCH ou ▶▶ SEARCH aussi souvent que nécessaire pour trouver la réception optimale.

Mise en mémoire des stations de radio

Il est possible de mettre en mémoire jusqu'à 40 stations de radio. Les stations peuvent être sélectionnées et programmées automatiquement ou vous pouvez le faire vous-même. La programmation des stations remplace vos préréglages précédents en commençant par la station programmée que vous avez utilisée dernier. Après programmation, l'appareil joue la dernière station mise en mémoire.

Programmation automatique

Si aucun réglage n'est programmé, la programmation commence par la position de programme 1.

- 1 Suivez les étapes 1 et 2 de la section « Recherche de stations de radio ».
- 2 Appuyez sur PROG pendant au moins 2 secondes.
→ AUTOPROGRAM s'affiche et PROG apparaît.
→ Toutes les stations de radio disponibles sur la gamme d'ondes sélectionnée sont automatiquement mises en mémoire, PROG s'éteint, le numéro de programmation, la gamme d'ondes et la fréquence de la dernière station mise en mémoire s'affichent brièvement.

- Pour mettre en mémoire des stations de radio d'une autre gamme d'ondes, répétez les étapes 1–2. Avant de commencer, assurez-vous de bien sélectionner le numéro de programmation disponible suivante, sinon toutes les stations de radio programmées risquent d'être effacées.

- Pour quitter la programmation automatique, appuyez sur ■.

Remarque : Les stations à signal puissant seront toujours automatiquement programmées en premier, suivies des stations à signal faible.

Programmation manuelle

- 1 Suivez les étapes 1 et 2 de la section « Recherche de stations de radio ».
 - 2 Appuyez sur PROG pendant moins de 2 secondes.
→ PROG se met à clignoter.
 - 3 Appuyez sur ◀◀ SEARCH ou ▶▶ SEARCH pour rechercher la station de radio désirée.
- Pour attribuer à la station de radio une autre numéro de programmation, faites tourner ◀◀ JOG CONTROL ▶▶.
 - 4 Appuyez sur YES pour confirmer le réglage et pour quitter la programmation manuelle.
→ PROG s'éteint, le numéro de programmation, la gamme d'ondes et la fréquence de la radio programmée s'affichent.
 - Pour effacer la programmation actuelle, appuyez sur NO.

Recherche de stations programmées

- Utilisez ◀◀ JOG CONTROL ▶▶ jusqu'à ce que vous arriviez au numéro de programmation de la station désirée.

Horloge et minuterie

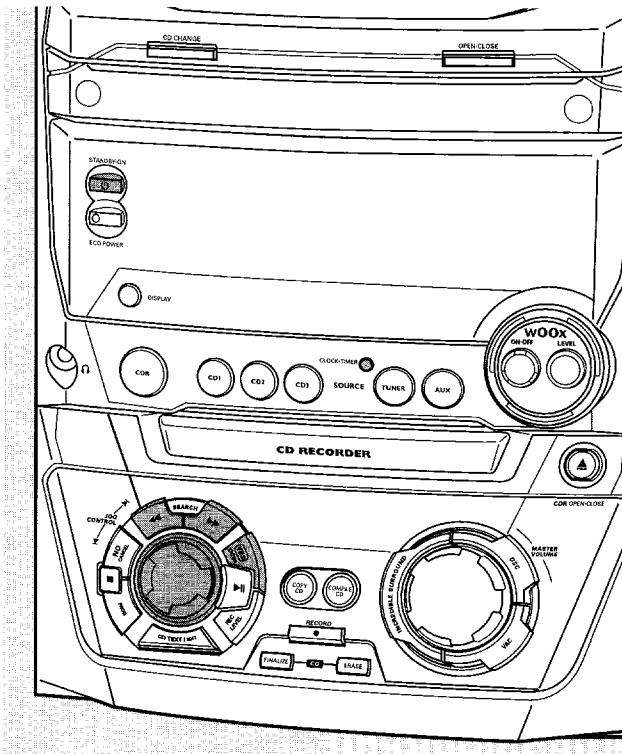

Réglage de l'horloge

Réglage manuel de l'horloge

- 1 Appuyez sur **STANDBY-ON** sur l'appareil autant de fois que nécessaire pour mettre l'appareil en veille.
- 2 Appuyez sur **CLOCK-TIMER** sur l'appareil.
- 3 Faites tourner **◀ JOG CONTROL ▶** pour sélectionner l'horloge.
→ **CLOCK** s'affiche et **⌚** se met à clignoter.
- 4 Appuyez sur **YES** pour confirmer la sélection.
→ Le jour de la semaine se met à clignoter.
- 5 Faites tourner **◀ JOG CONTROL ▶** pour régler le jour de la semaine.
- 6 Utilisez **◀◀ SEARCH** ou **▶▶ SEARCH** sur l'appareil pour passer du jour de la semaine à l'heure.
- 7 Faites tourner **◀ JOG CONTROL ▶** pour régler l'heure.
- 8 Répétez les étapes 6 et 7 pour régler les minutes.
- 9 Appuyez sur **YES** pour confirmer les réglages.

Fonctions de la minuterie

Vous pouvez sélectionner 2 fonctions de minuterie, qui peuvent être activées à un moment voulu : minuterie d'alarme et minuterie de mise en veille. Assurez-vous que l'horloge est correctement réglée avant d'utiliser une de ces fonctions.

Réglage de la minuterie d'alarme

L'appareil peut être utilisé comme un réveil ; dans ce cas-là le tuner, le changeur de CD ou l'enregistreur de CD se met automatiquement en mode de lecture à une heure réglée à l'avance.

- 1 Suivez les étapes 1 et 2 de la section « Réglage manuel de l'horloge ».
- 2 Faites tourner **◀ JOG CONTROL ▶** pour sélectionner la minuterie d'alarme.
→ **ALARM** s'affiche et **ALARM** clignote.
- 3 Appuyez sur **YES** pour confirmer la sélection.
→ Le chiffre des heures clignote.
- 4 Faites tourner **◀ JOG CONTROL ▶** pour régler le chiffre des heures.
- 5 Utilisez **◀◀ SEARCH** ou **▶▶ SEARCH** sur l'appareil pour passer de l'heure aux minutes.
- 6 Faites tourner **◀ JOG CONTROL ▶** pour régler les minutes.
- 7 Appuyez sur **YES** pour confirmer les réglages de l'heure.
- 8 Faites tourner **◀ JOG CONTROL ▶** pour sélectionner la source avec laquelle vous souhaitez vous réveiller.
- 9 Appuyez sur **YES** sur l'appareil pour confirmer la sélection de la source.

Pour activer/désactiver la minuterie de l'alarme

- Appuyez sur **TIMER ON/OFF** de la télécommande de façon répétée pour activer ou désactiver la minuterie de l'alarme :
→ **ALARM** apparaît et **ALARM ON** s'affiche : la minuterie de l'alarme est activée.
→ **ALARM** disparaît et **ALARM OFF** s'affiche : la minuterie de l'alarme est désactivée.
- Pour arrêter l'alarme, appuyez sur **STANDBY-ON** sur l'appareil.

Minuterie de mise en veille

Vous pouvez déterminer une certaine durée de temps avant que l'appareil ne s'éteigne.

- 1 Appuyez sur **SLEEP** sur la télécommande jusqu'à ce que le délai de mise en veille désiré s'affiche.
→ **SLEEP** apparaît et **SLEEP 15 MIN, 30 MIN, 45 MIN, 60 MIN** ou **SLEEP OFF** s'affiche.
- 2 Dès que le délai désiré s'affiche, cessez d'appuyer sur **SLEEP**.
→ Après écoulement du délai choisi, l'appareil se met en veille.
- Pour désactiver la minuterie de mise en veille, appuyez sur **SLEEP** sur la télécommande jusqu'à ce que **SLEEP OFF** s'affiche.

AVERTISSEMENT

Vous ne devez en aucune circonstance essayer de réparer l'appareil vous-même car cela annulerait la garantie. N'ouvrez pas l'équipement au risque de chocs électriques.

Si un défaut survient, commencez d'abord par vérifier les points de la liste suivante avant de porter votre appareil à réparer. Si vous n'êtes pas en mesure de résoudre le problème en suivant ces indications, adressez-vous à votre revendeur ou à votre centre de réparation.

Sécurité laser

Cet élément fonctionne avec un laser. En raison de risques de lésions oculaires, seul une personne qualifiée doit en ôter le boîtier ou tenter de le réparer.

Problème	Solution
Pas de courant, pas de son	<ul style="list-style-type: none"> - Réglez le volume. - Débranchez les écouteurs. - Assurez-vous que les haut-parleurs sont branchés correctement. - Branchez le câble d'alimentation secteur correctement.
Pas de réaction quand on appuie sur les touches	<ul style="list-style-type: none"> - Débranchez le cordon d'alimentation de l'appareil, rebranchez-le après quelques secondes.
Démarrage automatique de l'affichage des fonctions permanent (mode Démo)	<ul style="list-style-type: none"> - Appuyez sur ■ sur l'appareil pendant au moins 5 secondes pour annuler le mode Démo.
Réception radio de mauvaise qualité	<ul style="list-style-type: none"> - Changez la direction de l'antenne pour trouver la réception optimale. - Ne placez pas l'antenne près d'une source de rayonnements comme un téléviseur, un magnétoscope, un ordinateur etc. Changez la position de l'appareil qui cause des interférences ou éteignez-le.
Son de graves de mauvaise qualité	<ul style="list-style-type: none"> - Raccordez les fils de couleur (ou marqués) aux terminaux de couleur et les fils noirs (ou non marqués) aux terminaux noirs.
La télécommande ne fonctionne pas correctement	<ul style="list-style-type: none"> - Insérez des piles neuves et/ou insérez les piles correctement. - Sélectionnez d'abord la touche de la source désirée avant de sélectionner une touche pour une fonction. - Réduisez la distance entre la télécommande et l'appareil.
Indication Insert Disc	<ul style="list-style-type: none"> - Assurez-vous que le disque n'est pas rayé ou sale. Remplacez le disque ou nettoyez-le. - Assurez-vous qu'un disque est inséré, étiquette vers le haut. - Attendez que la buée sur la lentille laser s'évapore.
Indication Wrong Disc, indication Use Audio CD	<ul style="list-style-type: none"> - Vérifiez qu'un disque audio numérique a été inséré, portant l'indication « Digital Audio » et le logo spécial.
Indication Check Input	<ul style="list-style-type: none"> - Vérifiez que le câble de raccordement est correctement branché.
Pas d'enregistrement	<ul style="list-style-type: none"> - Assurez-vous que le CDR(W) est totalement exempt de rayures et de particules de poussière. - Vérifiez qu'un CDR(W) audio numérique a bien été inséré et qu'il n'est pas finalisé.
Arrêt pendant l'enregistrement	<ul style="list-style-type: none"> - Utilisez des CDR(W) audio Philips. - Si le processus d'enregistrement a été interrompu (coupure de courant, choc mécanique), recommencez l'enregistrement avec un nouveau disque.
Le disque enregistré n'est pas lu par un autre lecteur de CD normal	<ul style="list-style-type: none"> - Assurez-vous que le CDR(W) est bien finalisé. - Insérez le CDRW dans un lecteur de CD compatible CDRW.
Répertoires manquants sur le CD MP3	<ul style="list-style-type: none"> - Seuls les albums qui ont des fichiers executables apparaissent à l'affichage.
Les pistes enregistrées ont été fusionnées entre elles ou les pistes ne commencent pas/ne s'arrêtent pas au bon moment	<ul style="list-style-type: none"> - Utilisez un autre mode pour l'incrément de pistes. - Effectuez les incréments de pistes manuellement avec la télécommande.

GARANTIE LIMITÉE

SYSTÈME SONORE

Main d'œuvre gratuite pendant un an

Pièces garanties pendant un an

Il faut porter ce produit à un centre de service pour réparations.

QUI EST COUVERT ?

Il faudra présenter une preuve d'achat pour pouvoir bénéficier des services de la garantie. Le reçu, la facture ou un autre document portant la date d'achat et qui prouve que vous avez bien acheté le produit est considéré comme preuve d'achat.

QU'EST-CE QUI EST COUVERT ?

La couverture de la garantie entre en vigueur le jour où vous achetez le produit. Pendant un an à compter de cette date, toute pièce sera réparée ou remplacée gratuitement et la main d'œuvre sera sans frais. Après cette période d'un an, les frais de remplacement ou de réparation des pièces, ainsi que la main d'œuvre, seront facturés au consommateur.

Toute pièce, y compris une pièce réparée ou remplacée, est couverte seulement pendant la période de garantie d'origine. Lorsque la garantie du produit arrive à terme fin, la garantie de toute pièce remplacée ou réparée est terminée aussi.

QU'EST-CE QUI EST EXCLU DE LA GARANTIE ?

La garantie ne couvre pas:

- les frais de main d'œuvre pour installer ou préparer, pour régler les commandes et pour installer ou réparer les systèmes d'antenne à l'extérieur du produit.
- la réparation du produit et/ou d'une pièce pour cause du mauvais emploi, d'accident, de réparations non-agrèées ou d'une autre raison qui ne peut pas être contrôlée par Philips Consumer Electronics Company.
- des problèmes de réception dus à des conditions de signal, au câble ou aux systèmes d'antenne à l'extérieur de l'unité.
- un produit qui nécessite des modifications ou adaptations pour lui permettre de fonctionner dans un pays autre que le pays pour lequel il a été conçu, fabriqué, agrèé et/ou autorisé, ou la réparation de produits endommagés par de telles modifications.
- des dommages indirects ou conséquents qui résultent du produit. (Certains états ou provinces ne permettent pas l'exclusion de dommages indirects ou conséquents. Il est donc possible que l'exclusion ci-dessus ne s'applique pas au cas présent. Cela comprend, mais de façon non-limitative, enregistrements, qu'ils soient protégés ou non par les lois sur les droits d'auteur).
- un appareil acheté, utilisé ou réparé en dehors des États-Unis, de Porto Rico, des Îles Vierges ou du Canada ou utilisé à des fins commerciales ou institutionnelles (y compris mais non limités aux appareils utilisés pour la location).

OÙ LE SERVICE EST-IL PROPOSÉ ?

Le service de garantie est disponible dans tout pays où le produit est distribué officiellement par Philips Consumer Electronics Company. Dans des pays où Philips Consumer Electronics Company ne distribue pas le produit, l'organisme local de service Philips tentera de fournir le service (mais il pourra y avoir des retards si la bonne pièce ou les manuels techniques ne sont pas facilement disponibles).

NE PAS OUBLIER DE GARDER...

Veillez garder le reçu, la facture ou tout autre document qui prouve l'achat. L'attacher à ce manuel d'emploi et les garder tous les deux à portée de main. Garder aussi le carton et l'emballage d'origine pour le cas où il faudra renvoyer le produit.

AVANT DE FAIRE APPEL AU TECHNICIEN...

Veillez consulter le manuel d'instructions avant de faire appel à un technicien. Un petit réglage d'une des commandes expliqué dans le manuel d'instructions pourrait éviter de faire appel à un technicien.

POUR BÉNÉFICIER DU SERVICE DE GARANTIE AUX É.-U., AU PUERTO RICO OU DANS LES ÎLES VIERGES AMÉRICAINES...

Porter le produit à un centre de service Philips (voir liste ci-jointe) ou bien à un centre de service agrèé pour les réparations. Lorsque le produit aura été réparé, il faudra aller le chercher au centre. Les centres ont le droit de garder les pièces défectueuses.

(Aux É.-U., au Puerto Rico et aux Îles Vierges, toute garantie implicite, y compris des garanties de vendabilité et d'aptitude à un but spécifique, est limitée à la durée de cette garantie explicite. Mais, étant donné que certains états et provinces ne permettent pas de limiter la durée d'une garantie implicite, cette limitation pourrait ne pas s'appliquer au cas présent.)

POUR BÉNÉFICIER DU SERVICE DE GARANTIE AU CANADA...

Veillez contacter Philips à :

1-800-661-6162 (Francophone)

1-800-363-7278 (Anglophone)

(Au Canada, cette garantie est consentie à la place de toute autre garantie. Aucune autre garantie, qu'elle soit explicite ou implicite, n'est donnée, y compris la garantie implicite de vendabilité ou d'aptitude à un but spécifique. Philips n'est en aucun cas responsable des dommages, qu'ils soit directs ou indirects, spéciaux, secondaires ou conséquents, quelles que soient leurs origines, même en présence d'une mise en garde contre de tels dommages.)

RAPPEL IMPORTANT...

Veillez inscrire ci-dessous les numéros de modèle et de série qui se trouvent sur le produit même. De plus, veuillez remplir et renvoyer sans délai la carte d'enregistrement de garantie. Il nous sera ainsi plus facile de vous contacter en cas de besoin.

N° DE MODÈLE _____

N° DE SÉRIE _____

Cette garantie vous donne des droits légaux spécifiques et vous pourriez avoir d'autres droits qui varient d'état en état et de province en province.

Philips Service Solutions Group, P.O. Box 2976, Longview, Texas 75606 É.-U., (903) 242-4800

EL4965F005 / MAC 4110 / 1-97

Envíe hoy su Tarjeta de Registro de la Garantía para recibir todas las ventajas correspondientes.

• Una vez que se registre la compra de su aparato Philips, Ud. tiene derecho a todas las ventajas correspondientes al dueño de un producto Philips.

• Sírvase llenar y devolver en seguida la Tarjeta de Registro de la Garantía empacada con su aparato y saque provecho de estas ventajas importantes.

• Verificación de la garantía

Registre su producto dentro de 10 días para confirmar su derecho a máxima protección bajo los términos y condiciones de la garantía de Philips.

• Confirmación del dueño

Su Tarjeta de Registro de la Garantía comprueba que Ud. es el dueño del aparato en caso de robo o pérdida del producto.

• Registro del modelo

La devolución inmediata de su Tarjeta de Registro de la Garantía le garantiza que recibirá toda la información y todas las promociones especiales que le corresponden por ser el dueño de su modelo.

PHILIPS

¡Felicidades por su compra y bienvenido a la «familia»!

Estimado dueño del producto Philips:

Gracias por su confianza en Philips. Ud. ha elegido uno de los mejores productos disponibles hoy en cuanto a fabricación y respaldo después de la venta. Haremos todo lo posible para que Ud. quede satisfecho con su producto por muchos años.

Como miembro de la «familia» Philips, Ud. está protegido por una de las garantías más completas y una de las redes de servicio más sobresalientes de la industria.

Y además, gracias a su compra, Ud. recibirá toda la información y todas las promociones especiales que le corresponden, y también tendrá acceso fácil a los accesorios a través de nuestra conveniente red de compras a domicilio.

Y lo más importante es que Ud. puede contar con nuestro compromiso incondicional de lograr su satisfacción total.

Todo esto es nuestra manera de darle la bienvenida y las gracias por invertir en un producto Philips:

Atentamente,

Lawrence J. Blanford
Presidente y Director General

P.D. Recuerde que para sacar máximo provecho de su producto Philips, Ud. debe devolver su Tarjeta de Registro de la Garantía dentro de 10 días. ¡Sírvase enviárnosla ahora mismo!



Conozca estos símbolos de *seguridad*

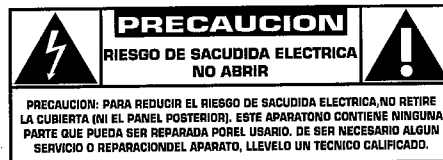

El símbolo del «rayo» indica que algún material no aislado dentro de su unidad podría resultar en una sacudida eléctrica. Para la seguridad de todos, favor de no remover la cubierta del producto.

El «signo de exclamación» le llama la atención a características sobre las que Ud. debe leer la información adjunta detenidamente para evitar problemas de funcionamiento y mantenimiento.

ADVERTENCIA: PARA EVITAR EL RIESGO DE SACUDIDA ELECTRICA O INCENDIO, NO EXPONGA ESTE EQUIPO A LLUVIA NI A HUMEDAD.

PRECAUCION: Para evitar sacudida eléctrica, introduzca la patilla ancha del enchufe al fondo de la ranura ancha.

Para uso del cliente:

Escriba abajo el número de serie que se encuentra en el panel posterior. Guarde esta información para el futuro.

No. de modelo _____

No. de serie _____



INSTRUCCIONES IMPORTANTES DE SEGURIDAD

1. Lea estas instrucciones.
2. Conserve estas instrucciones.
3. Lea todos los avisos.
4. Siga todas las instrucciones.
5. No utilice este aparato cerca del agua.
6. Para limpiar el aparato utilice sólo un trapo seco.
7. No tape las aperturas de ventilación. Proceda a su instalación de acuerdo con las instrucciones del fabricante.
8. No instale el equipo cerca de fuentes de calor – Como radiadores, calentadores, estufas o cualquier otro aparato (incluyendo los amplificadores) generador de calor.
9. No anule la seguridad de la clavija de corriente (ya sea de tipo polarizado o con toma de tierra). Las clavijas polarizadas tienen dos patillas, una más ancha que la otra. Las que disponen de toma de tierra tienen dos patillas y una tercera que es la de conexión a tierra. Tanto la patilla más ancha como la toma de tierra han sido incorporadas a la clavija para su seguridad personal. Si la clavija suministrada con el equipo no es compatible con su toma de corriente, consulte a un electricista para sustituir la toma de corriente obsoleta.
10. Proteja debidamente el cable impidiendo que pueda pisarse o incluso perforarse, especialmente en la parte más próxima a la clavija y en el punto de salida del equipo.



11. Utilice exclusivamente aquellos dispositivos/ accesorios recomendados por el fabricante.

12.



Coloque el equipo exclusivamente sobre aquellos carros, bases, trípodes, soportes o mesas especificados por el comerciante o vendidos con el equipo. Cuando utilice un carro, tenga cuidado al desplazar el conjunto carro/equipo para evitar posibles daños por vuelco.

13. **Desenchufe el aparato** durante tormentas eléctricas o cuando no vaya a ser utilizado durante largo tiempo.
14. **Confíe el mantenimiento y las reparaciones** a personal técnico especializado. El equipo deberá repararse siempre que haya resultado dañado de alguna manera, como por ejemplo por daños en el cable o en la clavija, por derrame de líquido sobre el equipo, por objetos que hubieran podido introducirse en su interior; por exposición del equipo a la lluvia o a ambientes húmedos, cuando el equipo no funcione con normalidad o cuando hubiera sufrido algún tipo de caída.

15. **Uso de las pilas – PRECAUCIÓN:** Para prevenir escapes en las pilas, que pueden ocasionar lesiones físicas o daños en la unidad:

- Instale **todas** las pilas correctamente, + y - como está marcado en la unidad.
- No mezcle las pilas (**viejas con nuevas o de carbono y alcalinas**, etc.).
- Extraiga las pilas cuando no vaya a usar la unidad durante largo tiempo.

EL 6475-S002: 01/3

Información general

Accesorios incluidos	60
Información sobre la instalación	60
Mantenimiento	60
Manejo de disco	60
Información sobre medio ambiente	60
Discos para grabar	61
Discos para reproducir	61

MP3

Unas palabras sobre MP3	61
-------------------------	----

Instalación

Conexiones del altavoz	62
Conexiones de la antena	62
Red eléctrica	62
Plug and Play	62
Conexiones de audio analógicas	63
Conexiones de audio digitales	63
Conexión de altavoz de subgraves	63

Controles y conexiones

En la parte posterior	64
En la parte frontal	65

Mando a distancia

Teclas del mando a distancia	66
Uso del mando a distancia	67

Control de sonido

	67
--	----

Funciones básicas

Encendido modo de espera	68
Modo demostración	68
Carga del cambiador de CD y grabadora de CD	68
Reproducción	69
Selección y búsqueda	69
SHUFFLE y REPEAT	70
Mostrar texto de CD	70
ID3-tag	70

Programa

Programación de números de pistas	71
Borrado de una pista del programa	71
Borrado del programa	71
Programación de una grabación	71

Sobre la grabación

Información básica	72
Grabación de línea directa (DLR)	72
Control automático de nivel (ALC)	72
Ajuste del nivel de grabación	72

Grabación interna

Grabación de una sola pista	73
Grabación de un CD completo	73
Grabación de un programa	74
Grabación de la radio	74
Otras posibilidades de grabación	75

Grabación externa

¿Grabación digital o analógica?	76
Incremento automático de pista	76
Grabación con inicio automático	76
Grabación manual	76

(De)finalización, borrado

Finalización de discos CDR(W)	77
Definición de discos CDRW	77
Borrado de un disco CDRW	77

Funciones

Edición de texto de CD (sólo en grabadora de CD)	78
--	----

Radio

Sintonización de emisoras de radio	79
Almacenamiento de emisoras de radio	79
Sintonización de emisoras memorizadas	79

Reloj y temporizador

Puesta en hora del reloj	80
Funciones del temporizador	80

Datos técnicos

81

Localización y solución de averías

82

Garantía limitada

83

Información general

Español

Accesorios incluidos

- 2 altavoces con sus 2 cables correspondientes
- Mando a distancia
- 2 pilas para el mando a distancia del tipo AA
- Antena de cuadro de AM (MW)
- Antena de hilo de FM
- Cable de alimentación eléctrica

Información sobre la instalación

Coloque el equipo sobre una superficie plana, dura y estable. Asegúrese de dejar al menos 3,5 cm (1,5 pulgadas) de espacio a su alrededor para evitar su sobrecalentamiento. Teléfonos móviles encendidos cerca del equipo pueden causar un mal funcionamiento.

Mantenimiento

Limpie el equipo con un paño ligeramente húmedo y sin hilos. No utilice ningún producto de limpieza, podría tener un efecto corrosivo.



No exponga el equipo, las pilas o los discos a la humedad, lluvia, arena o calor excesivo (provocado por un calentamiento excesivo del equipo o por su exposición directa al sol).

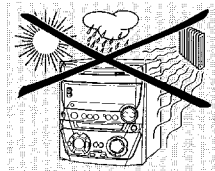

Manejo de disco

Si el sistema CDR Mini Hi-Fi falla al leer correctamente los discos, utilice un CD de limpieza normal para limpiar las lentes antes de llevar el equipo a reparar. Otros métodos de limpieza podrían dañar las lentes. Mantenga siempre las bandejas cerradas para evitar la acumulación de polvo en las lentes.

Las lentes pueden empañarse si se traslada el equipo repentinamente de un ambiente frío a otro cálido. Si esto ocurre, no es posible la reproducción de un disco. Deje el equipo en un entorno cálido hasta que se evapore la humedad.

La forma más fácil de sacar un disco de su caja es presionar ligeramente sobre el eje central mientras levanta el CD(RW). Sujete siempre el CD(RW) por los bordes y vuelva a colocarlo en su sitio después de utilizarlo.

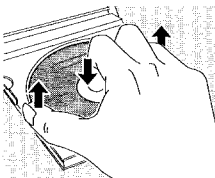

No escriba nunca sobre un CD ni le pegue una pegatina. Escriba sólo sobre la cara impresa de un CDR o CDRW y sólo con un medio de escritura de punta suave.

Para limpiar un disco, frótelo suavemente en línea recta desde el centro hacia los bordes utilizando un paño suave y sin hilos. ¡Un producto de limpieza podría dañar el disco!

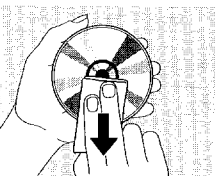

Información sobre medio ambiente

Se ha suprimido todo el material de embalaje innecesario. Hemos hecho todo lo posible por que el embalaje pueda separarse en tres materiales independientes: cartón (caja), poliestireno expandible (amortiguación) y polietileno (bolsas, plancha de espuma protectora).

Los materiales que componen el equipo son reciclables y reutilizables si son desmontados por una empresa especializada. Por favor, siga las normas y regulaciones locales a la hora de tirar los materiales de embalaje, pilas agotadas o su antiguo equipo a la basura.

Como socio de ENERGY STAR®, Philips ha establecido que este producto cumple las directrices de ENERGY STAR® sobre rendimiento energético.



El aparato cumple las normas FCC, Parte 15 y 21 CFR 1040.10. Funcionamiento dependiente de dos condiciones siguientes:

1. **Este aparato no puede provocar interferencia dañina, y**
2. **Este aparato debe aceptar cualquier interferencia recibida, incluyendo las interferencias que pueden provocar un funcionamiento insuficiente.**

PRECAUCIÓN

La utilización de controles o ajustes y la realización de procedimientos distintos de los contenidos en este manual pueden provocar la exposición a radiaciones peligrosas y a otros peligros.

Discos para grabar

Para grabar, asegúrese de utilizar sólo discos de audio especiales. Estos discos están marcados con «Digital Audio» y los logotipos que se muestran más abajo.

Existen dos tipos de discos de audio que se pueden utilizar con esta grabadora de CD:

- **Discos grabables de CD-Audio (CDR)**, se pueden grabar una vez y, una vez finalizados, se pueden reproducir en equipos de CD estándar y en grabadoras de CD.



- **Discos reescribibles de CD-Audio (CDRW)**, se pueden grabar, borrar y volver a grabar varias veces, y una vez finalizados, se pueden reproducir en reproductores de CD y grabadoras de CD compatibles con CDRW.



Todos los reproductores de CD y grabadoras de CD de Philips con esta pegatina son compatibles con CDRW.



Para asegurar un funcionamiento correcto del equipo, le recomendamos que sólo utilice discos de audio Philips CDR y CDRW.

Nota: No utilice un CDR o un CDRW para ordenador, la grabación no funcionaría correctamente.

Las grabaciones están permitidas siempre que no infrinjan los derechos de autor u otros derechos de terceros.

En algunos países, el uso del sistema Hi-Fi Mini CDR de Philips, como se muestra o sugiere en este manual del usuario, puede requerir la autorización de los titulares de los derechos de autor.

Discos para reproducir

Para reproducir en este cambiador de CD y en el reproductor de CD, puede utilizar los siguientes discos de audio:

- **Todos los CDs de audio pregrabados**
- **Todos los discos CDR y CDRW de audio**
- **CD MP3 (CD-ROMs con pistas MP3) – Asegúrese de que el nombre del fichero termine con .mp3**

Nota: Los discos CDR(W) no finalizados sólo pueden ser reproducidos en la grabadora de CD.

Unas palabras sobre MP3

La nueva tecnología revolucionaria de comprensión de música MP3 (MPEG Audio Layer-3) es capaz de comprimir datos de sonido de audio digital con un factor de hasta 10, sin pérdida significativa de calidad de sonido. Esto le permite grabar hasta 10 horas de música de calidad igual a la de un CD en un sólo CD-ROM.

Como crear su propio CD MP3

Básicamente hay dos fuentes de música MP3 en CD. Usted puede o transferir música de sus propios CDs de audio digitales via CD-ROM, introducirla en su PC y codificarla en formato MP3 («rip»), o cargar música legal MP3 de Internet.

Grabar («quemar») la música desde su disco duro en un CD-ROM con su PC en casa (**asegúrese de que el nombre del fichero termine con .mp3**). Una vez finalizado, puede reproducir su CD MP3 en este sistema CDR Mini Hi-Fi y disfrutar la música.

Velocidad de transmisión de datos

La velocidad de transmisión de datos es de gran importancia para MP3. Indica con que velocidad son transferidos los bits.

La música en estéreo en un CD tiene una velocidad de transmisión de unos 1.400 kilobits por segundo (kbps). **Para conseguir una buena calidad de MP3 se recomienda una velocidad de bit de 128 kbps.** Como la velocidad de codificación puede ser seleccionada por el usuario, asegúrese de alcanzar esta velocidad de transmisión de datos para MP3, grabar a menos de 128 kbps podría causar una degradación en la calidad del sonido.

Grabación

Cargar un fichero MP3 de Internet o extraer canciones de su propio CD de audio digital es un proceso delicado, influenciado por la calidad del programa de codificación y la velocidad de su PC. Esto puede causar a veces «omisiones» que usted notará a la hora de escuchar su CD MP3.

En cualquier caso, asegúrese de usar una velocidad de grabación no superior a la indicada en el CD-ROM y evite utilizar simultáneamente otros programas en su PC durante el proceso de grabación.

En conformidad con la SDMI (Secure Digital Music Initiative) este sistema de CDR Mini Hi-Fi no tiene salida digital.

No es posible «quemar» un CD MP3 en este sistema CDR Mini Hi-Fi.

No es posible grabar de un CD MP3.

Formatos admitidos

Los siguientes formatos son admitidos en este sistema CDR Mini Hi-Fi:

- **Formato disco:** ISO 9660 o Joliet
- **Nombre del fichero:** .mp3 (pistas), .m3u o .pls (recopilaciones personales)
- **Velocidad de bit:** 32–320 kbps (128 kbps aconsejables) o velocidad de bit variable

Use el formato de disco ISO 9660 cuando esté grabando el CD-ROM. **El formato de disco UDF (p.ej.: «DirectCD» o «WinOnCD») no son admitidos.**

Instalación

Conexiones del altavoz

Las conexiones de los altavoces son de tipo lengüeta de retención. Utilícelos tal como se muestra aquí.

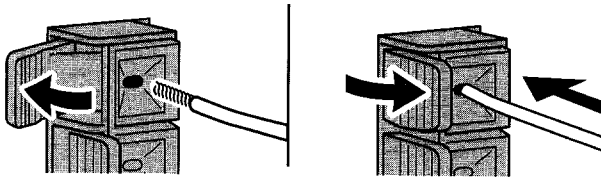

- 1 Conecte el cable de color (o marcado) en la terminal roja y el negro (o sin marca) en la negra.
- 2 Conecte:
 - el altavoz izquierdo a L (rojo y negro)
 - el altavoz derecho a R (rojo y negro)

Conexiones de la antena

Antena de AM

La antena de cuadro incluida sólo debe utilizarse en interiores.

- 1 Conecte el enchufe de la antena de cuadro a AM ANTENNA, tal como se muestra en la figura.
- 2 Coloque la antena lo más alejada posible de la TV, el reproductor de video o cualquier otra fuente de radiación.
- 3 Gire la antena para conseguir la máxima recepción.

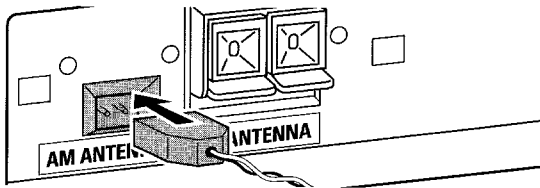

Antena de FM

La antena de hilo incluida sólo se puede utilizar para recibir emisoras cercanas. Para obtener una mejor recepción, recomendamos utilizar un sistema de antena de cable o una antena para exteriores.

- 1 Abra la lengüeta de retención de la conexión FM ANTENNA presionando hacia abajo sobre la lengüeta, tal y como se muestra en la figura.
- 2 Inserte cada cable de la antena en un orificio.
- 3 Cierre la lengüeta.
- 4 Coloque la antena en diferentes posiciones hasta conseguir la mejor recepción.

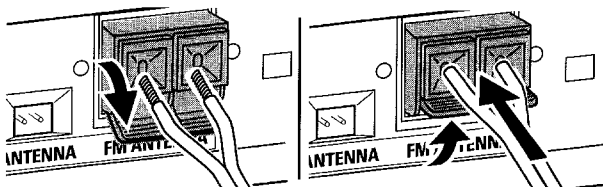

Red eléctrica

La placa de especificaciones está situada en la parte posterior del equipo.

- 1 Compruebe que la tensión eléctrica que aparece en la placa de especificaciones corresponde a la de su zona. En caso contrario, consulte al vendedor o al servicio técnico.
- 2 **Compruebe que se han realizado todas las conexiones antes de conectar la alimentación eléctrica.**
- 3 Conecte el cable de alimentación eléctrica incluido a AC MAINS ~ y al enchufe de la pared. Así se activará la alimentación eléctrica.

Cuando el equipo está en modo de espera, sigue consumiendo una cierta cantidad de electricidad. **Para desconectar completamente la alimentación eléctrica del equipo, desenchúfelo de la toma de pared.**

Para evitar un sobrecalentamiento del equipo se ha incluido un circuito interno de seguridad. Por tanto, es posible que el equipo se desconecte en condiciones extremas. Si esto ocurre, apáguelo y deje que se enfríe antes de volver a usarlo.

Plug and Play

Esta función le permite almacenar todas las emisoras de radio disponibles automáticamente.

Ajuste inicial

- 1 Cuando conecte la alimentación eléctrica **AUTO INSTALL** -- **PRESS PLAY** se desplazará.
- 2 Pulse **▶||** para empezar a almacenar:
 - **INSTALL** aparecerá, seguido por **TUNER** y **AUTO**.
 - **PROG** comienza a parpadear.
 - Todas las emisoras de FM seguidas por todas las otras emisoras de otra banda de frecuencia con suficiente fuerza de señal serán almacenadas.

*Nota: Si no se detecta señal de estéreo **CHECK ANTENNA** aparecerá. Compruebe la conexión de la antena o gire la antena para una recepción óptima.*

- 3 Cuando todas las emisoras de radio disponibles estén almacenadas o la memoria de 40 selecciones esté llena, el almacenamiento se parará automáticamente y la última emisora de radio almacenada se reproducirá.
- Para salir del almacenamiento automático pulse **■**.

Nota: Si sale del almacenamiento automático antes de que se complete, la función se reiniciará cuando conecte otra vez la alimentación eléctrica.

Reiniciar Plug and Play

- 1 Pulse **▶||** al menos durante 5 segundos en el modo de espera o modo demostración.
 - **AUTO INSTALL** -- **PRESS PLAY** se desplazará.
- 2 Pulse **▶||** para reiniciar el almacenamiento.
 - **INSTALL** aparecerá, seguido por **TUNER** y **AUTO**.
 - **PROG** comienza a parpadear.
 - Todas las emisoras almacenadas previamente serán reemplazadas.

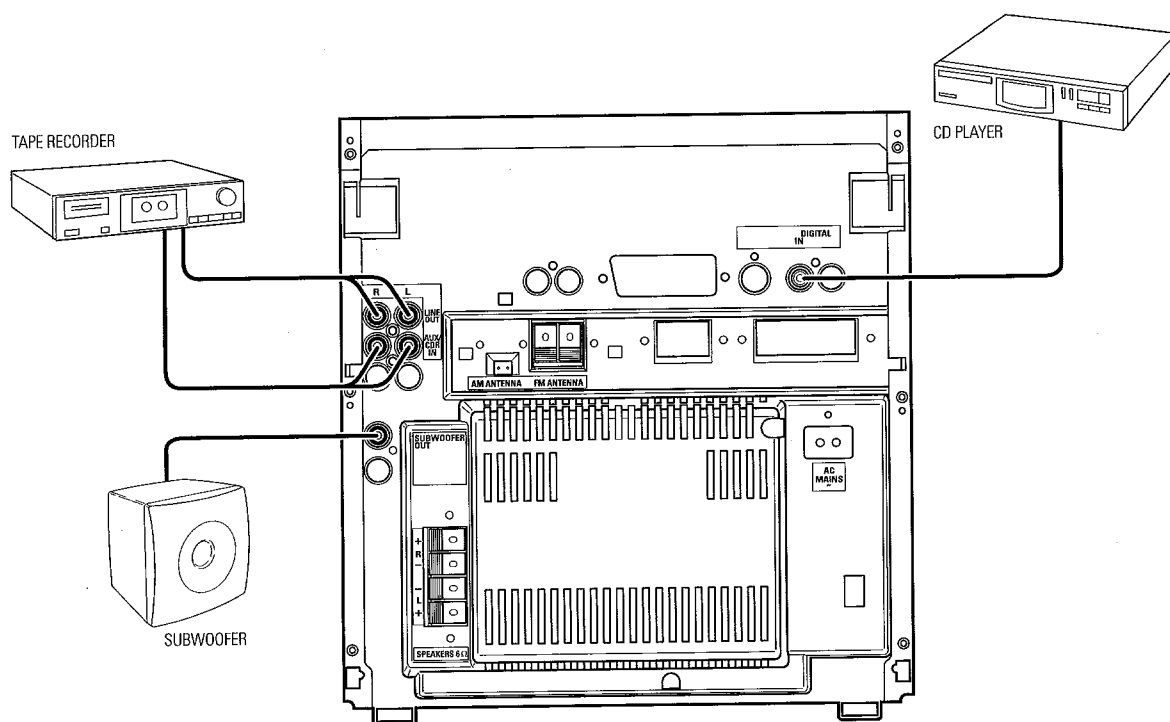

Conexiones de audio analógicas

AUX/CDR IN L/R

Con este equipo es posible utilizar un aparato externo adicional, p. ej. grabadora de cintas, TV o video.

- 1 Conecte el enchufe rojo de un cable tipo cinch a la conexión roja AUX/CDR IN R, y el enchufe blanco a la conexión blanca AUX/CDR IN L.
- 2 Conecte el otro extremo del cable tipo cinch a las salidas de audio del aparato externo adicional.
- 3 Pulse AUX repetidamente para seleccionar la entrada analógica para el aparato externo.
 - AUX ANALOG H: para fuentes de entrada de nivel estándar
 - AUX ANALOG L: para fuentes de entrada de bajo nivel (si el sonido de la fuente externa es demasiado bajo comparado con el de la radio interna o con el cambiador de CD)
- 4 Ponga en funcionamiento el aparato externo de forma normal y ajuste el volumen y el sonido con el equipo.

No es posible conectar un tocadiscos directamente a AUX/CDR IN L/R. Si quiere usar un tocadiscos con el equipo, tiene que conectar un amplificador a AUX/CDR IN L/R en el equipo. Después conecte el tocadiscos al amplificador.

LINE OUT L/R

Puede utilizar estas salidas para reproducir o grabar en cualquier equipo de audio analógico, p. ej. amplificador o grabadora de cintas.

- Use un cable tipo cinch para conectar las entradas de audio analógicas del aparato externo adicional con LINE OUT L/R en el equipo y ponga en funcionamiento el aparato de forma normal.

Conexiones de audio digitales

DIGITAL IN

Puede utilizar esta entrada coaxial para grabaciones desde cualquier equipo de audio digital con una salida digital coaxial, p. ej. un reproductor de CD o de DVD.

- 1 Use un cable coaxial para conectar la salida coaxial del aparato externo adicional a DIGITAL IN en el equipo.
- 2 Pulse AUX repetidamente para seleccionar la entrada digital para el aparato externo.
 - AUX DIGITAL aparece en pantalla.
- 3 Ponga en funcionamiento el aparato de forma normal.

Conexión de altavoz de subgraves

Se puede usar un altavoz de subgraves para resaltar el sonido de los graves del equipo.

- 1 Use el cable tipo cinch para conectar la entrada del altavoz de subgraves a SUBWOOFER OUT en el equipo.
- 2 Siga las instrucciones que se proporcionan con el altavoz de subgraves.

Controles y conexiones

Español

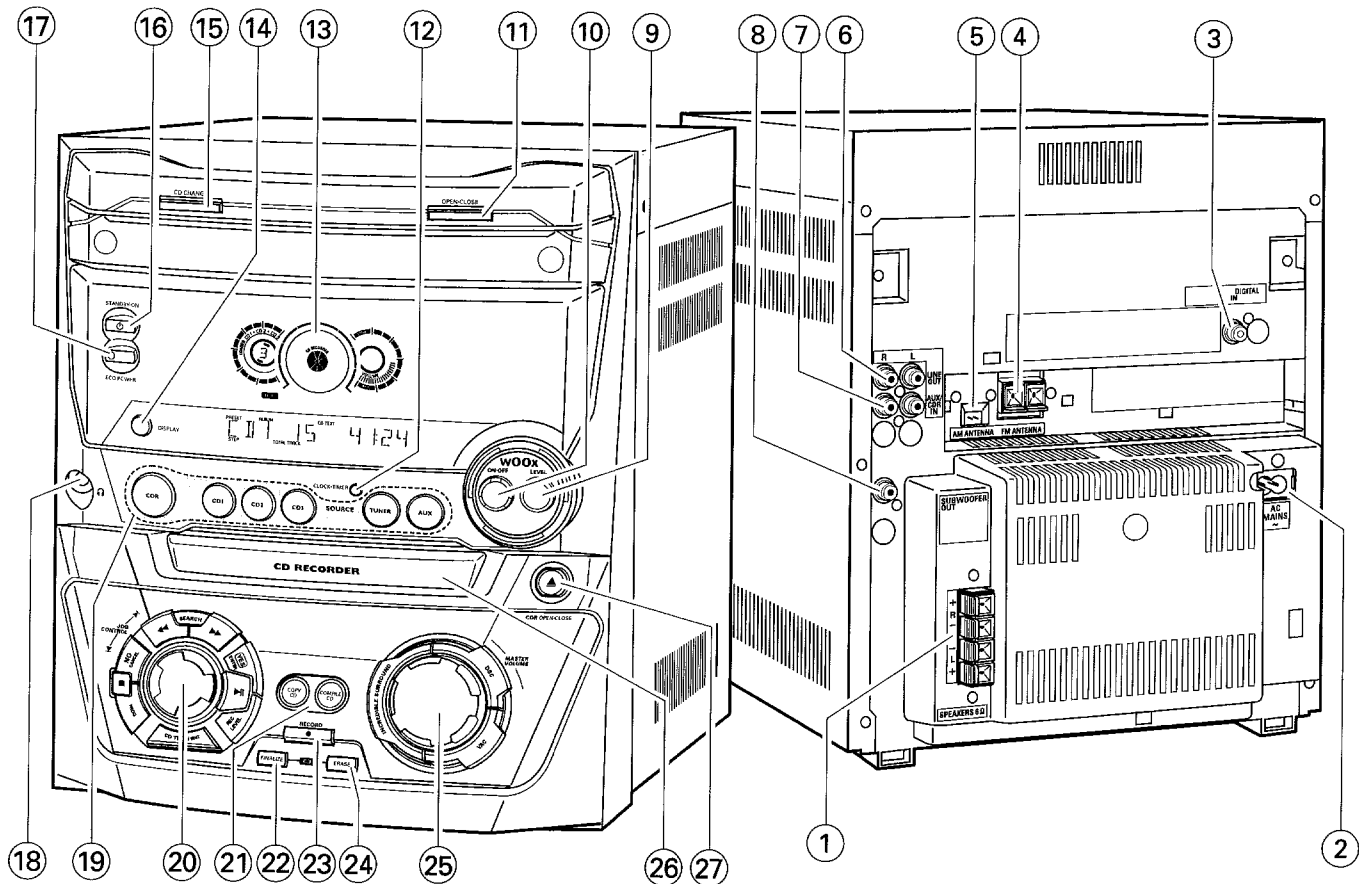

En la parte posterior

- ① **SPEAKERS 6 Ω L/R**
para conectar los altavoces incluidos
- ② **AC MAINS ~**
Una vez realizadas el resto de las conexiones, conecte el cable de alimentación eléctrica a la toma de pared.
- ③ **DIGITAL IN**
para conectar la salida coaxial de un aparato digital
- ④ **FM ANTENNA**
para conectar la antena de hilo incluida
- ⑤ **AM ANTENNA**
para conectar la antena de cuadro incluida
- ⑥ **LINE OUT R/L**
para conectar la entrada de audio analógica de un aparato externo
- ⑦ **AUX/CDR IN R/L**
para conectar la salida de audio analógica de un aparato externo
- ⑧ **SUBWOOFER OUT**
para conectar a la entrada de un altavoz de subgraves

En la parte frontal

- ⑨ **wOOx LEVEL**
selecciona el nivel de wOOx deseado 1, 2 o 3
- ⑩ **wOOx ON-OFF**
activa/desactiva el efecto wOOx
- ⑪ **OPEN-CLOSE**
abre/cierra el cambiador de CD
- ⑫ **CLOCK-TIMER**
selecciona las funciones del reloj o temporizador
- ⑬ pantalla
- ⑭ **DISPLAY**
CDC, CDR: selecciona la información/texto en pantalla
- ⑮ **CD CHANGE**
abre el cambiador de CD; la bandeja gira una vez
- ⑯ **⏻ STANDBY-ON**
activa el modo de espera
- ⑰ **ECO POWER**
activa el modo de espera eco
- ⑱ **🔊**
enchufe de 3,5 mm para auriculares
Nota: Al conectar los auriculares se desconectarán los altavoces.
- ⑲ **Selección de fuente – SOURCE**
CDR
selecciona la grabadora de CD
CD1, CD2, CD3
selecciona el cambiador de CD, cambia a CD 1, CD 2 o CD 3
TUNER
selecciona la radio
AUX
selecciona la entrada para un aparato externo
- ⑳ **Control de función múltiple – control giratorio:**
◀ JOG CONTROL ▶
selecciona la entrada del menú previa/próxima
CDC, CDR: selecciona la pista anterior/siguiente
TUNER: selecciona la emisora de radio memorizada anterior/siguiente
Control de función múltiple – teclas para pulsar:
◀◀ SEARCH
CDC, CDR: busca hacia atrás, revisa las pistas de un programa
TUNER: selecciona una frecuencia de radio más baja
▶▶ SEARCH
CDC, CDR: busca hacia delante, revisa las pistas de un programa
TUNER: selecciona una frecuencia de radio más alta

YES/ENTER

confirma una selección

▶II

inicia/detiene la reproducción

REC LEVEL

permite el control giratorio para ajustar el nivel de la grabación

CD TEXT/EDIT

cambia entre la diferente información en texto del CD,

entra/sale del menú de edición de texto

PROG

entra/sale del menú de programación



detiene la reproducción/grabación

NO/CANCEL

cancela una selección

㉑ COPY CD

selecciona la grabación a alta velocidad y finaliza automáticamente el CD en uso

COMPILE CD

selecciona la grabación a alta velocidad y finaliza automáticamente la programación en uso

㉒ FINALIZE CD

finaliza/definaliza la grabación

㉓ RECORD

entra el menú de grabación

㉔ ERASE CD

entra el menú de borrado

㉕ Control de sonido – control giratorio: MASTER VOLUME

ajusta el volumen

Control de sonido – teclas para pulsar:

DSC

selecciona los ajustes predefinidos de sonido

VAC

selecciona ajustes predefinidos de sonido envolvente

INCREDIBLE SURROUND

crea un efecto estereofónico de gran amplitud

㉖ CD RECORDER

cambiador de la grabadora de CD

㉗ ▲ CDR OPEN-CLOSE

abre/cierra el cambiador de la grabadora de CD

Mando a distancia

Español

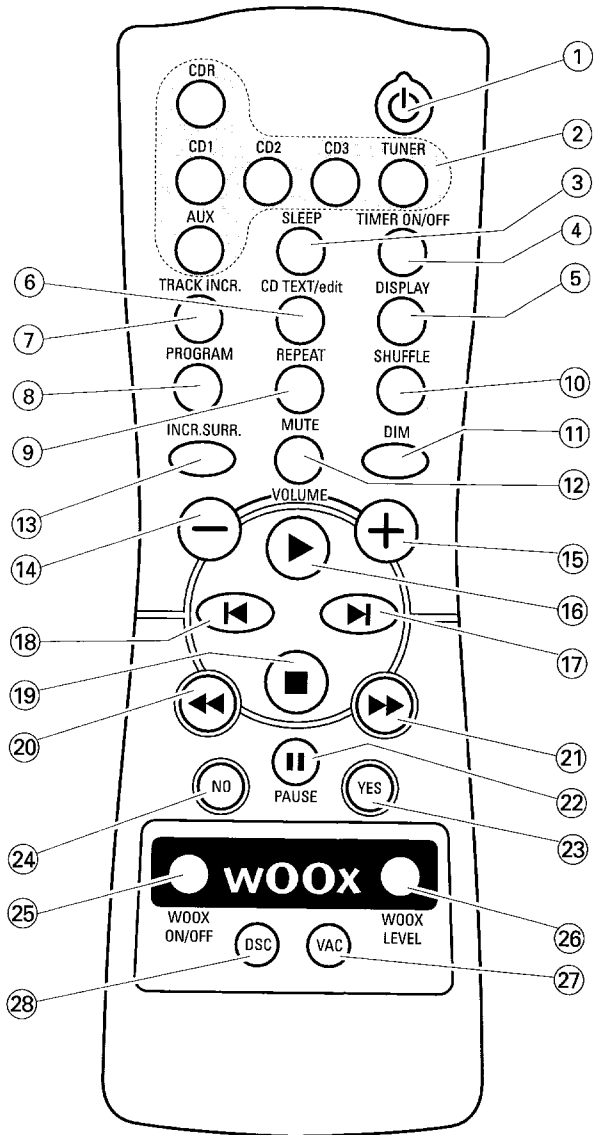

Teclas del mando a distancia

- ① **⏻**
activa el modo de espera del equipo
- ② **CDR, CD1, CD2, CD3, TUNER, AUX**
selecciona las fuentes
- ③ **SLEEP**
activa el temporizador de apagado automático
- ④ **TIMER ON/OFF**
activa/desactiva el temporizador
- ⑤ **DISPLAY**
selecciona la información/texto en pantalla
- ⑥ **CD TEXT/edit**
cambia entre información en texto del CD, entra/sale el menú de edición de texto
- ⑦ **TRACK INCR.**
selecciona el incremento manual o automático de una pista
- ⑧ **PROGRAM**
entra/sale el menú de programación
- ⑨ **REPEAT**
repite una pista, un CD(RW) completo o una programación
- ⑩ **SHUFFLE**
reproduce las pistas en orden aleatorio
- ⑪ **DIM**
controla la luminosidad de la pantalla
- ⑫ **MUTE**
anula el sonido
- ⑬ **INCR. SURR.**
crea un sensacional y amplio efecto estereofónico
- ⑭ **- VOLUME**
reduce el volumen
- ⑮ **+ VOLUME**
aumenta el volumen
- ⑯ **▶**
inicia la reproducción
- ⑰ **▶|**
selecciona la próxima entrada el menú CDC, CDR: selecciona la próxima pista TUNER: selecciona la siguiente emisora de radio memorizada
- ⑱ **◀|**
selecciona la entrada anterior el menú CDC, CDR: selecciona la pista anterior TUNER: selecciona la emisora anterior de radio memorizada
- ⑲ **■**
detiene la reproducción
- ⑳ **◀◀**
CDC, CDR: busca hacia atrás TUNER: sintoniza la frecuencia de radio anterior
- ㉑ **▶▶**
CDC, CDR: busca hacia delante TUNER: sintoniza la próxima frecuencia de radio
- ㉒ **|| PAUSE**
interrumpe la reproducción/grabación
- ㉓ **YES**
confirma una selección
- ㉔ **NO**
cancela una selección
- ㉕ **WOOX ON/OFF**
activa/desactiva el efecto wOOx
- ㉖ **WOOX LEVEL**
selecciona el nivel wOOx deseado, 1, 2 o 3
- ㉗ **VAC**
selecciona ajustes predefinidos de sonido envolvente
- ㉘ **DSC**
selecciona los ajustes predefinidos de sonido

Mando a distancia/Control de sonido

Uso del mando a distancia

Abra el compartimento de las pilas del mando a distancia e inserte 2 pilas alcalinas tipo **AA** (R06, UM-3).

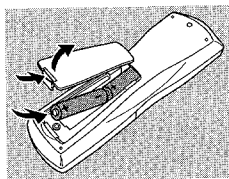

No utilice a la vez pilas usadas y nuevas o de diferentes tipos.

Quite las pilas cuando se gasten o si no va a utilizar el mando a distancia durante un período de tiempo prolongado.

Las pilas contienen sustancias químicas, por lo que deben eliminarse según la normativa vigente.

Las teclas del mando a distancia realizan las mismas funciones que sus correspondientes en el equipo.

Nota: Pulse siempre la tecla correspondiente a la fuente que desee controlar (p.ej. CD1) antes de seleccionar la tecla de función deseada (p.ej. ►II).

Control de sonido

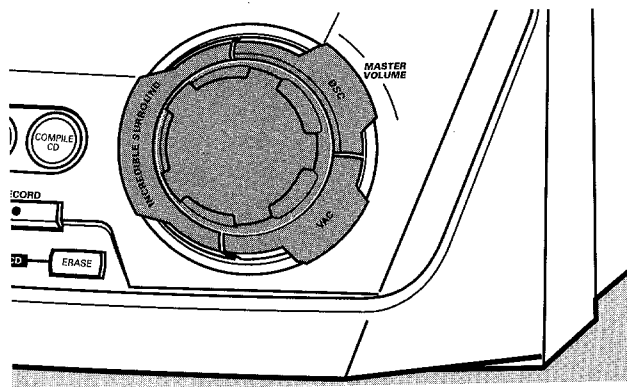

Ajuste del volumen

- Ajuste el volumen usando **MASTER VOLUME**.
→ Aparecerá el nivel de sonido.

Increíble efecto de sonido envolvente

El sonido estéreo se determina por la distancia entre los altavoces frontales. El increíble efecto de sonido envolvente le permite disfrutar de un efecto estereofónico increíblemente amplio, con independencia de la distancia entre los altavoces.

- Pulse **INCREDIBLE SURROUND** para activar o desactivar el efecto de sonido envolvente.
→ **INCREDIBLE SURROUND** aparecerá si el efecto de sonido envolvente está activado.

Nota: El efecto de Incredible Surround puede variar en función del tipo de música.

Sonido óptimo

Para un efecto de sonido óptimo, puede ajustar sólo uno de los siguientes controles de sonido: **DSC** o **VAC**.

DSC

Digital **S**ound **C**ontrol le permite seleccionar ajustes predefinidos de sonido.

- Pulse **DSC** repetidamente para seleccionar el ajuste de sonido deseado.
→ Aparecerá **DIGITAL**, **ROCK**, **POP**, **NEW AGE**, **CLASSIC** o **ELECTRIC**.

*Nota: Para un sonido neutro seleccione **CLASSIC**.*

VAC

Virtual **A**mbience **C**ontrol le permite seleccionar ajustes predefinidos de sonido envolvente.

- Pulse **VAC** repetidamente para seleccionar el ajuste de sonido deseado.
→ Aparecerá **HALL**, **CINEMA**, **ARCADE**, **CONCERT**, **DISCO** o **CYBER**.

wOOx

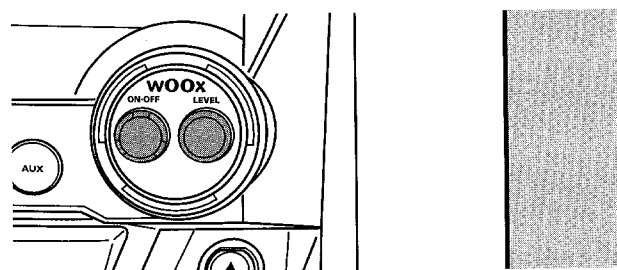

Esta función le permite seleccionar un grave más fuerte y profundo.

- Pulse **wOOx ON-OFF** repetidamente para activar o desactivar el efecto **wOOx**:
→ **wOOx OFF**: el efecto **wOOx** está desactivado.
→ **wOOx LEVEL 1** (o **2**, **3**): el efecto **wOOx** está activado y aparecerá el nivel actual.
- Para seleccionar otro de los tres niveles posibles de **wOOx**, pulse **wOOx LEVEL** repetidamente hasta que aparezca el nivel deseado:
→ Aparecerá **wOOx LEVEL 1**, **wOOx LEVEL 2** o **wOOx LEVEL 3**.

MUTE

Esta función le permite desactivar temporalmente el sonido sin apagar el equipo.

- 1** Pulse **MUTE** en el mando a distancia para desactivar el sonido.
→ Aparecerá **MUTE** y la reproducción/grabación continuará sin sonido.
- 2** Pulse de nuevo **MUTE** en el mando a distancia para activar el sonido.

Funciones básicas

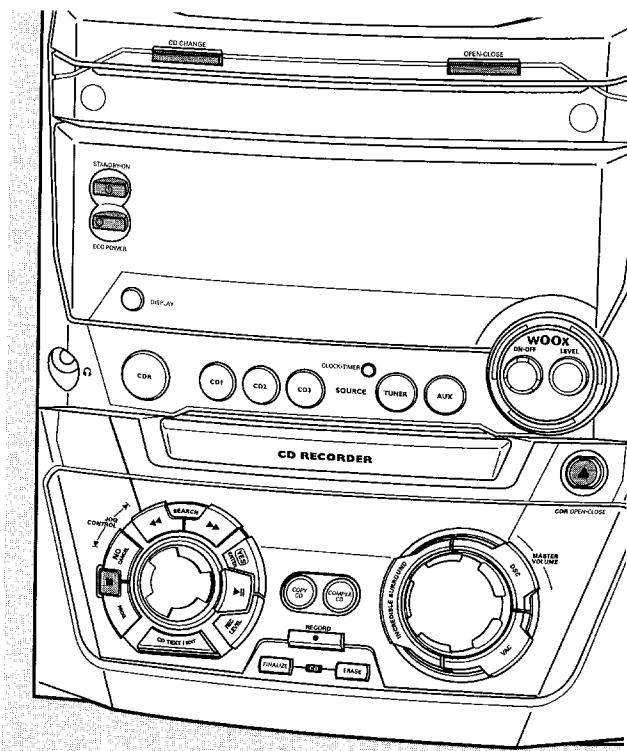

Encendido modo de espera

- **Para encender el equipo** pulse STANDBY-ON en el equipo.
- **Para poner el equipo en modo de espera** pulse de nuevo STANDBY-ON.
→ Se activará el modo de espera en el equipo y aparecerá la hora.
- **Para poner el equipo en modo de espera eco** pulse ECO POWER en el equipo (o durante 3 segundos en el mando a distancia).

Modo demostración

Con el modo demostración aparecerán varias funciones del equipo y se iniciarán automáticamente.

- **Para cancelar el modo demostración** mantenga pulsada en el equipo un mínimo de 5 segundos.
→ El modo demostración se cancelará permanentemente. El equipo pasará al modo de espera.

Carga del cambiador de CD y grabadora de CD

¡Importante!

1) Este sistema está diseñado para CD(RW)s normales. Por lo tanto, no se pueden utilizar accesorios como anillos estabilizadores de discos o láminas de tratamiento de CD etc, ofrecidos en el mercado, ya que podrían provocar atascos en el mecanismo del cambiador.

2) No cargue más de un disco en cada bandeja de discos.

- 1 **Cambiador de CD:** Pulse OPEN-CLOSE para abrir el compartimento del cambiador de CD.
→ Aparecerá OPEN CHANGER, el cargador se abrirá y la bandeja girará una vez.

Grabadora de CD: Pulse CDR OPEN-CLOSE para abrir el compartimento de la grabadora de CD.
→ Aparecerá OPEN CDR y el compartimento se abrirá.

Nota: Al abrir el cambiador de CD o la grabadora de CD se borrará la programación.

- 2 **Cambiador de CD:** Se pueden cargar hasta 3 discos. Inserte un disco (cara impresa hacia arriba) en la bandeja derecha.

○ Puede cargar otro disco en la bandeja izquierda.

○ Para insertar un tercer disco pulse CD CHANGE en el equipo.

→ El carrusel de CD girará una vez.

Grabadora de CD: Inserte un disco (cara impresa hacia arriba) en la bandeja.

- 3 **Cambiador de CD:** Pulse de nuevo OPEN-CLOSE para cerrar el compartimento.
→ El compartimento se cerrará y aparecerá READING.
→ Aparecerán , el número de bandeja del disco, el número total de pistas y el tiempo total de reproducción del disco de la última bandeja seleccionada.

Grabadora de CD: Pulse CDR OPEN-CLOSE para cerrar el compartimento.

→ El compartimento se cerrará y aparecerá READING.

→ Si hay puesto un disco no finalizado, aparecerá INITIALIZING.

→ Aparecerán , el número total de pistas y el tiempo total de reproducción del disco.

Sólo CD MP3:

→ Aparecerá READING. Se mostrará MP3. El nombre del volumen se desplazará en pantalla una vez (si está disponible).

→ Aparecerán y el número de bandeja del disco (o) y el primer nombre del álbum.

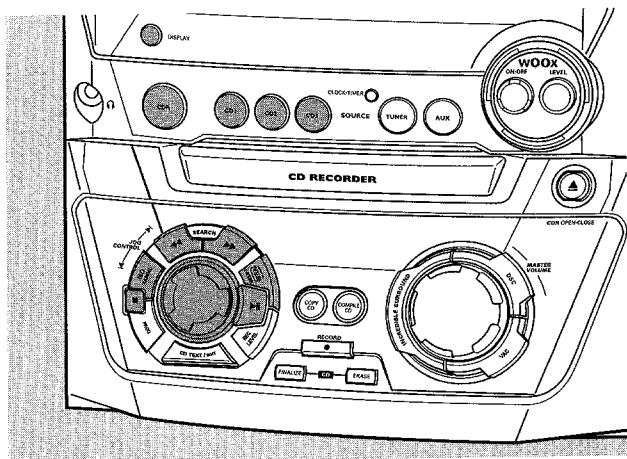

Reproducción

- 1 Pulse CD1, CD2, CD3 o CDR para seleccionar un disco concreto.
- 2 Pulse ►► para iniciar la reproducción.
 - Aparecerán [] 1 (o 2,3) o [] R, la pista actual y el tiempo de reproducción transcurrido.
- Para cambiar entre la diferente información pulse DISPLAY repetidamente en el equipo:
 - número de pista, tiempo de reproducción restante de la pista en funcionamiento
 - número de pista, tiempo de reproducción restante del disco
 - número de pista, tiempo real de reproducción de la pista en funcionamiento
- 3 Pulse ■ para detener la reproducción.
 - Aparecerán [] 1 (o 2,3) o [] R, el número total de pistas y el tiempo total de reproducción del disco.
- Puede interrumpir la reproducción pulsando ►►.
 - El tiempo en que la reproducción fue interrumpida parpadeará.
- Para reanudar la reproducción pulse de nuevo ►►.

Selección y búsqueda

Selección de una pista si se ha detenido la reproducción (para todos los discos excepto CDs MP3)

- 1 Gire ◀ JOG CONTROL ▶ para saltar al número deseado de pista.
- 2 Pulse ►► para iniciar la reproducción.
 - La reproducción se iniciará en la pista seleccionada.

Selección de un álbum y/o una pista si se ha detenido la reproducción (sólo para CDs MP3)

- 1 Inserte un CD MP3 (cara impresa hacia arriba) en el cambiador o en la grabadora de CD.
 - Aparecerá READING, seguido por una cuenta ascendente del número total de pistas. Se mostrará MP3. El nombre del volumen se desplazará en pantalla una vez (si está disponible).
 - Aparecerán el nombre del primer álbum, [] y el número de bandeja del disco [] R.

- 2 Gire ◀ JOG CONTROL ▶ para saltar al número de álbum que desee seleccionar.
 - Se mostrará **ALBUM** y aparecerá el número de álbum.
- 3 Tan pronto como el número deseado de álbum aparezca, deje de girar ◀ JOG CONTROL ▶.
 - El nombre de álbum se desplazará.
- 4 **Si quiere iniciar la reproducción del álbum completo:**
 - Pulse ►►.
 - La reproducción del álbum completo se iniciará.

Si quiere acceder al álbum:

Pulse YES.

Gire ◀ JOG CONTROL ▶ para saltar al número de pista que desee seleccionar.

- Se mostrará **TRACK** y aparecerá el número de pista.

Tan pronto como el número deseado de pista aparezca, deje de girar ◀ JOG CONTROL ▶.

- El nombre de pista se desplazará en pantalla.

Pulse ►► para iniciar la reproducción.

- La reproducción se iniciará en la pista seleccionada.

Para salir del álbum y volver a la selección de álbum, pulse NO.

Notas:

Al final de su selección de álbum, encontrará un álbum llamado VARIOUS. Este álbum contiene todas las pistas que no han sido guardadas en un álbum al crear el CD MP3.

Si quiere reproducir una recopilación personal que usted hizo en su CD MP3 en el momento de crearlo, tiene que seleccionarla directamente girando ◀ JOG CONTROL ▶ y pulsando ►► después.

Selección de una pista durante la reproducción

- Gire ◀ JOG CONTROL ▶ para saltar al comienzo de la pista siguiente o anterior en el disco seleccionado.
 - La reproducción continuará en la pista seleccionada.

Búsqueda de un pasaje durante la reproducción

- 1 Mantenga pulsada ◀◀ SEARCH o ▶▶ SEARCH para seleccionar un pasaje concreto, hacia atrás o hacia delante.
 - Se iniciará la búsqueda y la reproducción continuará a bajo volumen. Transcurridos 3 segundos, la búsqueda se acelerará con el volumen desactivado.
- 2 Suelte la tecla en el pasaje que desee.
 - La reproducción normal continúa.

Funciones básicas

SHUFFLE y REPEAT

Repetición de una pista, un disco o una programación

- 1 Pulse REPEAT repetidamente en el mando a distancia durante la reproducción para seleccionar:
 - **REP TRACK**: se reproduce repetidamente la pista actual.
 - **REP DISC**: se reproduce repetidamente el disco completo seleccionado.
 - **REP ALL**: se reproducen repetidamente todos los discos en el equipo (o en el programa).

Nota: REP DISC no es posible durante SHUFFLE o mientras se reproduce un programa.

- 2 Se inicia la reproducción en el modo elegido.
 - Para volver a la reproducción normal, pulse REPEAT en el mando a distancia hasta que desaparezca la indicación en pantalla.

Reproducción de pistas en modo aleatorio

- Pulse SHUFFLE en el mando a distancia durante la reproducción.
 - Se mostrará **SHUFFLE** y se reproducirán de forma aleatoria todas las pistas de la programación o las del (de los) disco(s) cargados en el cambiador de CD o en la grabadora de CD.
- Para volver al modo normal, pulse de nuevo SHUFFLE.

Mostrar texto de CD

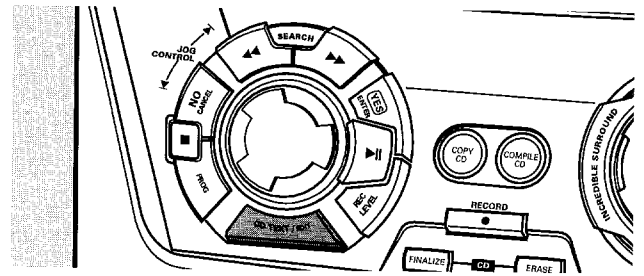

Esta función le permite ver en pantalla información, como el título del álbum o de la pista, contenida en un CD especialmente codificado.

- Asegúrese de que inserta un CD con texto de CD.
 - Se mostrará **CD TEXT** y el título del álbum y el nombre del intérprete se desplazarán en la pantalla una vez.

Texto de CD cuando se ha detenido la reproducción

- Pulse CD TEXT/EDIT para ver la siguiente información, que se desplazará en la pantalla una vez (si está disponible):
 - **Nombre del intérprete del álbum**
 - **Título del álbum**

Texto de CD durante la reproducción

- Pulse CD TEXT/EDIT para ver la siguiente información, que se desplazará en la pantalla una vez (si está disponible):
 - **Nombre del intérprete de la pista**
 - **Título de la pista**

ID3-tag

Esta función le permite ver en pantalla información, como el título del álbum o título de la pista, contenida en una pista MP3.

- Si ha creado una ID3-tag en su CD MP3, pulse CD TEXT/EDIT durante la grabación para que se muestre la siguiente información ID3-tag:
 - **Título del álbum**
 - **Nombre del intérprete de la pista**
 - **Título de la pista**

Programación de números de pistas

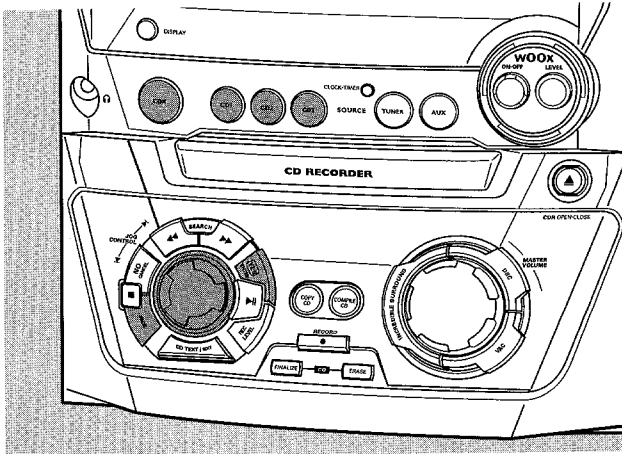

Puede seleccionar hasta 99 pistas y almacenarlas en la memoria. Es posible almacenar cualquier pista más de una vez.

- 1 Cargue el (los) disco(s) deseado(s) en la(s) bandeja(s).
- 2 Pulse CD1, CD2, CD3 o CDR para seleccionar un disco.
- 3 Pulse PROG para introducir un menú de programación.
→ **PROG** comienza a parpadear y aparecerá **PROGRAM**.
- 4 Gire **◀ JOG CONTROL ▶** para seleccionar:
→ **[1]** (o **[2]**, **[3]**) y el número de pista o **[1R]** y el número de pista: el número de pista de CD1 (o 2, 3) o el número de pista del disco en la grabadora de CD se programarán.
o (sólo para CD(RW)s de audio):
→ **[1]** (o **[2]**, **[3]**) **ALL** o **[1R] ALL**: todas las pistas de CD1 (o 2, 3) o todas las pistas del disco en la grabadora de CD se programarán.
- 5 Pulse YES para almacenar la selección en la memoria.
→ Aparecerán el número de pistas programadas (**STEP**), **PROG** y la duración total de la programación.
- 6 Seleccione y almacene de este modo todas las pistas deseadas.
- 7 Pulse PROG para finalizar la programación.
→ Se sigue mostrando **PROG** y la programación estará disponible.

Nota: Si intenta almacenar más de 99 pistas, aparecerá PROGRAM FULL.

Borrado de una pista del programa

- 1 Si es necesario, pulse **■** para detener la reproducción.
- 2 Pulse CD1, CD2, CD3 o CDR para seleccionar un disco.
- 3 Pulse PROG seguido de **◀◀ SEARCH** o **▶▶ SEARCH** para desplazarse por los distintos pasos del programa.
→ Aparecerá el número de pista en el paso seleccionado y la duración total de la programación.
- 4 Pulse NO para eliminar la pista de la programación.
→ **[CLEAR]** aparecerá brevemente.
→ El siguiente número de pista programada se desplazará hasta esta posición y se mostrará junto con el número de paso y la duración total restante de la programación.

Borrado del programa

- 1 Si es necesario, pulse **■** para detener la reproducción.
- 2 Pulse NO.
→ Aparecerá **[CLEAR PROG?]**.
- 3 Pulse YES para borrar el programa.
→ Aparecerá **PROG [CLEAR]** y **PROG** desaparecerá.

Programación de una grabación

- 1 Seleccione y almacene todas las pistas deseadas del cambiador de CD (consulte «Programación de los números de pistas»).
- 2 Acceda al menú de grabación (consulte «Grabación interna»).
- Si la duración total del programa es de mayor duración que el tiempo restante de grabación del CDR(W):
→ Aparecerá brevemente **DOES NOT FIT**, seguido por el tiempo restante de grabación y **RECORD PROG?**.
Si a pesar de eso comienza la grabación, sólo se grabarán aquellas pistas del programa que quepan en el CDR(W).
- Para cambiar el programa, pulse NO.
→ **PROGRAM** aparecerá brevemente, **PROG** y la duración total del programa empezará a parpadear. Ahora podrá cambiar el programa (consulte «Programación de los números de pistas», «Borrado de una pista del programa» y «Borrado del programa»).

*Nota: Si intenta usar un programa para grabar que contenga pistas del cambiador de CD y de la grabadora de CD, aparecerán **[DISC PROG]** y **[CLEAR PROG?]**. Pulse NO para salir o YES para borrar el programa actual y preparar uno nuevo.*

Sobre la grabación

Información básica

La pletina de la grabadora de CD le ofrece 3 funciones principales:

- **Grabación** desde el cambiador de CD o de la radio internos o desde una fuente de sonido externa
- **Finalizar** sus discos CDR(W) y **definalizar** sus discos CDRW
- **Borrar** un disco CDRW

El procedimiento de grabación es el mismo para discos CDR y CDRW. **Asegúrese de que el CDR(W) está absolutamente libre de rayaduras y partículas de polvo.**

Para grabaciones, la longitud mínima de pista es de 4 segundos. Se pueden grabar hasta un máximo de 99 pistas en un disco. El tiempo mínimo de grabación que se deja en el disco es de 7 segundos. De lo contrario, aparecerá **DISC FULL** y no se podrá acceder al modo de grabación.

¡No olvide finalizar el disco! La finalización de un disco CDR(W) es un procedimiento muy sencillo, necesario para:

- reproducir un CDR grabado en un reproductor estándar de CD, o
- reproducir un CDRW grabado en un reproductor de CD o grabadora de CD compatible con CDRW.

Protección de los derechos de autor

El **Serial Copy Management System (SCMS)** evita la realización de copias digitales de una copia digital. El sistema permite realizar una grabación digital del original, sin embargo, en algunos países se puede necesitar la autorización de los titulares de los derechos de autor.

Si intenta grabar un material protegido contra copias desde una fuente externa, **COPY PROTECT** aparecerá. No será posible realizar ninguna grabación digital.

Si intenta grabar un material protegido contra copias desde un cambiador interno de CD, no será posible la grabación, sin embargo, la grabadora de CD se cambiará automáticamente al modo analógico. No es posible copiar un CD MP3.

Grabación de texto de CD

Si el CD original tiene texto de CD, este texto se grabará automáticamente, siempre que este texto de CD no esté protegido contra copias. En tal caso, no será posible grabar el texto de CD y aparecerá **TEXT PROTECT**.

Grabación de línea directa (DLR)

La grabadora de CD está equipada con la tecnología de alto rendimiento **Direct Line Recording**. Esto le asegura una grabación perfecta del material original, lo que implica una grabación «bit por bit». DLR no se activará si se está usando ALC o el nivel de grabación está ajustado.

Control automático de nivel (ALC)

Auto Level Control asegura que las pistas del disco grabado tengan un nivel de volumen similar. Se tomarán siempre como referencia para el nivel de volumen de las grabaciones siguientes las pistas ya grabadas del CDR(W).

El control automático de volumen se activará cuando:

- se esté utilizando la función **COMPILE CD**,
- se esté grabando un disco o una pista, o se esté editando una pista a alta velocidad y el CDR(W) contenga alguna grabación, o
- se esté grabando desde el cambiador de CD un programa (que contenga más de un disco) a alta velocidad.

El control automático de volumen no se activará cuando:

- se esté utilizando **COPY CD**,
- se estén realizando grabaciones de una emisora de FM,
- se estén realizando grabaciones de una fuente externa, o
- se estén realizando grabaciones normales en modo de audición.

Desactivar permanentemente ALC

- 1 Si es necesario, pulse **■** para detener la reproducción.
 - 2 Pulse **CDR** para seleccionar la grabadora de CD.
 - 3 Pulse **REC LEVEL** para seleccionar:
 - **ALC OFF**: ALC queda permanentemente desactivado.
- Para volver a activar ALC pulse de nuevo **REC LEVEL** para seleccionar:
- **ALC ON**: ALC se activará de nuevo.

Ajuste del nivel de grabación

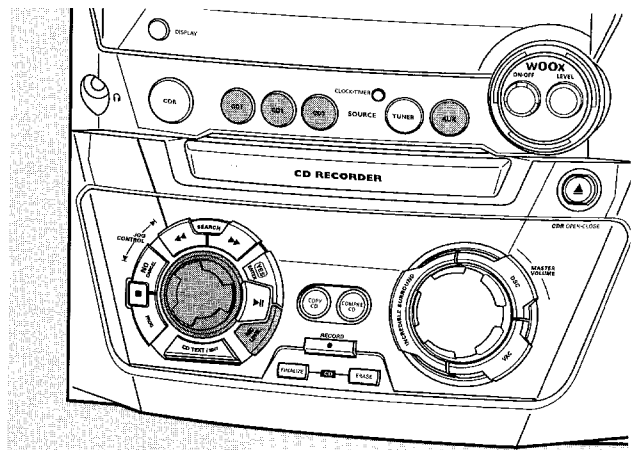

Se puede ajustar el nivel de grabación de referencia para grabaciones desde el cambiador de CD interno o desde un aparato adicional externo. Esto también es posible cuando ALC está activo. Esta función puede utilizarse para reducir o aumentar la señal de las grabaciones.

- 1 Pulse **CD1**, **CD2** o **CD3** para seleccionar el cambiador de CD, o pulse repetidamente **AUX** para seleccionar la entrada del aparato externo adicional:
 - **AUX DIGITAL**: se selecciona la entrada digital.
 - **AUX ANALOG H**: se selecciona la entrada analógica para una fuente de nivel estándar.
 - **AUX ANALOG L**: se selecciona la entrada analógica para una fuente de nivel bajo.
- 2 Pulse **REC LEVEL** en el equipo para activar el control giratorio para ajustar el nivel de grabación deseado.
- 3 Gire el control giratorio a la izquierda hasta ajustar el nivel de grabación deseado. Los sonidos más altos del material a grabar no debe alcanzar el nivel rojo de la barra de nivel.
 - Aparecerá el nivel de grabación real (en dB).

Para grabaciones internas puede grabar desde el cambiador de CD o la radio internos.

Grabación de una sola pista

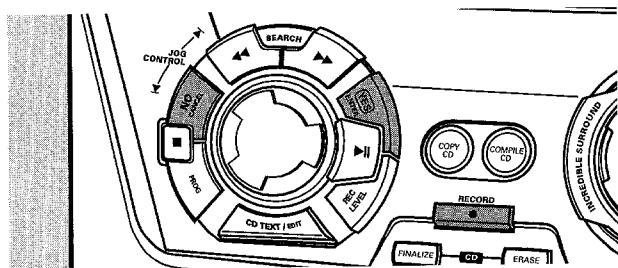

Grabación de una sola pista durante la reproducción

- 1 Inserte un CDR(W), que esté absolutamente libre de rayaduras y de partículas de polvo, en la bandeja de la grabadora de CD.
- 2 Reproduzca la pista deseada en el cambiador de CD.
- 3 Pulse RECORD en el equipo para acceder al menú de grabación.
→ Aparecerán REE TR y el número de pista.
- 4 Pulse:
 - YES para empezar la grabación,
→ La flecha se iluminará, se mostrará **RECORDING IN SESSION**, se iniciarán la reproducción y la grabación desde el comienzo de la pista seleccionada y comenzará la cuenta atrás del tiempo de grabación real.
 - NO para continuar la reproducción.

Grabación de un CD completo

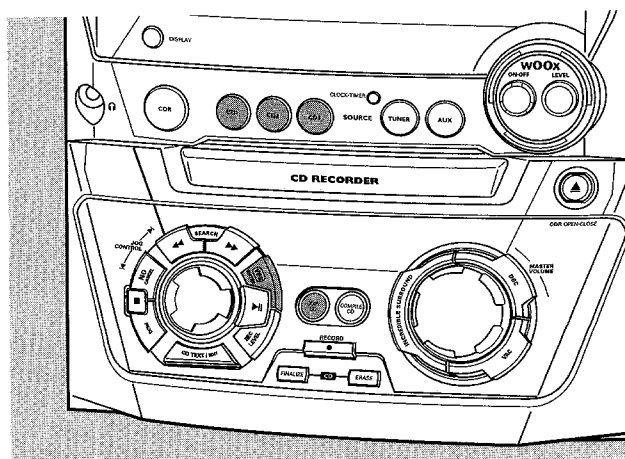

Grabación a alta velocidad y finalización automática del disco actual

- 1 Inserte un CDR(W), que esté absolutamente libre de rayaduras y de partículas de polvo, en la bandeja de la grabadora de CD.
- 2 Pulse CD1, CD2 o CD3 para seleccionar el disco que desea copiar.
- 3 Pulse COPY CD en el equipo para introducir el menú de grabación.
→ La flecha comienza a parpadear. Aparecerá el tiempo de grabación restante del CDR(W), el tiempo total de reproducción de la fuente del CD y **RECORD [] 1 (0 2, 3)?**.
- 4 Pulse YES para iniciar la grabación y finalizar.
→ La flecha se iluminará, se mostrará **RECORDING IN SESSION**, se iniciarán la grabación a alta velocidad a bajo volumen y la finalización y comenzará la cuenta atrás del tiempo de grabación real.

Nota: Si un programa estaba ya disponible antes de pulsar COPY CD, será ignorado. PROG desaparece y se grabará el disco actual. Una vez finalizada la grabación, PROG se mostrará y el programa estará disponible de nuevo.

Grabación interna

Grabación de un programa

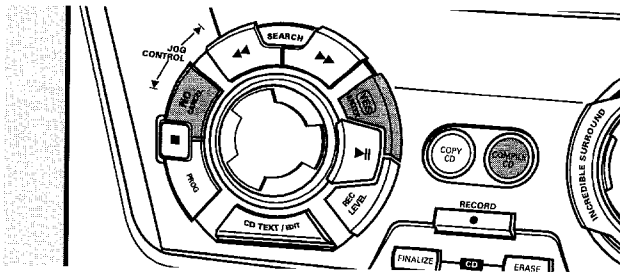

Grabación a alta velocidad y finalización automática (opcional) del programa actual

- 1 Inserte un CDR(W), que esté absolutamente libre de rayaduras y de partículas de polvo, en la bandeja de la grabadora de CD.
 - 2 Pulse **COMPILE CD** en el equipo para introducir el menú de grabación.
→ La flecha comienza a parpadear. Aparecerá el tiempo de grabación restante del CDR(W), el tiempo total de reproducción de la fuente del CD y **RECORD PROG?**.
- Nota: Si el programa no está disponible y pulsa COMPILE CD, accederá inmediatamente al menú de programación. Comience su programación y vuelva al menú de grabación pulsando PROG o COMPILE CD.*
- 3 Pulse:
YES para confirmar;
o
NO para cambiar el programa.
→ **PROG** comenzará a parpadear. Ahora puede cambiar el programa (consulte «Programa») y vuelva al menú de grabación pulsando **COMPILE CD**.
 - 4 **AUTO FINAL?** aparecerá.
Pulse:
YES si hay que finalizar el CDR(W) tras la grabación,
o
NO si no hay que finalizar el CDR(W) después de la grabación.
→ La flecha se iluminará, se mostrará **RECORDING IN SESSION**, se iniciará la grabación a alta velocidad y la finalización (si se ha seleccionado) y comenzará la cuenta atrás del tiempo de grabación real.

Grabación de la radio

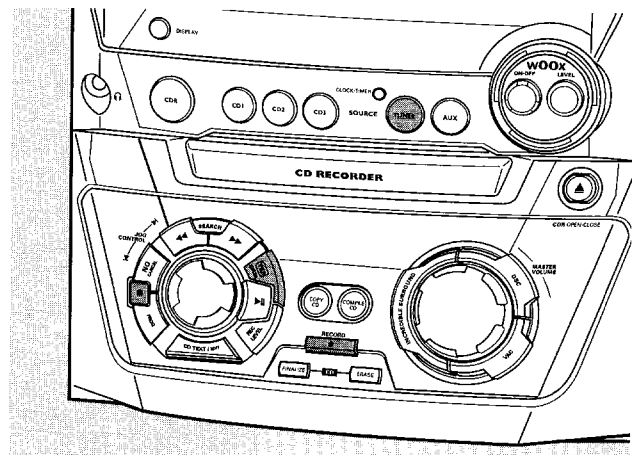

- 1 Inserte un CDR(W), que esté absolutamente libre de rayaduras y de partículas de polvo, en la bandeja de la grabadora de CD.
- 2 Pulse repetidamente **TUNER** para seleccionar la radio de FM. Seleccione la emisora de radio deseada (consulte «Sintonización de emisoras de radio»).
- 3 Pulse **RECORD** en el equipo para acceder al menú de grabación.
→ Aparecerá **REC FM TUNER**.
- 4 Pulse **YES** para confirmar.
→ Aparecerá **PREPARING** y **RECORD?**.
- 5 Pulse **YES** para empezar la reproducción.
→ La flecha se iluminará. Se mostrará **RECORDING IN SESSION**, se iniciará la grabación y comenzará la cuenta atrás del tiempo de grabación real.
- 6 Pulse ■ para detener la grabación.

¡No olvide finalizar el disco! La finalización de un disco CDR(W) es un procedimiento muy sencillo, necesario para:

- reproducir un CDR grabado en un reproductor estándar de CD, o
- reproducir un CDRW grabado en un reproductor de CD o grabadora de CD compatible con CDRW.

Otras posibilidades de grabación

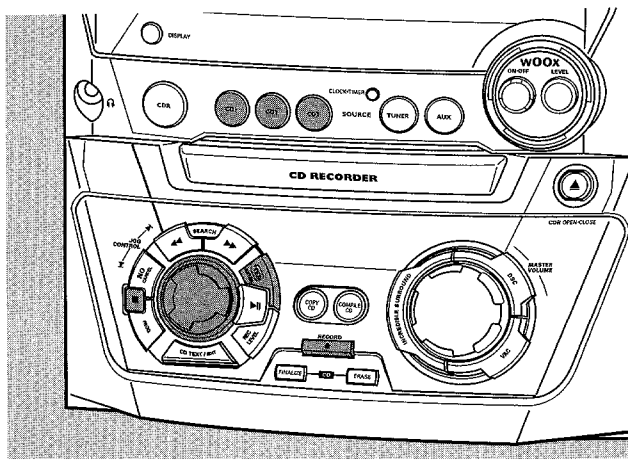

Grabación a alta velocidad de un disco completo, una pista o un programa

- 1 Inserte un CDR(W), que esté absolutamente libre de rayaduras y de partículas de polvo, en la bandeja de la grabadora de CD.
- 2 Pulse CD1, CD2 o CD3 para seleccionar el disco del que desea grabar.
- 3 Pulse RECORD en el equipo para acceder al menú de grabación.

- 4 Gire ◀ JOG CONTROL ▶ para seleccionar uno de los siguientes modos de grabación a alta velocidad:

Si se ha seleccionado un disco del cambiador de CD:

- REC CD 1 (o 2,3) FAST?: para grabación a alta velocidad de CD1 (o 2, 3)
Continúe con el paso 5.
- REC TR FAST?: para grabación a alta velocidad de una pista
Pulse YES para confirmar.
Gire ◀ JOG CONTROL ▶ para seleccionar la pista deseada.
→ Aparecerá REC TR y el número de pista.
Continúe con el paso 6.

Si el programa está disponible:

- PROG FAST?: para grabación a alta velocidad del programa

- 5 Pulse YES para confirmar su selección.
→ La flecha comienza a parpadear. Aparecerán el tiempo restante de grabación del CDR(W), el tiempo total de grabación de CDR(W) y RECORD?.

Nota: Si el CDR(W) contiene ya una grabación, ALC se activará también.

- 6 Pulse YES para iniciar la grabación a alta velocidad.
→ La flecha se iluminará, se mostrará **RECORDING IN SESSION**, se iniciará la grabación a alta velocidad y comenzará la cuenta atrás del tiempo de grabación real.
- Para detener la grabación pulse ■ en el equipo.

Grabación normal con audición de un disco completo, una pista o un programa

- 1 Inserte un CDR(W), que esté absolutamente libre de rayaduras y de partículas de polvo, en la bandeja de la grabadora de CD.
- 2 Pulse CD1, CD2 o CD3 para seleccionar el disco del que desea grabar.
- 3 Pulse RECORD en el equipo para acceder al menú de grabación.
- 4 Gire ◀ JOG CONTROL ▶ para seleccionar uno de los siguientes modos de grabación normal:

Si se ha seleccionado el cambiador de CD:

- RECORD CD 1 (o 2,3)?: para escuchar el CD1 (o 2, 3) durante la grabación normal
- REC TRACK?: para escuchar la pista durante la grabación normal
Pulse YES para confirmar.
Gire ◀ JOG CONTROL ▶ para seleccionar la pista deseada.
→ Aparecerán REC TR y el número de pista.
Pulse YES para iniciar la grabación normal.

Si el programa está disponible:

- REC PROG?: para escuchar el programa durante la grabación normal
- 5 Pulse YES para confirmar su selección.
→ La flecha comienza a parpadear. Aparecerán el tiempo restante de grabación del CDR(W), el tiempo total de grabación de CDR(W) y RECORD?.
 - 6 Pulse YES para iniciar la grabación normal.
→ La flecha se iluminará. Se mostrará **RECORDING IN SESSION**, se iniciará la grabación y comenzará la cuenta atrás del tiempo de grabación real.
- Para detener la grabación pulse ■ en el equipo.

¡No olvide finalizar el disco! La finalización de un disco CDR(W) es un procedimiento muy sencillo, necesario para:

- reproducir un CDR grabado en un reproductor estándar de CD, o
- reproducir un CDRW grabado en un reproductor de CD o grabadora de CD compatible con CDRW.

¿Grabación digital o analógica?

Cuando grabe de una fuente externa, recomendamos que realice solamente grabaciones analógicas si no fuera posible realizarlas digitales. Normalmente las grabaciones digitales tienen una mayor calidad de sonido.

Incremento automático de pista

Si se utiliza la **entrada digital** para grabaciones de una **fente digital** (p.ej. un reproductor de CD), las pistas se incrementarán de modo automático de forma que los números de pista se coloquen en la misma posición que en el original. Si se utiliza la **entrada analógica** para grabaciones de una **fente analógica**, el incremento de las pistas no se realizará automáticamente, a menos que se haya seleccionado uno de los siguientes ajustes. Los incrementos de pista pueden no siempre colocarse automáticamente, dependiendo de la calidad del material de la fuente.

- Pulse TRACK INCR. en el mando a distancia tantas veces como sea necesario durante la detención para cambiar entre las siguientes funciones automáticas de incremento de pista:
 - **MANUAL**: para desactivar la función
 - **TURNTABLE**: para la óptima grabación de fuentes de ruidos, como tocadiscos. (**No es posible conectar un tocadiscos directamente a AUX/CDR IN LIR – consulte «Conexiones analógicas de audio».**)
 - **TAPE/TUNER**: para la óptima grabación de una cinta
 - **CD/DVD**: para la óptima grabación de fuentes de alta calidad como DAT, DCC o DVD

Notas:

Los números de pista se pueden incrementar manualmente pulsando TRACK INCR. en el mando a distancia durante la grabación. La longitud mínima de pista es de 4 segundos.

Los números de pista no se pueden cambiar después de la grabación.

Grabación con inicio automático

Grabación de un disco completo o de una pista

- 1 Inserte un CDR(W), que esté absolutamente libre de rayaduras y de partículas de polvo, en la bandeja de la grabadora de CD.
- 2 Pulse repetidamente AUX para seleccionar la entrada de la fuente externa de la que quiere grabar:
 - **AUX DIGITAL**: se selecciona la entrada digital.
 - **AUX ANALOG H**: se selecciona la entrada analógica para una fuente de nivel estándar.
 - **AUX ANALOG L**: se selecciona la entrada analógica para una fuente de nivel bajo.
- 3 Pulse RECORD en el equipo para acceder al menú de grabación.
- 4 Gire **◀ JOG CONTROL ▶** para seleccionar:
 - **AUX CD?**: para la grabación con inicio sincronizado de un disco completo
 - **AUX TRACK ?**: para la grabación con inicio sincronizado de una sola pista
- 5 Pulse YES para confirmar su selección.
 - **PRESS PLAY ON EXTERNAL SOURCE** se desplazará en pantalla.

- 6 Inicie la reproducción de la fuente externa de la que quiere grabar.
 - La grabadora de CD comienza a grabar simultáneamente y se mostrará **RECORDING IN SESSION**. Aparecerá el tiempo de grabación restante del CDR(W).

Nota: Si se inicia la reproducción de la fuente seleccionada dentro de una pista, la grabación se iniciará al comienzo de la siguiente pista.

7 Si se ha seleccionado una fuente digital:

Después del proceso de grabación, la grabadora de CD se detiene automáticamente.

Nota: Las grabaciones de DAT, DCC o DVD se detendrán automáticamente transcurridos 20 segundos de silencio.

Si se ha seleccionado una fuente analógica:

Después del proceso de grabación, la grabadora de CD se detendrá transcurridos 20 segundos de silencio en el material de la fuente.

- Para detener la grabación manualmente, pulse **■** en el equipo.
 - **RECORDING IN SESSION** desaparece.

Grabación manual

Grabación de una fuente externa

- 1 Inserte un CDR(W), que esté absolutamente libre de rayaduras y de partículas de polvo, en la bandeja de la grabadora de CD.
 - 2 Pulse repetidamente AUX para seleccionar la entrada de la fuente externa de la que quiere grabar:
 - **AUX DIGITAL**: se selecciona la entrada digital.
 - **AUX ANALOG H**: se selecciona la entrada analógica para una fuente de nivel estándar.
 - **AUX ANALOG L**: se selecciona la entrada analógica para una fuente de nivel bajo.
 - 3 Pulse RECORD en el equipo para acceder al menú de grabación.
 - 4 Gire **◀ JOG CONTROL ▶** para seleccionar el tipo de grabación:
 - **AUX MANUAL ?**: para el inicio manual de la grabación
 - 5 Pulse YES para confirmar su selección.
 - **PREPARING** aparecerá.
 - **RECORD ?**, **AUX** y aparecerá el tiempo de grabación restante del CDR(W).
 - 6 Inicie la reproducción en la fuente externa para ajustar en nivel óptimo de grabación de la grabadora de CD (consulte «Ajuste del nivel de grabación»).
 - 7 Detenga la reproducción de la fuente externa.
 - 8 Vaya al comienzo de la pista deseada.
 - 9 Pulse YES en el equipo y, simultáneamente, inicie la reproducción en la fuente externa.
 - La grabadora de CD iniciará la grabación y se mostrará **RECORDING IN SESSION**. Aparecerá el tiempo restante de grabación del CDR(W).
- Nota: Si **CHECK INPUT** parpadea, compruebe la conexión digital.
- 10 Pulse **■** en el equipo para detener la grabación.
 - **UPDATE** aparecerá y **RECORDING IN SESSION** desaparecerá.

(De)finalización, borrado

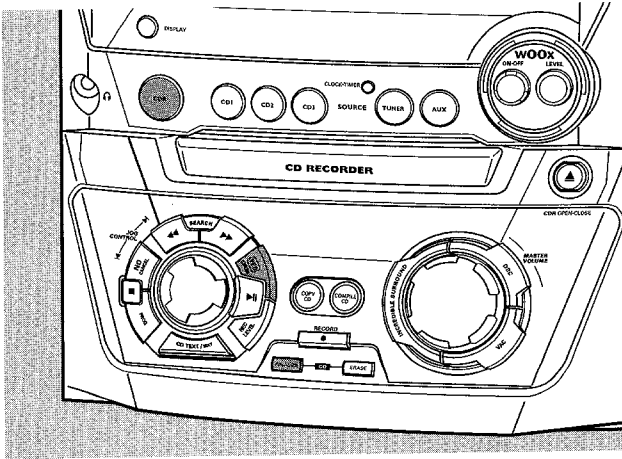

Finalización de discos CDR(W)

La finalización de un disco CDR(W) es un procedimiento muy sencillo, necesario para:

- reproducir un CDR grabado en un reproductor estándar de CD,
- reproducir un CDRW grabado en un reproductor de CD o grabadora de CD compatible con CDRW,
- evitar que se grave sin querer encima de un disco ya grabado, o
- evitar el borrado accidental de pistas de un CDRW.

Notas:

La finalización dura unos 2 minutos.

Durante la finalización no se puede ejecutar ningún otro comando.

Después de la finalización del CDR(W), **CDRW** cambia a **CD** en la pantalla.

Finalización automática

Si se utilizan las funciones COPY CD o COMPILE CD, las grabaciones se finalizarán automáticamente (consulte «Grabación a alta velocidad y finalización automática»).

Finalización manual cuando se está realizando una grabación

- 1 Pulse FINALIZE CD en el equipo durante la grabación.
→ **AUTO FINAL ?** aparecerá.
- 2 Pulse YES para confirmar.
→ Se mostrará **FINALIZE**. La finalización se iniciará después de la grabación y se iniciará la cuenta atrás de la duración real de la finalización.

Finalización manual cuando se ha detenido la grabación

- 1 Inserte el CDR(W) que quiera finalizar en la bandeja de la grabadora de CD.
- 2 Pulse CDR para seleccionar la grabadora de CD.
- 3 Pulse FINALIZE CD en el equipo.
→ Aparecerá **FINALIZE ?**.
- 4 Pulse YES para iniciar la finalización.
→ Se mostrará **FINALIZE**. Aparecerá **FINAL** y se iniciará la cuenta atrás de la duración real de la finalización.

Definalización de discos CDRW

Si desea grabar (o borrar) en (desde) un CDRW finalizado, tiene que definalizarlo primero.

Notas:

La definalización dura unos 2 minutos.

Después de la definalización del CDRW, **CD** cambia a **CDRW** en la pantalla.

- 1 Inserte el CDRW que quiera definalizar en la bandeja de la grabadora de CD.
- 2 Pulse CDR para seleccionar la grabadora de CD.
- 3 Pulse FINALIZE CD en el equipo.
→ Aparecerá **UNFINALIZE ?**.
- 4 Pulse YES para iniciar la definalización.
→ Aparecerá **UNFINAL** y se iniciará la cuenta atrás de la duración del proceso.

Borrado de un disco CDRW

Es posible borrar una o más pistas (comenzando por el final de la última) o el CDRW completo.

Borrado de un CDRW completo

- 1 Inserte el CDRW que quiera borrar en la bandeja de la grabadora de CD.
- 2 Pulse CDR para seleccionar la grabadora de CD.
- 3 Pulse ERASE CD para acceder al menú de borrado.
- 4 Gire **◀ JOG CONTROL ▶** para seleccionar:
→ **ERASE DISC ?**: para borrar el disco completo
- 5 Pulse YES para confirmar su selección.
→ Aparecerá **ERASE ?**.
- 6 Pulse YES para iniciar el borrado.
→ **ERASE** aparecerá y se iniciará la cuenta atrás del proceso.

Borrado de una o más pistas

- 1 Siga los pasos 1-3 de «Borrado de un CDRW completo».
- 2 Gire **◀ JOG CONTROL ▶** para seleccionar el (los) número(s) de pista que desee borrar:
→ Aparecerá **ERASE** y el número de pista (p. ej. **10+ ?**).
- Para seleccionar más pistas para borrar, repita el paso 2.

Nota: Cuando se borren varias pistas, las pistas para borrar deben seleccionarse en secuencia, comenzando por la última pista grabada. Por ejemplo: el CDRW tiene 5 pistas grabadas. Podrá borrar las pistas 5 y 4. ¡Podrá borrar también las pistas 5, 4 y 3, pero no podrá borrar las pistas 5 y 3!

- 3 Pulse YES para confirmar su selección.
→ Aparecerá **ERASE ?**.
- 4 Pulse YES para iniciar el borrado.
→ **ERASE** aparecerá y se iniciará la cuenta atrás del proceso.

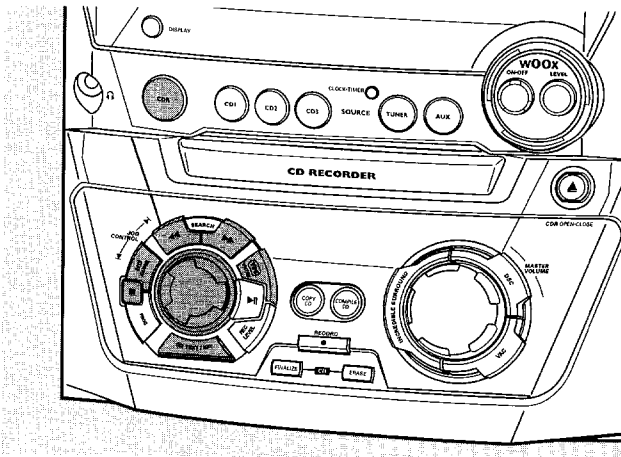

Edición de texto de CD (sólo en grabadora de CD)

Almacenamiento del texto durante el modo de parada

Una vez grabado el CDR(W), puede introducir un texto, p. ej. los nombres de los discos o de las pistas. Este texto aparecerá durante la reproducción en este equipo y en otros equipos con función de texto de CD. Se pueden introducir hasta 60 caracteres por campo de texto. Utilice sólo un CDR no finalizado o un CDRW (el CDRW finalizado debe ser definalizado primero).

- 1 Si es necesario, pulse ■ para detener la reproducción.
- 2 Pulse CDR para seleccionar la grabadora de CD.
- 3 Pulse CD TEXT/EDIT para acceder al menú de edición de texto.
→ CD TEXT EDIT parpadeará. TEXT EDIT aparecerá.
- 4 Gire ◀ JOG CONTROL ▶ para seleccionar:
 - ALBUM ARTIST: para editar el intérprete del CD
 - ALBUM TITLE: para editar el título del CD
 - ARTIST TR 1 (o 2, 3,...): para editar el intérprete de la pista 1 (o 2, 3,...)
 - TITLE TR 1 (o 2, 3,...): para editar el título de la pista 1 (o 2, 3,...)
- 5 Pulse YES para confirmar la selección.
- 6 Gire ◀ JOG CONTROL ▶ para seleccionar un carácter:
 - Tras seleccionar un carácter, el cursor se mueve automáticamente al próximo espacio de carácter.
- 7 Repita el paso 6 para añadir más caracteres.
- 8 Pulse YES para guardar los caracteres seleccionados y salir a la última posición del menú de edición de texto.
→ Aparecerá UPDATE.

Almacenamiento de texto durante la grabación

Se puede almacenar y editar texto incluso durante la grabación. No es posible editar texto durante la finalización. Cuando utilice la grabación a alta velocidad y la finalización automática, asegúrese de introducir el texto antes de que se inicie la finalización, de lo contrario, se cancelará la finalización automática.

- Siga los pasos 3–8 de «Almacenamiento de texto durante el modo de parada».

Copia automática de texto

Si se ha almacenado el nombre del intérprete de una pista, se copiará automáticamente en la pista siguiente.

- Pulse:
 - YES para confirmar el texto copiado,
 - o
 - NO para borrar el texto copiado e introducir uno nuevo.

Inserción de un espacio

- 1 Pulse ◀◀ SEARCH o ▶▶ SEARCH para desplazarse a la posición donde vaya a insertar el espacio.
→ La posición comenzará a parpadear.
- 2 Pulse YES para confirmar la posición del carácter que se vaya a insertar.
→ Se insertará un espacio después del cursor.

Borrado o sustitución de un carácter

- 1 Pulse ◀◀ SEARCH o ▶▶ SEARCH para desplazarse a la posición del carácter que va a borrar o a sustituir.
→ El carácter comenzará a parpadear.
- 2 **Si desea borrar el carácter:**
Pulse NO.
→ El carácter se borrará y el texto se desplazará una posición a la izquierda.

Si desea sustituir el carácter:

Gire ◀ JOG CONTROL ▶ para seleccionar un nuevo carácter:

Pulse YES para confirmar la selección.

- Para cambiar otro carácter, pulse ◀◀ SEARCH o ▶▶ SEARCH.

Borrado de texto

- 1 Pulse CD TEXT/EDIT para acceder al menú de edición de texto.
→ CD TEXT EDIT parpadeará. TEXT EDIT aparecerá.
- 2 Gire ◀ JOG CONTROL ▶ para seleccionar el menú de borrado de texto:
→ Aparecerá ERASE TEXT.
- 3 Pulse YES para confirmar.
- 4 Gire ◀ JOG CONTROL ▶ para seleccionar:
 - ALL TEXT []: se marcará todo el texto del disco seleccionado para borrarlo de un solo paso.
 - ALL TEXT TR 1 (o 2, 3,...): se marcará todo el texto de la pista 1 (o 2, 3,...) para borrarlo.
 - [] TITLE: CD se marcará el nombre del intérprete y el título del CD para borrarlo.
- 5 Pulse YES para iniciar el borrado.
→ Se borrará el texto marcado.

Borrado de la memoria

Cuando la memoria de texto de la grabadora de CD esté casi llena, aparecerán los mensajes MEMORY FULL y FINALIZE DISC. Si todavía desea añadir un nuevo disco a la memoria de texto, tendrá que finalizar otro disco.

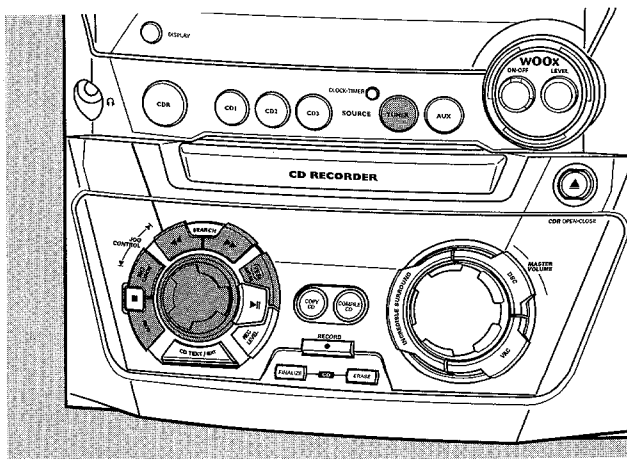

Sintonización de emisoras de radio

- 1 Pulse TUNER para seleccionar la radio.
→ TUNER se desplazará.
 - 2 Pulse de nuevo TUNER para seleccionar la banda de frecuencia deseada.
→ Aparecerá la banda de frecuencia seleccionada.
 - 3 Mantenga pulsado ◀◀ SEARCH o ▶▶ SEARCH durante más de medio segundo.
→ Aparecerá la banda de frecuencia seleccionada y SEARCHING. La radio sintonizará la emisora que tenga la fuerza de señal suficiente.
 - 4 Repita la búsqueda hasta que encuentre la emisora que desee.
- Para sintonizar una emisora con una señal débil, pulse brevemente ◀◀ SEARCH o ▶▶ SEARCH las veces que sea necesario para una recepción óptima.

Almacenamiento de emisoras de radio

Es posible almacenar hasta 40 emisoras de radio. Las emisoras se pueden seleccionar y programar automáticamente o manualmente. La programación sobrescribirá las emisoras memorizadas anteriormente comenzando desde la última emisora de radio memorizada. Después de la programación se sintonizará la última emisora memorizada.

Programación automática

Si no se sintoniza una emisora memorizada, la programación automática comenzará por la emisora memorizada en el número 1.

- 1 Siga los pasos 1 y 2 de «Sintonización de emisoras de radio».
- 2 Mantenga pulsado PROG durante más de 2 segundos.
→ Aparecerá AUTOPROGRAM y se mostrará PROG.
→ Todas las emisoras de radio disponibles de la banda de frecuencia seleccionada se almacenarán automáticamente, PROG desaparecerá y aparecerán brevemente el número de la memoria, la banda de frecuencia y la frecuencia de la última emisora memorizada.

- Para almacenar emisoras de radio de otra banda de frecuencia, repita los pasos 1–2. Antes de proceder asegúrese de seleccionar el próximo número disponible de la memoria, de lo contrario, pueden borrarse emisoras ya memorizadas.

- Para salir de la programación automática pulse ■.

Nota: Las emisoras con una señal fuerte se programarán automáticamente en primer lugar, seguidas de las emisoras con una señal débil.

Programación manual

- 1 Siga los pasos 1 y 2 de «Sintonización de emisoras de radio».
 - 2 Mantenga pulsado PROG durante más de 2 segundos.
→ PROG empezará a parpadear.
 - 3 Pulse ◀◀ SEARCH o ▶▶ SEARCH para sintonizar la emisora deseada.
 - Gire ◀◀ JOG CONTROL ▶▶ para asignar otro número de la memoria a la emisora de radio.
 - 4 Pulse YES para confirmar la configuración y salir de la programación manual.
→ Desaparecerá PROG y aparecerán el número de memoria, la banda de frecuencias y la frecuencia de la emisora memorizada.
- Para borrar la memoria actual, pulse NO.

Sintonización de emisoras memorizadas

- Utilice ◀◀ JOG CONTROL ▶▶ hasta que aparezca el número de la memoria de la emisora deseada.

Reloj y temporizador

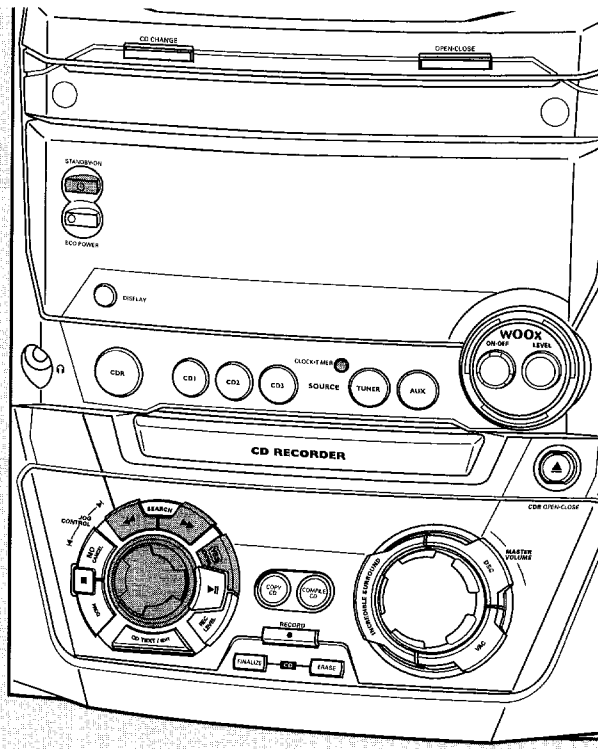

Español

Puesta en hora del reloj

Puesta en hora manual del reloj

- 1 Pulse **STANDBY-ON** en el equipo tantas veces como sea necesario para poner el equipo en modo de espera.
- 2 Pulse **CLOCK-TIMER** en el equipo.
- 3 Gire **◀ JOG CONTROL ▶** para seleccionar reloj.
→ **CLOCK** aparecerá y **⌚** comenzará a parpadear.
- 4 Pulse **YES** para confirmar la selección.
→ El dígito del día de la semana parpadeará.
- 5 Gire **◀ JOG CONTROL ▶** para ajustar el día.
- 6 Use **◀◀ SEARCH** o **▶▶ SEARCH** en el equipo para pasar del día de la semana a la hora.
- 7 Gire **◀ JOG CONTROL ▶** para ajustar la hora.
- 8 Repita los pasos 6 y 7 para ajustar los minutos.
- 9 Pulse **YES** para confirmar los ajustes.

Funciones del temporizador

Se pueden seleccionar 2 funciones diferentes del temporizador; que se activarán en el momento elegido: temporizador de la alarma y temporizador de apagado automático. Asegúrese de que el reloj está ajustado antes de usar una de estas funciones.

Configuración del temporizador de la alarma

El equipo puede ser utilizado como despertador; de modo que el sintonizador, el cambiador de CD o el reproductor de CD comenzarán automáticamente la reproducción a la hora preseleccionada.

- 1 Siga los pasos 1 y 2 de «Puesta en hora manual del reloj».
- 2 Gire **◀ JOG CONTROL ▶** para seleccionar el temporizador de la alarma.
→ **ALARM** aparecerá y **ALARM** parpadeará.
- 3 Pulse **YES** para confirmar la selección.
→ El dígito de la hora parpadeará.
- 4 Gire **◀ JOG CONTROL ▶** para ajustar la hora.
- 5 Use **◀◀ SEARCH** o **▶▶ SEARCH** en el equipo para pasar de las horas a los minutos.
- 6 Gire **◀ JOG CONTROL ▶** para ajustar los minutos.
- 7 Pulse **YES** para confirmar los ajustes.
- 8 Gire **◀ JOG CONTROL ▶** para seleccionar la fuente con la que quiere ser despertado.
- 9 Pulse **YES** para confirmar la selección de la fuente.

Activación y desactivación del temporizador de la alarma

- Pulse repetidamente en el mando a distancia **TIMER ON/OFF** para activar o desactivar el temporizador de la alarma:
→ **ALARM** se muestra y **ALARM ON** aparece: el temporizador de la alarma está activado.
→ **ALARM** desaparece y **ALARM OFF** aparece: el temporizador de alarma está desactivado.
- Para detener la alarma, pulse **STANDBY-ON** en el equipo.

Temporizador de apagado automático

Se puede definir un cierto período de tiempo para que el equipo se apague automáticamente.

- 1 Pulse repetidamente **SLEEP** en el mando a distancia hasta que aparezca el tiempo de apagado automático deseado.
→ **SLEEP** se muestra y aparece **SLEEP 15 MIN, 30 MIN, 45 MIN, 60 MIN** o **SLEEP OFF**.
- 2 Cuando aparezca el tiempo deseado, no vuelva a pulsar **SLEEP**.
→ Cuando haya transcurrido el tiempo elegido, el equipo pasará al modo de espera.
- Para desactivar el temporizador de apagado automático, pulse **SLEEP** en el mando a distancia hasta que aparezca **SLEEP OFF**.

Localización y solución de averías

ADVERTENCIA

Bajo ninguna circunstancia deberá intentar reparar el equipo usted mismo, ya que anularía la garantía. No abra el aparato o podría sufrir una descarga eléctrica.

Si se produjera un fallo, compruebe los puntos relacionados más abajo antes de llevar a reparar el equipo. Si no pudiese solucionar un problema siguiendo las sugerencias que se exponen a continuación, consulte a su proveedor o al servicio técnico.

Seguridad láser

Este aparato emplea un láser. Sólo el personal de servicio técnico debidamente cualificado debe retirar la cubierta o intentar llevar a cabo trabajos de reparación, debido a posibles lesiones oculares.

Problema	Solución
No se enciende, no hay sonido	<ul style="list-style-type: none">– Ajuste el volumen.– Desconecte los auriculares.– Compruebe que los altavoces están instalados correctamente.– Conecte los cables de red correctamente.
No hay respuesta a los controles	<ul style="list-style-type: none">– Desconecte el equipo de la alimentación eléctrica y vuelva a conectarlo pasados unos segundos.
Inicio automático del modo demostración	<ul style="list-style-type: none">– Pulse ■ durante al menos 5 segundos para cancelar el modo demostración.
Recepción débil de la radio	<ul style="list-style-type: none">– Oriente la antena para conseguir una recepción óptima.– No coloque la antena cerca de una fuente de radiación como TV, video, ordenador, etc. Cambie la posición de la unidad que provoca interferencias o desconéctela.
Sonido de graves deficiente	<ul style="list-style-type: none">– Conecte los cables de color (o marcados) a las terminales de color y los negros (o sin marca) a las negras.
El mando a distancia no funciona	<ul style="list-style-type: none">– Ponga nuevas pilas y/o insértelas correctamente.– Seleccione el botón de la fuente deseada antes de seleccionar el botón de la función.– Reduzca la distancia al equipo.
Indicación Insert Disc	<ul style="list-style-type: none">– Compruebe que el disco no está rayado o sucio. Cambie o limpie el disco.– Compruebe que se ha insertado el disco, con la etiqueta hacia arriba.– Espere hasta que la lente empañada del láser quede limpia.
Indicación Wrong Disc, indicación Use Audio CD	<ul style="list-style-type: none">– Compruebe que se ha insertado un disco digital de audio, con la marca «Digital Audio» y el logotipo especial.
Indicación Check Input	<ul style="list-style-type: none">– Compruebe que el cable de conexión está correctamente conectado.
No graba	<ul style="list-style-type: none">– Compruebe que el CDR(W) está completamente libre de rayaduras y de partículas de polvo.– Compruebe que ha insertado un CDR(W) y asegúrese de que no está finalizado.
Se interrumpe la grabación	<ul style="list-style-type: none">– Use discos de audio Philips CDR(W).– En caso de interrupción del proceso de grabación (pérdida de potencia, golpe mecánico) reinicie la grabación con un nuevo disco.
El disco grabado no se reproduce en otro reproductor estándar	<ul style="list-style-type: none">– Compruebe que el CDR(W) está finalizado.– Inserte el CDRW en un reproductor de CD compatible con CDRW.
Se pierden directorios en CD MP3	<ul style="list-style-type: none">– Sólo se mostrarán álbums con archivos grabables.
Las pistas grabadas se confunden o las pistas no se inician/detienen en el momento correcto	<ul style="list-style-type: none">– Use otro modo de incremento de pista.– Introduzca el incremento de pista manualmente con el mando a distancia.

GARANTIA LIMITADA

SISTEMA DE AUDIO

Mano de obra gratis por un año

Servicio gratis por un año para piezas

Para reparaciones, hay que presentarse en persona con este producto.

¿QUIEN TIENE PROTECCION?

Usted debe tener su comprobante de venta para recibir servicio bajo la garantía. Una nota de venta u otro documento mostrando que usted compró el producto se considera un comprobante de venta.

¿QUE CUBRE?

La protección bajo la garantía comienza el mismo día en que usted compra el producto. Durante un año a partir de esta fecha, todas las piezas serán reparadas o reemplazadas gratis y no se cobrará mano de obra. Después de este plazo de un año, usted tendrá que pagar el costo del reemplazo o reparación de las piezas y también toda mano de obra.

Todas las piezas, inclusive las piezas reparadas y de repuesto, tienen cobertura sólo durante el período de la garantía original. Una vez que vence la garantía del producto, la garantía de cualquier pieza reemplazada o reparada también habrá vencido.

¿QUE EXCLUYE LA GARANTIA?

Su garantía no cubre:

- cobros por mano de obra durante la instalación o montaje del producto, ajuste de los controles del cliente o de preferencia e instalación o reparación de los sistemas con antena fuera de la unidad.
- reparación del producto y/o reemplazo de piezas, a raíz de uso indebido, accidente, reparación no autorizada u otra causa no bajo el control de Philips Consumer Electronics Company.
- problemas de recepción ocasionados por condiciones de señales o sistemas de cable o de antena fuera de la unidad.
- un producto que requiera modificación o adaptación para que opere en un país que no sea el país para el que fue concebido, fabricado, aprobado y/o autorizado, o la reparación de productos dañados por tales modificaciones.
- daños incidentales o consecuentes que resulten del producto. (Algunos estados no permiten la exclusión por daños incidentales o consecuentes, de modo que es posible que la exclusión arriba indicada no le sea aplicable a usted. Esto incluye, sin limitarse, materiales pregrabados con o sin amparo de derechos de autor.)
- Una unidad que se ha comprado, usado o reparado fuera de los EE.UU., Puerto Rico, las Islas Virgenes y el Canadá, o que se ha usado para fines comerciales o institucionales (inclusive productos usados con fines de arrendamiento, pero sin limitarse a éstos).

¿DONDE SE OBTIENE SERVICIO?

El servicio de garantía está disponible en todos los países con distribución oficial del producto por Philips Consumer Electronics Company. En países donde Philips Consumer Electronics Company no distribuye el producto, la entidad local de servicio Philips tratará de brindar servicio (aunque puede haber demora si las piezas de repuesto o manuales técnicos correspondientes no están fácilmente disponibles).

NO SE OLVIDE DE GUARDAR...

Favor de guardar su nota de venta y otros materiales para comprobar la compra del producto. Adjúntelos a este manual de instrucciones y reténgalo a la mano. Favor de retener también la caja y material de empaque originales en caso de tener que devolver el producto.

ANTES DE LLAMAR PARA OBTENER SERVICIO...

Sírvase chequear su manual de instrucciones. Algunos ajustes de los controles según las indicaciones en el manual podrían ahorrarle una llamada para servicio.

PARA SERVICIO DE GARANTIA EN LOS EE.UU., PUERTO RICO O LAS ISLAS VIRGENES...

Lleve el producto a un centro de servicio Philips (ver lista adjunta) o a un centro de servicio autorizado para reparaciones. Una vez terminada la reparación del producto, usted debe recogerlo del centro. Los centros tienen derecho a guardar toda pieza defectuosa. (En los EE.UU., Puerto Rico o las Islas Virgenes, toda garantía implícita, inclusive las garantías implícitas de comerciabilidad y aptitud para un propósito en particular, están limitadas en cuanto a duración al plazo de esta garantía expresa. Puesto que algunos estados no permiten limitaciones sobre la duración de una garantía implícita, es posible que la limitación arriba indicada no le sea aplicable a usted.)

PARA SERVICIO DE GARANTIA EN EL CANADA...

Favor de comunicarse con Philips al:

1-800-661-6162 (francófono)

1-800-363-7278 (anglófono)

(En el Canadá, esta garantía es otorgada en lugar de toda otra garantía. No se otorga ninguna otra garantía expresa ni implícita, comprendiéndose aquí ninguna garantía implícita de comerciabilidad o aptitud para propósito alguno. Philips no será responsable bajo circunstancia alguna por daños y perjuicios directos, indirectos, especiales, incidentales o consecuentes, independientemente de la manera ocasionada, aún con notificación de la posibilidad de los mismos.)

RECUERDE...

Favor de anotar los números de modelo y serie del producto en el espacio abajo. También, sírvase llenar y enviar oportunamente su tarjeta de registro de la garantía. Así nos será más fácil notificarle en caso de ser necesario.

Modelo No. _____

Serie No. _____

Esta garantía le otorga derechos legales específicos y usted podría gozar de otros derechos que varían de un estado a otro.

Philips Service Solutions Group, P.O. Box 2976, Longview, Texas 75606 USA, (903) 242-4800

EL4965S005 / MAC 4110 / 1-97

PHILIPS CONSUMER ELECTRONICS COMPANY

A Division of Philips Electronics North America Corporation
Knoxville, Tennessee 37914-1810, U.S.A.

English

Français

Español

Printed in China

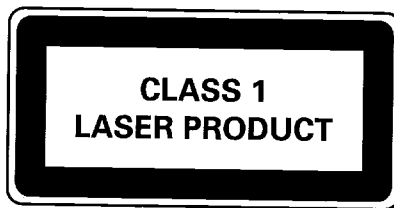

3103 306 1784.0

