



Use and Care & Installation Guide

Refrigerator



English Version	2
Version française	31
Versión en español	61



Safety Instructions	3
----------------------------------	---



Operating Instructions, Tips	
Automatic Icemaker.....	11
Food Storage Suggestions.....	6, 7
Ice Dispenser	12, 13
Icemaker Accessory Kit.....	11
Power Saver Switch.....	5
Shelves	8, 9
Storage Drawers	10
Temperature Controls	5



Care and Cleaning	
Behind the Refrigerator.....	14
Cleaning—Inside and Outside	14
Clearances.....	17
Drawer and Cover Removal.....	14, 15
Light Bulb Replacement.....	15
Location.....	17
Moving & Vacation.....	16
Rollers	17
Under Refrigerator.....	14
Water Filter Accessory	11
Water Supply to Icemaker	16



Problem Solver	25-27
Normal Operating Sounds.....	25
More questions?...In the United States call	
<i>GE Answer Center® 800.626.2000</i>	
<i>In Canada consult your local telephone</i>	
<i>directory for the Camco Service Center</i>	

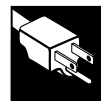

Installation	18-24
Adapter Plug	18
Electrical Requirements	18
Extension Cords	18
Grounding.....	18
Reversing the Door Swing	21-24
Water Line Installation	19, 20



Consumer Services	2, 4
Appliance Registration.....	2
Model and Serial Numbers	2
Warranty for Canadian Customers	29
Warranty for U. S. Customers.....	Back Cover

*Top-Mount No-Frost
Models 18, 19, 21, 22, 24 and 25*



WELCOME

Welcome to the GE family. We're proud of our quality products and we believe in dependable service. You'll see it in this easy-to-use guide and you'll hear it in the friendly voices of our customer service staff. Best of all, you'll experience these values each time you open your refrigerator. That's important, because your new refrigerator will be part of your family for a long time.

HELP US HELP YOU...

Read this guide carefully.

It is intended to help you operate and maintain your new refrigerator properly.

Keep it handy for answers to your questions.

If you don't understand something or need more help:

In the United States, call:

GE Answer Center®
800.626.2000
24 hours a day, 7 days a week

In Canada, write:

Manager, Consumer Relations
2645 Skymark Ave.,
Mississauga, Ontario
Canada L4W 4H2

If you received a damaged refrigerator...

Immediately contact the dealer (or builder) that sold you the refrigerator.

Save time and money. Before you request service...

Check the Problem Solver section in this guide. It lists minor operating problems that you can correct yourself.

Write down the model and serial numbers.

You'll see them on a label on the left side, near the top of the fresh food compartment.

These numbers are also on the Consumer Product Ownership Registration Card that came with your refrigerator.

Before sending in this card, please write these numbers here:

Model Number

Serial Number

Use these numbers in any correspondence or service calls concerning your refrigerator.

IMPORTANT: You must provide proof of purchase or installation date for in-warranty service.

Date Purchased

Date Installed

Builder/Dealer Name

Address

Phone

IMPORTANT SAFETY INSTRUCTIONS



Read all instructions before using this appliance.



WARNING—When using this appliance, always exercise basic safety precautions, including the following:

- **Use this appliance only for its intended purpose** as described in this Use and Care Guide.



- **This refrigerator must be properly installed and located in accordance with the Installation Instructions before it is used.**



- **Never unplug your refrigerator by pulling on the power cord.** Always grip plug firmly and pull straight out from the outlet.
- **Repair or replace immediately all electric service cords that have become frayed or otherwise damaged.** Do not use a cord that shows cracks or abrasion damage along its length or at either the plug or connector end.
- **When moving your refrigerator away from the wall, be careful not to roll over or damage the power cord.**



- **Do not allow children to climb, stand or hang on the shelves in the refrigerator.** They could damage the refrigerator and seriously injure themselves.
- **If your old refrigerator is still around the house but not in use, be sure to remove the doors.** This will reduce the possibility of danger to children.

- **After your refrigerator is in operation, do not touch the cold surfaces in the freezer compartment, particularly when hands are damp or wet.** Skin may adhere to these extremely cold surfaces.
- **If your refrigerator has an automatic icemaker,** avoid contact with the moving parts of the ejector mechanism, or with the heating element that releases the cubes. Do not place fingers or hands on the automatic icemaking mechanism while the refrigerator is plugged in.

- **Don't refreeze frozen foods which have thawed completely.** The United States Department of Agriculture in Home and Garden Bulletin No. 69 says:

“... You may safely refreeze frozen foods that have thawed if they still contain ice crystals or if they are still cold—below 40°F. (4°C).”

“... Thawed ground meats, poultry or fish that have any off-odor or off-color should not be refrozen and should not be eaten. Thawed ice cream should be discarded. If the odor or color of *any* food is poor or questionable, get rid of it. The food may be dangerous to eat.

“Even partial thawing and refreezing reduces the eating quality of foods, particularly fruits, vegetables and prepared foods. The eating quality of red meats is affected less than that of many other foods. Use refrozen foods as soon as possible to save as much of their eating quality as you can.”



- **Unplug your refrigerator before cleaning and making repairs.** **NOTE:** We strongly recommend that any servicing be performed by a qualified individual.
- **Before replacing a burned-out light bulb,** the refrigerator should be unplugged in order to avoid contact with a live wire filament. (A burned-out light bulb may break when being replaced.) **NOTE:** Turning control to OFF position does not remove power to the light circuit.
- **Do not store or use gasoline or other flammable vapors and liquids in the vicinity of this or any other appliance.**

SAVE THESE INSTRUCTIONS



We'll Be There

With the purchase of your new GE appliance, receive the assurance that if you ever need information or assistance from GE, we'll be there. All you have to do is call!

GE Answer Center® In the United States: 800.626.2000

Whatever your question about any GE major appliance, GE Answer Center® information service is available to help. Your call—and your question—will be answered promptly and courteously. And you can call any time. GE Answer Center® service is open 24 hours a day, 7 days a week.

***In Canada contact Manager, Consumer Relations, Camco, Inc.,
2645 Skymark Avenue, Mississauga, Ontario, Canada L4W 4H2***

In-Home Repair Service In the United States: 800-GE-CARES (800-432-2737)

A GE consumer service professional will provide expert repair service, scheduled at a time that's convenient for you. Many GE Consumer Service company-operated locations offer you service today or tomorrow, or at your convenience (7:00 a.m. to 7:00 p.m. weekdays, 9:00 a.m. to 2:00 p.m. Saturdays). Our factory-trained technicians know your appliance inside and out—so most repairs can be handled in just one visit.

***In Canada consult your local telephone directory for the
Camco Service or Authorized Service Center nearest you.***

For Customers With Special Needs... In the United States: 800.626.2000

Upon request, GE will provide Braille controls for a variety of GE appliances, and a brochure to assist in planning a barrier-free kitchen for persons with limited mobility. To obtain these items, free of charge, call 800.626.2000.

Consumers with impaired hearing or speech who have access to a TDD or a conventional teletypewriter may call 800-TDD-GEAC (800-833-4322) to request information or service.

***In Canada contact Manager, Consumer Relations, Camco, Inc.,
2645 Skymark Avenue, Mississauga, Ontario, Canada L4W 4H2***

Service Contracts In the United States: 800-626-2224

You can have the secure feeling that GE Consumer Service will still be there after your warranty expires. Purchase a GE contract while your warranty is still in effect and you'll receive a substantial discount. With a multiple-year contract, you're assured of future service at today's prices.

800-461-3636 In Canada

Parts and Accessories In the United States: 800-626-2002

Individuals qualified to service their own appliances can have parts or accessories sent directly to their home. The GE parts system provides access to over 47,000 parts...and all GE Genuine Renewal Parts are fully warranted. VISA, MasterCard and Discover cards are accepted.

User maintenance instructions contained in this booklet cover procedures intended to be performed by any user. Other servicing generally should be referred to qualified service personnel. Caution must be exercised, since improper servicing may cause unsafe operation.

***In Canada consult your local telephone directory for the
Camco Service or Authorized Service Center nearest you.***

TEMPERATURE CONTROLS



The temperature controls in your refrigerator have letters and numbers. Initially set the freezer control at “C” and the fresh food control at “5.”

The fresh food control maintains the temperatures throughout the refrigerator. Moving the fresh food control to “OFF” stops cooling in both areas—fresh food and freezer—but does not shut off power to the refrigerator.



The freezer control moves a damper to change the amount of cold air that moves from the freezer to the fresh food compartment.

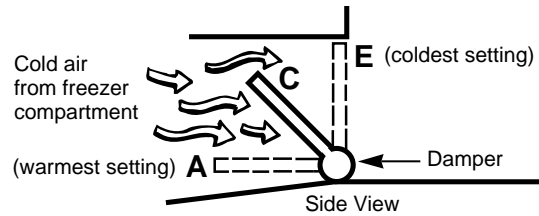
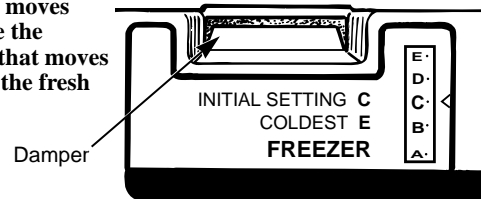

Power Saver Switch

The power saver switch is located on the temperature control panel. To reduce the amount of electricity required to operate your refrigerator, push switch to the POWER SAVER setting.

This turns off the unit in your refrigerator that prevents moisture from forming on the outside.

With this unit turned off, moisture may form on the outside of your refrigerator, especially when the weather is humid. The humidity is most likely to be high in the summer, in the early morning hours, and in homes which are not air conditioned.

Over an extended period of time, moisture that forms on the refrigerator surface may cause deterioration of the paint finish. It will be important to protect the finish by using appliance polish wax as described in the Care & Cleaning section.

The cost to operate the low-wattage unit is about the same as it costs to use two night lights.

When you move the power saver switch from the POWER SAVER setting, low wattage electricity flows through the unit and warms the outside of the refrigerator. Under most conditions, this prevents the forming of moisture or water droplets.

If you turn your household thermostat below 60°F. (16°C.) at night...

...you may want to move the freezer control one step colder. Cooler temperatures in the house may cause the compressor to operate less frequently, thus allowing the freezer compartment to warm somewhat. To protect your frozen food supply, leave the freezer setting at this colder setting for the entire winter or for as long as you keep your thermostat turned down.

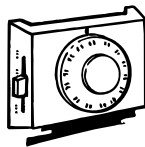

Moving the freezer control to colder setting should have no effect on your fresh food compartment. However, if freezing occurs, move the fresh food control one step warmer.

When you stop turning the thermostat down, turn the refrigerator's controls back to their regular settings.

How to Test Temperatures

Use the milk test for the fresh food compartment. Place a container of milk on the top shelf in the fresh food compartment. Check it a day later. If the milk is too warm or too cold, adjust the temperature controls.

Use the ice cream test for the freezer compartment. Place a container of ice cream in the center of the freezer compartment. Check it after a day. If it's too hard or too soft, adjust the temperature controls.

After changing the controls, always allow 24 hours for the refrigerator to reach the temperature you have set.

No Defrosting

It is not necessary to defrost the freezer or fresh food compartments. Although your refrigerator is designed and equipped to defrost itself automatically, some frost on packages is normal.



FOOD STORAGE SUGGESTIONS

Use these storage times as guidelines for good eating quality. The type of packaging used and the storage temperatures will affect how long food will keep in the refrigerator.

New techniques are constantly being developed. Consult the County Extension Service or your local Utility Company for the latest information on freezing and storing foods.

Foods	Refrigerator Time	Freezer Time	Storage Tips
DAIRY PRODUCTS			
Butter	1–2 weeks	6–9 months	Store butter covered in the Dairy Compartment to prevent butter from absorbing odors.
Milk & cream	1 week after the “sell by” date	Not recommended	Refrigerate immediately after use. Close tightly. Don’t drink out of the carton because enzymes from your mouth cause milk to sour. Don’t freeze cream unless whipped.
Cream cheese, cheese spread & cheese food	1–2 weeks after the “sell by” date	Not recommended	Wrap tightly.
Cottage cheese	5–7 days after the “sell by” date	Not recommended	
Hard cheese (Swiss, Cheddar & Parmesan)	1–2 months	May become crumbly	Wrap tightly to keep odors confined. Cut off mold if it develops on the surface.
Sour cream	10 days after the “sell by” date	Not recommended	
EGGS			
Eggs in the shell	1 week after the “sell by” date	Not recommended	Cover and store small ends down.
Leftover yolks or whites	2–4 days	9–12 months	
FRESH FRUITS			
Ripening of many fruits is slowed by refrigeration. Store fruits in the storage drawer with the control on the “Fruits” setting.			
Apples	1 month	6–12 months	
Avocados	3–5 days	6–12 months	Ripen at room temperature before refrigerating. Avocados will darken when refrigerated.
Berries & cherries	2–3 days	6–12 months	Store covered or in the storage drawer to prevent moisture loss.
Citrus fruits	1–2 weeks	Not recommended	Store uncovered.
Grapes	3–5 days	6–12 months	Store covered or in the storage drawer to prevent moisture loss.
Peaches, nectarines, plums & apricots	3–5 days	6–12 months	Ripen at room temperature before refrigerating.
Pineapples, cut	2–3 days	6–12 months	Use quickly for best eating quality.



Foods	Refrigerator Time	Freezer Time	Storage Tips
FRESH VEGETABLES Since vegetables remain fresh longest in a moist environment, they should be stored in the Fresh drawer with the control on the “Vegetables” setting. If the drawers are full, store vegetables in plastic bags or plastic containers to prevent moisture loss.			
Asparagus	2–3 days	8–12 months	Don’t wash before refrigerating. Store in the drawer.
Brussels sprouts & broccoli	3–5 days	8–12 months	Wrap well! These odors will travel to other foods.
Cabbage & celery	1–2 weeks	Not recommended	Wrap well! These odors will travel to other foods.
Cauliflower & snap beans	1 week	8–12 months	Wrap well! These odors will travel to other foods.
Carrots, parsnips, beets, radishes & turnips	2 weeks	8–12 months	Remove tops and wrap well.
Green peas & lima beans	3–5 days	8–12 months	Nature’s wrapping is best. Leave them in their pods until ready to use.
Lettuce & other salad greens	1 week	Not recommended	Wash. Drain well. Refrigerate in the drawer.
Onions, green	3–5 days	8–12 months	Wrap well! These odors will travel to other foods.
Peppers & cucumbers	1 week	8–12 months	Wrap well! These odors will travel to other foods.
FRESH POULTRY & FISH			
Chicken	1–2 days	6–12 months	Can be kept in original packaging for refrigeration. Place in the Meat drawer with the control on the “Fresh Meat” setting. When freezing longer than 2 weeks, overwrap with suitable freezer wrap to reduce freezer burn.
Turkey, duck & goose	1–2 days	4–6 months	
Fish	1–2 days	8–12 months	
FRESH MEATS			
Beef, ground	1–2 days	4–6 months	Can be kept in original packaging for refrigeration. Place in the Meat drawer with the control on the “Fresh Meat” setting. When freezing longer than 2 weeks, overwrap with suitable freezer wrap to prevent freezer burn.
Beef, roast & steak	3–5 days	9–12 months	
Pork	3–5 days	6–9 months	
Veal	3–5 days	4–6 months	
Sausage, ground	1–2 days	1–3 months	
Lamb	3–5 days	9–12 months	
PROCESSED MEATS			
Bacon	7 days	1 month	Processed meats should be tightly wrapped and stored in the Meat drawer with the control on the “Deli/Cheese” setting.
Frankfurters	7 days	2 weeks	
Ham, whole	7 days	1–3 months	Unopened, vacuum-packed luncheon meat may be kept up to 2 weeks.
half	5 days	1–3 months	
slices	3 days	1–2 months	
Luncheon meat	3–5 days	Not recommended	
Sausage, smoked	7 days	Not recommended	

* Sources: United States Department of Agriculture; Food Marketing Institute; Cooperative Extension Service; Iowa State University



SHELVES

How to Rearrange Your Shelves (on some models)

Shelves in the fresh food and freezer compartments are adjustable.

To remove shelves: Tilt the shelf up at front, then lift it up and out of tracks on the rear wall of the refrigerator.

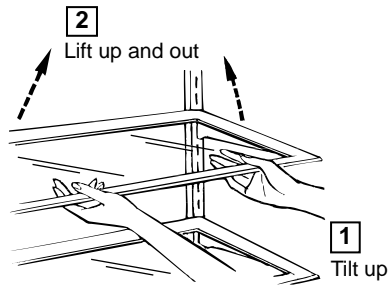

To replace shelves: Select the desired shelf height. With shelf front raised slightly, engage top hooks in tracks at rear of cabinet. Then lower front of shelf until it locks into position.

Wire shelves (on some models) are adjustable in the same manner.

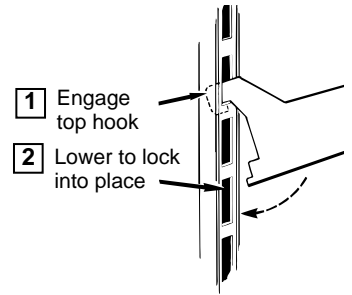

Removable Wine Rack (on some models)

The wine rack is designed to hold a bottle on its side.

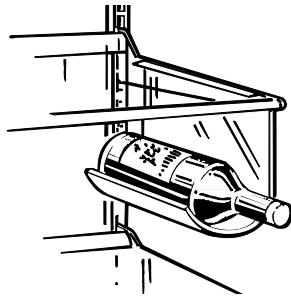

Extra Freezer Shelf (on some models)

Some models have an extra freezer shelf that allows you to use the freezer space more efficiently.

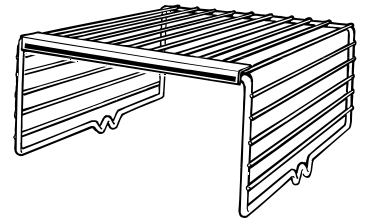

Porta-Bins on the Doors (on some models)

Adjustable Porta-Bins on fresh food and freezer compartment doors can easily be carried from the refrigerator to the work area.

To remove: Slide Porta-Bin forward on molded supports until it comes completely out of the door.

To relocate: Select desired shelf height, engage Porta-Bins in the molded supports of the door, and slide in. Porta-Bin will hook in place.

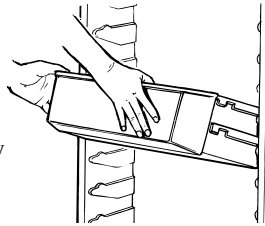

Snuggers (on some models)

Snuggers are designed to give you storage flexibility in Porta-Bins and on your fresh food door shelves.

Place index finger and middle finger on either side of the snigger near the front and simply move it back and forth to fit your needs.

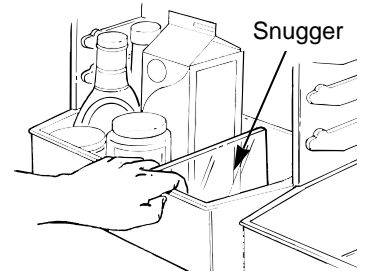

Two-Position Freezer Shelf (on some models)

To relocate the two-position freezer shelf, lift slightly and move it sideways to free the ends of the shelf from the holes in the walls. Then tilt the shelf and take it out. To reinstall the shelf, first insert one end and then the other.

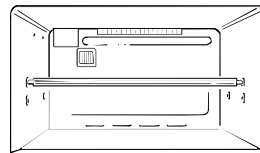

For models without an icemaker, the shelf can be placed in either position.

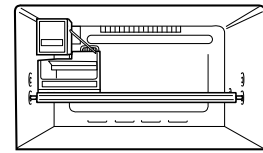

For models with an icemaker, the shelf must be placed in the lower position.



Quick Serve™ System (on some models)

Cooking-serving-storage dishes with durable see-through lids fit into a rack that hangs on the fresh food or freezer compartment door. Dishes can be removed from and returned to the rack as needed, and the rack can be removed and located on either door in the same manner as the door bins.

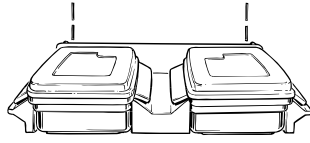

Dishes and lids are safe for use in microwave ovens, refrigerators, freezers, and are dishwasher-safe. The dishes should not be used for cooking high-fat foods, such as bacon, and high-sugar foods, such as candy and syrup. The high temperatures of the fat and sugar can cause bubbles to form on the inside of the dish.

CAUTION:

Dishes and lids are not designed for use on the range top, broiler or in the regular oven. Such use can be hazardous.

Quick Store Bin (on some models)

This removable tilt-out bin can be located on the fresh food or freezer compartment door. It has been designed for convenient storage of those frequently used items that do not fit easily into a Porta-Bin or soon-to-be-used items that require covered storage to keep from drying out.

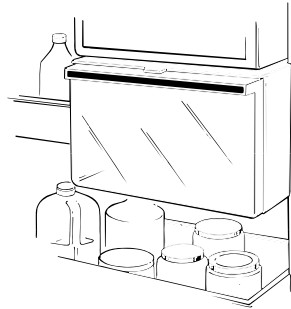

To open, push the latch up and pull the bin handle forward.

To avoid damaging the refrigerator, make sure the bin is closed and latched before closing the refrigerator door.

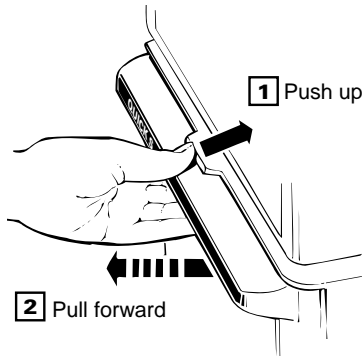

To remove the bin, lift it up and out of the bin housing.

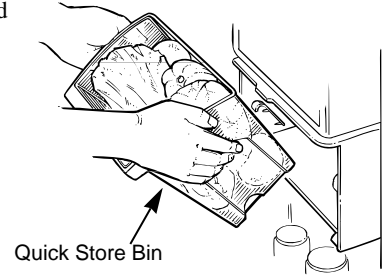

To relocate the Quick Store unit, lift the bin housing up and out of the molded supports on the door, move it to the desired new location, and lower it onto the molded supports on the door. You do not have to remove the bin from the housing when relocating the Quick Store unit.

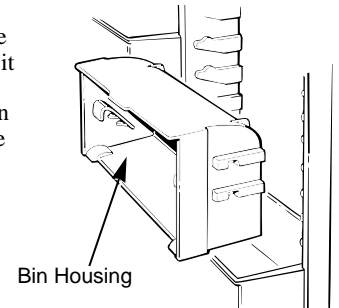

Shelves

Features vary by model



STORAGE DRAWERS

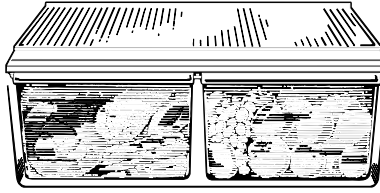

Fruit & Vegetable Drawers

The storage drawers at the bottom of the fresh food compartment are designed to provide high humidity levels required by most vegetables and lower humidity levels required for most fruits.

When replacing the drawers, always push them all the way in.

Storage time will depend upon the type of food and its condition when placed in the drawers.

Excess water that may accumulate in the bottom of the drawers should be emptied and the drawers wiped dry.

Cool 'n Fresh Drawer (on some models)

This refrigerated drawer is designed to provide lower humidity storage for items such as:

- Apples
- Apricots
- Grapes
- Mushrooms
- Nectarines
- Oranges
- Peaches
- Pears
- Raspberries
- Squash, summer
- Strawberries
- Tangerines

Adjustable Humidity Drawers (on some models)

These drawers have individual, adjustable humidity controls that let you regulate the amount of cold air entering the drawers.



Slide the control all the way to the HIGH setting and the drawer provides high humidity recommended for most vegetables.

Slide the control all the way to the LOW setting to provide lower humidity levels recommended for most fruits.

Adjustable Temperature Meat Drawer (on some models)

This drawer is designed to store fresh meats where they keep best—in the coldest part of the refrigerator. The “Fresh Meats Zone” is at the top left side of the refrigerator. You must use one of these slots to keep the drawer in the coldest zone. This allows air from the freezer to circulate around the drawer to keep it very cold.

You can move the drawer to any location if you don't want this extra cold storage.

The **variable temperature control lever** lets you regulate the amount of cold air surrounding the drawer.

When the lever is set at COLDEST, the damper over the opening in the drawer is fully open to provide the coldest storage area.

When the lever is set at COLD, the damper is fully closed. Normal refrigerator temperatures will be maintained.

Variable settings between these extremes may be selected.

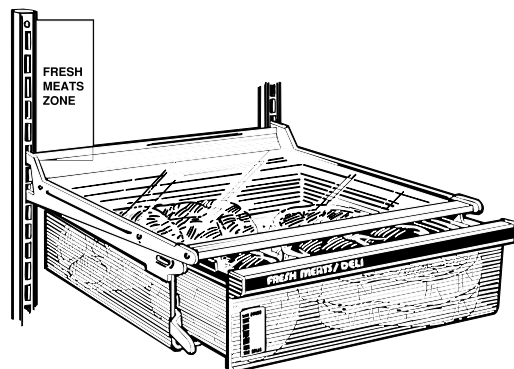

When the drawer is placed in the top 6 slots on the left side and the lever is set at COLDEST, air from the freezer is forced around the drawer to keep it very cold.

Moist 'n Fresh Drawer (on some models)

This refrigerated drawer is designed to keep **unwrapped foods** fresh by retaining the natural moisture content of foods such as:

- Artichokes
- Asparagus
- Beets, topped
- Blueberries
- Carrots
- Celery
- Cherries
- Corn
- Currants
- Greens, leafy
- Lettuce
- Parsley
- Peas, green
- Plums
- Radishes
- Rhubarb
- Spinach
- Tomatoes, ripe

As in any refrigerated storage area, **it is recommended that foods with strong odors be stored wrapped**—foods such as:

- Broccoli
- Brussels sprouts
- Cabbage
- Cauliflower
- Green Onions
- Parsnips
- Turnips

Snacks Drawer (on some models)

The slide-out Snacks drawer can be removed and taken to the sink or food preparation area. You may also relocate it and the shelf to which it attaches within the fresh food compartment to suit your storage needs.

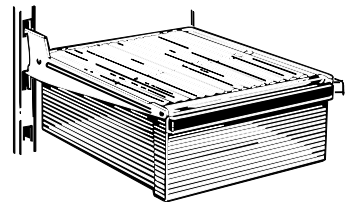

Features vary by model

AUTOMATIC ICEMAKER

(on some models)



A newly-installed refrigerator may take 8 to 12 hours to begin making ice.

Your icemaker will produce eight cubes per cycle—approximately 100 cubes in a 24-hour period, depending on freezer compartment temperature, room temperature, number of door openings and other use conditions.

If your refrigerator is operated before the water connection is made to the icemaker, keep the feeler arm in the STOP (up) position.

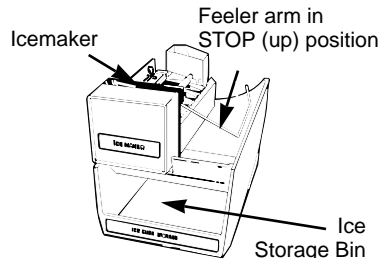

When the refrigerator has been connected to the water supply, move the feeler arm to the ON (down) position.

The icemaker will fill with water when it cools to freezing. A newly-installed refrigerator may take 8 to 12 hours to begin making ice cubes.

Throw away the first few batches of ice. This flushes away impurities in the water line.

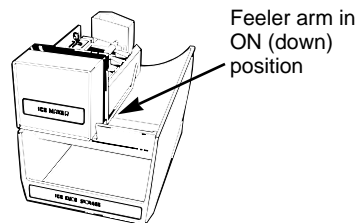

Icemaking will continue until the feeler arm senses a sufficient accumulation of ice cubes in the storage bin and halts the operation temporarily. For maximum ice storage, level the stored cubes with your hand occasionally. Be sure nothing interferes with the swing of the feeler arm.

The icemaker ejects cubes in groups of eight and it is normal for several cubes to be joined together.

Move the icemaker feeler arm to the STOP (up) position when:

- home water supply is to be off for several hours.
- ice storage bin is to be removed for a period of time.
- going away on vacation, at which time you should also turn off the valve in the water supply line to your refrigerator.
- turning the fresh food control to the OFF position.

If ice is not used frequently, old ice cubes will become cloudy and taste stale. Empty the ice storage bin periodically and wash it in lukewarm water. Be sure to allow the storage bin to dry before replacing it—otherwise ice cubes may stick to other parts of the icemaker.

If this is your first icemaker, you'll hear occasional sounds that may be unfamiliar. They are normal icemaking sounds and are not a cause for concern.

Storage Drawers

Water Filter Accessory

Your ice cubes can only be as fresh-tasting as the water that produces them. That's why it's a good idea to purify your water with a water filter.

REMOVES SEDIMENT

Rigid, porous graded density depth cellulose fiber cartridge catches dirt, rust particles, sand and silt.

REMOVES ODORS

Activated charcoal granules remove musty, stale odors.

IMPROVES TASTE

Activated charcoal granules remove oily, medicinal, plastic and metallic tastes.

REDUCES SCALE

Special crystals reduce hard scale deposit formation.

The water filter is an option at extra cost and is available from your dealer. Specify WR97X0214. It has complete installation instructions and installs on 1/4" O.D. copper water line.

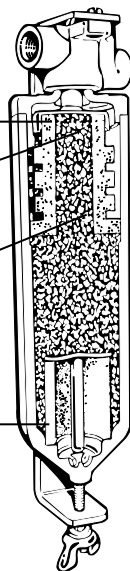

Icemaker Accessory Kit

If your refrigerator did not come already equipped with an automatic icemaker, an Icemaker Accessory Kit is available at extra cost. Check the back of the refrigerator for the specific icemaker kit needed for your model.

Automatic Icemaker

Features vary by model



ICE DISPENSER

(on some models)

A newly-installed refrigerator may take 8 to 12 hours to begin making ice.

How the Ice Dispenser Works

When the selector switch is set at **ICE CUBES...**

- (1) The automatic icemaker fills the
- (2) ice storage bin.
- (3) Pushing on the ice cradle activates the
- (4) motor-powered auger which moves the ice cubes into glass through the
- (5) chute.

When the selector switch is moved to **CRUSHED ICE**, a flipper directs the cubes through the

- (6) crusher and crushed ice falls through the chute.

Spills are caught in the

- (7) spill shelf.

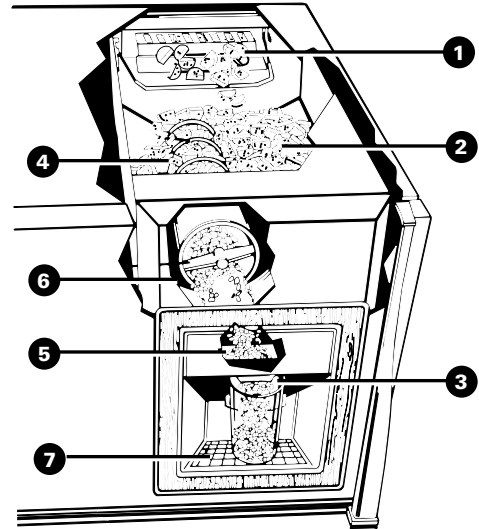

CAUTION: Never put fingers or any other objects into the ice crusher discharge opening.

Before Using Your Icemaker and Dispenser

If your refrigerator is operated before the water connection is made, remove the ice storage bin and make sure the icemaker feeler arm is in the STOP (up) position.

When the refrigerator has been connected to the water supply, move the feeler arm to the ON (down) position.

The icemaker will fill with water when it cools to freezing. A newly-installed refrigerator may take 8 to 12 hours to begin making ice cubes.

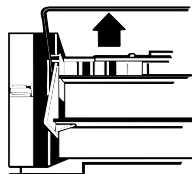

Once Your Icemaker is in Operation

When the water supply has been connected to the icemaker, remove the ice storage bin, move the icemaker feeler arm to the ON (down) position, and replace the bin.

To remove the ice storage bin, lift the front of the bin and pull the bin straight out while supporting it at front and rear.

To replace the ice storage bin: Slide it back on the ice bin shelf. If the bin does not go all the way back, remove it and rotate the drive mechanism 1/4 turn. Then push the bin back again.

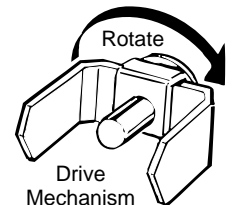
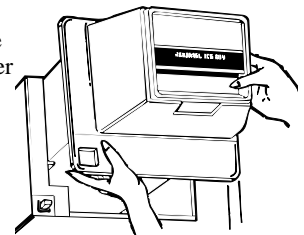



To Use the Dispenser

Set the selector switch to ICE CUBES or CRUSHED ICE.

Press the rim of the glass gently but firmly against the rubber-cushioned cradle.

To stop dispensing, release pressure from the cradle and hold the glass under the chute to catch the last bits of ice or droplets of water.

After crushed ice is dispensed, some water may drip from the chute.



Do not pour water in the spill shelf because it is not self-draining. Pour it in kitchen sink. Any large amount of water should be wiped dry right away. The shelf and its grille should be cleaned regularly.

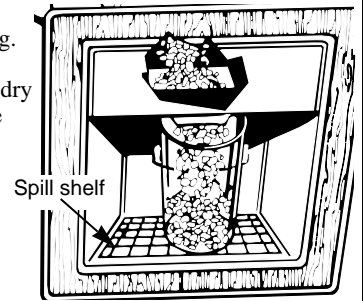

If This is Your First Icemaker

Some crushed ice may be dispensed even though you selected CUBES. This happens occasionally when a few cubes accidentally get directed to the crusher.

Sometimes a mound of snow will form on the door in the ice chute. This condition is normal and usually occurs when you have dispensed crushed ice repeatedly. The snow will eventually evaporate.

Sometimes crushed ice will spray beyond the glass. To avoid this, hold the glass up close to the chute.

If Ice Clumps Form in the Storage Bin

When ice is not used frequently ice clumps may form in the storage bin, which may jam the motor-powered auger which moves the ice through the chute. If this happens:

- remove the storage bin from the freezer compartment
- break up ice clumps with fingertip pressure and discard remaining clumps
- replace the bin before remaining cubes melt and fuse together

Important Facts About Your Dispenser

- **Avoid overfilling glass with ice and use of narrow or extra-tall glasses.** Backed-up ice can jam the chute or cause the door in the chute to freeze shut. Periodically open the freezer compartment door and look down into the chute. If ice is blocking the chute, poke it through with a wooden spoon.
- **To help keep bits of ice from being sprayed beyond the glass, place glass** close to ice chute—but not so close that it blocks outcoming ice.
- **Ice should not be dispensed into thin glasses, fine china or delicate crystal**—they can crack or chip from the combined pressure of your hand pressing them against the cradle and ice dropping into them.

- **Add ice before filling the glass with a beverage.** This will prevent splashing, which is annoying and which, if the splash reaches the ice selector switch, could cause it to stick or bind.
- **Beverages and foods should not be quick-chilled in the ice storage bin.** Cans, bottles or food packages in the storage bin may cause the icemaker or auger to jam.
- **Do not add ice from trays or bags to the storage bin.** It may not crush or dispense well.



CARE AND CLEANING

Cleaning—Outside

The ice dispenser spill shelf (on some models) should be wiped dry immediately to prevent spotting if excess spills occur. Water left on the shelf may leave deposits that you can remove by soaking with undiluted vinegar. You can also use a paste of non-precipitating water softener (such as Calgon brand) and water, or 1 teaspoon (5 ml) of citric acid powder per pint (500 ml) of hot tap water. Soak until the deposit disappears or becomes loose enough to rinse away. Usually 30 minutes soaking time is adequate. Avoid using wax on the spill shelf and trim.

The door handles and trim (on some models) can be cleaned with a cloth dampened with a solution of mild liquid dishwashing detergent and water. Dry with a soft cloth. Don't use wax on the door handles and trim.

The soft door handles (on some models) are easy to keep clean if they are waxed every few months. Use a household wax such as Pledge brand or Jubilee brand to coat the handles. Soil will then easily wash off with a dish detergent and water or a non-abrasive all-purpose cleaner.

Keep the finish clean. Wipe with a clean cloth lightly dampened with kitchen appliance wax or mild liquid dishwashing detergent. Dry and polish with a clean, soft cloth. Do not wipe the refrigerator with a soiled dishwashing cloth or wet towel. These may leave a residue that can erode the paint. Do not use scouring pads, powdered cleaners, bleach or cleaners containing bleach because these products can scratch and weaken the paint finish.

Protect the paint finish. The finish on the outside of the refrigerator is a high quality, baked-on paint finish. With proper care, it will stay new-looking and rust-free for years. Apply a coat of kitchen/appliance wax when the refrigerator is new and then at least twice a year.

Appliance Polish Wax & Cleaner is available from Service and Parts Centers.

Cleaning—Inside

Inside the fresh food and freezer compartments should be cleaned at least once a year. Unplug the refrigerator before cleaning. If this is not practical, wring excess moisture out of sponge or cloth when cleaning around switches, lights or controls. Apply an appliance wax polish to the inside surface between the doors.

Use warm water and baking soda solution—about a tablespoon (15 ml) of baking soda to a quart (1 L) of water. This both cleans and neutralizes odors. Rinse thoroughly with water and wipe dry.

Other parts of the refrigerator—including door gaskets, meat and vegetable drawers, ice storage bin and all plastic parts—can be cleaned the same way. After cleaning door gaskets, apply a thin layer of petroleum jelly to the door gaskets at the hinge side. This helps keep the gaskets from sticking and bending out of shape. Do not use cleansing powders or other abrasive cleaners.

Avoid cleaning cold glass shelves (on some models) with hot water because the extreme temperature difference may cause them to break.

To help prevent odors, leave an open box of baking soda in the rear of the refrigerator, on the top shelf. Change the box every 3 months. An open box of baking soda in the freezer will absorb stale freezer odors.

Do not wash any plastic parts from your refrigerator in your automatic dishwasher.

Quick Serve dishes and lids can be cleaned in an automatic dishwasher or by hand with liquid dishwashing detergent and water. You can remove stains by soaking them in a bleach and water solution—1 part chlorine bleach to 3 parts water. (Stubborn stains may require soaking.) Use a plastic scouring pad to remove burned-on soil. Do not use cleansing powders or other abrasive cleaners.

Under Refrigerator

For most efficient operation, you need to keep the area under the refrigerator clean. Remove the base grille and either sweep away or vacuum up dust that is readily accessible. For best results, use a brush specially designed for this purpose. It is available at most appliance parts stores. This easy cleaning operation should be done at least once a year.

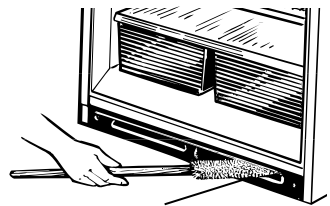

Clean the condenser coils at least once a year.

Behind Refrigerator

Care should be taken in moving your refrigerator away from the wall. All types of floor coverings can be damaged, particularly cushioned coverings and those with embossed surfaces. Pull the refrigerator straight out and return it to position by pushing it straight in. Moving your refrigerator in a side direction may result in damage to your floor covering or refrigerator.

When pushing the refrigerator back, make sure you don't roll over the power cord or icemaker supply line (on some models).

Storage Drawer and Drawer Cover Removal

Drawers at the bottom of the fresh food compartment will stop before coming all the way out of the refrigerator, to help prevent contents from spilling onto the floor. These drawers can be removed easily by lifting the sides up slightly while pulling the drawers past the "stop" location.

To remove the drawers and their covers when the fresh food compartment door cannot be opened fully, follow the procedure that applies to your model.



Two Drawers (on some models)

1. Remove the drawer farthest from the door.
2. Remove the other drawer.

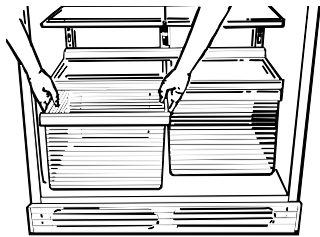

On models with a bottom door shelf that blocks the other drawer, slide the other drawer toward the middle and remove it.

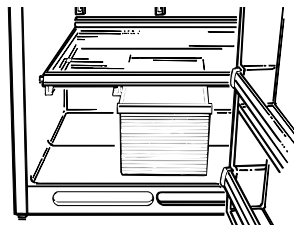

3. Remove the glass cover. Reach in, push the front of the glass cover up and, at the same time, pull it forward as far as it will come. Tilt it and take it out.

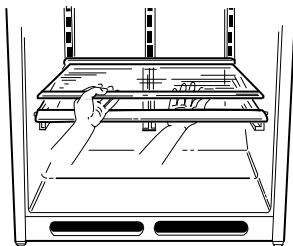

4. Remove the drawer frame. (Always remove the glass cover before you take out the drawer frame.)

Lift the frame off the supports at each side and back, pull it forward, tilt it and take it out.

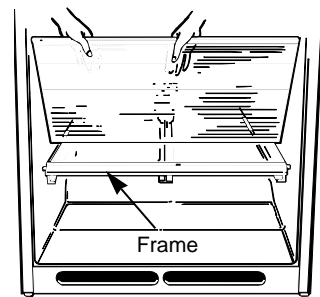

To replace:

1. Lower the frame until it rests on the supports at each side and back.

2. Replace the drawers.

If you removed the drawer slide, replace it with the sloped end at the front.

- a. Slide one side of the drawer onto the drawer slide.
 - b. Move the slide and drawer all the way to the hinge side until the other side of the drawer rests on the frame.
 - c. Slide the other drawer into place.
3. Replace the glass cover, pushing its rear edge firmly into the rear frame channel and gently lowering the front into place.

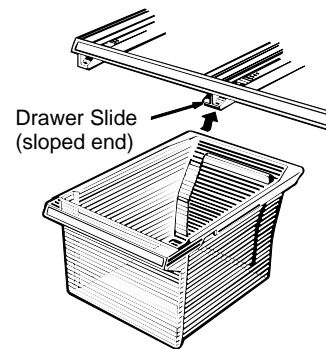

Full-Width Drawer with Plastic Cover (on some models)

To remove the drawer, lift the front up slightly and pull the drawer straight out.

To remove the cover, lift it off its supports, pull it forward and up, tilt it and take it out.

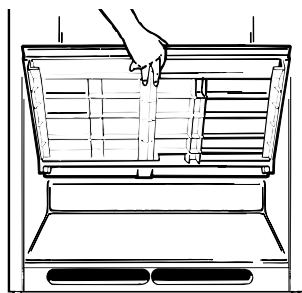

Half-Width Drawer with Plastic Cover (on some models)

To remove the drawers, lift the front up slightly and pull the drawer straight out.

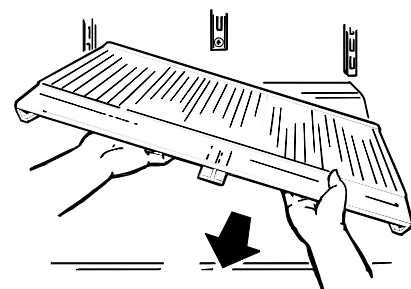

Light Bulb Replacement

A light bulb and socket are located at the top of the fresh food compartment opposite the temperature control panel.

Some models also have a bulb and socket in the upper left corner of the freezer compartment behind a flexible light shield.

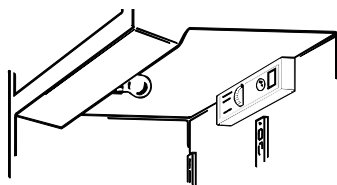

To replace either bulb, unplug the refrigerator from its electrical outlet, remove light shield, unscrew the bulb when cool, and replace it with a similar size bulb.

(continued next page)



CARE AND CLEANING

(continued)

Preparing for Vacation

For shorter vacations, remove perishable foods and leave controls at regular settings. However, if room temperature is expected to drop below 60°F. (16°C.), follow the same instructions as for extended vacations.

For long vacations or absences, remove food and shut off the power to the refrigerator. Move the fresh food control to the "OFF" position, and clean the interior with a baking soda solution of one tablespoon (15 ml) of baking soda to one quart (1 L) of water. Wipe dry. To prevent odors, leave an open box of baking soda in the refrigerator. Leave doors open.

Move icemaker feeler arm to STOP (up) position and be sure to shut off water supply to the refrigerator.

Preparing to Move

Disconnect power cord from wall outlet, remove all food, and clean and dry the interior.

Secure all loose items such as grille, shelves and storage pans by taping them securely in place to prevent damage.

Be sure refrigerator stays in *upright position* during actual moving and in van. Refrigerator must be secured in van to prevent movement. Protect outside of refrigerator with blanket.

Water Supply to Icemaker (on some models)

If your refrigerator has an icemaker, or if you plan to add an icemaker later, the icemaker will have to be connected to a cold water line.

A water supply kit containing copper tubing, shutoff valve, fittings and instructions is available at extra cost from your dealer or GE Service and Parts Centers. There should be sufficient tubing from the cold water supply to the icemaker inlet to allow moving the refrigerator out from the wall several feet (approximately 8 feet [244 cm] of 1/4" copper tubing in three 10" [25 cm] diameter coils).

REFRIGERATOR LOCATION



Care and Cleaning

Do not install the refrigerator where the temperature will go below 60°F. (16°C.) because it will not run often enough to maintain proper temperatures.

Do install it on a floor strong enough to support it fully loaded. To keep energy costs down, avoid locating the refrigerator next to the range or a heating vent.

CLEARANCES

Allow the following clearances for ease of installation, proper air circulation and plumbing and electrical connections:

Sides	3/4" (19 mm)
Top.....	1" (25 mm)
Back.....	1" (25 mm)

If Model 19, 22, or 25 is to be installed against a wall on the hinge side, allow 1½" (44 mm) for door clearance.

ROLLERS

(on some models)

The rollers have three purposes:

1. Rollers can be adjusted so the door closes easily when opened about halfway. (Raise the front about 3/4" (19 mm) from the floor.)
2. Rollers should be adjusted so the refrigerator is firmly positioned on the floor and does not wobble.
3. Rollers allow you to move the refrigerator away from the wall for cleaning.

To adjust the rollers:

1. Remove the base grille by grasping the bottom of the grille and pulling it out.
2. Turn the two front roller adjusting screws **clockwise** to raise the refrigerator, **counterclockwise** to lower it.
3. To replace the base grille, line up the clips on the back of the grille with the openings in the base plate and push the grille forward until it snaps into place.

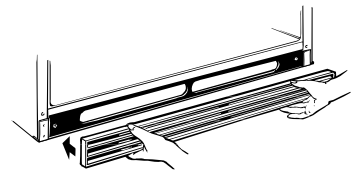
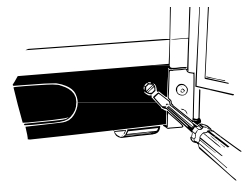
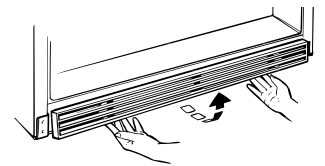

Location

Clearances

Rollers



INSTALLATION REQUIREMENTS

IMPORTANT...PLEASE READ CAREFULLY

How to Connect Electricity

For personal safety, this appliance must be properly grounded.

The power cord of this appliance is equipped with a 3-prong (grounding) plug which mates with a standard 3-prong (grounding) wall outlet to minimize the possibility of electric shock hazard from this appliance.

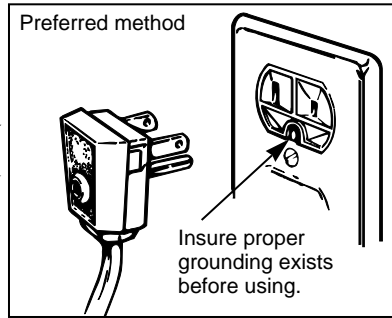

Have the wall outlet and circuit checked by a qualified electrician to make sure the outlet is properly grounded.

Where a standard 2-prong wall outlet is encountered, it is your personal responsibility and obligation to have it replaced with a properly grounded 3-prong wall outlet.

DO NOT, UNDER ANY CIRCUMSTANCES, CUT OR REMOVE THE THIRD (GROUND) PRONG FROM THE POWER CORD.

Use of Adapter Plug

Because of potential hazards under certain conditions, we strongly recommend against use of an adapter plug. However, if you still elect to use an adapter, where local codes permit, a **TEMPORARY CONNECTION** may be made to a properly grounded 2-prong wall outlet by use of a UL listed adapter available at most local hardware stores.

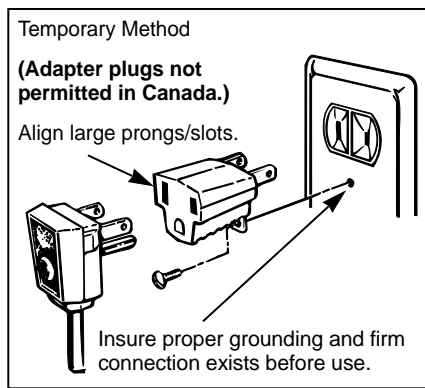

CAUTION: Attaching the adapter ground terminal to a wall outlet cover screw does not ground the appliance unless the cover screw is metal, and not insulated, and the wall outlet is grounded through the house wiring. You should have the circuit checked by a qualified electrician to make sure the outlet is properly grounded.

When disconnecting the power cord from the adapter, always hold the adapter in place with one hand while pulling the power cord plug with the other hand. If this is not done, the adapter ground terminal is very likely to break with repeated use.

Should the adapter ground terminal break, DO NOT USE the appliance until a proper ground has again been established.

The larger slot in the adapter must be aligned with the larger slot in the wall outlet to provide proper polarity in the connection of the power cord.

Use of an adapter plug will increase the clearance needed for the back of the refrigerator.

Electrical Requirements

The refrigerator should always be plugged into its own individual electrical outlet which has a voltage rating that matches the rating plate.

This provides the best performance and also prevents overloading house wiring circuits which could cause a fire hazard from overheated wires.

Use of Extension Cords

Because of potential safety hazards under certain conditions, we strongly recommend against the use of an extension cord. However, if you still elect to use an extension cord, it is absolutely necessary that it be a UL-listed 3-wire grounding type appliance extension cord having a grounding type plug and outlet and that the electrical rating of the cord be 15 amperes (minimum) and 120 volts.

WATER LINE INSTALLATION INSTRUCTIONS

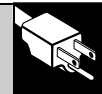

CAUTION:

- If you use your refrigerator before connecting the water line, make sure the icemaker feeler arm is kept in the STOP (up) position.
- Do not install the icemaker tubing in areas where temperatures fall below freezing.
- When using any electrical device (such as a power drill) during installation, be sure the device is insulated or wired in a manner to prevent the hazard of electric shock.
- All installations must be in accordance with local plumbing code requirements.

WHAT YOU WILL NEED

- A **cold water supply** is required for automatic icemaker operation. The water pressure must be between 20 and 120 p.s.i.
- **Power drill**, unless you have a self-piercing valve.
- **Copper tubing**, 1/4" outer diameter to connect the refrigerator to the water supply. Be sure both ends of the tubing are cut square.

To determine how much copper tubing you need: measure the distance from the water valve on the back of the refrigerator to the water supply pipe. Then add 8 feet (244 cm). Be sure there is sufficient extra tubing (about 8 feet [244 cm] coiled into 3 turns of about 10 inches [25 cm] diameter) to allow the refrigerator to move out from the wall after installation. Do not use plastic tubing or plastic fittings because the water supply line is under pressure at all times. Also, certain types of plastic tubing may become brittle with age and crack, resulting in water leakage.

- **Shutoff valve** to connect to the cold water line. The shut-off valve should have a water inlet with a minimum inside diameter of 5/32" at the point of connection to the COLD WATER LINE. Saddle-type shut-off valves are included in many water supply kits. Before purchasing, make sure a saddle-type valve complies with your local plumbing codes.

- Two 1/4" outer diameter **compression nuts** and 2 **ferrules (sleeves)**—to connect the copper tubing to the shutoff valve and the refrigerator water valve.

- If your existing water line has a flared fitting at the end, you will need an **adapter** (available at plumbing supply stores) to connect the water line to the refrigerator OR—you can cut off the flared fitting with a **tube cutter** and then use a compression fitting.

WARRANTY INFORMATION

This water line installation is not warranted by the refrigerator or icemaker manufacturer. Follow these instructions carefully to minimize the risk of expensive water damage.

1 SHUT OFF THE MAIN WATER SUPPLY.

Turn on the nearest faucet long enough to clear the line of water.

2 INSTALL THE SHUTOFF VALVE ON THE NEAREST FREQUENTLY USED DRINKING WATER LINE.

Typical ways to connect to water supply

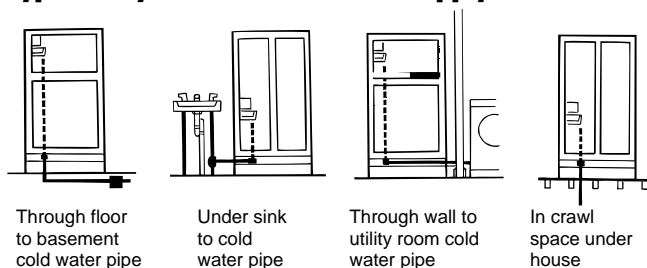

a. Choose a location for the valve that is easily accessible. It is best to connect into the side of a vertical water pipe. When it is necessary to connect into a horizontal water pipe, make the connection to the top or side, rather than at the bottom, to avoid drawing off any sediment from the water pipe.

b. Drill a 1/4" hole in the water pipe, using a sharp bit. Remove any burrs resulting from drilling the hole in the pipe. (Do not drill a hole if the valve is a self-piercing type.)

c. Fasten the shutoff valve to the cold water pipe with the pipe clamp.

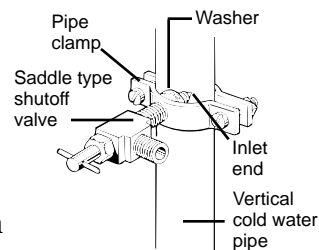

d. Tighten the clamp screws until the sealing washer begins to swell. Do not overtighten or you may crush the copper tubing.

(continued next page)



WATER LINE INSTALLATION INSTRUCTIONS

(continued)

3 ROUTE THE COPPER TUBING BETWEEN THE COLD WATER LINE AND THE REFRIGERATOR.

Route the tubing through a hole drilled in the floor or wall (behind the refrigerator or adjacent base cabinet) as close to the wall as possible. Be sure there is sufficient extra tubing (about 8 feet [244 cm] coiled into 3 turns of about 10" [25 cm] diameter) to allow the refrigerator to move out from the wall after installation.

4 CONNECT THE COPPER TUBING TO THE SHUTOFF VALVE.

Place the compression nut and ferrule (sleeve) onto the end of the tubing and connect it to the shutoff valve. Make sure the tubing is fully inserted into the valve. Tighten the compression nut securely.

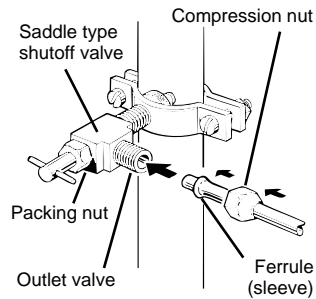

5 TURN ON THE WATER AND FLUSH OUT THE TUBING.

- a. Turn the main water supply on and flush out the tubing until the water is clear.
- b. Shut the water off at the water valve after about one quart of water has been flushed through the tubing.

6 CONNECT THE COPPER TUBING TO THE REFRIGERATOR.

Before making the connection to the refrigerator, be sure the refrigerator power cord is not plugged into the wall outlet.

We recommend installing a water filter (available at Service and Parts Centers) if your water supply has sand or particles that could clog the screen of the refrigerator's water valve. Install it in the water line near the refrigerator.

- a. Remove the plastic flexible cap from the water valve.

- b. Place the compression nut and ferrule (sleeve) onto the end of the tubing as shown.

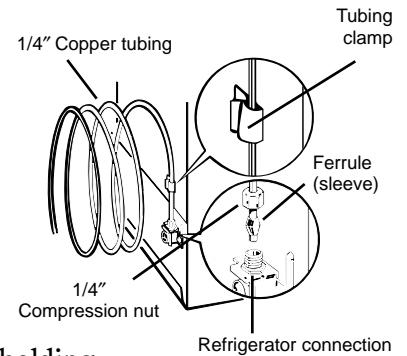

- c. Insert the end of the copper tubing into the water valve connection as far as possible. While holding the tubing, tighten the fitting.

- d. Fasten the copper tubing into the clamp provided to hold it in a vertical position. You may need to pry open the clamp.

7 TURN THE WATER ON AT THE SHUTOFF VALVE.

Tighten any connections that leak.

8 PLUG THE REFRIGERATOR POWER CORD INTO A GROUNDED ELECTRICAL OUTLET.

9 SET THE ICEMAKER FEELER ARM TO THE ON (DOWN) POSITION.

The icemaker will not begin to operate until it reaches its operating temperature of 15°F. (-9°C.) or below. It will then begin operation automatically if the icemaker is in the ON (down) position.

NOTE: The icemaker may double-cycle when it first starts, causing some water spillage from the icemaker into the ice bucket. This is normal and should not happen again. The first few batches of cubes should be thrown away, so that remaining impurities in the water line will be flushed out.

10 MOVE THE REFRIGERATOR BACK TO THE WALL.

Arrange the coil of copper tubing so that it does not vibrate against the back of the refrigerator or against the wall.

REVERSING THE DOOR SWING

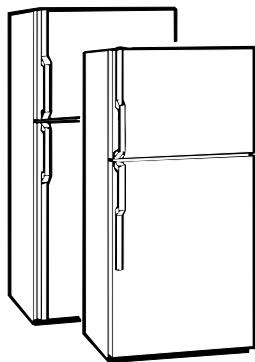

NOTE: DOORS ON DISPENSER MODELS DO NOT REVERSE.

When reversing the door swing:

- Read the instructions all the way through before starting.
- Handle parts carefully to avoid scratching paint.
- Set screws down by their related parts to avoid using them in the wrong places.
- Provide a non-scratching work surface for the doors.

IMPORTANT: Once you begin, do not move cabinet until door-swing reversal is completed.

These instructions are for changing the hinges from the right side to the left side.

If you ever want to change the hinges back to the right side, follow these same instructions (merely reverse all references to left and right).

TOOLS REQUIRED

- Phillips screwdriver
- Masking tape
- T20 or T25 Torxdriver, whichever your model requires
- Putty knife or thin-blade screwdriver
- 3/8" socket and ratchet (a 6-point socket is recommended)

TO REMOVE THE DOORS

1 GENERAL

- Unplug the refrigerator from its electrical outlet.
- Empty all door shelves, including the dairy compartment.

CAUTION: Do not let either door drop to the floor. To do so could damage the door stop.

2 REMOVE FREEZER DOOR.

- Tape the door shut with masking tape.
- With a Phillips screwdriver, remove the hinge cover (on some models). With a Torxdriver, remove 2 Torx screws that hold the top hinge to the cabinet.
- Lift the hinge straight up to free the hinge pin from the socket in the top of the door.
- Remove tape, tilt the door away from the cabinet and lift it to free its bottom socket from the hinge pin on the center hinge bracket.
- Set the door on a non-scratching surface with the outside up.

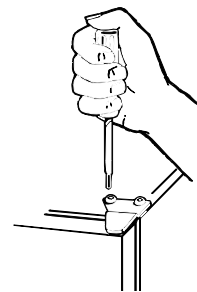

3 REMOVE FRESH FOOD DOOR.

- Tape the door shut with masking tape.
- Remove the hinge pin with a 3/8" socket and ratchet.
- Remove tape and tilt the door away from the cabinet. Remove and save the washer on the hinge pin.
- Lift the door straight up to free its bottom socket from the pin in the bottom hinge bracket.

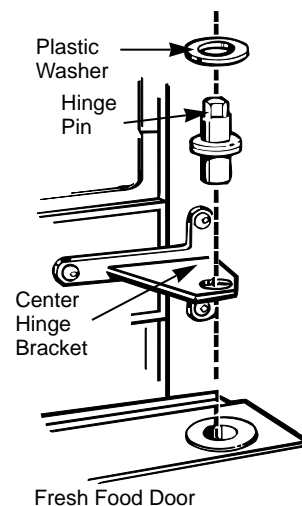

(continued next page)



REVERSING THE DOOR SWING

(continued)

TO REVERSE HARDWARE ON CABINET

1 TRANSFER BOTTOM HINGE BRACKET TO THE LEFT.

a. Remove the base grille. Grasp it at the bottom and pull it straight out.

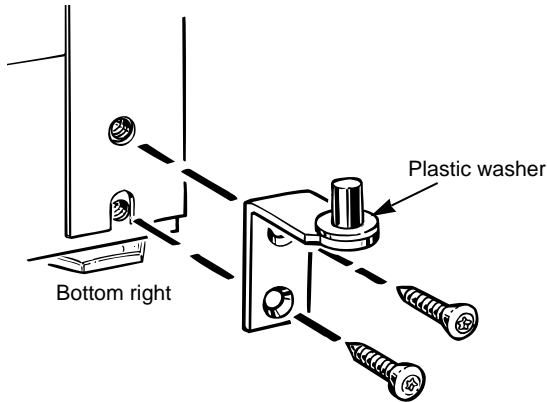

b. Using a Torxdriver, remove the hinge bracket and plastic washer from the bottom right side of the cabinet.

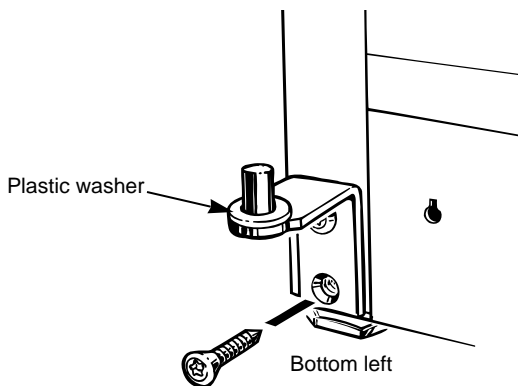

c. Reinstall the hinge bracket and plastic washer to the bottom left side of the cabinet.

2 TRANSFER CENTER HINGE BRACKET TO THE LEFT.

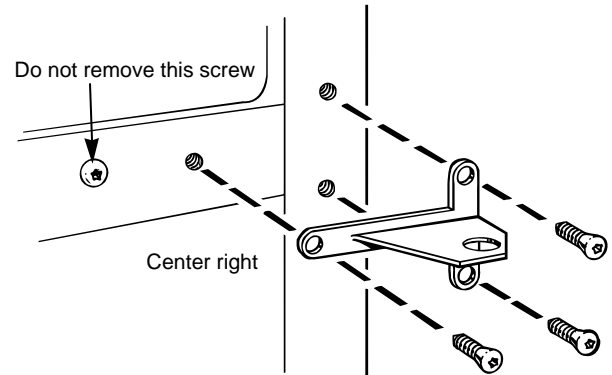

a. Remove the center hinge bracket by removing the three Torx screws. **NOTE: Keep these screws with the hinge bracket. They are longer screws and will be used when installing the hinge on the other side.**

b. Remove the three Torx screws from the center left side of the cabinet. Screw them into the holes on the right side, which were uncovered in Step (a) above.

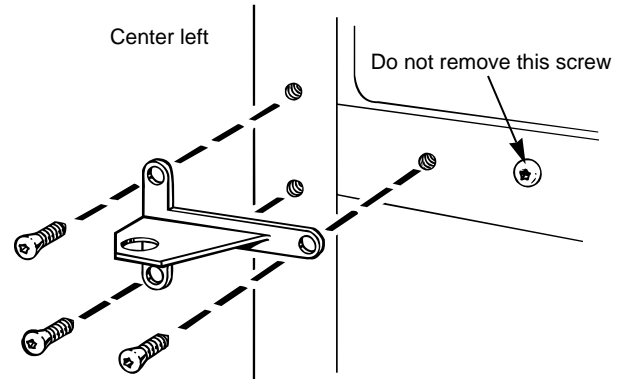

Place the center hinge bracket over the holes at the center left side of the cabinet, insert the three screws that were removed with the center hinge bracket in Step (a) and tighten them.

3 TRANSFER TOP HINGE TO THE LEFT.

Interchange hinge and screws at top right with screws at top left of cabinet. **Do not tighten screws on hinge side at this time.**

4 TRANSFER DOOR STOPS.

a. On each door, move the metal door stop from the right end to the left end.

b. Move any screws from the left end to the right end.



TO REVERSE DOOR HANDLES

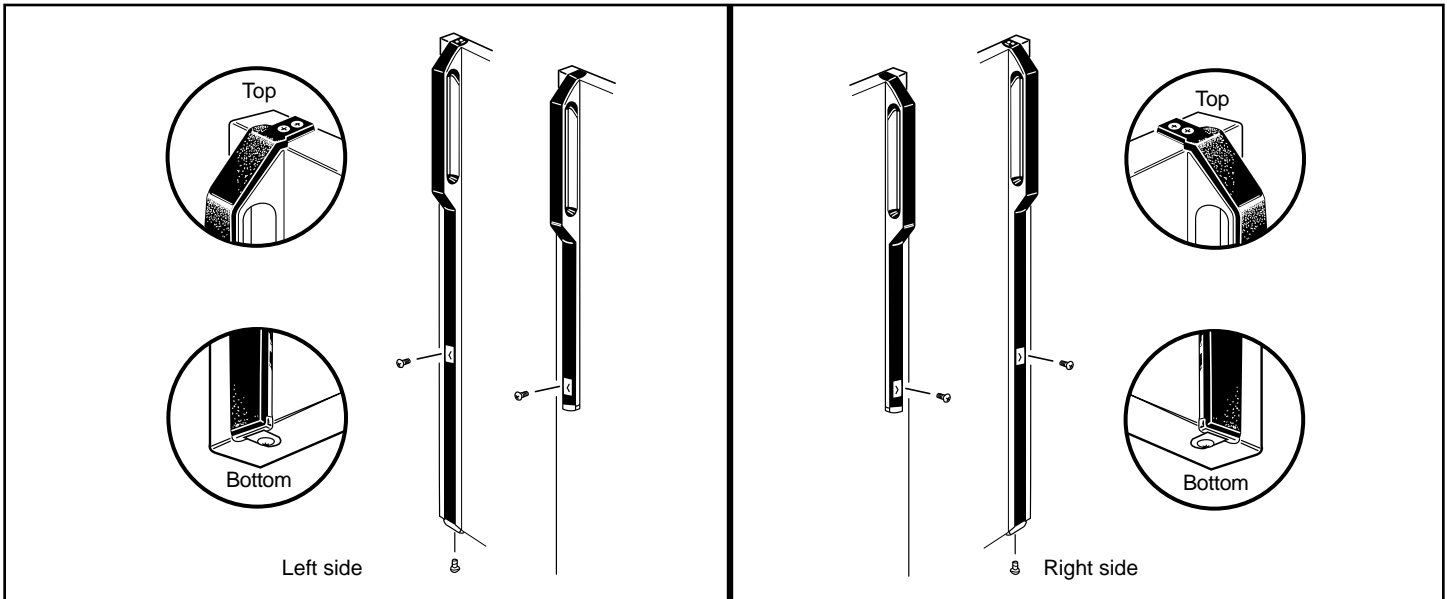

1 TRANSFER FRESH FOOD DOOR HANDLE TO THE RIGHT.

To remove handle...

- Remove handle plug using putty knife under edge, and remove screw underneath.
- Remove two screws holding handle to top of door and, if refrigerator has a long handle, remove screw holding handle to bottom of door.
- Remove handle.

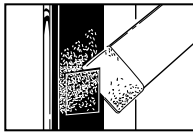

After removing handle...

- Remove screws from right edge of door top and insert them into handle screw holes on left side.
- Remove plug button from left edge of door and insert it into hole on opposite side.
- Transfer medallion on door to opposite side.

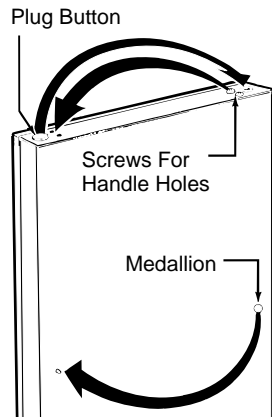

When reinstalling handle...

- Attach handle to right side of door with screws at top, under handle plug, and, if refrigerator has a long handle, with screw at bottom of door.

2 TRANSFER FREEZER DOOR HANDLE TO THE RIGHT.

Left Side

Right Side

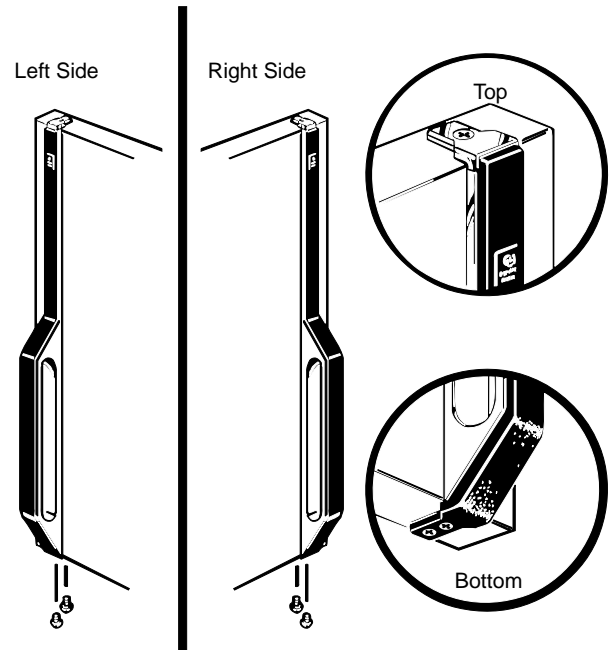

- Remove one screw holding handle to top of door and two screws holding handle to bottom of door.
- Remove handle.
- Remove screws from right edge of door and insert them into handle screw holes on left side.
- Attach handle to right edge of door with screws at top and bottom, using holes closest to edge of door.

(continued next page)



REVERSING THE DOOR SWING

(continued)

TO REHANG FRESH FOOD DOOR

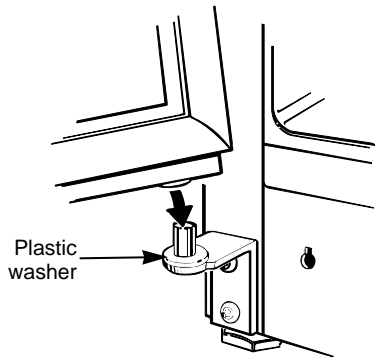

a. Lower bottom socket of fresh food door onto pin on bottom hinge bracket. Be sure washer is in place.

b. Tilt door toward cabinet and gently push door under center hinge bracket and align with the hole in the center hinge bracket.

c. Reinstall hinge pin with a 3/8" socket and ratchet so it extends through hole in center hinge bracket and into socket on top of fresh food door.

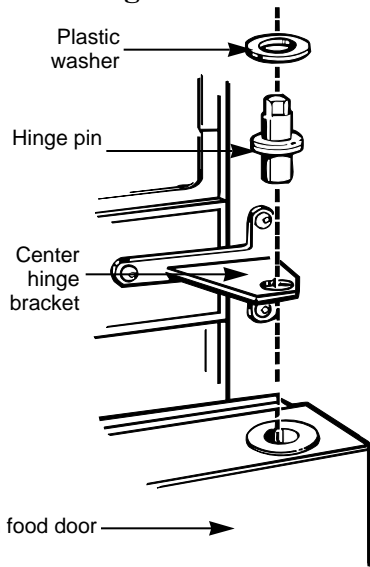

TO REHANG FREEZER DOOR

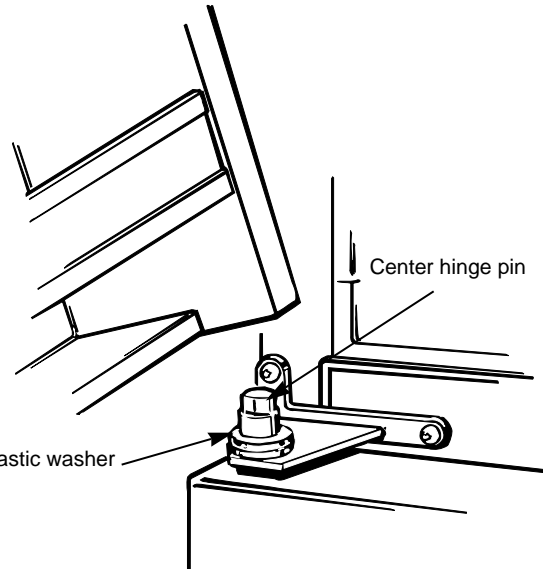

a. Lower bottom socket of freezer door onto center hinge pin. Be sure washer is in place.

b. Tilt door toward cabinet, lifting the top hinge so the pin fits into the socket on top of the door.

c. Tighten the top hinge screws after supporting the door on the handle side and aligning so the gap between the doors is even all across the front.

NORMAL OPERATING SOUNDS



These sounds are normal and are due mostly to high efficient operation.

Icemaker
(on some models)
Occasionally you will hear ice cubes dropping into the ice bin.

Cold Control & Defrost Timer
These parts can produce a snapping sound when turning the refrigerator on or off. The timer also produces a sound similar to an electric clock.

Plastic Liner
Cracking or popping sounds due to expansion of the plastic liner.

Condenser Fan
You may hear air being forced over the condenser by the fan.

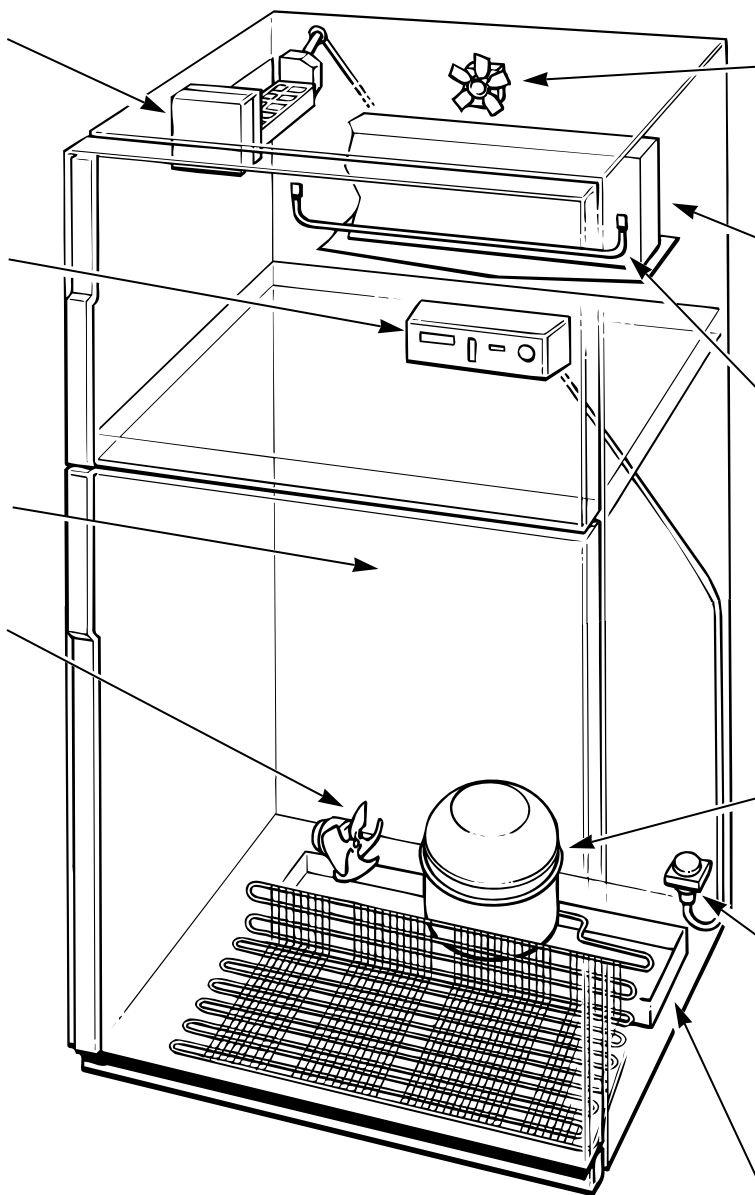

Evaporator Fan
You may hear air being forced through the cabinet by the fan.

Evaporator
The flow of refrigerant through the evaporator may create a boiling or gurgling sound.

Defrost Heater
During defrost cycles, water dripping onto the heater may cause a hissing or sizzling sound. After defrosting, a popping sound may occur and the evaporator may create a boiling or gurgling sound.

Compressor
Modern, high efficiency compressors operate much faster than older models. The compressor may have a high pitched hum or pulsating sound.

Water Valve
(on models equipped with an automatic icemaker)
When the icemaker fills with water, a buzzing sound and running water will be heard.

Water Pan
Water may be heard running into the drain pan during defrost cycle.

Reversing the Door Swing

Normal Operating Sounds

Depending on the placement of the refrigerator in your kitchen, you may want to place a piece of rubber backed carpet under the refrigerator to reduce the noise.



QUESTIONS? USE THIS PROBLEM SOLVER

PROBLEM	POSSIBLE CAUSE
REFRIGERATOR DOES NOT OPERATE	<ul style="list-style-type: none">• May be in defrost cycle when motor does not operate for about 30 minutes.• Temperature control in OFF position.• If interior light is not on, refrigerator may not be plugged in at wall outlet.• If plug is secure and the refrigerator still fails to operate, plug a lamp or a small appliance into the same outlet to determine if there is a tripped circuit breaker or burned out fuse.
MOTOR OPERATES FOR LONG PERIODS	<ul style="list-style-type: none">• Modern refrigerators with more storage space and a larger freezer compartment require more operating time.• Normal when refrigerator is first delivered to your home—usually requires 24 hours to completely cool down.• Large amounts of food placed in refrigerator to be cooled or frozen.• Hot weather—frequent door openings.• Door left open.• Temperature controls are set too cold. Refer to the Temperature Control section.• Grille and condenser need cleaning. Refer to Care and Cleaning section.
MOTOR STARTS & STOPS FREQUENTLY	<ul style="list-style-type: none">• Temperature control starts and stops motor to maintain even temperatures.
VIBRATION OR RATTLING	<ul style="list-style-type: none">• If refrigerator vibrates, more than likely it is not resting solidly on the floor and front roller screws or front leveling legs need adjusting, or floor is weak or uneven. Refer to Rollers section.• If dishes vibrate on shelves, try moving them. Slight vibration is normal.
FOODS DRY OUT	<ul style="list-style-type: none">• Foods not covered, wrapped or sealed properly.
FRESH FOOD OR FREEZER COMPARTMENT TEMPERATURE TOO WARM	<ul style="list-style-type: none">• Temperature control not set cold enough. Refer to Temperature Control section.• Warm weather—frequent door openings.• Door left open for too long a time or package holding door open or blocking air duct in freezer compartment.
FROST OR ICE CRYSTALS ON FROZEN FOOD	<ul style="list-style-type: none">• Door may have been left ajar or package holding door open.• Too frequent or too long door openings.• Frost within package is normal.
AUTOMATIC ICEMAKER DOES NOT WORK (on some models)	<ul style="list-style-type: none">• Icemaker feeler arm is in STOP (up) position.• Water supply turned off or not connected.• Freezer compartment too warm.• Piled up cubes in the storage bin may cause icemaker to shut off prematurely. Remove storage bin from freezer and level cubes by hand.
CUBES TOO SMALL	<ul style="list-style-type: none">• Water shutoff valve connecting refrigerator to home water line may be clogged.
SLOW ICE CUBE FREEZING	<ul style="list-style-type: none">• Door may have been left ajar.• Turn temperature control to colder setting.
ICE CUBES HAVE ODOR/TASTE	<ul style="list-style-type: none">• Ice storage bin needs to be emptied, washed and old cubes need to be discarded.• Unsealed packages in refrigerator and/or freezer compartments may be transmitting odor/taste to ice cubes.• Interior of refrigerator needs cleaning. Refer to Care and Cleaning section.



PROBLEM	POSSIBLE CAUSE
MOISTURE FORMS ON CABINET SURFACE BETWEEN THE DOORS	<ul style="list-style-type: none"> • Not unusual during periods of high humidity. To help prevent rust, wipe surface dry and make sure the power saver switch is not set at the POWER SAVER setting. • Move the power saver switch to the moisture setting.
MOISTURE COLLECTS INSIDE	<ul style="list-style-type: none"> • Too frequent or too long door openings. • In humid weather, air carries moisture into refrigerator when doors are opened.
REFRIGERATOR HAS ODOR	<ul style="list-style-type: none"> • Foods with strong odors should be tightly covered. • Check for spoiled food. • Interior needs cleaning. Refer to Care and Cleaning section. • Defrost water drainage system needs cleaning. • Keep open box of baking soda in refrigerator; replace every three months.
HOT AIR FROM BOTTOM OF REFRIGERATOR	<ul style="list-style-type: none"> • Normal air flow cooling motor. In the refrigeration process, it is normal that heat be expelled in the area under the refrigerator. Some floor coverings will discolor at these normal and safe operating temperatures. Your floor covering supplier should be consulted if you object to this discoloration.
FOOD FREEZING IN THE REFRIGERATOR	<ul style="list-style-type: none"> • Move the food away from the air vent (near the controls). • Turn down the fresh food control.
ORANGE GLOW IN THE FREEZER	<ul style="list-style-type: none"> • An orange glow is sometimes seen in the freezer when the defrost heater is on. This is normal.
DOOR DOES NOT CLOSE BY ITSELF	<ul style="list-style-type: none"> • Front rollers or legs need adjusting. See Rollers section.

IF YOU NEED SERVICE

To obtain service, see the Consumer Services page.

We're proud of our service and want you to be pleased. If for some reason you are not happy with the service you receive, here are three steps to follow for further help.

For Customers in the United States:

FIRST, contact the people who serviced your appliance. Explain why you are not pleased. In most cases this will solve the problem.

NEXT, if you are still not pleased, write all the details—including your phone number—to:

Manager, Consumer Relations
GE Appliances
Appliance Park
Louisville, KY 40225

FINALLY, if your problem is still not resolved, write:

Major Appliance Consumer Action Program
20 North Wacker Drive
Chicago, IL 60606

For Customers in Canada:

FIRST, contact the people who serviced your appliance. Explain why you are not pleased. In most cases this will solve the problem.

NEXT, if you are still not pleased, write all the details—including your phone number—to:

Manager, Consumer Relations
2645 Skymark Ave.,
Mississauga, Ontario
Canada L4W 4H2

NOTES

CONSUMER WARRANTY

(for customers in Canada)

FIRST YEAR

CAMCO warrants the replacement or repair of all parts of this Refrigerator which prove to be defective in material or workmanship, for one year from the date of purchase. Such parts will be repaired or replaced at the option of Camco without charge, subject to the terms and conditions set out below.

The DEALER warrants to provide the service labor for the repair or replacement of all parts of this Refrigerator which prove to be defective in material or workmanship for one year from the date of purchase.

NEXT FOUR YEARS

CAMCO warrants the hermetically sealed refrigerator system (namely: Evaporator, Condenser, Motor Compressor, Interconnecting Tubing, Drier and Refrigerant Charge) against defects in material or workmanship for an additional four years. These parts will be repaired or replaced at the option of Camco without charge, subject to the terms and conditions set out below.

The DEALER warrants for the next four years to provide the service labor necessary to repair or replace the hermetically sealed refrigeration system, subject to the terms and conditions set out below.

TERMS AND CONDITIONS

1. This warranty applies only to single family domestic use in Canada when the Refrigerator has been properly installed according to the instructions supplied by Camco and is connected to an adequate and proper utility service. Damage due to abuse, accident, commercial use, and alteration or the removal or defacing of the serial plate, cancels all obligations of this warranty. Service during this warranty must be performed by an Authorized Camco Service Agent.
2. Neither Camco nor the Dealer is liable for any claims or damages resulting from any failure of the Refrigerator or from service delays beyond their reasonable control.
3. To obtain warranty service, purchaser must present the original bill of sale. Components repaired or replaced are warranted through the remainder of the original warranty period only.
4. This warranty does not cover expense involved in making this appliance readily accessible for servicing.
5. This warranty gives you specific legal rights. Additional warranty rights may be provided by law in some areas.

Camco Service is available coast-to-coast. See Consumer Services section for service information.

If further help is needed concerning this Warranty, contact:

Manager, Consumer Relations
Camco Inc., Consumer Service
2645 Skymark Avenue,
Mississauga, Ontario
L4W 4H2

Top-Mount No-Frost
Models 18, 19, 21, 22, 24 and 25



Guide d'utilisation et d'entretien

Réfrigérateur



Conseils de sécurité.....33



Mode d'emploi et conseils

Bacs.....	40
Clayettes.....	38, 39
Commutateur d'économie d'énergie.....	35
Conservation des aliments.....	36, 37
Distributeur de glaçons.....	42, 43
Kit de machine automatique à glaçons....	41
Machine à glaçons.....	41
Réglages de température.....	35



Entretien et nettoyage

Alimentation en eau.....	46
Dégagement.....	47
Déménagement et vacances.....	46
Derrière le réfrigérateur.....	44
Emplacement.....	47
Enlèvement des bacs et de leur couvercle.....	44, 45
Filtre à eau.....	41
Nettoyage—intérieur et extérieur.....	44
Remplacement de l'ampoule.....	45
Roulettes.....	47
Sous le réfrigérateur.....	44



Guide de dépannage.....55-57

Bruits de fonctionnement normaux.....55
 Autres questions?...Aux États-Unis communiquer avec
Le Centre de communications GE®
800.626.2000. Au Canada vérifier le numéro du Centre de service Camco dans l'annuaire téléphonique



Installation.....48-54

Adaptateur.....	48
Cordons prolongateurs.....	48
Mise à la terre.....	48
Installation de la conduite d'eau.....	49, 50
Reversibilité des portes.....	51-54
Spécifications électriques.....	48



Service à la clientèle.....32, 34

Enregistrement de l'appareil.....	32
Garantie.....	60
Numéros de modèle et de série.....	32



BIENVENUE

Bienvenue à la famille GE. Nous avons confiance en nos produits de qualité et notre service fiable. Vous le constaterez en lisant ce guide facile à utiliser, et vous l'entendrez dans la voix amicale de notre personnel du service à la clientèle. Avant tout, vous apprécierez ces valeurs chaque fois que vous ouvrez la porte de votre réfrigérateur. Ceci est important comme votre nouveau réfrigérateur fera longtemps partie de votre famille.

AIDEZ-NOUS À VOUS AIDER...

Lisez attentivement ce guide.

Il est conçu pour vous aider à faire fonctionner et entretenir correctement votre nouveau réfrigérateur.

Gardez-le à portée de la main pour le consulter en cas de doute.

Si vous avez des questions ou désirez de l'aide :

Aux États-Unis, communiquez avec :

GE Answer Center®
800.626.2000
24 heures par jour, 7 jours par semaine

Au Canada, écrivez :

Directeur, Relations avec les
consommateurs
2645 Skymark Avenue
Mississauga (Ontario) Canada
L4W 4H2

Si le réfrigérateur qui vous a été livré est endommagé...

Communiquez immédiatement avec le marchand (ou l'entrepreneur) qui vous a vendu le réfrigérateur.

Économisez du temps et de l'argent. Avant d'appeler le service de réparation...

Consultez le Guide de dépannage. Il contient une liste des problèmes mineurs de fonctionnement auxquels vous pouvez vous-même remédier.

Inscrivez les numéros de modèle et de série.

Ils figurent sur l'étiquette située sur la paroi à gauche près du haut du compartiment réfrigérateur.

Ces numéros sont également indiqués sur la carte d'enregistrement de l'appareil qui accompagne votre réfrigérateur.

Avant de nous retourner cette carte, veuillez inscrire ces numéros ci-dessous :

Numéro de modèle

Numéro de série

Mentionnez le numéro de modèle et de série dans toute correspondance concernant votre réfrigérateur ou lorsque vous appelez le service de réparation.

ATTENTION : Il faut fournir une preuve de la date d'achat d'origine ou celle d'installation pour bénéficier de réparations sous garantie.

Date d'achat

Date d'installation

Nom du marchand/de l'entrepreneur

Adresse

Téléphone

CONSEILS DE SÉCURITÉ IMPORTANTS

Veillez lire toutes les instructions avant d'utiliser cet appareil.



AVERTISSEMENT—Lorsque vous utilisez le réfrigérateur, observez toujours certaines précautions de base, notamment :

- **N'utilisez le réfrigérateur que pour son usage prévu**, comme décrit dans le présent guide.



- **Installez le réfrigérateur conformément aux instructions d'installation avant de l'utiliser.**



- **Ne débranchez jamais le réfrigérateur en tirant sur le cordon d'alimentation.** Saisissez fermement la fiche du cordon et tirez droit pour la retirer de la prise.

- **Réparez ou remplacez immédiatement tout cordon effiloché ou endommagé.** N'utilisez pas un cordon fendillé ou présentant des signes d'usure.
- **Lorsque vous éloignez le réfrigérateur du mur, prenez garde de ne pas le faire rouler sur le cordon d'alimentation :** vous pourriez l'endommager.

- **Ne laissez pas les enfants grimper, s'asseoir, se tenir debout ou se pendre aux clayettes du réfrigérateur.** Ils pourraient endommager le réfrigérateur et se blesser gravement.



- **Si vous avez gardé votre ancien réfrigérateur mais que vous ne vous en servez pas, avez soin de démonter les portes** pour éviter que les enfants ne s'y enferment.

- **Une fois le réfrigérateur en marche, ne touchez pas les surfaces froides du congélateur, surtout si vous avez les mains humides :** la peau risque d'adhérer à ces surfaces très froides.
- **Si votre réfrigérateur a une machine automatique à glaçons,** évitez le contact avec les pièces mobiles du mécanisme éjecteur, ou avec l'élément chauffant qui libère les glaçons. Ne mettez pas vos doigts ou vos mains sur le mécanisme automatique de la machine à glaçons pendant que le réfrigérateur est branché.

- **Ne recongelez pas les aliments surgelés qui ont complètement dégelé.** Selon les experts en alimentation :

“...Il n'y a pas de danger à recongeler les aliments partiellement décongelés s'ils renferment encore des cristaux de glace ou si leur température n'a pas encore dépassé 4 °C (40 °F).

Les viandes hachées, la volaille ou le poisson dégelés dont l'odeur ou la couleur sont suspectes ne doivent être ni recongelés ni consommés. Les crèmes glacées décongelées doivent être jetées. Si l'odeur ou l'aspect d'un aliment vous semble anormal, jetez-le : sa consommation pourrait être dangereuse.

Même une décongélation partielle suivie d'une recongélation peut altérer la qualité des aliments, surtout celle des fruits, légumes et plats cuisinés. Les viandes rouges sont moins susceptibles d'être altérées que la plupart des autres aliments. Consommez les aliments recongelés dans les plus brefs délais pour préserver au maximum leur qualité alimentaire.”



- **Débranchez votre réfrigérateur avant de le nettoyer et de le réparer.**

REMARQUE : nous vous recommandons vivement de confier toute réparation à un technicien qualifié.

- **Avant de remplacer une ampoule grillée, le réfrigérateur doit être débranché** pour éviter tout contact avec un fil sous tension. (Une ampoule grillée peut se briser pendant l'opération).
REMARQUE : quand vous placez la commande sur “OFF” (éteint), l'alimentation électrique de l'ampoule n'est pas coupée.

- **N'entreposez et n'utilisez pas d'essence ou autres vapeurs et liquides inflammables à proximité de cet appareil ou de tout autre appareil électroménager.**

CONSERVEZ CES INSTRUCTIONS



Nous sommes là

Lorsque vous achetez un nouvel électroménager GE, soyez assuré que vous pouvez toujours compter sur GE pour obtenir de l'aide ou de l'information. Il suffit de nous appeler!

Centre de réponse GE® Aux États-Unis : 800.626.2000

Lorsque vous avez des questions au sujet d'un électroménager GE, le Centre de réponse GE® est en mesure de vous aider. On répondra rapidement et avec courtoisie à votre appel et à vos questions. Vous pouvez téléphoner en tout temps. Le Centre de réponse GE® est ouvert 24 heures par jour, 7 jours par semaine.

***Au Canada : Communiquer avec le Directeur, Relations avec les consommateurs,
2645 Skymark Avenue, Mississauga (Ontario) Canada L4W 4H2***

Service de réparation à domicile Aux États-Unis : 800-GE-CARES (800-432-2737)

Un professionnel du Service après-vente de GE effectuera la réparation nécessaire au moment qui vous convient vraiment. De nombreuses succursales de Service après-vente de GE vous offrent un service le jour même ou le lendemain, ou à la date qui vous convient (entre 7 h 00 et 19 h 00 en semaine, et entre 9 h 00 et 14 h 00 le samedi). Nos techniciens formés à l'usine connaissent à fond votre électroménager—la plupart des réparations peuvent être ainsi effectuées en une seule visite.

Au Canada : Consultez votre annuaire téléphonique local pour connaître la succursale de Service après-vente Camco ou le centre de réparation autorisé le plus près de chez vous.

Si vous avez des besoins particuliers... Aux États-Unis : 800.626.2000

Sur demande, GE peut vous fournir des commandes avec inscription en braille pour une variété d'électroménagers GE, de même qu'une brochure qui facilite l'aménagement d'une cuisine pour les personnes dont la mobilité est limitée. Vous pouvez obtenir ces articles sans frais en appelant au 800.626.2000.

Les clients qui présentent des problèmes d'élocution, de même que les malentendants, qui possèdent un dispositif spécial de télécommunication ou un télécriteur traditionnel, peuvent composer le 800-TDD-GEAC (800-833-4322) pour toute demande de renseignement ou de service après-vente.

***Au Canada : Communiquer avec le Directeur, Relations avec les consommateurs,
2645 Skymark Avenue, Mississauga (Ontario) Canada L4W 4H2***

Contrats d'entretien Aux États-Unis : 800-626-2224

Ayez l'esprit tranquille en sachant que vous pourrez toujours compter sur le Service après-vente de GE lorsque votre garantie sera expirée. Achetez un contrat d'entretien GE avant que votre garantie n'expire et bénéficiez ainsi d'un rabais substantiel. En achetant un contrat de plusieurs années, vous pouvez ainsi faire effectuer des réparations dans le futur et ce, aux prix d'aujourd'hui.

Au Canada : 800-461-3636

Pièces et accessoires Aux États-Unis : 800-626-2002

Les bricoleurs qui désirent réparer eux-mêmes leurs électroménagers peuvent recevoir directement à la maison les pièces et accessoires. Le système de pièces GE vous donne accès à plus de 47 000 pièces... Et toutes les pièces de rechange d'origine GE sont entièrement garanties. Nous acceptons les cartes VISA, MasterCard et Discover.

Les directives d'entretien stipulées dans le présent manuel comportent des procédures que n'importe quel utilisateur peut effectuer. Les autres types de réparations doivent généralement être effectués par un technicien qualifié. Il faut faire preuve de prudence, puisqu'une réparation inadéquate peut affecter le fonctionnement sécuritaire de l'appareil.

Au Canada : Consulter votre annuaire téléphonique local pour connaître l'adresse du Magasin de pièces Camco ou du marchand autorisé le plus près de chez vous.

RÉGLAGES DE TEMPÉRATURE



Les commandes de température de votre réfrigérateur ont des lettres et des chiffres. Réglez initialement la commande du congélateur sur "C" et la commande du réfrigérateur sur "5."

La commande du réfrigérateur maintient les températures dans le réfrigérateur. Amener la commande du réfrigérateur sur "OFF" (éteint) arrête le refroidissement dans les deux zones—réfrigérateur et congélateur—mais ne coupe pas l'alimentation du réfrigérateur.



La commande du congélateur déplace un clapet pour changer la quantité d'air froid qui va du congélateur au réfrigérateur.

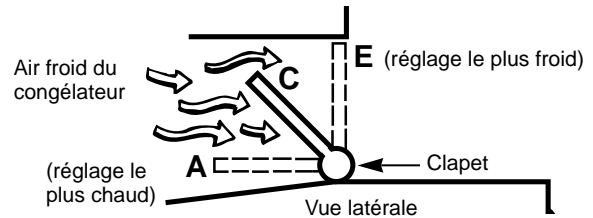
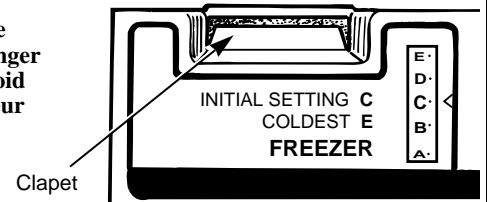

Commutateur d'économie d'énergie

Le commutateur d'économie d'énergie est situé sur le tableau de commande de la température. Pour réduire la quantité d'électricité nécessaire pour utiliser votre réfrigérateur, poussez le commutateur en position POWER SAVER.

Ceci arrête l'unité dans votre réfrigérateur qui empêche la condensation de se former sur les surfaces à l'extérieur.

Avec cette unité coupée, la condensation peut se former sur l'extérieur de votre réfrigérateur, particulièrement par temps humide. L'humidité est généralement plus élevée en été, tôt le matin et dans les maisons qui n'ont pas de climatisation. Pendant une période prolongée, la condensation sur la surface du réfrigérateur peut provoquer la détérioration du fini de la peinture. Il est important de protéger le fini en appliquant une cire pour appareils électroménagers comme décrit dans le chapitre Entretien et nettoyage. Le coût de faire fonctionner l'unité basse tension est à peu près le même que d'utiliser deux veilleuses.

Lorsque vous déplacez le commutateur d'économie d'énergie de la position POWER SAVER, l'électricité basse tension circule dans l'unité et réchauffe l'extérieur du réfrigérateur. Dans la plupart des conditions, cela empêche la condensation.

Vérification de la température

Pour le réfrigérateur, placez un récipient de lait sur la clayette supérieure. Vérifiez-le le lendemain. Si le lait est trop chaud ou trop froid, réglez la température en conséquence.

Pour le congélateur, placez un récipient de crème glacée au centre du congélateur. Vérifiez-la le lendemain. Si la crème glacée est trop dure ou trop molle, réglez la température en conséquence.

Attendez toujours 24 heures pour laisser le réfrigérateur atteindre la température que vous avez réglée.

Si vous abaissez le thermostat de votre résidence à 16 °C (60 °F) la nuit

Il vous faudra abaisser d'une position le réglage de la commande du compartiment congélateur. En effet, en raison de la température plus basse dans la maison, le compresseur fonctionnera moins souvent, entraînant du même coup un «réchauffement» du compartiment congélateur.

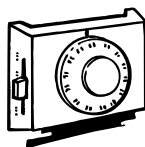

Pour protéger vos aliments surgelés, laissez la commande de votre compartiment congélateur à ce nouveau réglage pendant tout l'hiver ou tant que vous abaissez la température dans la maison.

La température du compartiment réfrigérateur n'est nullement affectée par le nouveau réglage de la commande du compartiment congélateur. Toutefois, si les aliments gèlent, augmentez d'un cran la commande du compartiment réfrigérateur.

Lorsque vous cesserez d'abaisser le thermostat de la maison, ramenez les commandes de température du réfrigérateur à leur réglage habituel.

Pas de dégivrage

Il n'est pas nécessaire de dégivrer le congélateur ou le réfrigérateur. Bien que votre réfrigérateur soit conçu et équipé d'une commande de dégivrage automatique, la présence d'un peu de givre sur les emballages est normale.



CONSERVATION DES ALIMENTS

Employez ces périodes de conservation comme lignes directrices pour bonne qualité des aliments. Le type d'emballage utilisé et les températures de conservation auront un effet sur le temps de conservation possible dans le réfrigérateur.

De nouvelles techniques sont constamment mises au point. Communiquez avec le ministère de l'Agriculture de votre région ou votre entreprise locale de services publics pour obtenir les renseignements les plus récents sur la conservation et la congélation des aliments.

Aliments	Temps de réfrigération	Temps de congélation	Conseils de conservation
PRODUITS LAITIERS			
Beurre	1–2 semaines	6–9 mois	Conservez le beurre couvert dans le Casier à produits laitiers pour éviter que le beurre absorbe des odeurs.
Lait et crème	1 semaine après la date d'expiration	Déconseillé	Réfrigérez immédiatement après l'usage. Fermez hermétiquement. Ne buvez pas du carton parce que les enzymes de la bouche cause le lait de tourner. Ne congelez pas de crème à moins qu'elle soit fouettée.
Fromage frais, fromage à tartiner et aliments avec fromage	1–2 semaines après la date d'expiration	Déconseillé	Emballez hermétiquement.
Fromage blanc	5–7 jours après la date d'expiration	Déconseillé	
Fromage dur (suisse, cheddar et parmesan)	1–2 mois	Peut s'émietter	Emballez hermétiquement pour enfermer les odeurs. Coupez la moisissure si elle se produit sur la surface.
Crème aigre	10 jours après la date d'expiration	Déconseillé	
OEUFS			
Oeufs dans leur coquille	1 semaine après la date d'expiration	Déconseillé	Couvrez et conservez avec l'extrémité petite vers le bas.
Restes des jaunes ou blancs	2–4 jours	9–12 mois	
FRUITS FRAIS Le mûrissement d'un grand nombre de fruits se ralentit par la réfrigération. Conservez les fruits dans le bac avec la commande sur le réglage "Fruits."			
Pommes	1 mois	6–12 mois	Mûrissez à température ambiante avant de réfrigérer. Les avocats se fonceront quand ils sont réfrigérés.
Avocats	3–5 jours	6–12 mois	
Baies et cerises	2–3 jours	6–12 mois	Conservez couverts ou dans le bac pour conserver l'humidité.
Fruits agrumes	1–2 semaines	Déconseillé	Conservez découverts.
Raisins	3–5 jours	6–12 mois	Conservez couverts ou dans le bac pour éviter de perdre de l'humidité.
Pêches, brugnons, prunes et abricots	3–5 jours	6–12 mois	Mûrissez à température ambiante avant de réfrigérer.
Ananas, coupés	2–3 jours	6–12 mois	Consommez vite pour la meilleure qualité.



Aliments	Temps de réfrigération	Temps de congélation	Conseils de conservation
LÉGUMES FRAIS			
Parce que les légumes gardent la fraîcheur plus longtemps dans un environnement humide, ils doivent être conservés dans le Bac à fruits et à légumes avec la commande sur "Vegetables" (légumes). Si les bacs sont pleins, conservez les légumes dans les sacs de plastique ou les récipients de plastique pour conserver l'humidité.			
Asperges	2-3 jours	8-12 mois	Ne les lavez pas avant de réfrigérer. Gardez-les dans le bac.
Choux de Bruxelles et brocoli	3-5 jours	8-12 mois	Emballez-les bien! Ces odeurs envahiront les autres aliments.
Choux et céleri	1-2 semaines	Déconseillé	Emballez-les bien! Ces odeurs envahiront les autres aliments.
Choux-fleurs et haricots-verts	1 semaine	8-12 mois	Emballez-les bien! Ces odeurs envahiront les autres aliments.
Carottes, panais, radis betteraves et navets	2 semaines	8-12 mois	Équeutez-les et emballez-les bien.
Petits pois et haricots de Lima	3-5 jours	8-12 mois	L'emballage naturel est le meilleur. Laissez-les dans leur cosse jusqu'à l'usage.
Laitue et autres légumes verts	1 semaine	Déconseillé	Lavez-les. Égouttez-les bien. Réfrigérez-les dans le bac.
Oignons verts	3-5 jours	8-12 mois	Emballez-les bien! Ces odeurs envahiront les autres aliments.
Poivrons et concombres	1 semaine	8-12 mois	Emballez-les bien! Ces odeurs envahiront les autres aliments.
VOLAILLE ET POISSON FRAIS			
Poulet	1-2 jours	6-12 mois	Ils peuvent être conservés dans leur emballage d'origine pour leur réfrigération. Placez-les dans le Bac à viande avec la commande sur "Fresh Meat" (viande fraîche). Si vous les conservez plus que 2 semaines, emballez-les beaucoup pour réduire la brûleur par congélation.
Dinde, canard et oie	1-2 jours	4-6 mois	
Poisson	1-2 jours	8-12 mois	
VIANDE FRAÎCHE			
Boeuf haché	1-2 jours	4-6 mois	Ils peuvent être conservés dans leur emballage d'origine pour leur réfrigération. Placez-les dans le Bac à viande avec la commande sur "Fresh Meat" (viande fraîche). Si vous les conservez plus que 2 semaines, emballez-les beaucoup pour réduire la brûleur par congélation.
Boeuf, rôtis et biftecks	3-5 jours	9-12 mois	
Porc	3-5 jours	6-9 mois	
Veau	3-5 jours	4-6 mois	
Saucisses hachées	1-2 jours	1-3 mois	
Agneau	3-5 jours	9-12 mois	
VIANDES PRÉPARÉES			
Bacon	7 jours	1 mois	Les viandes préparées doivent être hermétiquement emballées et conservées dans le Bac à viande avec la commande sur "Deli/Cheese" (charcuterie/fromage).
Saucisson	7 jours	2 semaines	
Jambon, entier	7 jours	1-3 mois	Les tranches de viande préparée qui n'ont pas été ouvertes et qui ont été emballées sous vide peuvent être conservées jusqu'à 2 semaines.
demi	5 jours	1-3 mois	
tranches	3 jours	1-2 mois	
Tranches de viande préparée	3-5 jours	Déconseillé	
Saucisses fumées	7 jours	Déconseillé	



CLAYETTES

La disposition de vos clayettes (sur certains modèles)

Les clayettes du compartiment réfrigérateur et congélateur sont réglables.

Pour retirer une clayette : Faites-la basculer par l'avant, puis soulevez-la en la tirant pour la libérer des crémaillères de la paroi arrière du réfrigérateur.

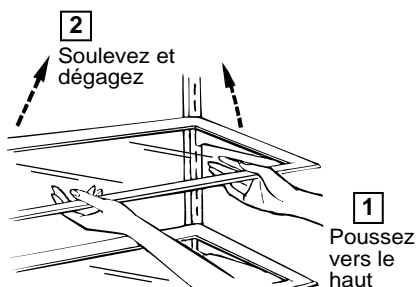

Pour remettre une clayette en place : Choisissez la hauteur de clayette désirée, puis soulevez légèrement l'avant de la clayette, introduisez les ergots supérieurs dans les crémaillères au fond de l'appareil. Abaissez ensuite l'avant de la clayette jusqu'à ce qu'elle soit verrouillée en place.

Les clayettes en verre trempé (sur certains modèles) sont réglables de la même manière.

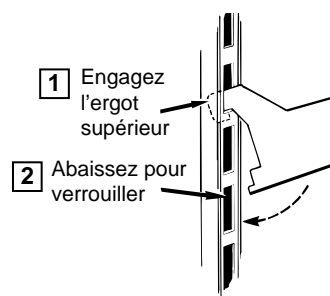

Casier à vin amovible

(sur certains modèles)

Le casier à vin est conçu pour tenir une bouteille couchée.

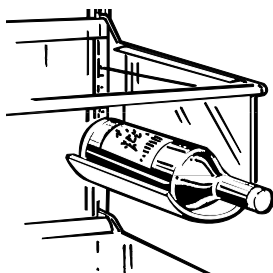

Clayette supplémentaire de congélateur

(sur certains modèles)

Certains modèles ont une clayette supplémentaire pour le congélateur qui vous permet d'utiliser plus efficacement l'espace de rangement du congélateur.

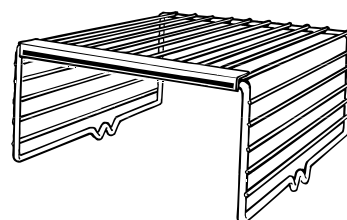

Balconnets (sur certains modèles)

Les balconnets réglables sur les portes du réfrigérateur et du congélateur peuvent facilement être transportés du réfrigérateur à votre plan de travail.

Pour les retirer : Glissez les balconnets en avant sur les supports moulés jusqu'à ce qu'ils sortent complètement de la porte.

Pour les repositionner ou les déplacer : Sélectionnez la hauteur désirée, engagez les balconnets dans les supports moulés de la porte et glissez-les. Les balconnets se bloquent en place.

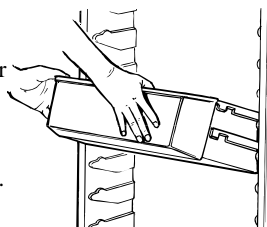

Séparateurs (sur certains modèles)

Des séparateurs sont prévus pour vous donner de la souplesse de stockage dans votre balconnet et sur les clayettes de la porte du réfrigérateur.

Placez l'index et le majeur de chaque côté du séparateur près de l'avant et déplacez-le simplement en fonction de vos besoins.

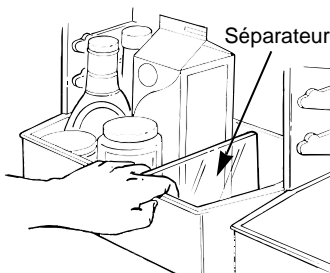

Clayette de congélateur à deux hauteurs (sur certains modèles)

Pour repositionner la clayette de congélateur à deux hauteurs, soulevez-la légèrement et tirez-la de côté pour dégager les extrémités de la clayette des trous dans les parois. Inclinez légèrement la clayette et sortez-la. Pour remettre la clayette en place, insérez d'abord une extrémité, et ensuite l'autre.

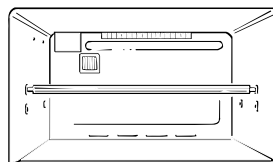

Dans les modèles sans machine à glaçons, la clayette peut être installée à n'importe quelle hauteur.

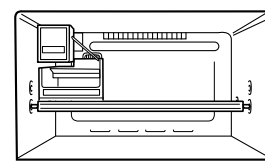

Dans les modèles dotés d'une machine à glaçons, la clayette doit être installée à la hauteur la plus basse.



Système "Quick Serve"™ (sur certains modèles)

Ces plats pratiques à couvercles transparents servent à la conservation des aliments, à la cuisson et au service. Ils s'installent dans la porte du réfrigérateur ou du congélateur. On peut les retirer ou les replacer au besoin, ou les replacer sur une ou l'autre des portes de la même façon qu'un balconnet amovible.

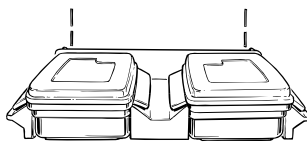

Les plateaux et couvercles peuvent être utilisés dans les fours à micro-ondes, les réfrigérateurs, les congélateurs et les lave-vaisselle. Ne les utilisez pas pour cuire des aliments à haute teneur en graisse, comme le bacon, ou en sucre, comme les bonbons et les sirops. Les hautes températures des graisses et des sucres risquent de provoquer la formation de bulles sur l'intérieur des plats.

ATTENTION : les plats ne sont pas conçus pour être utilisés dans un four standard, sur une cuisinière ou dans un grilloir. Une telle utilisation peut être dangereuse.

Balconnet "Quick Store" (sur certains modèles)

Ce balconnet inclinable amovible fait de résine de polycarbonate Lexan peut être positionné sur la porte du réfrigérateur ou du congélateur. Il a été conçu pour le stockage commode des articles fréquemment utilisés qui ne tiennent pas facilement dans un balconnet ou des articles à utiliser bientôt qui doivent rester protégés pour ne pas se dessécher.



Pour retirer le balconnet, soulevez-le et sortez-le de son boîtier.

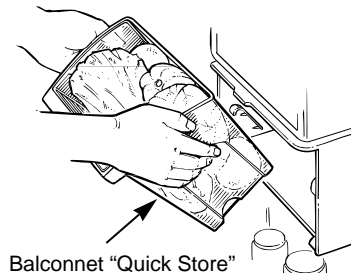

Balconnet "Quick Store"

Pour ouvrir, soulevez le loquet et tirez la poignée du balconnet en avant.

Pour éviter de détériorer le réfrigérateur, assurez-vous que le balconnet est fermé et verrouillé avant de fermer la porte du réfrigérateur.

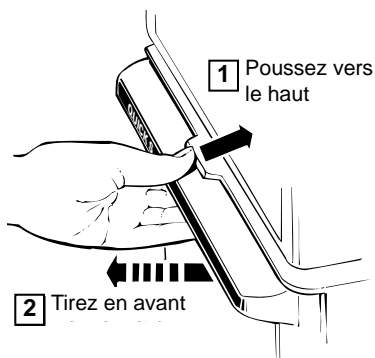

Pour repositionner le balconnet "Quick Store," soulevez le boîtier du balconnet et sortez-le des supports moulés sur la porte, amenez-le à l'endroit désiré et abaissez-le dans les supports moulés sur la porte. Vous n'avez pas à retirer le balconnet de son boîtier lors de son repositionnement.

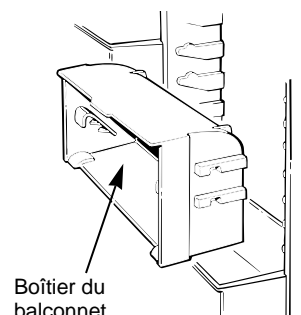

Boîtier du balconnet



BACS

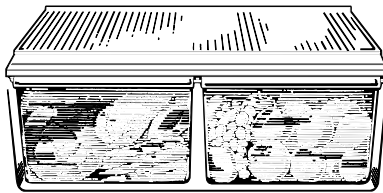

Bacs à fruits et à légumes

Les bacs de rangement en bas du réfrigérateur sont conçus pour assurer les niveaux d'humidité élevés nécessaires à la plupart des légumes et des niveaux d'humidité inférieurs nécessaires à la plupart des fruits.

Lors de la remise en place des bacs, poussez-les toujours à fond.

La durée de stockage dépend du type d'aliment et de sa condition lorsqu'il est mis dans le bac.

L'eau en excès qui risque de s'accumuler au fond des bacs doit être vidée et les bacs doivent être bien essuyés.

Bac fraîcheur (ou "Cool 'n Fresh") (sur certains modèles)

Ce bac de réfrigérateur est conçu pour assurer un stockage dans une humidité inférieure pour les articles suivants:

- Abricots
- Champignons
- Courgette, été
- Fraises
- Framboises
- Mandarines
- Nectarines
- Oranges
- Pêches
- Poires
- Pommes
- Raisins

Bacs à humidité réglable (sur certains modèles)

Ces bacs ont des commandes d'humidité individuelles réglables qui vous permettent de régler la quantité d'air froid entrant dans le bac.

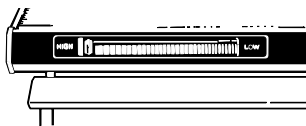

Glissez la commande à fond sur le réglage HIGH (haut) et le bac assure une humidité élevée recommandée pour la plupart des légumes.

Glissez la commande à fond sur le réglage LOW (bas) pour assurer une humidité inférieure recommandée pour la plupart des fruits.

Bac à viande adaptable (sur certains modèles)

Ce bac est conçu pour conserver les viandes fraîches où elles se conservent mieux—dans la partie la plus froide du réfrigérateur. La "Zone de viandes fraîches" se trouve sur le côté gauche supérieur du réfrigérateur. Vous devez employer une de ces fentes pour garder le bac dans la zone la plus froide. Ceci permet que l'air du congélateur circule autour du bac pour le garder très froid.

Vous pouvez déplacer le bac à n'importe quel emplacement si vous ne voulez pas cette conservation très froide.

Le levier de commande de température vous permet de régler la quantité d'air froid autour du bac.

Lorsque le levier est réglé sur COLDEST (très froid), le clapet sur l'ouverture du bac est complètement ouvert pour assurer la zone de stockage la plus froide.

Lorsque le levier est réglé sur COLD (froid), le clapet est complètement fermé. Les températures normales du réfrigérateur seront maintenues.

D'autres réglages sont possibles entre ces extrêmes.

Bac à légumes "Moist 'n Fresh Drawer"

(sur certains modèles)

Le bac supérieur est conçu pour conserver la fraîcheur de la nourriture non emballée en retenant l'humidité naturelle des aliments tels que :

- Artichauts
- Asperges
- Betteraves
- Carottes
- Céleri
- Cerises
- Épinards
- Groseilles
- Laitue
- Légumes verts
- Maïs
- Myrtilles
- Persil
- Petits pois
- Prunes
- Radis
- Rhubarbe
- Tomates, mûres

Comme dans tout réfrigérateur, **nous recommandons d'emballer les aliments à odeur forte**—tels que:

- Brocoli
- Choux
- Choux de bruxelles
- Choux-fleurs
- Ciboule
- Navets
- Panais

Bacs à casse-croûte (sur certains modèles)

Le bac à casse-croûte escamotable peut être retiré et amené dans l'évier ou sur le plan de travail. Vous pouvez aussi le repositionner ainsi que la clayette à laquelle il est fixé dans le réfrigérateur pour satisfaire vos besoins de stockage.

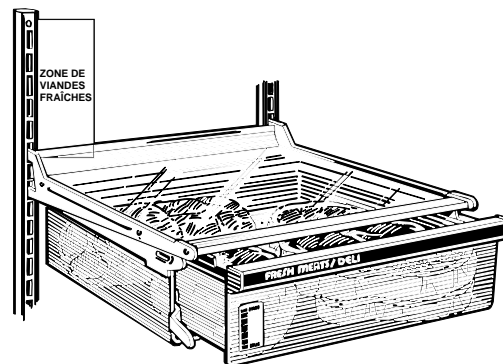
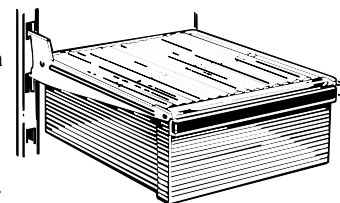

Lorsque le bac est mis dans les 6 fentes supérieures sur le côté gauche et que le niveau est réglé sur COLDEST (très froid), l'air du congélateur est forcé autour du bac pour le garder très froid.

MACHINE À GLAÇONS

(sur certains modèles)



Il faut prévoir de 8 à 12 heures pour qu'un réfrigérateur nouvellement installé commence à fabriquer des glaçons.

Votre machine à glaçons produit huit glaçons par cycle—environ 100 glaçons dans une période de 24 heures, selon la température du congélateur, la température ambiante, la fréquence d'ouverture de la porte et d'autres conditions d'utilisation.

Si votre réfrigérateur est utilisé avant que la connexion d'eau ne soit faite sur la machine à glaçons, gardez le bras régulateur en position STOP (ARRÊT—relevée).

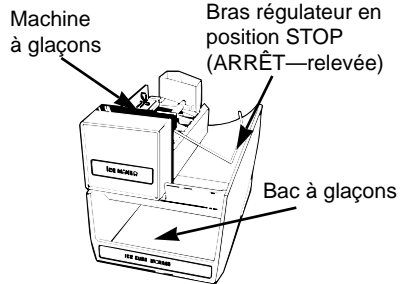

Lorsque le réfrigérateur a été connecté à l'alimentation d'eau, amenez le bras régulateur sur la position ON (MARCHÉ—abaissée).

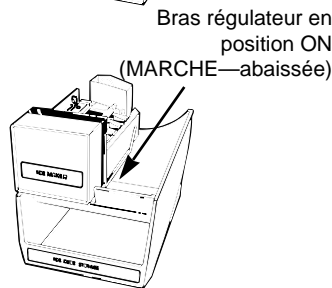

La machine à glaçons se remplit d'eau lorsqu'elle atteint le point de congélation. Il faut prévoir de 8 à 12 heures pour qu'un réfrigérateur nouvellement installé commence à fabriquer des glaçons.

Jetez les premières séries de glaçons. Cela permet d'éliminer les impuretés dans le circuit d'eau.

La fabrication de glaçons continue jusqu'à ce que le bras régulateur détecte une accumulation suffisante de glaçons dans le bac de stockage et arrête temporairement le fonctionnement. Pour un stockage maximum de glaçons, égalisez à la main le niveau de glaçons de temps en temps. Assurez-vous que rien n'interfère avec le balancement du bras régulateur.

La machine à glaçons éjecte les glaçons en groupes de huit et il peut arriver que plusieurs glaçons soient collés.

Amenez le bras régulateur de la machine à glaçons en position STOP (ARRÊT—relevée) quand :

- L'alimentation en eau de la maison doit être coupée pendant plusieurs heures.
- Le bac de stockage des glaçons doit être retiré pendant un certain temps.
- Vous partez en vacances. Dans ce cas, fermez également le robinet d'arrêt de la conduite d'eau de votre réfrigérateur.
- Vous positionnez la commande de température du réfrigérateur sur OFF (éteint).

Si les glaçons ne sont pas utilisés souvent, les vieux glaçons apparaîtront opaques et auront un goût fade. Videz régulièrement le bac à glaçons et lavez-le à l'eau tiède. Assurez-vous de laisser le bac sécher avant de le remettre en place—sinon les glaçons risquent de coller aux autres pièces de la machine à glaçons.

Si c'est votre première machine à glaçons, vous entendrez parfois des bruits qui vous sembleront inhabituels. Ce sont les bruits normaux de fabrication des glaçons et il n'y a pas lieu de s'inquiéter.

Filtre à eau

Vos glaçons ne peuvent qu'avoir le goût de l'eau qui les produit. C'est pourquoi nous vous conseillons de purifier votre eau avec un filtre à eau.

RETIRE LES SÉDIMENTS

La cartouche rigide de fibres de cellulose, de densité de grade poreux, retient la saleté, les particules de rouille, le sable et la vase.

RETIRE LES ODEURS

Les granulés de charbon activés retirent les odeurs de moisi et de renfermé.

AMÉLIORE LE GOÛT

Les granulés de charbon activés retirent les goûts métalliques, plastiques, médicaux et huileux.

RÉDUIT LE CALCAIRE

Des cristaux spéciaux retirent la formation de dépôt calcaire.

Le filtre à eau est en option, moyennant un supplément, et c'est disponible chez votre concessionnaire. Spécifiez WR97X0214. Il a des instructions d'installation complètes et s'installe sur une conduite d'eau en cuivre de 1/4" de diamètre extérieur.

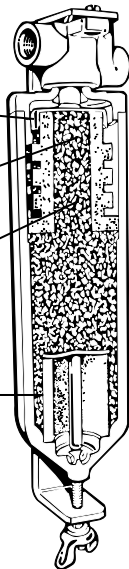

Kit de machine automatique à glaçons

Si votre réfrigérateur n'a pas été fourni équipé d'une machine automatique à glaçons, un kit de machine à glaçons est disponible, moyennant des frais supplémentaires. Voyez derrière votre réfrigérateur pour le kit de machine à glaçons spécifique nécessaire pour votre modèle.

Les caractéristiques varient dépendant du modèle



DISTRIBUTEUR DE GLAÇONS

(sur certains modèles)

Il faut prévoir de 8 à 12 heures pour qu'un réfrigérateur nouvellement installé commence à fabriquer des glaçons.

Fonctionnement du distributeur de glaçons

Lorsque le sélecteur est réglé sur ICE CUBES (glaçons)...

- (1) la machine à glaçons automatique remplit
- (2) le bac à glaçons.
- (3) Pousser sur le levier de distribution de glace active
- (4) la vis sans fin motorisée qui fait tomber les glaçons dans un verre par
- (5) le conduit.

Lorsque le sélecteur est déplacé sur CRUSHED ICE (glace concassée), un déflecteur dirige les glaçons vers

- (6) le broyeur et la glace concassée tombe dans le conduit.

Les miettes sont ramassées dans

- (7) le bac de trop-plein.

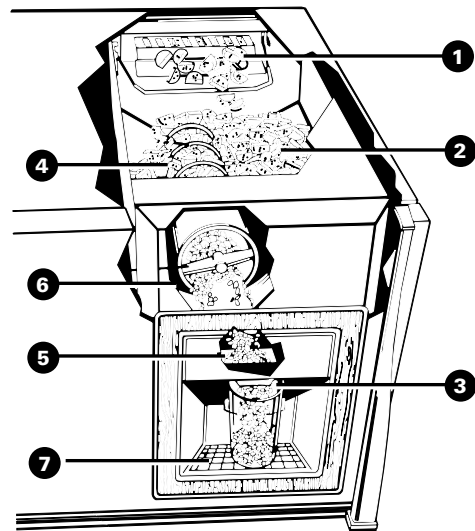

ATTENTION : Ne mettez jamais les doigts ou d'autres objets dans l'ouverture de distributeur.

Avant d'utiliser votre machine à glaçons et votre distributeur

Si vous utilisez votre réfrigérateur avant qu'il ne soit relié au circuit d'eau, soulevez la porte d'accès et vérifiez que le bras palpeur de la machine à glaçons est sur la position STOP (ARRÊT—relevée).

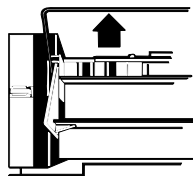

Lorsque le réfrigérateur a été connecté à l'alimentation d'eau, amenez le bras régulateur sur la position ON (MARCHE—abaissée).

La machine à glaçons se remplit d'eau lorsqu'elle atteint le point de congélation. Il faut prévoir de 8 à 12 heures pour qu'un réfrigérateur nouvellement installé commence à fabriquer des glaçons.

Une fois la machine à glaçons et le distributeur installés

Lorsque l'alimentation en eau a été connectée à la machine à glaçons, retirez le bac à glaçons, amenez le bras palpeur de la machine à glaçons sur la position ON (MARCHE—en bas) et remettez en place le bac.

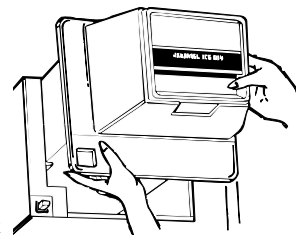

Pour déposer le bac à glaçons, soulevez l'avant du bac et tirez le bac bien droit tout en le supportant à l'avant et à l'arrière.

Remise en place du bac à glaçons :

Glissez le bac jusqu'à ce que sa patte s'enclenche dans la fente correspondante sur la clayette. Si le bac ne va pas jusqu'au fond, retirez-le et donnez un quart de tour au mécanisme d'entraînement. Glissez-le de nouveau en place jusqu'à ce que sa patte s'enclenche dans la fente de l'étagère.

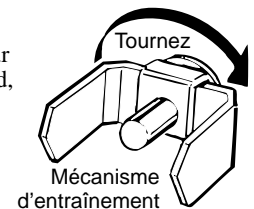



Pour utiliser le distributeur

Réglez le sélecteur sur ICE CUBES (glaçons) ou sur CRUSHED ICE (glace concassée).

Appuyez le bord du verre doucement mais fermement contre le levier de distribution recouvert de caoutchouc.

Pour arrêter la distribution de glaçons, relâchez la pression sur le levier de distribution et tenez le verre sous le conduit pour attraper les derniers morceaux de glace ou les gouttelettes d'eau.

Après distribution de la glace concassée, de l'eau peut s'écouler du conduit.



Ne versez pas d'eau dans le bac de trop-plein car il n'est pas muni de système d'écoulement. Jetez l'excès d'eau dans l'évier. Les écoulements importants doivent être essuyés immédiatement. Le bac de trop-plein et sa grille doivent être nettoyés régulièrement.

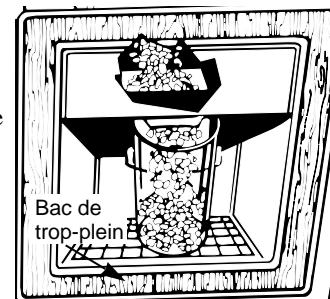

Si c'est votre première machine à glaçons

De la glace concassée peut être distribuée même si vous avez sélectionné ICE CUBES (glaçons). Cela arrive de temps en temps lorsque quelques glaçons sont envoyés au broyeur par accident.

Parfois du givre se forme sur le volet du conduit à glaçons. C'est normal et cela se produit généralement après la distribution de la glace concassée. Le givre finit par s'évaporer.

Pour éviter de la glace concassée ne tombe à la l'extérieur du verre, placez celui-ci près du conduit.

Formation de blocs de glace dans le bac à glaçons...

Toutefois, si vous n'utilisez pas souvent de glaçons, des blocs peuvent se former dans le bac et boucher le distributeur. Dans ce cas :

- Retirez le bac à glaçons du congélateur.
- Brisez les blocs de glace avec vos mains. Jetez ceux que vous ne pouvez pas séparer.
- Remettez rapidement le bac à sa place.

Informations importantes concernant votre distributeur de glaçons

Évitez de trop remplir les verres de glaçons et d'utiliser des verres étroits ou très hauts. Le conduit peut se bloquer et le volet geler et coincer. Ouvrez périodiquement la porte du congélateur pour vérifier si le conduit n'est pas bloqué. Le cas échéant, faites passer les glaçons au moyen d'une cuillère en bois.

- **Pour éviter que des morceaux de glace ne tombent à l'extérieur du verre,** placez celui-ci près du conduit—sans toutefois bloquer la sortie des glaçons.
- **La glace ne doit pas être distribuée dans des verres fins, dans de la porcelaine fine ou des verres en cristal délicats**—la pression combinée de votre main contre le levier de distribution et de chute de la glace risquent de fissurer ou d'ébrécher la vaisselle.

- **Ajoutez les glaçons avant de remplir le verre de liquide.** Ceci évite les éclaboussures qui sont désagréables, et qui, si elles atteignent le commutateur de sélection de glace, peuvent le faire coller ou plier.
- **Ne placez pas de boissons ou d'aliments dans le bac à glaçons pour les rafraîchir.** Les boîtes, bouteilles et paquets alimentaires peuvent coincer la machine à glaçons ou la vis sans fin.
- **N'ajoutez pas dans le bac à glaçons des glaçons non fabriqués par votre machine à glaçons.** Ils risquent d'être difficiles à concasser ou distribuer.



ENTRETIEN ET NETTOYAGE

Nettoyage—extérieur

Essuyez soigneusement le bac de trop-plein du distributeur de glaçons (sur certains modèles) pour éviter les taches d'eau si des renversements arrivent. Vous pouvez éliminer les dépôts calcaires laissés par l'eau en trempant le bac dans du vinaigre non dilué. Il est également possible d'utiliser un adoucisseur d'eau en pâte non précipitant (de type Calgon) dilué dans de l'eau ou 1 cuillerée à thé d'acide citrique en poudre par demi-litre d'eau très chaude. Laissez tremper jusqu'à ce que les dépôts disparaissent ou soient suffisamment ramollis pour être éliminés par rinçage. 30 minutes de trempage suffisent en général. Évitez de cirer le bac et sa garniture.

Les poignées de porte et leur garniture (sur certains modèles) peuvent être nettoyées au moyen d'un linge humide et d'une solution d'eau et de détergent liquide pour la vaisselle. Essuyez avec un linge doux. N'appliquez pas de cire sur les poignées et les garnitures de porte.

Les poignées douces (sur certains modèles) sont faciles à nettoyer si vous les cirez régulièrement. Appliquez de la cire de ménage, de type Pledge ou Jubilee. La saleté partira alors très facilement avec un détergent à vaisselle et de l'eau ou un produit de nettoyage tout usage non abrasif.

Pour maintenir le fini propre, frottez avec un chiffon propre légèrement humecté de cire pour appareils électroménagers ou d'un détergent liquide doux pour la vaisselle. Séchez et polissez avec un chiffon doux propre. N'essuyez pas le réfrigérateur avec un chiffon à vaisselle ou une serviette mouillée: ils pourraient laisser un résidu qui attaquera la peinture. N'utilisez pas de tampons à récuser, de produits en poudre, d'eau de javel ou autres produits similaires, car vous risqueriez de rayer la peinture et de la rendre moins résistante.

Protégez les surfaces peintes. La surface extérieure du réfrigérateur est recouverte d'une peinture émaillée de haute qualité. Moyennant certaines précautions, cette peinture gardera son éclat et résistera à la rouille pendant de longues années. Appliquez une cire pour appareils électroménagers quand le réfrigérateur est neuf, puis au moins 2 fois par an par la suite.

La lotion de cire et de crème de nettoyage pour votre appareil électroménager peut s'acquérir au Centre de service GE et au Centre de pièces.

Nettoyage—intérieur

Nettoyez au moins une fois par an le réfrigérateur et le congélateur. Débranchez le réfrigérateur avant de le nettoyer. Si cela n'est pas pratique, essorez bien votre éponge ou chiffon pour nettoyer autour des interrupteurs, voyants ou boutons. Appliquez une cire pour appareils électroménagers à la surface intérieure entre les portes.

Utilisez une solution d'eau (15 ml) environ de bicarbonate de soude par litre (1 L) d'eau—pour nettoyer et éliminer les odeurs. Rincez bien et essuyez.

Les autres éléments du réfrigérateur—y compris les joints de porte, les bacs à viande et à légumes, le bac à glaçons et toutes les pièces en plastique—peuvent être nettoyés de la même manière. Après avoir nettoyé les joints de porte, appliquez une fine couche de gelée de pétrole du côté des charnières. Ceci empêche les charnières de "coller" et de se déformer. N'utilisez pas de produits nettoyants en poudre ou autres produits abrasifs.

Évitez de nettoyer les clayettes en verre (sur certains modèles) encore froides dans de l'eau chaude car elles risquent de se casser à cause de l'écart excessif de température.

Pour éviter les mauvaises odeurs, laissez une boîte de bicarbonate de soude ouverte au fond du réfrigérateur, sur la clayette du haut. Remplacez-la tous les 3 mois. Une boîte ouverte de bicarbonate de soude dans le congélateur absorbera les odeurs de renfermé.

Ne lavez aucun élément en plastique du réfrigérateur dans votre lave-vaisselle.

Les assiettes et les couvercles "Quick Serve" peuvent être passés au lave-vaisselle automatique ou lavés à la main avec un savon liquide pour la vaisselle et de l'eau. Vous pouvez retirer les taches en les laissant tremper dans une solution d'eau et d'eau de javel—1 part d'eau de javel pour 3 parts d'eau (les taches résistantes peuvent nécessiter un trempage). Utilisez un tampon à récuser en plastique pour retirer la saleté brûlée. N'utilisez pas de produits nettoyants en poudre ou d'autres produits de nettoyage abrasifs.

Sous le réfrigérateur

Pour un fonctionnement plus efficace, vous devez garder la zone sous le réfrigérateur propre. Retirez la grille inférieure et balayez ou aspirez la poussière immédiatement accessible.

Pour de meilleurs résultats, utilisez une brosse conçue spécialement à cet effet, que vous pouvez obtenir à la plupart des centres de pièces. Ce nettoyage simple doit être fait au moins une fois par an.

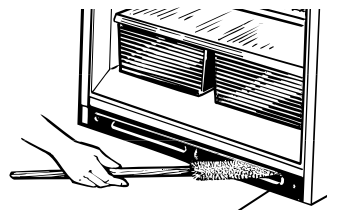

Nettoyez les bobines du condenseur au moins une fois par an.

Derrière le réfrigérateur

Prenez un soin particulier lorsque vous déplacez le réfrigérateur. Tous les types de revêtements de sol peuvent être endommagés, particulièrement ceux qui sont coussinés ou dont les surfaces sont gaufrées. Tirez le réfrigérateur droit vers l'avant et remettez-le en place en le poussant droit. Si vous le déplacez latéralement, vous risquez de l'endommager, ou d'abîmer le revêtement de sol.

Quand vous remettez le réfrigérateur en place en le poussant, veillez à ne pas le faire rouler sur le cordon d'alimentation ou sur la conduite d'eau de la machine à glaçons (sur certains modèles).

Retrait des bacs et des couvercles

Les bacs en bas du réfrigérateur s'arrêtent avant de sortir complètement du réfrigérateur, pour éviter de renverser leur contenu sur le sol. Ces bacs peuvent être retirés facilement en soulevant légèrement les côtés tout en les tirant au-delà de la butée.

Pour retirer les bacs et leurs couvercles lorsque la porte du réfrigérateur ne peut pas s'ouvrir complètement, suivez la procédure qui s'applique à votre modèle.



Deux bacs (sur certains modèles)

1. Déposez le bac le plus loin de la porte.
2. Déposez l'autre bac.

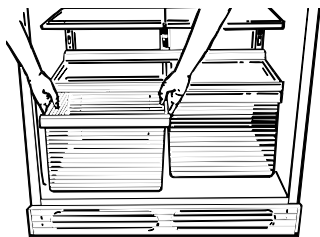

Sur modèles avec une clayette de porte inférieure qui bloque l'autre bac, glissez l'autre bac vers le centre et retirez-le.

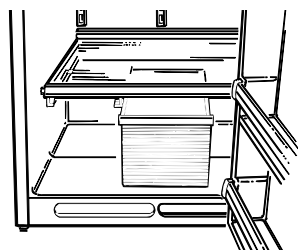

3. Déposez le couvercle en verre. Penchez-vous, soulevez l'avant du couvercle en verre et en même temps tirez-le en avant aussi loin que possible. Basculez-le et sortez-le.

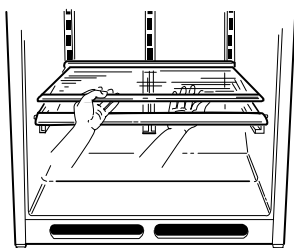

4. Déposez le cadre du bac. (Déposez toujours le couvercle en verre avant de sortir le cadre du bac.)
Soulevez le cadre du support de chaque côté et à l'arrière, tirez-le en avant, basculez-le et sortez-le.

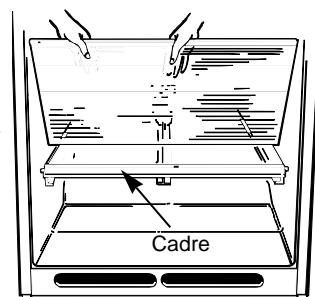

Pour remettre en place:

1. Abaissez le cadre jusqu'à ce qu'il repose sur les supports de chaque côté et à l'arrière.

2. Remettez en place les bacs.

Si vous avez déposé la glissière du bac, remettez-la en place avec l'extrémité en pente à l'avant.

- a. Glissez un côté du bac sur la glissière du bac.
- b. Amenez la glissière et le bac jusqu'à la charnière jusqu'à ce que l'autre côté du bac repose sur le cadre.
- c. Glissez l'autre bac en place.

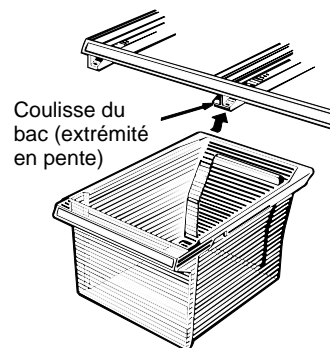

3. Remettez en place le couvercle en verre, en poussant son bord arrière fermement en place dans le guide du cadre arrière et en abaissant doucement l'avant en place.

Bac largeur totale avec couvercle en plastique

(sur certains modèles)

Pour retirer le bac, soulevez légèrement l'avant et tirez le tiroir bien droit.

Pour retirer le couvercle, soulevez-le de ses supports, tirez-le en avant et en le soulevant, basculez-le et sortez-le.

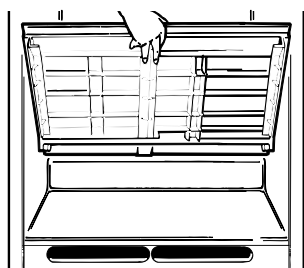

Bac de demi-largeur avec couvercle en plastique

(sur certains modèles)

Pour déposer tous les bacs, basculez légèrement l'avant et sortez le bac bien droit.

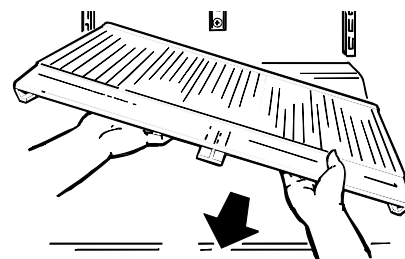

Remplacement de l'ampoule électrique

Une ampoule et une douille se trouvent en haut du réfrigérateur à l'opposée du tableau de commande de la température.

Certains modèles ont aussi une ampoule et une douille dans le coin en haut à gauche du congélateur derrière un léger abat-jour flexible.

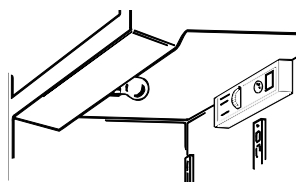

Pour remplacer une ampoule, débranchez le réfrigérateur de sa prise électrique, enlevez le léger abat-jour; dévissez l'ampoule lorsqu'elle est refroidie et remplacez-la par une ampoule de la même taille.



ENTRETIEN ET NETTOYAGE

(suite)

Départ en vacances

Si vous partez pour peu de temps, retirez les aliments périssables du réfrigérateur et laissez-le réglé au réglage habituel. Si la température ambiante descend sous 16 °C (60 °F), suivez les mêmes instructions que pour une absence prolongée.

Si vous vous absentez pour une longue période, retirez les aliments et débranchez le réfrigérateur. Réglez la commande de température du compartiment réfrigérateur sur "OFF" (éteint) et nettoyez l'intérieur du réfrigérateur avec une solution de bicarbonate de soude (une cuillerée à soupe [15 ml] pour un litre d'eau). Essayez. Pour éviter les odeurs, posez une boîte de bicarbonate de soude ouverte dans le réfrigérateur et laissez les portes ouvertes.

Mettez le bras régulateur de la machine à glaçons (sur certains modèles) en position STOP (ARRÊT—relevée) et prenez soin de couper l'alimentation en eau du réfrigérateur.

Déménagement

Débranchez le cordon d'alimentation, retirez tous les aliments du réfrigérateur, nettoyez et séchez l'intérieur.

Immobilisez tous les éléments mobiles, tels que grille, clayettes et bacs, avec du ruban adhésif pour éviter de les endommager.

Assurez-vous que le réfrigérateur restera en *position verticale* pendant son transport et dans le camion. Il doit être attaché à l'intérieur du véhicule pour ne pas bouger. Protégez l'extérieur du réfrigérateur avec une couverture.

Alimentation en eau de la machine à glaçons (sur certains modèles)

Si votre réfrigérateur a une machine à glaçons, ou si vous voulez en ajouter une plus tard, la machine à glaçons doit être branchée à une conduite d'eau froide.

Moyennant un supplément, vous pouvez vous procurer un nécessaire d'alimentation en eau contenant un tuyau en cuivre, un robinet d'arrêt, des raccords et des instructions chez votre marchand ou Centre de service GE et au Centre de pièces. La longueur du tuyau reliant la machine à glaçons à la canalisation d'eau froide doit être suffisante pour qu'il soit possible d'avancer légèrement le réfrigérateur (8' [244 cm] environ de tube en cuivre de 1/4" en 3 boucles de 10" [25 cm] de diamètre).

EMPLACEMENT DU RÉFRIGÉRATEUR



N'installez pas le réfrigérateur à un endroit où la température ambiante descendra au-dessous de 16 °C (60 °F) parce qu'il ne se mettra pas en marche suffisamment souvent pour maintenir les températures convenables.

Installez le réfrigérateur sur un sol suffisamment solide pour le soutenir lorsqu'il est plein.

Pour abaisser les frais d'électricité, évitez de placer le réfrigérateur près de votre cuisinière ou d'une bouche de chauffage.

DÉGAGEMENTS

Pour faciliter l'installation, assurer une bonne ventilation et permettre l'accès aux prises d'eau et d'électricité, dégagez les espaces suivants :

Côtés.....	3/4" (19 mm)
Dessus.....	1" (25 mm)
Arrière.....	1" (25 mm)

Si le modèle 19, 22 ou 25 doit être installé contre un mur sur le côté de la charnière, laissez 1 1/2" (44 mm) de jeu pour l'ouverture de la porte.

ROULETTES

Les roulettes ont trois buts :

1. Les roulettes peuvent être réglées pour que la porte ferme facilement lorsqu'elle est à demi-ouverte. (Levez l'avant environ 3/4" [19 mm] du sol.)
2. Les roulettes doivent être réglées pour que le réfrigérateur soit fermement positionné sur le sol pour qu'il ne tremble pas.
3. Les roulettes vous permettent d'écarter le réfrigérateur du mur pour le nettoyer.

Pour régler les roulettes :

1. Retirez la grille inférieure en tenant le bas de la grille et en la tirant.

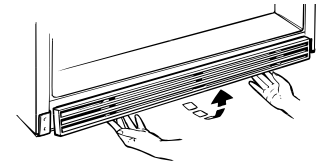

2. Tournez les deux vis de réglage de roulette avant dans le sens des aiguilles d'une montre pour lever le réfrigérateur, dans le sens inverse pour l'abaisser.

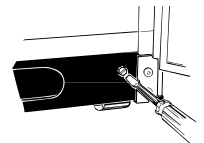

3. Pour remettre en place la grille inférieure, alignez les ergots sur l'arrière de la grille avec les ouvertures dans la plaque de base et poussez la grille en avant jusqu'à ce qu'elle s'emboîte en place.

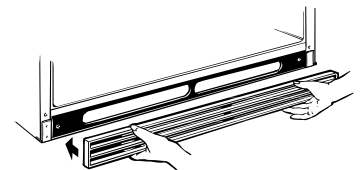



INSTALLATION

IMPORTANT... Veuillez lire attentivement

Branchement électrique

Pour votre propre sécurité, cet appareil doit être correctement mis à la terre.

Le cordon d'alimentation de cet appareil est équipé d'une fiche à 3 broches (mise à la terre) qui se branche dans une prise murale ordinaire à 3 trous pour limiter les risques de décharges électriques.

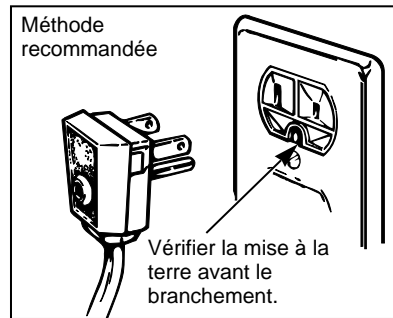

Faites examiner la prise murale et le circuit par un électricien qualifié pour vérifier que la prise est correctement mise à la terre.

Si la prise murale est du type bipolaire standard, vous êtes personnellement responsable de son remplacement par une prise à 3 trous correctement mise à la terre.

NE COUPEZ NI RETIREZ EN AUCUN CAS LA TROISIÈME BROCHE (MISE À LA TERRE) DE LA FICHE DU CORDON D'ALIMENTATION.

Utilisation d'un adaptateur

En raison des risques qu'elle présente dans certaines conditions, nous déconseillons fortement l'utilisation d'un adaptateur. Toutefois, si vous décidez d'utiliser un adaptateur, et que les codes locaux le permettent, vous pouvez effectuer un **RACCORDEMENT TEMPORAIRE** à l'aide d'un adaptateur homologué UL, branché dans une prise murale à deux trous mise à la terre. Vous pouvez vous procurer cet adaptateur chez votre quincaillier.

La fente la plus longue de l'adaptateur doit être placée vis-à-vis de la fente la plus longue de la prise afin d'assurer la polarité adéquate pour le branchement du cordon d'alimentation.

Lorsque vous utilisez un adaptateur, il faut prévoir un dégagement plus important à l'arrière du réfrigérateur.

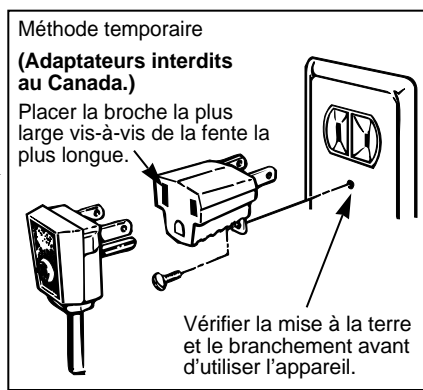

ATTENTION: Le fait de fixer la cosse de terre de l'adaptateur à la vis de la prise n'assure pas la mise à la terre de l'électroménager, à moins que cette vis soit en métal, qu'elle ne soit pas isolée, et que la prise de courant soit adéquatement mise à la terre. Faites vérifier la prise par un électricien qualifié pour vous assurer que la prise est adéquatement mise à la terre.

Lorsque vous débranchez le cordon d'alimentation de l'adaptateur, tenez toujours l'adaptateur en place d'une main en tirant le cordon d'alimentation avec l'autre, sinon, la cosse de terre de l'adaptateur risque de se casser à la longue.

Si la cosse de terre de l'adaptateur casse, N'UTILISEZ PAS l'appareil tant qu'il n'aura pas été adéquatement mis à la terre.

Spécifications électriques

Le réfrigérateur doit toujours être branché dans sa propre prise de courant, dont la tension nominale correspond à celle indiquée sur la plaque signalétique.

Cette précaution est recommandée pour garantir un rendement optimum et éviter de surcharger les circuits électriques de l'habitation, ce qui pourrait créer un risque d'incendie par surchauffe des fils.

Utilisation de cordons prolongateurs

Nous recommandons instamment de ne pas utiliser de cordons prolongateurs à cause des risques potentiels qu'ils présentent dans certaines conditions. Si toutefois vous décidez d'utiliser un cordon prolongateur, il est absolument nécessaire qu'il soit à 3 fils avec mise à la terre pour appareils électroménagers certifié par l'ACNOR, équipé d'une fiche et d'une prise mise à la terre de 15 ampères (au minimum) et 120 volts.



ATTENTION :

- Si vous utilisez votre réfrigérateur avant que la conduite d'eau soit raccordée, assurez-vous que le bras régulateur de la machine à glaçons est à la position ARRÊT (relevé).
- N'installez pas le tuyau de la machine à glaçons dans un endroit où la température descendra sous le point de congélation.
- Lorsque vous utilisez un appareil électrique (comme une perceuse) lors de l'installation, assurez-vous qu'il est isolé ou câblé de façon à éviter tout risque de chocs électriques.
- Toutes les installations doivent être conformes aux exigences du code de plomberie local en vigueur.

MATÉRIEL NÉCESSAIRE

- La machine à glaçons automatique nécessite **une conduite d'eau froide**. La pression de l'eau doit varier entre 20 et 120 livres/po².
 - **Perceuse électrique**, à moins que vous ayez un robinet autotaraudeur.
 - **Tuyau de cuivre** de 1/4 po de diamètre extérieur pour raccorder le réfrigérateur à la conduite d'eau. Assurez-vous que les extrémités du tuyau et de la conduite sont coupées à angle droit.
- Pour calculer la longueur de tuyau de cuivre nécessaire, mesurez la distance entre l'électrovanne à l'arrière du réfrigérateur et la conduite d'eau. Ajoutez ensuite 8 pieds (244 cm). Assurez-vous que la longueur de tuyau supplémentaire est suffisante (environ 8 pieds [244 cm] de tuyau enroulé pour former trois boucles d'environ 10 pouces [25 cm] de diamètre) pour que vous puissiez éloigner le réfrigérateur du mur après l'installation. N'utilisez pas de tuyau ou de raccord en plastique car la conduite d'eau est constamment sous pression. De plus, certains types de tuyau de plastique peuvent casser et fendiller avec le temps, provoquant des fuites d'eau.
- **Robinet d'arrêt** pour installation sur la conduite d'eau froide. Le robinet d'arrêt doit être doté d'un orifice d'entrée d'au moins 5/32 po de diamètre intérieur au point de raccordement avec la CONDUITE D'EAU FROIDE. Bon nombre d'ensembles de raccordement comprennent des robinets d'arrêt à brides. Avant d'en faire l'achat, assurez-vous que l'installation d'un robinet à brides est conforme avec le code de plomberie en vigueur dans votre région.

- Deux **écrous à compression** de 1/4 po de diamètre extérieur et deux **douilles de raccordement**—pour raccorder le tuyau de cuivre au robinet d'arrêt et à l'électrovanne du réfrigérateur.

- Si votre conduite d'eau est dotée d'un raccord évasé à une extrémité, vous aurez besoin d'un **adaptateur** (vendu dans toutes les bonnes quincailleries) pour raccorder la conduite d'eau au réfrigérateur OU vous pouvez couper le raccord évasé à l'aide d'un **coupe-tubes** et ensuite utiliser un raccord à compression.

RENSEIGNEMENTS SUR LA GARANTIE

L'installation de cette conduite d'eau n'est pas garantie par le fabricant de la machine à glaçons ou du réfrigérateur. Veuillez suivre ces directives attentivement afin de réduire au minimum les risques de dommages coûteux causés par l'eau.

1 FERMEZ LE ROBINET DE LA CONDUITE D'EAU PRINCIPALE.

Ouvrez le robinet le plus près pour permettre à la conduite d'eau de se vider.

2 INSTALLEZ LE ROBINET D'ARRÊT SUR LA CONDUITE D'EAU POTABLE FRÉQUEMMENT UTILISÉE LA PLUS PROCHE.

Raccordements usuels à la conduite d'eau principale

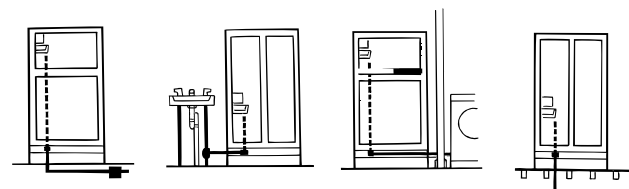

À travers le plancher, à la conduite d'eau du sous-sol

À la conduite d'eau froide sous l'évier

À travers le mur, à la conduite d'eau froide de la salle de lavage

Dans le vide sanitaire sous la maison

a. Choisissez pour le robinet un emplacement facilement accessible. Il est préférable de l'installer sur le côté d'une conduite d'eau froide verticale. Si vous devez le raccorder à une conduite d'eau horizontale, effectuez le raccordement sur le dessus ou le côté de la conduite pour éviter la chute de sédiments provenant de la conduite d'eau.

b. Percez un trou de 1/4 po dans la conduite d'eau, à l'aide d'un foret affûté. Enlevez les bavures produites lors du perçage de la conduite. (Ne percez pas de trou si le robinet est autotaraudeur.)

(suite à la page suivante)



DIRECTIVES D'INSTALLATION DE LA CONDUITE D'EAU

(suite)

c. Fixez le robinet d'arrêt à la conduite d'eau froide à l'aide d'une bride.

d. Serrez les vis de la bride jusqu'à ce que la rondelle d'étanchéité commence à «gonfler». Ne serrez pas de façon excessive afin de ne pas écraser le tuyau de cuivre.

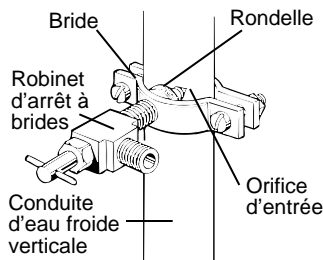

3 PLACEZ LE TUYAU DE CUIVRE ENTRE LA CONDUITE D'EAU FROIDE ET LE RÉFRIGÉRATEUR.

Faites passer le tuyau par un trou percé dans le plancher ou le mur (derrière le réfrigérateur ou à proximité de l'armoire) le plus près possible du mur. Assurez-vous que la longueur de tuyau supplémentaire est suffisante (environ 8 pieds [244 cm] formant 3 boucles d'environ 10 po [25 cm] de diamètre) pour que vous puissiez éloigner le réfrigérateur du mur après l'installation.

4 RACCORDEZ LE TUYAU DE CUIVRE AU ROBINET D'ARRÊT.

Installez l'écrou à compression et la douille de raccordement à l'extrémité du tuyau et raccordez-le au robinet d'arrêt. Assurez-vous que le tuyau est bien inséré à l'intérieur du robinet. Serrez solidement l'écrou à compression.

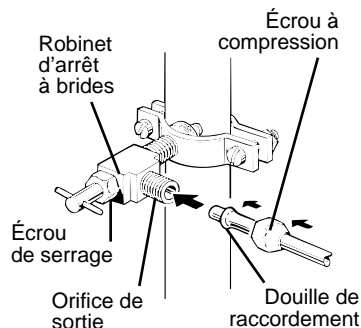

5 OUVREZ LE ROBINET ET RINCEZ LE TUYAU.

- a.** Ouvrez le robinet de la conduite d'eau principale et rincez le tuyau jusqu'à ce que l'eau soit propre.
- b.** Coupez l'eau au niveau de l'électrovanne après avoir fait couler par le tuyau environ une pinte d'eau.

6 RACCORDEZ LE TUYAU DE CUIVRE AU RÉFRIGÉRATEUR.

Avant d'effectuer le raccordement au réfrigérateur, assurez-vous que le cordon d'alimentation de l'appareil n'est pas branché dans la prise de courant.

Nous recommandons d'installer un filtre à eau (vendu dans les Centres de pièces et au Service après-vente) si votre eau contient du sable ou des particules qui pourraient obstruer la rondelle-filtre de l'électrovanne du réfrigérateur. Installez ce filtre sur la conduite d'eau, à proximité du réfrigérateur.

a. Retirez le capuchon en plastique souple du raccord du réfrigérateur.

b. Installez l'écrou à compression et la douille de raccordement à l'extrémité du tuyau, comme illustré.

c. Insérez l'extrémité du tuyau de cuivre le plus loin possible dans le raccord du réfrigérateur. Serrez le raccord tout en tenant le tuyau.

d. Insérez le tuyau de cuivre dans la fixation fournie pour le maintenir en place. Il peut être nécessaire d'ouvrir légèrement la fixation.

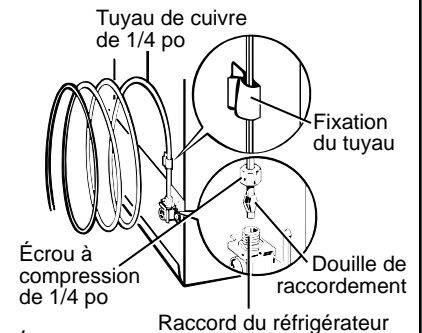

7 OUVREZ LE ROBINET D'ARRÊT DE LA CONDUITE D'EAU PRINCIPALE.

Serrez tous les raccords qui fuient.

8 BRANCHEZ LE CORDON D'ALIMENTATION DU RÉFRIGÉRATEUR DANS UNE PRISE DE COURANT MISE À LA TERRE.

9 PLACEZ LE BRAS RÉGULATEUR DE LA MACHINE À GLAÇONS À LA POSITION ON (MARCHE—ABAISSÉ).

La machine à glaçons ne se met en marche que lorsqu'elle atteint une température de fonctionnement de 15 °F (-9 °C) ou moins. Lorsque le bras régulateur est à la position ON (MARCHE—abaissé), la machine à glaçons se met automatiquement en marche. **REMARQUE :** Lorsqu'elle se met en marche pour la première fois, la machine à glaçons peut effectuer un double cycle, ce qui provoquera l'écoulement d'un peu d'eau dans le bac à glaçons. Cette situation est normale et ne devrait pas se reproduire. Jetez les premiers lots de glaçons afin d'éliminer les impuretés résiduelles de la conduite d'eau.

10 REMPLACEZ LE RÉFRIGÉRATEUR PRÈS DU MUR.

Disposez les boucles de tuyau de cuivre de façon qu'elles ne vibrent pas contre l'arrière du réfrigérateur ou le mur.

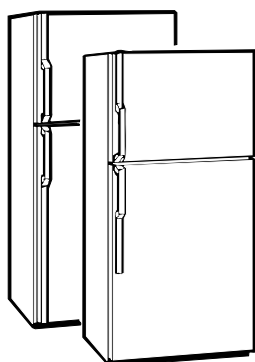
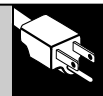

REMARQUE : LES PORTES DES MODÈLES À DISTRIBUTEUR DE GLAÇONS NE SONT PAS RÉVERSIBLES.

Lorsque vous inversez le sens d'ouverture des portes :

- Lisez l'ensemble des instructions avant de commencer.
- Manipulez les pièces avec précaution pour éviter de rayer la peinture.
- Posez les vis à côté des pièces correspondantes pour éviter de les utiliser aux mauvais endroits.
- Prévoyez un plan de travail qui ne raye pas pour poser les portes.

IMPORTANT : Une fois que vous commencez, ne déplacez pas la caisse tant que l'opération n'est pas terminée.

Ces instructions s'appliquent au transfert des charnières du côté droit au côté gauche.

Si vous décidez plus tard de déplacer les charnières du côté droit, procédez de la même façon (en intervertissant simplement les références aux côtés gauche et droit).

OUTILLAGE NÉCESSAIRE

- Tournevis cruciforme
- Ruban cache
- Tournevis Torx T20 ou T25, suivant votre modèle de réfrigérateur
- Couteau à mastic ou tournevis à lame mince
- Clé à douille de 3/8" et cliquet (une douille polygonale est recommandée)

POUR DÉPOSER LES PORTES

1 GÉNÉRALITÉS

a. Débranchez le réfrigérateur de sa prise de courant.

b. Videz tous les balconnets de portes, y compris le casier des produits laitiers.

ATTENTION : Ne laissez pas une porte tomber au sol. Cela pourrait endommager la butée de la porte.

2 DÉPOSE DE LA PORTE DU CONGÉLATEUR.

a. Maintenez la porte fermée au moyen de ruban cache.

b. Avec un tournevis cruciforme, déposez le couvercle de la charnière (sur certains modèles). Retirez, à l'aide du tournevis Torx, les 2 vis Torx qui fixent la charnière supérieure à la carrosserie.

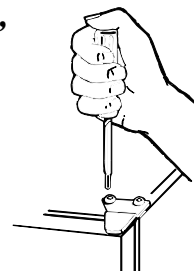

c. Soulevez la charnière vers le haut pour libérer le gond de la douille qui se trouve en haut de la porte.

d. Enlevez le ruban, inclinez la porte pour l'écartier de la carrosserie et soulevez-la pour libérer sa douille inférieure du gond sur le support de charnière centrale.

e. Couchez la porte sur une surface qui ne raye pas en la faisant reposer sur la contre-porte.

3 DÉPOSE DE LA PORTE DU RÉFRIGÉRATEUR.

a. Maintenez la porte fermée au moyen de ruban cache.

b. Retirez le gond au moyen d'une douille de 3/8" et d'un cliquet.

c. Enlevez le ruban et inclinez la porte pour l'éloigner de la carrosserie. Retirez et mettez de côté la rondelle qui se trouve sur le gond.

d. Soulevez la porte droit vers le haut pour libérer sa douille inférieure du gond qui se trouve dans le support de charnière inférieure.

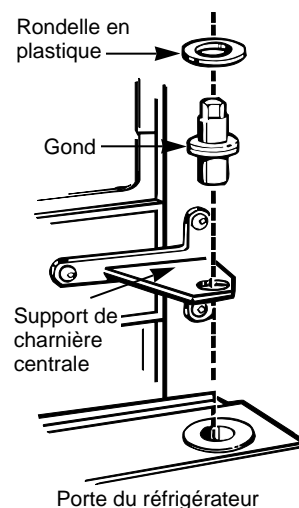

(suite à la page suivante)



REVÉRIBILITÉ DES PORTES

(suite)

INVERSION DE LA VISSERIE DE MONTAGE

1 TRANSFERT DU SUPPORT DE CHARNIÈRE INFÉRIEURE À GAUCHE.

a. Retirez la grille inférieure. Saisissez-la par le bas et tirez droit vers vous.

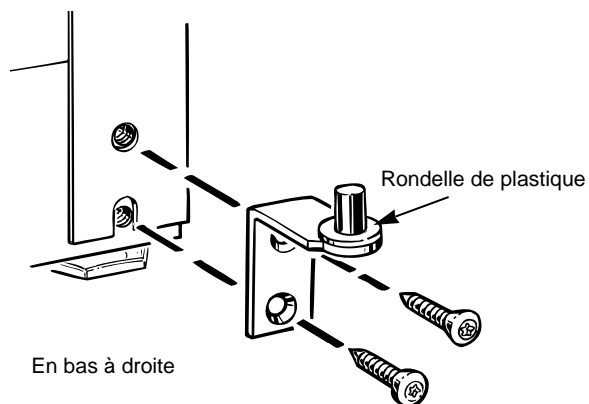

b. Retirez, à l'aide d'un tournevis Torx, le support de charnière et la rondelle du bas du côté droit de la carrosserie.

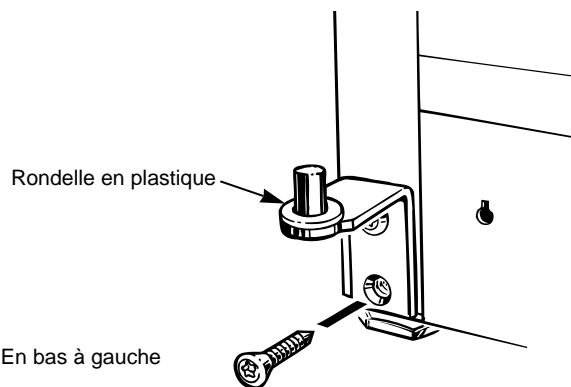

c. Remettez le support de charnière et la rondelle en plastique en place en bas du côté gauche de la caisse.

2 TRANSFERT DU SUPPORT DE CHARNIÈRE CENTRALE À GAUCHE.

Ne pas retirer cette vis

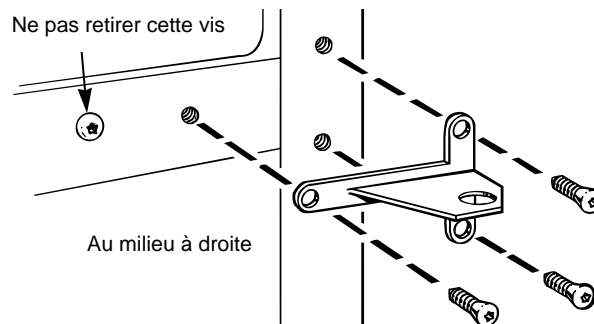

a. Retirez le support de charnière du milieu du côté droit de la carrosserie en enlevant les trois vis Torx extérieures. **NOTE: Gardez ces vis avec le support de charnière. Les vis sont plus longues et elles seront utilisées pour installer la charnière à l'autre côté.**

b. Retirez les trois vis Torx extérieures du **milieu du côté gauche** de la carrosserie. Vissez-les dans les trous percés du côté droit découverts lors de l'Étape (a) précédente.

Au milieu à gauche

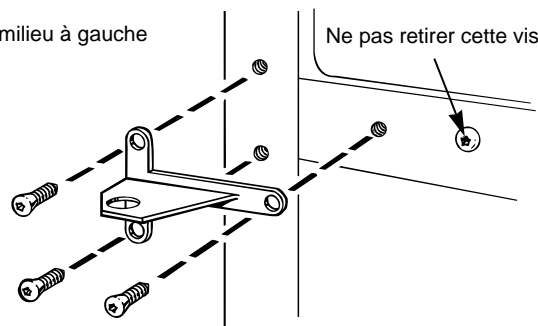

Placez le support de charnière centrale au-dessus des trous percés au milieu du côté gauche de la carrosserie, insérez les trois vis que vous avez retirées avec le support de charnière centrale lors de l'Étape (a) et serrez-les.

3 TRANSFERT DE LA CHARNIÈRE SUPÉRIEURE À GAUCHE.

Intervertissez la charnière et les vis supérieures droites avec les vis supérieures gauches de la carrosserie. **Ne serrez pas encore les vis qui se trouvent sur le côté de la charnière.**

4 TRANSFERT DES BUTÉES DES PORTES.

a. Transférez la butée métallique de chaque porte de l'extrémité droite à l'extrémité gauche.

b. Transférez toutes les vis de l'extrémité gauche à l'extrémité droite.



POUR CHANGER LE CÔTÉ DES POIGNÉES DE PORTES

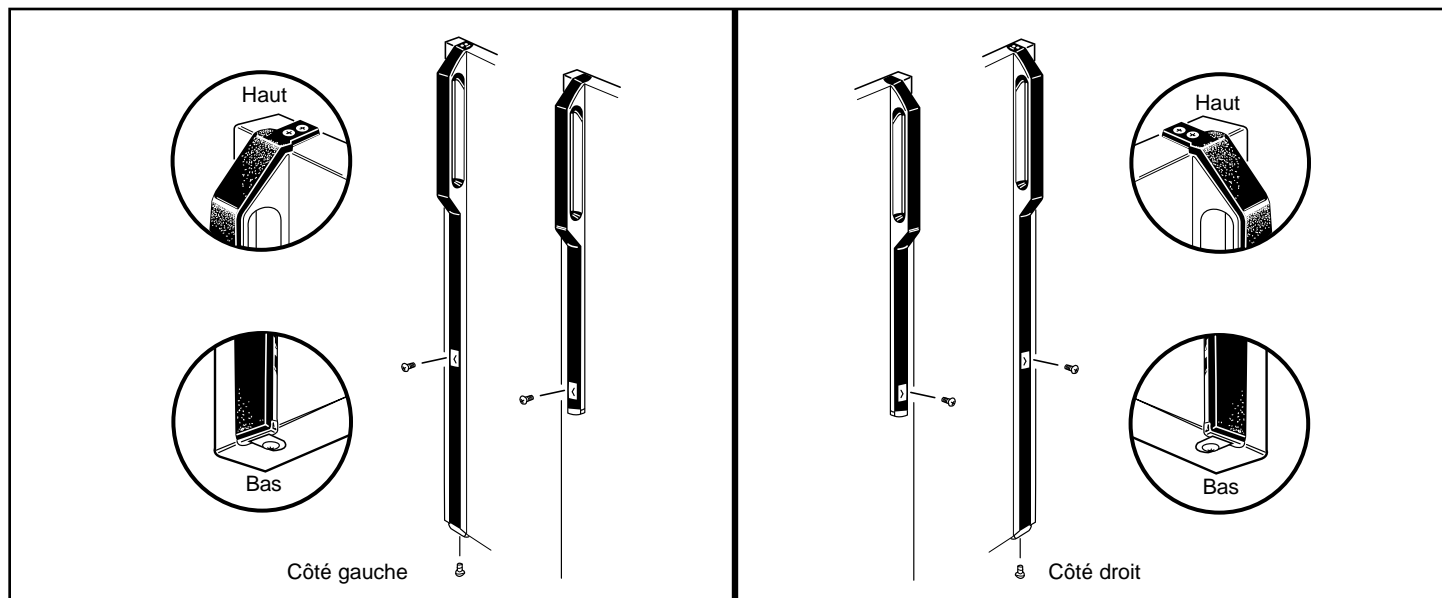

1 TRANSFERT DE LA POIGNÉE DE PORTE DE RÉFRIGÉRATEUR À DROITE.

Pour retirer la poignée...

- Retirez l'embout de poignée en introduisant le couteau à mastic sous son bord et enlevez la vis qui se trouve en-dessous.
- Retirez les deux vis qui fixent la poignée au haut de la porte et, si cette poignée est longue, retirez la vis qui la fixe au bas de la porte.
- Retirez la poignée.

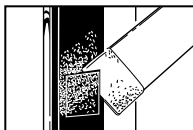

Après avoir retiré la poignée...

- Retirez les vis du bord supérieur droit de la porte et insérez-les dans les trous des vis de poignée du côté gauche.
- Retirez l'embout du bord gauche de la porte et insérez-le dans le trou qui se trouve de l'autre côté.
- Transférez le médaillon de la porte de l'autre côté.

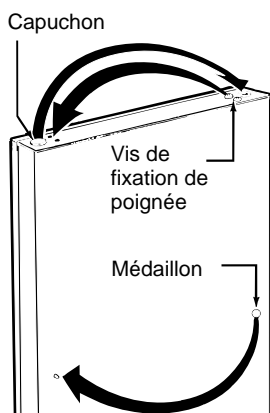

Lorsque vous remettez la poignée en place...

- Fixez la poignée au côté droit de la porte au moyen de vis en haut, sous l'embout de poignée et, si celle-ci est longue, en bas de la porte.

2 TRANSFERT DE LA POIGNÉE DE PORTE DE CONGÉLATEUR À DROITE.

Côté gauche Côté droit

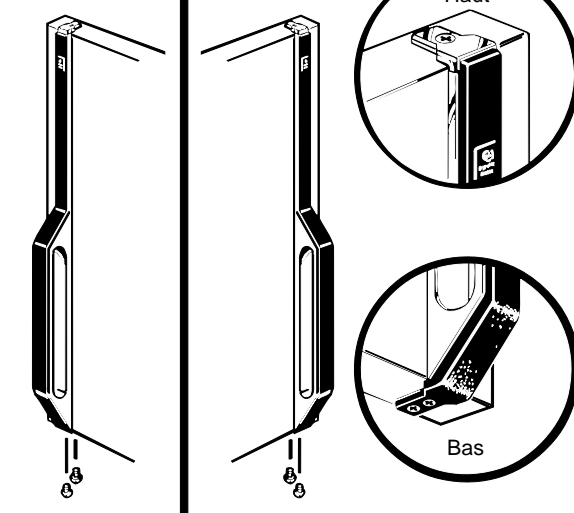

- Retirez la vis qui fixe la poignée au haut de la porte et les deux qui la fixent au bas de celle-ci.
- Retirez la poignée.
- Retirez les vis du bord droit de la porte et insérez-les dans les trous de vis de poignée du côté gauche.
- Fixez la poignée au bord droit de la porte au moyen de vis dans les trous supérieur et inférieur les plus rapprochés du bord de la porte.

(suite à la page suivante)



RÉVERSIBILITÉ DES PORTES

(suite)

POUR REMETTRE EN PLACE LA PORTE DE RÉFRIGÉRATEUR

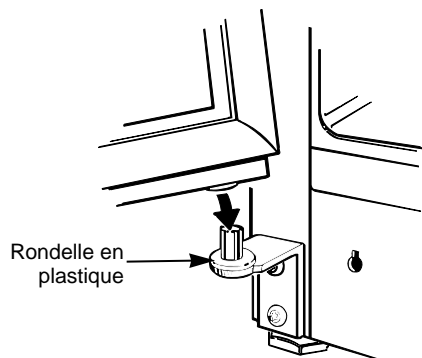

Rondelle en plastique

a. Abaissez la douille de la porte de réfrigérateur sur le gond du support de charnière inférieure. Vérifiez que la rondelle est en place.

b. Inclinez la porte vers la carrosserie et poussez-la doucement sous le support de charnière centrale, puis alignez-la sur le trou percé dans ce support.

c. Remettez le gond en place au moyen d'une clé à douille de 3/8" et cliquet, de façon à ce qu'il dépasse du trou percé dans le support de charnière centrale et pénètre dans la douille qui se trouve sur le dessus de la porte du réfrigérateur.

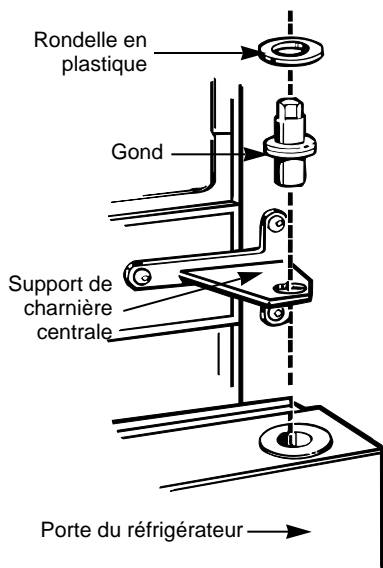

Rondelle en plastique

Gond

Support de charnière centrale

Porte du réfrigérateur

POUR REMETTRE EN PLACE LA PORTE DE CONGÉLATEUR

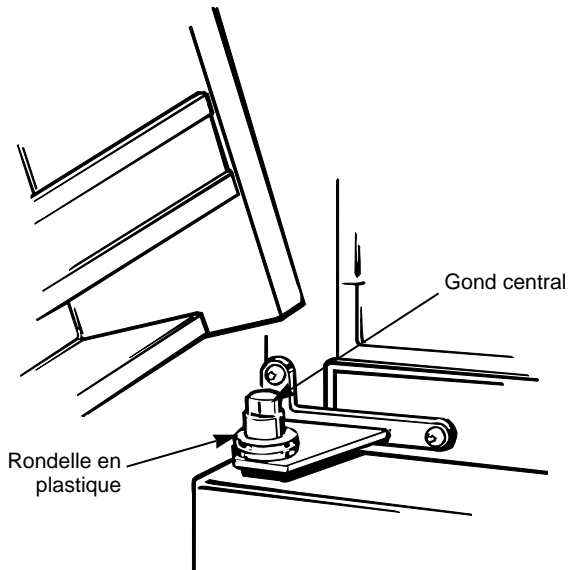

Gond central

Rondelle en plastique

a. Abaissez la douille inférieure de la porte du congélateur sur le gond central. Vérifiez que la rondelle est en place.

b. Inclinez la porte vers la carrosserie, en soulevant le gond supérieur de façon à ce que celui-ci s'insère dans la douille qui se trouve sur le dessus de la porte.

c. Serrez les vis de la charnière supérieure en soutenant la porte côté poignée et après l'avoir alignée pour que l'écartement des deux portes soit uniforme sur toute la largeur de celles-ci.

BRUITS DE FONCTIONNEMENT NORMAUX



Ces bruits sont normaux et sont dûs à l'opération à haut rendement.

Machine à glaçons
(sur certains modèles)
De temps en temps vous entendrez des glaçons lorsqu'ils tombent dans le bac.

Commande de température et minuterie de dégivrage
Ces pièces peuvent produire un bruit quand vous faites marcher ou éteindre le réfrigérateur. La minuterie de dégivrage produit aussi un bruit comme celui d'une pendule électrique.

Intérieur de plastique
Craquements dûs à l'expansion de l'intérieur de plastique.

Ventilateur du condenseur
Vous entendrez peut-être de l'air forcé au-dessus du condenseur par le ventilateur.

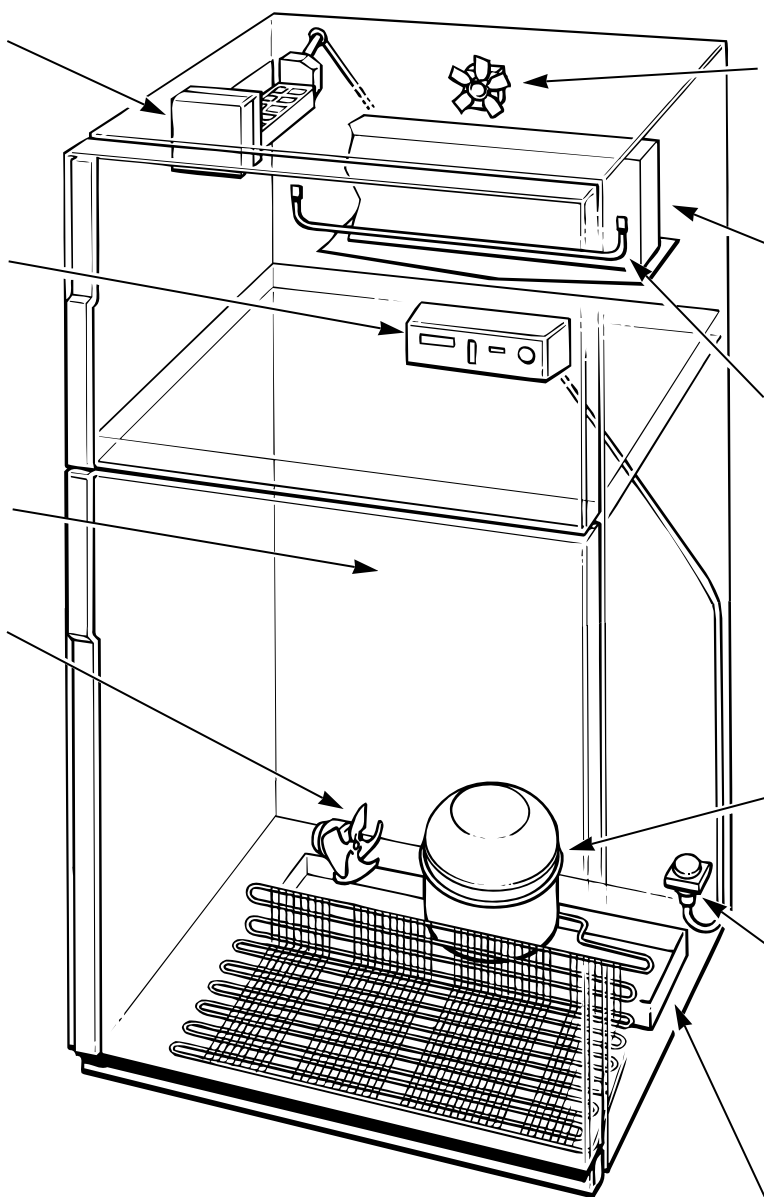

Ventilateur de l'évaporateur
Vous entendrez peut-être de l'air forcé à travers l'armoire par le ventilateur.

Évaporateur
Le frigorigène qui circule à travers l'évaporateur peut produire un bruit de bouillonnement ou gargouillement.

Élément de dégivrage
Pendant les cycles de dégivrage, de l'eau qui s'égoutte sur l'élément de dégivrage peut produire un crépitement ou sifflement. Après le dégivrage, un craquement peut se produire et l'évaporateur peut produire un bruit de bouillonnement ou gargouillement.

Compresseur
Les compresseurs modernes à haut rendement fonctionnent beaucoup plus rapidement que les modèles plus anciens. Le compresseur peut produire un bourdonnement ou un bruit de pulsation plus audible.

Électrovanne
(sur modèles équipés d'une machine à glaçons)
Lorsque la machine à glaçons se remplit d'eau, elle fera du bruit et vous entendrez de l'eau qui circule.

Plateau de dégivrage
Vous entendrez peut-être de l'eau qui s'écoule dans le plateau de dégivrage pendant le cycle de dégivrage.

Dépendant de l'emplacement du réfrigérateur dans votre cuisine, vous désirerez mettre peut-être un tapis caoutchouté sous le réfrigérateur pour réduire le bruit.



VOUS AVEZ DES QUESTIONS? UTILISEZ CE GUIDE DE DÉPANNAGE

PROBLÈME	CAUSE POSSIBLE
LE RÉFRIGÉRATEUR NE FONCTIONNE PAS	<ul style="list-style-type: none">• Le cycle de dégivrage est peut-être en marche : le moteur cesse alors de fonctionner pendant une trentaine de minutes.• La commande de température est sur “OFF” (éteint).• Si l’éclairage intérieur ne s’allume pas, le réfrigérateur n’est peut-être pas branché dans la prise de courant.• Si la fiche est bien branchée mais que le réfrigérateur ne fonctionne toujours pas, branchez une lampe ou un petit appareil électroménager dans la prise de courant pour vérifier s’il y a du courant (le disjoncteur ou le fusible peut avoir sauté).
LE MOTEUR FONCTIONNE PENDANT DE LONGUES PÉRIODES	<ul style="list-style-type: none">• Les réfrigérateurs modernes étant plus grands, ainsi que leur congélateur, leur moteur doit fonctionner plus longtemps.• Si le réfrigérateur vient d’être installé, 24 heures sont habituellement nécessaires pour qu’il refroidisse complètement.• Il y a beaucoup d’aliments placés dans le réfrigérateur ou le congélateur.• Les portes sont souvent ouvertes par temps chaud.• Une porte est restée ouverte.• Les commandes de température sont sur un réglage trop froid. Reportez-vous à la section sur les Commandes de température.• La grille et le condenseur doivent être nettoyés. Reportez-vous aux instructions de la page sur l’entretien.
LE MOTEUR DÉMARRE ET S'ARRÊTE FRÉQUEMMENT	<ul style="list-style-type: none">• La commande de température fait démarrer et arrêter le moteur pour maintenir une température uniforme.
VIBRATION OU BRUIT MÉTALLIQUE	<ul style="list-style-type: none">• Le réfrigérateur n’est probablement pas posé fermement sur le sol et les vis des roulettes avant ou les pieds de nivellement doivent être réglés, ou le sol n’est pas solide ou égal. Reportez-vous à la section Roulettes.• Si les plats vibrent sur les clayettes, déplacez-les. Une légère vibration est normale.
ALIMENTS DESSÉCHÉS	<ul style="list-style-type: none">• Les aliments ne sont pas couverts ou emballés de façon appropriée, ou leurs emballages ne sont pas hermétiques.
TEMPÉRATURE TROP ÉLEVÉE DANS LE CONGÉLATEUR OU LE RÉFRIGÉRATEUR	<ul style="list-style-type: none">• La commande de température n’a pas été réglée à un niveau assez bas. Reportez-vous à la section Réglages de température.• Temps chaud–ouverture fréquente des portes ou la porte ouverte trop longtemps.• Obstruction de la porte ouverte par un paquet ou un paquet bloque la conduite d’air dans le congélateur.
GIVRE SUR LES ALIMENTS SURGELÉS	<ul style="list-style-type: none">• La porte peut avoir été laissée entrouverte, ou un paquet l’empêche de fermer.• Les portes sont ouvertes trop souvent ou trop longtemps.• Il est normal que du givre se forme à l’intérieur du paquet.
LA MACHINE À GLAÇONS AUTOMATIQUE NE FONCTIONNE PAS (sur certains modèles)	<ul style="list-style-type: none">• Le bras régulateur est en position STOP (ARRÊT–relevée).• L’alimentation en eau est coupée ou non raccordée.• Le congélateur est trop chaud.• Un amas de glaçons dans le bac peut provoquer l’arrêt prématuré de la machine à glaçons. Nivelez les glaçons dans le bac avec la main.
GLAÇONS TROP PETITS	<ul style="list-style-type: none">• Le robinet d’arrêt d’eau reliant le réfrigérateur à la conduite d’eau peut être colmatée.



PROBLÈME	CAUSE POSSIBLE
GLAÇONS LENTS À GELER	<ul style="list-style-type: none">• La porte peut avoir été laissée ouverte.• Réglez la commande du congélateur à une température plus froide.
ODEUR/SAVEUR ANORMALE DES GLAÇONS	<ul style="list-style-type: none">• Videz et lavez le bac à glaçons.• Des aliments non emballés hermétiquement dans le réfrigérateur et/ou le congélateur peuvent avoir transmis leur odeur aux glaçons.• Nettoyez l'intérieur du réfrigérateur—reportez-vous à la section Entretien et nettoyage..
CONDENSATION SE FORME SUR LA SURFACE DE L'APPAREIL ENTRE LES PORTES	<ul style="list-style-type: none">• Pas inhabituel pendant les périodes d'humidité élevée. Pour éviter la rouille, essuyez la surface et assurez-vous que le commutateur d'économie d'énergie n'est pas réglé sur POWER SAVER.• Mettez le commutateur d'économie d'énergie sur humidité.
DE LA CONDENSATION S'ACCUMULE À L'INTÉRIEUR	<ul style="list-style-type: none">• Les portes sont ouvertes trop fréquemment ou pendant trop longtemps.• Par temps humide, l'ouverture des portes provoque l'entrée d'humidité dans le réfrigérateur.
ODEUR DANS LE RÉFRIGÉRATEUR	<ul style="list-style-type: none">• Les aliments à odeur forte doivent être hermétiquement emballés.• Vérifiez si des aliments ne sont pas avariés.• L'intérieur doit être nettoyé. Référez-vous à la section consacrée à l'entretien.• Le système de dégivrage de drainage de l'eau doit être nettoyé.• Gardez une boîte de bicarbonate de soude ouverte dans le réfrigérateur. Remplacez-la tous les trois mois.
AIR CHAUD À LA BASE	<ul style="list-style-type: none">• Courant d'air normal provenant du moteur. Pendant le processus de réfrigération, il est normal que de la chaleur soit expulsée à la base du réfrigérateur. Certains revêtements de sol peuvent se décolorer sous l'effet de cette température de fonctionnement normale et ne présentant aucun danger. Si vous voulez éviter cette décoloration, consultez votre fournisseur de revêtements de sol.
CONGÉLATION D'ALIMENTS DANS LE RÉFRIGÉRATEUR	<ul style="list-style-type: none">• Éloignez les aliments de l'aération (près des commandes).• Coupez la commande du réfrigérateur.
LUEUR ORANGE DANS LE CONGÉLATEUR	<ul style="list-style-type: none">• Une lueur orange brille parfois dans le congélateur lorsque le dégivrage fonctionne. C'est normal.
LA PORTE NE SE FERME PAS AUTOMATIQUEMENT	<ul style="list-style-type: none">• Les roulettes ou les pieds d'avant doivent être réglés. Reportez-vous à la section Roulettes.

(suite à la page suivante)



SI VOUS AVEZ BESOIN DE RÉPARATIONS

Si vous avez besoin de réparations, consultez la section Service à la clientèle.

Nous sommes fiers de notre service de réparation et désirons vous donner satisfaction. Si pour quelque raison que ce soit vous n'êtes pas satisfait du service après-vente dont vous avez bénéficié, voici la marche à suivre.

Aux États-Unis :

PREMIÈREMENT, communiquez avec les gens qui ont réparé votre appareil. Expliquez-leur pourquoi vous n'êtes pas satisfait. Dans la plupart des cas, cela devrait résoudre votre problème.

ENSUITE, si vous n'êtes toujours pas satisfait, écrivez, en donnant tous les détails y compris votre numéro de téléphone, à :

Manager, Consumer Relations
GE Appliances
Appliance Park
Louisville, KY 40225

ENFIN, si votre problème n'est pas encore résolu, écrivez à :

Major Appliance Consumer
Action Program
20 North Wacker Drive
Chicago, IL 60606

Pour les clients du Canada :

PREMIÈREMENT, communiquez avec les gens qui ont réparé votre appareil et expliquez-leur pourquoi vous n'êtes pas satisfait. Habituellement, cela devrait régler votre problème.

ENSUITE, si vous n'êtes toujours pas satisfait, écrivez à l'adresse ci-dessous, en indiquant tous les détails, y compris votre numéro de téléphone :

Directeur, Relations avec
les consommateurs
2645 Skymark Avenue
Mississauga (Ontario) Canada
L4W 4H2

NOTES

Si vous avez besoin de réparations

GARANTIE DU CLIENT

(pour la clientèle au Canada)

PREMIÈRE ANNÉE

CAMCO garantit le remplacement ou la réparation de toutes les pièces de ce réfrigérateur qui se révèlent défectueuses en termes de matière ou de fabrication pendant un an à compter de la date de l'achat. Ces pièces seront réparées ou remplacées gratuitement au choix de Camco aux termes et conditions indiqués ci-après.

Le MARCHAND garantit qu'il fournira la main-d'œuvre nécessaire à la réparation ou au remplacement de toutes les pièces de ce réfrigérateur qui se révèlent défectueuses en termes de matière ou de fabrication pendant un an à compter de la date de l'achat.

QUATRE ANNÉES SUIVANTES

CAMCO garantit le système scellé de réfrigération (c'est-à-dire l'évaporateur, le condenseur, le moteur du compresseur, la tuyauterie d'interconnexion, le déshydrateur et la charge de frigorigène) contre tous défauts de matière ou de fabrication pendant quatre années supplémentaires. Ces pièces seront réparées ou remplacées gratuitement au choix de Camco aux termes et conditions indiqués ci-après.

Le MARCHAND garantit qu'il fournira la main-d'œuvre nécessaire à la réparation ou au remplacement du système scellé de réfrigération aux termes et conditions indiqués ci-après.

TERMES ET CONDITIONS

1. La présente garantie ne s'applique qu'à l'utilisation domestique par une seule famille au Canada, lorsque le réfrigérateur a été installé conformément aux instructions fournies par Camco et est alimenté correctement en eau et en électricité. Les dommages dus à une utilisation abusive, un accident, une exploitation commerciale, ainsi que la modification, l'enlèvement ou l'altération de la plaque signalétique annulent la présente garantie. L'entretien effectué dans le cadre de la présente garantie doit l'être par un réparateur agréé Camco.
2. Camco et le marchand ne peuvent être tenus pour responsables en cas de réclamations ou dommages résultant de toute panne du réfrigérateur ou d'un entretien retardé pour des raisons qui raisonnablement échappent à leur contrôle.
3. L'acheteur doit, pour obtenir un service dans le cadre de la garantie, présenter la facture originale. Les éléments réparés ou remplacés ne sont garantis que pendant le restant de la période de garantie initiale.
4. La présente garantie ne couvre pas les dépenses de préparation de cet appareil à l'entretien.
5. La présente garantie vous confère des droits précis. Il est possible que la législation en vigueur dans certaines régions vous en confère d'autres.

Camco vous offre ses services dans tout le pays. Voir la page précédente pour des renseignements sur le service après-vente.

Pour de plus amples renseignements sur la présente garantie, veuillez prendre contact avec :

Directeur, Relations avec les consommateurs, Camco Inc., Service après-vente, 2645 Skymark Avenue, Mississauga (Ontario) L4W 4H2

Modèles de 18, 19, 21, 22, 24 et 25



Guía de uso y de cuidado

Refrigerador



Instrucciones de seguridad ..63



Instrucciones de operación, consejos

Controles de temperatura	65
Dispensador de hielo	72, 73
Entrepaños	68, 69
Gavetas para guardar	70
Interruptor para ahorrar electricidad	65
Juego de accesorios para el dispositivo automático para hacer hielo	71
Máquina automática de hacer hielo.....	71
Sugerencias para guardar alimentos..	66, 67



Cuidado y limpieza

Accesorio para el filtro de agua.....	71
Atrás del refrigerador.....	74
Cambio de foco	75
Debajo del refrigerador	74
Desplazamiento	76
Espacio libre	77
Limpieza interior y exterior	74
Retiro de las gavetas.....	74, 75
Ruedas.....	77
Suministro de agua al dispositivo para hacer hielo	76
Ubicación	77
Vacaciones	76



Solucionar los problemas ..85-87

Sonidos normales de operación

¿Más preguntas?...llamé a
GE Answer Center® 800.626.2000

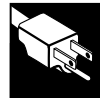

Instalación

78-84	
Cable de extensión	78
Clavija de adaptación.....	78
Conexión a tierra	78
Instrucciones para la instalación de la tubería de agua	79, 80
Para cambiar el modo de apertura de la puerta.....	81-84
Requerimientos eléctricos.....	78



Servicios al consumidor ..62, 64

Garantía.....	89
Números de serie y de modelo.....	62
Registro del aparato	62



BIENVENIDO

Bienvenido a la familia GE. Somos orgullosos de nuestros productos de calidad y creemos en servicio fiable. Se verá en esta guía fácil de leer y lo oírás en las voces amables de nuestro servicio a los clientes. Lo mejor de todo, se recibirá estos valores cada vez que se abra el refrigerador. Esto es importante porque su refrigerador será parte de la familia por mucho tiempo.

AYUDENOS A AYUDARLE...

Lea cuidadosamente este folleto.

Es nuestra intención ayudarle a operar y mantener adecuadamente su nuevo refrigerador.

Mantenga este folleto a la mano para responder a sus preguntas.

Si no entendiera algo o necesitara asesoría, llame a:

GE Answer Center®
800.626.2000
24 horas del día, 7 días a la semana

Si usted recibiera un refrigerador dañado...

Contacte inmediatamente al distribuidor (o al fabricante) que le vendió el refrigerador.

Ahorre tiempo y dinero.

Antes de solicitar el servicio...

Revise la sección de Solucionar los problemas de este folleto. Allí se describen problemas de operación menores que usted mismo puede corregir.

Anote el modelo y los números de serie.

Usted los verá en una etiqueta al lado izquierdo, hacia la parte superior del compartimiento de alimentos frescos.

Estos números se encuentran también en la Tarjeta de Registro de Propiedad del Producto del Consumidor que se proporciona junto con su refrigerador.

Antes de enviar esta tarjeta, por favor anote aquí los siguientes números:

Número de modelo

Número de serie

Use estos números en toda correspondencia o llamada de servicio referentes a su refrigerador.

IMPORTANTE: Se debe proporcionar la nota de caja o la fecha de instalación para servicio incluido con la garantía.

Fecha original de compra

Fecha de instalación

Nombre del distribuidor/fabricante

Dirección

Teléfono

INSTRUCCIONES IMPORTANTES DE SEGURIDAD



Lea todas las instrucciones antes de usar el aparato.



ATENCIÓN: Al usar este aparato tome siempre las precauciones básicas de seguridad incluyendo las siguientes:

- Use este aparato sólo para los fines que se describen en esta Guía de uso y de cuidado.



- Antes de usarse, este refrigerador deberá estar instalado y ubicado de acuerdo con las instrucciones de instalación.



- Nunca desconecte el refrigerador jalando el cable. Tome siempre firmemente la clavija y sáquela del contacto sin doblarla.

- Repare o reemplace inmediatamente todos los cables eléctricos de servicio que se hayan desgastado o dañado en alguna otra forma. No utilice cables que muestren roturas o daños por abrasión a lo largo de éste ni en la clavija o en alguno de sus extremos.

- Al alejar su refrigerador de la pared, cuide que no pase sobre el cable o lo dañe.

- No permita que los niños se suban, se paren o se cuelguen de las charolas en el refrigerador. Podría dañarse el refrigerador y causarles serias lesiones.



- Si aún tuviera en casa su antiguo refrigerador, pero no se estuviera usando, quite las puertas. Esto reducirá la posibilidad de accidentes de los niños.

- Después de que su refrigerador esté en operación, no toque las superficies frías del congelador, sobre todo cuando tenga las manos húmedas o mojadas.

La piel se podría adherir a las superficies extremadamente frías.

- Si su refrigerador tiene un dispositivo automático para hacer hielo, evite el contacto con las partes móviles del mecanismo de expulsión, o con el elemento calefactor que desprende los cubos. No ponga los dedos ni las manos en el mecanismo automático para hacer hielo mientras el refrigerador esté conectado.

- No vuelva a congelar los alimentos congelados una vez que se hayan descongelados. El Departamento de Agricultura, en su Boletín Casa y Jardín No. 69, dice:

“...Ud. puede volver a congelar alimentos congelados que se han descongelado sin correr peligro si éstos todavía tienen cristales de hielo o si todavía son fríos —debajo de 40 °F (4 °C).

Las carnes molidas descongeladas, las aves y el pescado que tenga un color o un olor raro no debe de volver a congelarse ni comerse. El helado derretido debe tirarse. Si el olor o el color de *cualquier* alimento es malo o dudoso, deséchelo. Podría ser peligroso comerlo.

Inclusive el descongelamiento parcial y el volver a congelar los alimentos reduce la calidad del alimento, especialmente de las frutas, verduras y comidas preparadas. La calidad del alimento de las carnes rojas se ve menos afectada que la de muchos otros alimentos. Use los alimentos que volvió a congelar tan pronto como sea posible para conservar al máximo la calidad del alimento.”



- Desconecte el refrigerador antes de limpiarlo o efectuar reparaciones. **NOTA:** Recomendamos enfáticamente encargar cualquier servicio a personal calificado.

- Antes de reponer un foco fundido se deberá desconectar el refrigerador para evitar el contacto con algún filamento vivo. (El foco fundido puede quebrarse al reemplazarlo.) **NOTA:** El colocar el control en posición OFF (apagado) no quita la corriente del circuito de la luz.
- No guarde ni use gasolina u otros vapores o líquidos inflamables cerca de este o cualquier otro aparato.

SIGA ESTAS INSTRUCCIONES



Estaremos Con Usted

Con la compra de su nuevo aparato GE recibirá la seguridad de que si alguna vez necesita información o asesoría de GE, estaremos a su disposición. ¡Todo lo que tiene que hacer es llamar! En GE Answer Center® se habla español.

GE Answer Center® **800.626.2000**

Cualquiera que sea su pregunta sobre alguno de los grandes aparatos de GE, el servicio de información de GE Answer Center estará dispuesto a ayudar. Usted llama y su pregunta será contestada inmediatamente y con cortesía. Y usted puede llamar a cualquier hora. El servicio de GE Answer Center está abierto 7 días a la semana las 24 horas del día.

Servicio de reparación en su hogar **800-GE-CARES (800-432-2737)**

Un especialista del servicio al consumidor de GE le proporcionará el servicio especializado de reparación, programado a la hora más conveniente para usted. Muchos centros de servicio al consumidor de GE operados por la compañía le ofrecen servicio hoy o mañana o cuando a usted le convenga (7:00 am a 7:00 pm en días laborables y 9:00 am a 2:00 pm los sábados). Nuestros técnicos capacitados por la fábrica conocen su aparato por fuera y por dentro—así, la mayoría de las reparaciones se hacen en sólo una visita.

Para clientes con necesidades especiales... **800.626.2000**

Si se solicita, GE puede proporcionar controles Braille para numerosos aparatos, así como un folleto de ayuda en la planeación de una cocina sin barreras para personas limitadas en su movilidad. Para adquirir estos artículos, llámé sin costo al teléfono 800.626.2000.

Los consumidores con impedimentos de oído, de habla que tienen acceso a TDD o a algún teletipo convencional, llamen al 800-TDD-GEAC (800-833-4322) para solicitar información o servicio.

Contratos de servicio **800-626-2224**

Usted puede estar seguro de que el Servicio al consumidor GE (GE Consumer Service) estará allí aún después de que expire su garantía. Compre usted un contrato de servicio mientras que esté vigente su garantía y recibirá un descuento considerable. Con un contrato para varios años, usted asegura el servicio futuro a los precios de hoy.

Partes y accesorios **800-626-2002**

Las personas calificadas para dar servicio a sus propios aparatos pueden solicitar las partes y accesorios que se les enviarán directamente a sus hogares. El sistema de repuestos de GE tiene acceso a más de 47000 partes, y todos los repuestos originales de GE cuentan con plena garantía. Se aceptan tarjetas VISA, Mastercard y Discover.

Las instrucciones de mantenimiento para el usuario que contiene este folleto cubren procedimientos que puede realizar cualquier usuario. Otro tipo de servicios los deberá ejecutar exclusivamente personal calificado. Es necesario tener precaución, ya que el servicio inadecuado puede ser causa de peligros en la operación.

CONTROLES DE TEMPERATURA



Los controles de temperatura del conservador tienen letras y números. Primero, ponga el control del congelador a "C" y el control de los alimentos frescos a "5."

El control de los alimentos frescos mantiene las temperaturas de todo el conservador. Si pone el control de alimentos frescos a "OFF" (apagado), el conservador para de enfriar en ambas áreas—la de los alimentos frescos y el congelador—pero la corriente no se apaga.



El control del congelador pone en funcionamiento un regulador que cambia la cantidad de aire frío que va desde el congelador hacia el compartimiento de alimentos frescos.

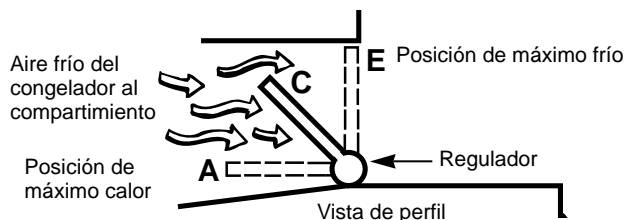
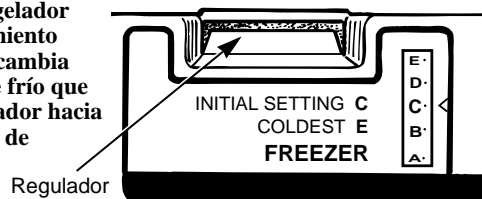

Interruptor para ahorrar electricidad

El interruptor para ahorrar electricidad está localizado en el panel de control de temperaturas. Para reducir la cantidad de electricidad requerida para el funcionamiento del refrigerador, ponga el interruptor en la posición POWER SAVER.

Esto apaga la unidad que previene la formación de humedad en el exterior del refrigerador o las superficies al exterior y al interior.

Cuando esta unidad está apagada, se puede formar humedad en el interior o el exterior del refrigerador, especialmente si el tiempo es húmedo. Es más probable que la humedad sea alta en verano, en las primeras horas de la mañana, y en casas donde no hay aire acondicionado.

Después de un período largo de tiempo, la humedad que se forma en la superficie del refrigerador puede causar el deterioro de la pintura. Es importante que proteja el acabado de la pintura utilizando la cera pulidora, tal como se describe en la sección de Cuidado y limpieza.

El costo de funcionamiento de la unidad de bajo voltaje es aproximadamente el mismo que cuesta usar dos luces de noche.

Cuando usted saca el interruptor para ahorrar electricidad de la posición POWER SAVER, la electricidad de bajo voltaje fluye por la unidad y calienta el exterior del refrigerador y la parte superior del compartimiento de alimentos frescos. Bajo la mayoría de las condiciones, esto previene la formación de humedad o de gotas de agua.

Si se desea bajar en la noche el termostato por debajo de 60 °F (16 °C)...

...usted puede ajustar el control del congelador un grado más frío. Las temperaturas más frías en la casa pueden hacer que el compresor trabaje con menor frecuencia y el congelador enfríe ligeramente menos. Para proteger sus alimentos congelados, deje el congelador en este grado más frío durante todo el invierno o durante el tiempo que mantenga el termostato ajustado en este grado más bajo.

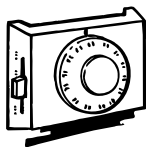

El mover el control del congelador hacia un grado más frío no debería influir en el compartimiento de alimentos frescos. Sin embargo, si se congelara, ajuste el control de este compartimiento a un grado menos frío.

Al dejar de bajar el termostato, vuelva a ajustar los controles del refrigerador a sus posiciones habituales.

Cómo verificar las temperaturas

Haga la prueba de la leche para el compartimiento de alimentos frescos. Para ello, coloque un recipiente con leche en el entrepaño superior del compartimiento para alimentos frescos. Verifique al día siguiente. Si la leche está demasiado tibia o demasiado fría, ajuste los controles de la temperatura.

Haga la prueba del helado para el congelador. Coloque un recipiente con helado en el centro del congelador. Verifique al día siguiente. Si está demasiado duro o demasiado suave, ajuste los controles de la temperatura.

Permita siempre que transcurran 24 horas para que el refrigerador alcance la temperatura deseada.

No es necesario descongelar

No es necesario descongelar el congelador ni el compartimiento de alimentos frescos. Su refrigerador está diseñado y equipado de manera que se descongele automáticamente.



SUGERENCIAS PARA GUARDAR ALIMENTOS

Use estos tiempos para guardar alimentos como líneas directivas para buena calidad. El tipo de envoltura usado y las temperaturas de conservación afectarán el tiempo de conservación posible en el refrigerador.

Continuamente se desarrollan nuevas técnicas. Consulte el Servicio de Extensión del Condado (County Extension Service) o la Compañía de Luz y Fuerza local en relación a la información más reciente sobre cómo congelar y almacenar alimentos.

Alimentos	Tiempo de refrigeración	Tiempo de congelación	Consejos para guardar alimentos
PRODUCTOS LACTEOS			
Mantequilla	1–2 semanas	6–9 meses	Almacene la mantequilla cubierta en el Compartimiento para productos lácteos para evitar que la mantequilla absorbe olores.
Leche y nata	1 semana después de la fecha de expiración	No se recomienda	Refrigere inmediatamente después del uso. Cierre herméticamente. No beba del envase del cartón porque las enzimas de la boca causan que la leche se corte. No congele la nata a menos que sea nata batida.
Queso crema, queso de untar y alimentos con queso	1–2 semanas después de la fecha de expiración	No se recomienda	Envuelva herméticamente.
Requesón	5–7 días después de la fecha de expiración	No se recomienda	
Queso duro (suizo, cheddar y parmesano)	1–2 meses	Puede desmigarse	Envuelva herméticamente para limitar los olores. Corte el moho si se aparece en la superficie.
Nata cortada	10 días después de la fecha de expiración	No se recomienda	
HUEVOS			
Huevos en la cáscara	1 semana después de la fecha de expiración	No se recomienda	Cubra y guarde con la extremidad pequeña hacia abajo.
Restos de las yemas o las claras de huevo	2–4 días	9–12 meses	
FRUTAS FRESCAS La madurez de muchas frutas se retarda por la refrigeración. Almacene las frutas en la gaveta con el control en "Fruits" (frutas).			
Manzanas	1 mes	6–12 meses	
Aguacates	3–5 días	6–12 meses	Madure a temperatura ambiente antes de refrigerar. Los aguacates se pondrán más oscuros al refrigerarlos.
Bayas y cerezas	2–3 días	6–12 meses	Almacene cubiertas o en la gaveta para conservar la humedad.
Agrios	1–2 semanas	No se recomienda	Almacene sin envoltura.
Uvas	3–5 días	6–12 meses	Almacene cubiertas o en la gaveta para conservar la humedad.
Melocotones, nectarinas, ciruelas y albaricoques	3–5 días	6–12 meses	Madure a temperatura ambiente antes de refrigerar.
Piñas cortadas	2–3 días	6–12 meses	Use rápidamente para la mejor calidad.



Alimentos	Tiempo de refrigeración	Tiempo de congelación	Consejos para guardar alimentos
VEGETALES FRESCOS			
Porque los vegetales conservan la frescura más tiempo en un medio ambiente húmedo, se deben almacenar en la Gaveta para la fruta y los vegetales con el control en "Vegetables" (vegetales). Si las gavetas están llenas, almacene los vegetales en bolsas de plástico o contenedores de plástico para conservar la humedad.			
Espárragos	2–3 días	8–12 meses	No lave antes de refrigerar. Almacene en la gaveta.
Coles de bruselas y brócoli	3–5 días	8–12 meses	¡Envuelva bien! Estos olores recorrerán por los otros alimentos.
Col y apio	1–2 semanas	No se recomienda	¡Envuelva bien! Estos olores recorrerán por los otros alimentos.
Coliflor y judías verdes	1 semana	8–12 meses	¡Envuelva bien! Estos olores recorrerán por los otros alimentos.
Zanahorias, chirivías, nabos remolachas y rábanos	2 semanas	8–12 meses	Quite el tallo y envuelva bien.
Chícharos verdes y habas	3–5 días	8–12 meses	La envoltura natural es la mejor. Déjelos en la vaina hasta usarlos.
Lechuga y otras hortalizas de hoja verde	1 semana	No se recomienda	Lave. Escorra bien. Refrigere en la gaveta.
Cebollitas de cambray	3–5 días	8–12 meses	¡Envuelva bien! Estos olores recorrerán por los otros alimentos.
Pimientos y pepinos	1 semana	8–12 meses	¡Envuelva bien! Estos olores recorrerán por los otros alimentos.
AVES Y PESCADO FRESCOS			
Pollo	1–2 días	6–12 meses	Se puede almacenar en su envoltura original para su refrigeración. Almacene en la Gaveta para carne con el control en "Fresh Meat" (carne fresca). Cuando se congele más de 2 semanas, sobreenvuelva con envoltura para el congelador para reducir quemadura por congelación.
Pavo, pato y ganso	1–2 días	4–6 meses	
Pescado	1–2 días	8–12 meses	
CARNES FRESCAS			
Carne molida	1–2 días	4–6 meses	Se puede almacenar en su envoltura original para su refrigeración. Almacene en la Gaveta para carne con el control en "Fresh Meat" (carne fresca). Cuando se congele más de 2 semanas, sobreenvuelva con envoltura para el congelador para reducir quemadura por congelación.
Res, asados y filetes	3–5 días	9–12 meses	
Puerco	3–5 días	6–9 meses	
Ternera	3–5 días	4–6 meses	
Salchicha molida	1–2 días	1–3 meses	
Cordero	3–5 días	9–12 meses	
CARNES PROCESADAS			
Tocino	7 días	1 mes	Las carnes procesadas deben envolverse herméticamente y almacenarse en la Gaveta para carne con el control en "Deli/Cheese" (rotisería/queso).
Salchichas vienas	7 días	2 semanas	
Jamón entero	7 días	1–3 meses	Las carnes frías que no se abrieron y envasadas al vacío se pueden almacenar hasta 2 semanas.
mitad	5 días	1–3 meses	
rebanadas	3 días	1–2 meses	
Carnes frías	3–5 días	No se recomienda	
Salchicha ahumada	7 días	No se recomienda	

* Procedencias: United States Department of Agriculture; Food Marketing Institute; Cooperative Extension Service; Iowa State University



ENTREPAÑOS

Cómo volver a acomodar los entrepaños (en algunos modelos)

Los entrepaños del compartimiento de alimentos frescos y del congelador son ajustables.

Para sacar los entrepaños: Incline el entrepaño en la parte del frente, levántelo y sáquelo de las guías en la pared trasera del refrigerador.

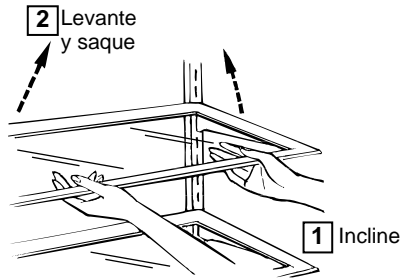

Para volver a colocar los entrepaños:

Elija la altura adecuada para el entrepaño. Con el frente del entrepaño ligeramente elevado, introduzca los ganchos en las guías en la pared posterior del refrigerador. Suelte el frente del entrepaño hasta que quede en la posición correcta.

Los entrepaños de alambre (en algunos modelos) se ajustan de la misma forma.

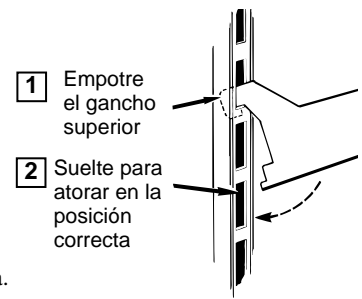

Portavinos (en algunos modelos)

El portavinos está diseñado para almacenar una botella en el lado.

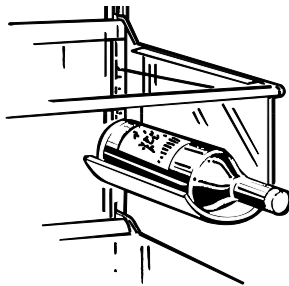

Entrepaño extra para el congelador (en algunos modelos)

Algunos modelos tienen un entrepaño extra para el congelador que le permite usar el espacio del congelador más eficazmente.

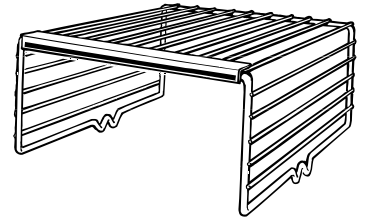

Recipiente portátiles en las puertas (en algunos modelos)

(en algunos modelos)

Los recipientes portátiles ajustables situados en las puertas de los alimentos frescos y en las del congelador se pueden sacar del conservador y llevar al lugar donde vaya a preparar la comida.

Para sacar: Saque los recipientes portátiles de los soportes tirando hacia adelante hasta que salgan completamente de la puerta.

Para volver a poner: Elija la altura deseada del entrepaño, enganche los recipientes en los soportes de la puerta, y deslícelos hacia adentro. Los recipientes portátiles encajarán en su lugar.

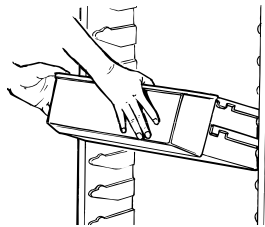

Separadores

Los separadores ajustables

están diseñados para darle flexibilidad de almacenamiento en los recipientes portátiles y en los entrepaños de la puerta de los alimentos frescos.

Coloque el dedo índice y el dedo medio en cualquier lado del separador por el frente, y simplemente muévalo hacia adelante y hacia atrás para que se acomode a sus necesidades.

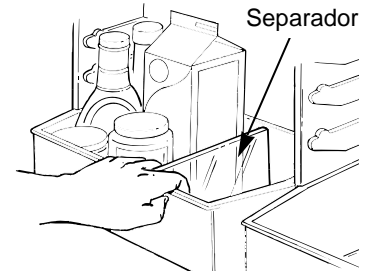

Entrepaño de posición doble para el congelador (en algunos modelos)

Para volver a colocar el entrepaño de posición doble dentro del congelador, levántelo un poco y muévalo hacia los lados para separar los bordes del entrepaño de los agujeros en la pared. Luego incline el entrepaño y muévalo. Para volver a instalar el entrepaño, primero introduzca una punta y luego la otra.

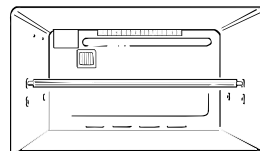

Para los modelos sin máquina de hacer hielo, el entrepaño se puede instalar en cualquiera de las dos posiciones.

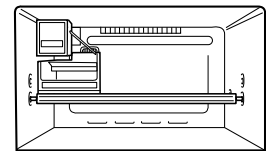

Para los modelos con máquina de hacer hielo, el entrepaño se deberá instalar en la parte inferior.



El sistema “Quick Serve”™ (en algunos modelos)

Se trata de las fuentes para cocinar, servir y almacenar con tapaderas durables transparentes que entran en una rejilla de la puerta del compartimiento de alimentos frescos o del compartimiento del congelador. Las fuentes se pueden sacar y volver a poner en la rejilla según las necesidades y la rejilla se puede colocar en cualquier puerta de la misma manera como los recipientes.

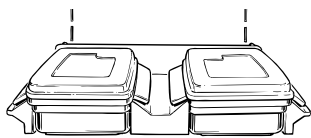

Las fuentes y sus tapaderas se pueden usar en hornos de microondas, refrigeradores, congeladores y lavaplatos. No se deben usar para cocinar alimentos con alto contenido de grasa como tocino ni con alto contenido de azúcar como caramelos y jarabes. Las altas temperaturas de la grasa y del azúcar pueden causar burbujas y deformaciones en el interior de las fuentes.

Precaución: Las fuentes y sus tapaderas no están diseñadas para usarse sobre la estufa, en el asador o en hornos convencionales. Tal uso podría resultar peligroso.

Recipientes “Quick Store” (en algunos modelos)

Este recipiente removible hecho de resina policarbonato Lexan, puede colocarse en la puerta de los alimentos frescos o en la del congelador. Ha sido diseñado para que usted pueda almacenar de manera conveniente aquellos artículos que se usan habitualmente pero que no encajan en los recipientes portátiles, o para aquellos artículos que va a utilizar en seguida pero que requieren ser cubiertos para evitar que se sequen.



Para abrir, empuje el picaporte hacia arriba y tire la manilla del recipiente hacia usted.

Para evitar dañar el conservador, asegúrese que el recipiente esté cerrado y ajustado antes de cerrar la puerta del conservador.

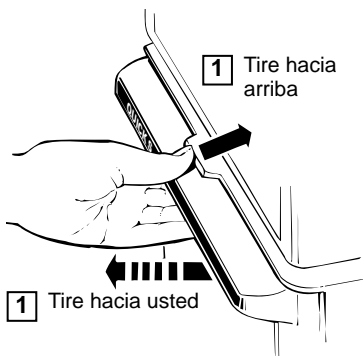

Para sacar el recipiente, tire hacia arriba y sáquelo de su lugar.



Recipiente “Quick Store”

Para colocar la unidad “Quick Store” en otro lugar, levante el contenedor del recipiente hacia arriba y fuera de los soportes de la puerta, póngalo en el nuevo lugar deseado, situándolo en los soportes de la puerta. No tiene que sacar el recipiente del contenedor cuando coloque la unidad “Quick Store” en otro lugar.

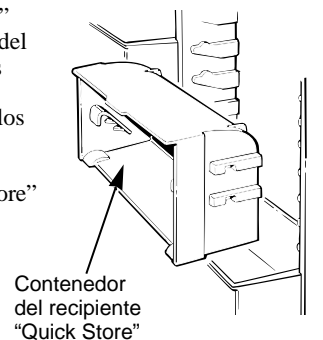

Contenedor del recipiente “Quick Store”



GAVETAS PARA GUARDAR

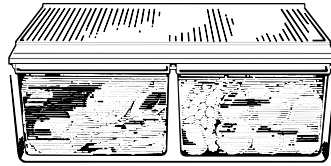

Gavetas de la fruta y los vegetales

Las gavetas de almacenaje en el fondo del compartimiento de los alimentos frescos están diseñadas para proveer los niveles altos de humedad requeridos por la mayoría de los vegetales y los niveles bajos de humedad requeridos por la mayoría de las frutas.

Cuando vuelva a colocar las gavetas, empuje siempre completamente hacia dentro.

El tiempo de almacenaje dependerá del tipo de alimento y de la condición de éste cuando lo puso en las gavetas.

El exceso de agua que puede acumularse en el fondo de las gavetas debería ser vaciado, y las gavetas deberían ser secadas.

Gaveta “Cool ’n Fresh” (en algunos modelos)

Esta gaveta de refrigeración ha sido diseñada para proveer almacenaje de baja humedad para alimentos tales como:

- Albaricoques
- Calabaza
- Champiñones
- Fresas
- Mandarinas
- Manzanas
- Melocotones
- Moras
- Naranjas
- Nectarinas
- Peras
- Uvas

Gaveta “Moist ’n Fresh” (en algunos modelos)

La gaveta superior ha sido diseñada para mantener la frescura natural de alimentos sin envolver tales como:

- Alcachofas
- Apio
- Arándanos
- Ciruelas
- Espárragos
- Espinacas
- Grosellas
- Guisantes
- Lechuga
- Maíz
- Moras
- Perejil
- Rábanos
- Remolacha sin tallos
- Ruibarbo
- Tomate maduro
- Verdura
- Zanahorias

Como en todas las áreas de almacenamiento refrigeradas, se recomienda conservar en envoltorio aquellos alimentos que despidan olor. Entre ellos:

- Brécol
- Cebolletas
- Col
- Coles de bruselas
- Coliflor
- Chirivías
- Nabos

Gavetas ajustables a la humedad (en algunos modelos)

Estas gavetas tienen controles para ajustar la humedad que le permiten regular la cantidad de aire frío que entra en las gavetas.

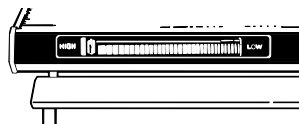

Ponga el control completamente en la posición HIGH (alto), y la gaveta proveerá la alta humedad recomendada para la mayoría de los vegetales.

Ponga el control completamente en la posición LOW (bajo) para proveer los niveles bajos de humedad recomendados para la mayoría de las frutas.

Gaveta para “snacks” (en algunos modelos)

La gaveta para “snacks” removible puede sacarse y llevarse al fregadero o al lugar de preparación de la comida. Puede volver a colocarla, junto al entrepaño al cual se adjunta, en el departamento de alimentos frescos según sea conveniente para sus necesidades de almacenaje.

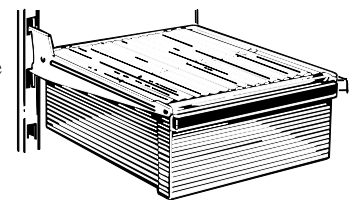

Gaveta de carne con temperatura ajustable (en algunos modelos)

Esta gaveta está diseñada para almacenar las carnes frescas donde se conservan mejor—en la parte más fría del refrigerador. La “Zona de carnes frescas” está al lado izquierdo superior del refrigerador. Se debe usar uno de estos espacios para mantener la gaveta en la zona más fría. Esto permite que el aire del congelador circule alrededor de la gaveta para mantenerla muy fría.

Puede poner la gaveta en cualquier otro lugar si no quiere este almacenaje muy frío.

La palanca de control del regulador de temperatura variable le permite regular la cantidad de aire frío alrededor de la gaveta.

Cuando la palanca está en la posición COLDEST (máximo frío), el regulador que está encima de la apertura de la gaveta está totalmente abierto para proveer el máximo frío para guardar alimentos. Cuando la palanca está en la posición COLD (frío), el regulador está totalmente cerrado. Las temperaturas normales del conservador se mantendrán.

Puede seleccionar posiciones variables entre estos dos extremos.

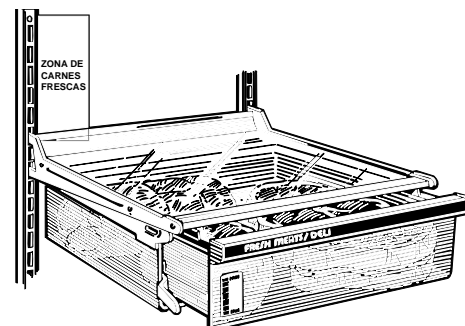

Cuando la gaveta se coloca en los 6 primeros espacios—empezando por arriba—del lado izquierdo, y la palanca se pone en la posición COLDEST (máximo frío), aire proveniente del congelador es forzado a moverse alrededor de la gaveta para mantenerla muy fría.

MAQUINA AUTOMATICA DE HACER HIELO

(en algunos modelos)



Un refrigerador recién instalado puede tardar entre 8 y 12 horas antes de empezar a hacer hielo.

La máquina de hacer hielo producirá ocho cubos por ciclo—aproximadamente 100 cubos en un período de 24 horas, dependiendo de la temperatura del compartimiento del congelador, de la temperatura ambiente, del número de veces que abra la puerta y otras condiciones de uso.

Si su refrigerador se hace funcionar antes que se le haya hecho la conexión del agua a la máquina de hacer hielo, mantenga la varilla de contacto en la posición STOP (PARADA—hacia arriba).

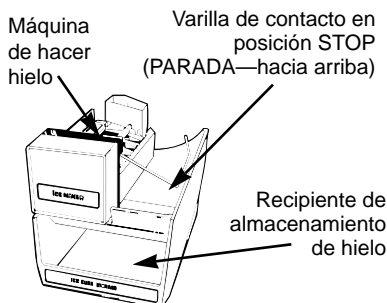

Cuando el refrigerador haya sido conectado al suministro de agua, ponga la varilla de contacto en la posición ON (ACTIVADA—hacia abajo).

Cuando la máquina de hacer hielo se está enfriando antes de la congelación, se llenará de agua. Un refrigerador recién instalado puede tardar entre 8 y 12 horas antes de empezar a hacer cubos de hielo.

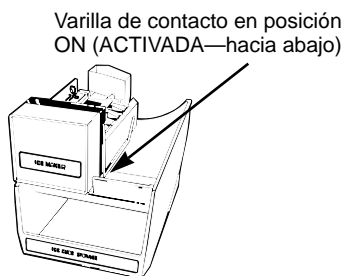

Tire los primeros trozos de hielo. Esto permitirá que se limpien las impurezas en la corriente de agua.

La fabricación de cubos de hielo continuará hasta que la varilla de contacto note que hay una acumulación suficiente de cubos en el recipiente de almacenamiento, parando entonces la operación temporalmente. Para utilizar al máximo el almacenamiento de hielo, nivele los cubos almacenados con la mano ocasionalmente. Asegúrese de que nada interfiera con el vaivén de la varilla de contacto.

La máquina de hacer hielo saca cubos en grupos de a ocho y es normal que a veces varios cubos se adhieran entre sí.

Ponga la varilla de contacto en la posición STOP (PARADA—hacia arriba) cuando:

- el suministro de agua de su casa va a estar parado durante unas horas.
- el recipiente de almacenamiento de hielo va a ser sacado durante un período de tiempo.
- cuando se vaya de vacaciones—entonces también debe apagar la válvula de suministro de agua del refrigerador.
- cuando se sitúa el control de temperatura del compartimiento de los alimentos frescos en la posición OFF (apagado).

Si los cubos de hielo no se usan frecuentemente, los cubos viejos se volverán oscuros y tendrán un gusto rancio. Vacíe el recipiente de almacenamiento de hielo periódicamente y límpielo en agua tibia. Asegúrese que el recipiente de almacenamiento se seque antes de volver a ponerlo—sino los cubos podrían pegarse a otras partes de la máquina de hielo.

Si ésta es su primera máquina de hacer hielo, oírá ruidos ocasionales que le pueden resultar poco familiares. Son ruidos normales de la máquina de hacer hielo y no lo deberían preocupar.

Accesorio para el filtro de agua

Sus cubos de hielo sólo pueden tener un sabor tan fresco como el agua que los produce. Esa es la razón por la que es una buena idea purificar el agua con un filtro.

ELIMINA EL SEDIMENTO

El cartucho profundo de fibra de celulosa rígida, de densidad porosa graduada, atrapa polvo, partículas de herrumbre, arena y sedimento.

ELIMINA LOS OLORES

Los granulos de carbón activado eliminan los olores a humedad y los olores rancios.

MEJORA EL SABOR

Los granulos de carbón activado eliminan los sabores a aceite, medicinas, plástico y metal.

REDUCE LA FORMACION DE INCRUSTACIONES

Cristales especiales reducen la formación de depósitos de incrustaciones duras.

El filtro de agua es una opción en costo adicional y puede obtenerse de su distribuidor. Especifique el Accesorio WR97X0214. Viene con instrucciones completas de instalación y se instala en una línea de agua de cobre de 1/4" de diámetro externo.

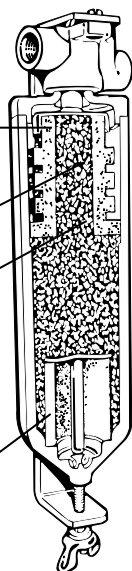

Juego de accesorios para el dispositivo automático para hacer hielo

Si su refrigerador no venía ya equipado con un dispositivo automático para hacer hielo, puede obtener, a costo adicional, un Juego de accesorios para el dispositivo para hacer hielo. Véase la parte de atrás de su refrigerador para el juego de dispositivo para hacer hielo específico necesario para su modelo.

Las características varían dependiendo del modelo

Gavetas para guardar

Máquina automática de hacer hielo



DISPENSADOR DE HIELO

(en algunos modelos)

Un refrigerador recién instalado puede tardar entre 8 y 12 horas antes de empezar a hacer hielo.

Como funciona el dispensador de hielo

Cuando el interruptor de selección esté en la posición ICE CUBES (cubos de hielo)...

- (1) La máquina automática de hacer hielo llena el
- (2) recipiente de almacenamiento.
- (3) Empujando la tablilla de goma se activa
- (4) la barrena del motor que lleva los cubos de hielo hasta el vaso a través del
- (5) conducto de vertido.

Cuando el interruptor de selección se pone en la posición CRUSHED ICE (hielo triturado), una aleta dirige los cubos a través del

- (6) aplastador, y el hielo aplastado cae a través del conducto

Los derrames se recogen en el

- (7) recogedor de derrames.

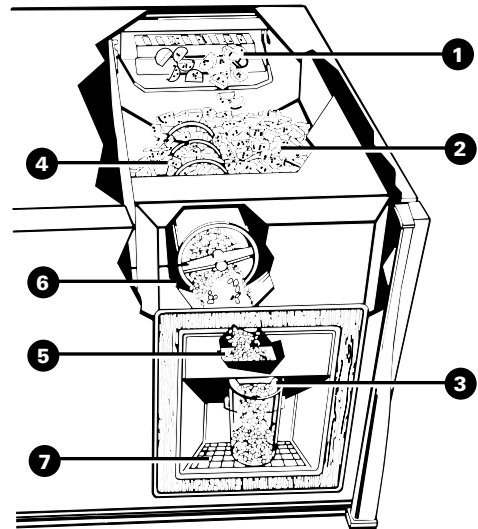

PRECAUCION: No meta nunca los dedos ni ningún otro objeto en el interior de la abertura del dispensador.

Antes de usar la máquina de hacer hielo y el dispensador

Si utiliza el refrigerador antes de efectuarse la conexión del agua, levante la puerta de acceso al hielo y cerciórese de que la varilla de contacto de la máquina de hacer hielo esté en la posición STOP (PARADA—hacia arriba).

Cuando el refrigerador haya sido conectado al suministro de agua, ponga la varilla de contacto en la posición ON (ACTIVADA—hacia abajo).

Cuando la máquina de hacer hielo se está enfriando antes de la congelación, se llenará de agua. Un refrigerador recién instalado puede tardar entre 8 y 12 horas antes de empezar a hacer cubos de hielo.

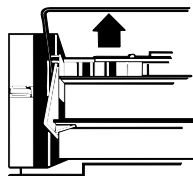

Después de entrar en funcionamiento la máquina de hacer hielo y el dispensador

Después de que el suministro de agua se haya conectado a la máquina de hacer hielo, saque el recipiente de almacenamiento de hielo, ponga la varilla de contacto en la posición ON (ACTIVADA—hacia abajo), y vuelva a colocar el recipiente.

Para sacar el recipiente de almacenamiento de hielo, levante la parte de adelante del recipiente y empuje el recipiente hacia afuera, mientras lo aguanta por delante y por detrás.

Para volver a colocar el recipiente de almacenamiento: Deslice el recipiente hasta que la pestaña se enganche en la ranura situada en el entrepaño.

Si el recipiente no se desliza hasta el fondo, sáquelo y dele un cuarto de vuelta al mecanismo accionador antes de deslizar el recipiente.

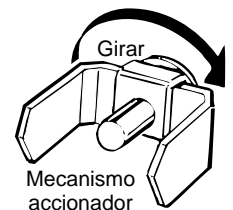
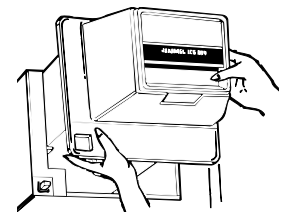



Para utilizar el dispensador

Ponga el interruptor de selección a ICE CUBES (cubos de hielo) o a CRUSHED ICE (hielo triturado). Presione el borde del vaso suave pero firmemente en el apoyador de goma con mecanismo amortiguador. Para parar la distribución, deje ir la presión del apoyador, y aguante el vaso debajo del conducto de vertido para que pueda recoger los últimos trozos de hielo o las últimas gotas de agua. Después de que el hielo aplastado sea distribuido, un poco de agua puede gotear por el conducto de vertido.



No tire agua en el recogedor de derrames porque éste no se drena por sí solo. Tírela en el fregadero de la cocina. Cualquier cantidad grande de agua debería ser secada en seguida. El recogedor y la rejilla deberían ser limpiados con regularidad.

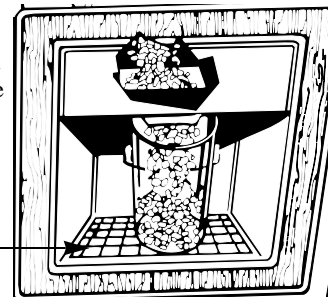

Recogedor de derrames

Si ésta es su primera máquina de hacer hielo

Puede que hielo aplastado sea distribuido aunque usted haya seleccionado CUBES (cubos). Esto ocurre ocasionalmente cuando algunos cubos son dirigidos de manera accidental al aplastador.

Algunas veces un montón de nieve se formará en la puerta del conducto de vertido.

Esta condición es normal y ocurre cuando usted ha distribuido hielo aplastado repetidamente. La nieve se evaporará eventualmente.

Si se forman masas de hielo en la cubitera...

Si no se utiliza el hielo con mucha frecuencia, se podrán formar masas de hielo en la cubitera, las cuales podrían obstruir el dispensador. De ocurrir esto:

- Extraiga la cubitera del congelador.
- Separe la masa de hielo con las manos. Tire aquellos cubos que no pueda separar.
- Coloque de nuevo la cubitera en el congelador antes de que los restantes cubos se derritan y vuelvan a adherirse.

Información importante acerca del dispensador de hielo

- **Evite los vasos demasiado llenos de hielo y el uso de vasos estrechos o demasiado altos.** Esto podría obstruir el orificio o hacer que se congele la puerta del orificio de manera que no se pueda abrir. Abra periódicamente el congelador y mire el orificio. Si hubiera hielo bloqueándolo, desprenda con una cuchara de madera.
- **Para evitar que los pedazos de hielo caigan fuera del vaso,** coloque éste cerca de la boca del orificio, pero no tan cerca que evite la caída del hielo.
- **No se debería distribuir hielo en vasos finos, porcelana china o cristal delicado**—se pueden romper o astillar debido a la combinada presión de su mano presionándolos en el apoyador y hielo cayéndose dentro de ellos.
- **Ponga el hielo antes de llenar el vaso con una bebida.** Esto prevendrá salpicaduras, las cuales molestan, o si la salpicadura alcanzara el interruptor de selección de hielo, podría causar que éste se pegue o se agarrote.
- **Las bebidas y los alimentos no se deberán enfriar rápidamente en el recipiente del hielo.** Las latas, botellas o paquetes de comida en el recipiente de hielo podrían causar la obstrucción del dispositivo para hacer hielo o del recipiente.
- **No agregue hielo de charolas o de bolsas en el recipiente.** Podría provocar que no se surtiera o se triturara adecuadamente.



CUIDADO Y LIMPIEZA

Limpieza—exterior

El entrepaño con protección contra derramamiento del dispensador de hielo (en algunos modelos) se deberá secar inmediatamente para evitar que se perfore si ocurren derramamientos en exceso. El agua que queda en la charola puede dejar depósitos que pueden quitarse remojando con vinagre sin diluir. Es posible usar también una pasta de suavizante de agua que no cause precipitaciones (por ejemplo, Calgon) y agua, o una cucharadita (5 ml) de polvo de ácido cítrico por pinta de agua caliente de la llave. Remoje hasta que desaparezca el depósito o se desprenda lo suficiente para enjuagarlo. Generalmente es suficiente remojar durante 30 minutos. Evite el uso de cera en el entrepaño y colóquelo en su lugar.

Las manijas de la puerta y los ornamentos (en algunos modelos) se pueden limpiar con un paño empapado con una solución de detergente suave y agua. Seque con un trapo limpio. No use cera en las manijas de la puerta ni en los ornamentos.

Las manijas suaves forradas (en algunos modelos) son fáciles de mantener limpias si se engrasan cada 3 o 4 meses. Use una cera doméstica (por ejemplo, Pledge o Jubilee) para cubrir las manijas. Las manchas se quitan fácilmente con algún detergente para vajillas y agua o un limpiador suave para todo uso.

Mantenga limpio el terminado. Limpie con un paño limpio ligeramente humedecido con cera para aparatos de cocina o un detergente suave y agua. Seque y pula con un paño limpio y suave. No limpie el refrigerador con un trapo sucio para trastes ni con una toalla húmeda. Estos podrían dejar residuos que afecten a la pintura. No use fibra, limpiadores en polvo, blanqueadores ni limpiadores que contengan blanqueador, ya que estos productos podrían rayar y desprender el terminado de pintura.

Proteja el terminado de pintura. El terminado del exterior del refrigerador es un terminado de pintura horneada de alta calidad. Con el cuidado adecuado conservará su apariencia nueva y libre de óxido durante muchos años. Aplique una capa de cera de cocina/aparatos mientras el aparato sea nuevo y posteriormente por lo menos 2 veces al año.

La loción de cera y de crema limpiadora para su aparato electrodoméstico se puede adquirir del Service y en los centros de refacciones.

Limpieza—interior

El interior del compartimiento de alimentos frescos y del congelador se deberá de limpiar por lo menos una vez al año. Desconecte el refrigerador antes de limpiarlo. Si no fuera posible, exprima el exceso de humedad de la esponja o del trapo cuando se limpie alrededor de interruptores, focos o controles. Aplique una capa de cera de cocina/aparatos a la superficie interior.

Use agua caliente y una solución de bicarbonato de sodio —aproximadamente una cucharada (15 ml) de bicarbonato de sodio por cada cuarto (1 L) de agua. Esta solución limpia y neutraliza olores. Enjuague completamente con agua y seque.

Otras partes del refrigerador, incluyendo los empaques de la puerta, los cajones para vegetales y carne, el recipiente para el almacenamiento de hielo y todas las partes de plástico, se pueden limpiar de la misma manera. Después de limpiar los empaques de la puerta, aplique una capa delgada de petrolato del lado de la bisagra. Esto ayuda a evitar que los empaques se doblen o se peguen. No usar polvos para limpiar ni otros limpiadores abrasivos. Evite limpiar los entrepaños de vidrio fríos (en algunos modelos) con agua caliente, ya que la extrema diferencia de temperatura puede hacer que se quiebren.

Para evitar olores, deje una caja abierta de bicarbonato en la parte posterior del refrigerador en el entrepaño superior. Cambie la caja cada 3 meses. Una caja abierta de bicarbonato de sodio en el congelador absorbe los olores rancios del congelador.

No lave partes plásticas del refrigerador en el lavaplatos.

Los platos y tapas del sistema “Quick Serve” pueden lavarse en un lavaplatos automático o a mano con un detergente líquido y agua.

Puede sacar las manchas remojándolas en una solución de lejía y agua—por cada parte de lejía con cloro, 3 partes de agua (las manchas difíciles pueden requerir remojo). Utilice una esponja para restregar para sacar manchas de quemaduras. No utilice polvos limpiadores u otros productos de limpieza abrasivos.

Debajo del refrigerador

Para la operación más eficiente, usted necesita mantener limpia la región debajo del refrigerador. Quite la rejilla de la base y barra o pase el aspirador sobre el polvo inmediatamente accesible. Para obtener los mejores resultados, use un cepillo para este propósito. Puede adquirir uno en la mayoría de las tiendas de refacciones para aparatos para el hogar. Esta manera fácil de limpiar deberá hacerse una vez al año.

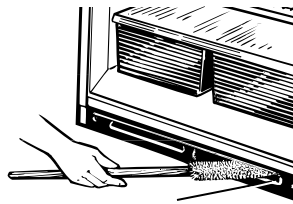

Limpie las bobinas del condensador al menos una vez al año.

Atrás del refrigerador

Se deberá tener cuidado al retirar el refrigerador de la pared. Todos los tipos de recubrimiento de pisos se pueden dañar, sobre todo los recubrimientos acojinados y los que tienen superficies repujadas. Jale el refrigerador en forma recta y empuje nuevamente para devolverlo a su posición. El mover el refrigerador en dirección lateral puede causar daños al recubrimiento del piso o al refrigerador.

Al empujar el refrigerador a su lugar, asegúrese de no pasar sobre el cable eléctrico ni sobre la línea de alimentación del dispositivo para hacer hielo (en algunos modelos).

Extracción de gavetas y tapas

Las gavetas al fondo del compartimiento de alimentos frescos se pararán antes de que usted pueda sacarlos completamente; esto es para prevenir que el contenido se derrame en el suelo. Estas gavetas pueden sacarse fácilmente, levantando los lados hacia arriba ligeramente, empujando a su vez las gavetas hasta pasada la parte donde está el “stop.”

Para sacar las gavetas y sus cubiertas cuando el compartimiento de alimentos frescos no pueda ser abierto completamente, siga el procedimiento que aplica a su modelo.



Dos gavetas (en algunos modelos)

1. Saque la gaveta que está más alejada de la puerta.
2. Saque la otra gaveta.

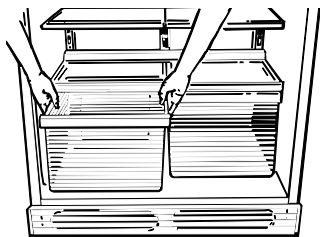

En modelos con un entrepaño inferior que bloquea la otra gaveta, deslice la otra gaveta hacia el centro y retírela.

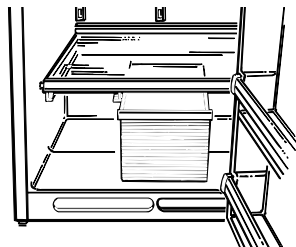

3. Saque la cubierta de cristal.

Ponga la mano por dentro, empuje la parte de delante de la cubierta de cristal hacia arriba y, al mismo tiempo, estírela hacia delante tanto como pueda. Inclínela y sáquela.

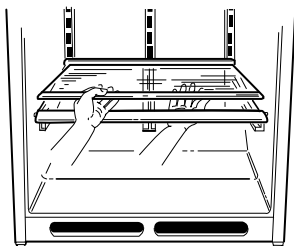

4. Saque el marco de la gaveta.

(Siempre saque la cubierta de cristal antes de sacar el marco de la gaveta.)

Saque el marco de los soportes levantándolo por cada lado y por detrás, estire hacia delante, inclínelo y sáquelo.

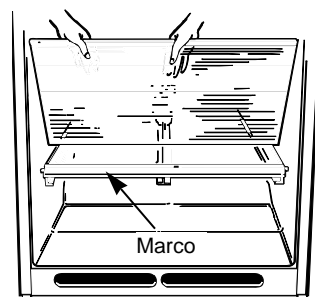

Para volver a colocar:

1. Baje el marco hasta que éste descance en los soportes a cada lado y atrás.

2. Vuelva a colocar las gavetas.

Si usted sacó el deslizador por donde se pone la gaveta, vuelva a colocarla con el extremo inclinado en el frente.

- a. Deslice un lado de la gaveta por el deslizador.

- b. Coloque el deslizador y la gaveta completamente hacia el lado de la bisagra hasta que el otro lado de la gaveta descansa sobre el marco.

- c. Deslice la otra gaveta hasta colocarla en su lugar.

3. Vuelva a colocar la cubierta de cristal, empujando el extremo trasero firmemente hacia la ranura del marco trasero y suavemente bajando el frente hasta colocarlo en su lugar.

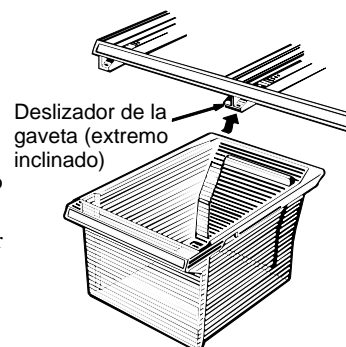

Gaveta de máxima anchura con cubierta de plástico (en algunos modelos)

Para sacar la gaveta, levante la parte de delante ligeramente y tire la gaveta hacia delante.

Para sacar la cubierta, sáquela de los soportes levantándola, estirándola hacia delante y hacia arriba, inclínela y sáquela.

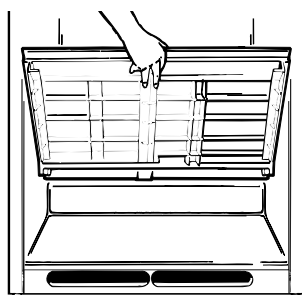

Gaveta de anchura media con cubierta de plástico (en algunos modelos)

Para sacar las gavetas, levante la parte de delante ligeramente y tire la gaveta hacia delante.

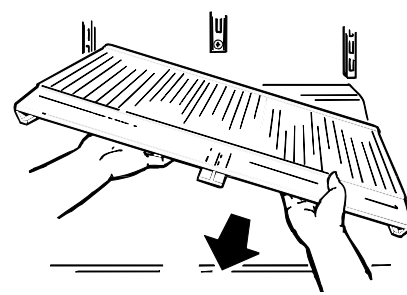

Cambio de foco

En la parte de arriba del compartimiento de alimentos frescos, que está en la parte opuesta al panel de control temperatura, encontrará un foco y un enchufe.

Algunos modelos también tienen un foco y un enchufe en la esquina izquierda de arriba del compartimiento del congelador, detrás de una pantalla flexible de luz.

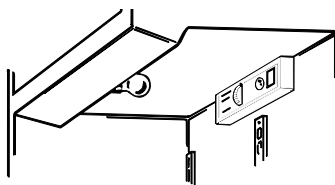

Para reemplazar cualquier foco, desenchufe el refrigerador, saque la pantalla de luz, desenrosque el foco cuando esté frío, y reemplácelo con un foco de tamaño similar.

(pase a la página siguiente)



CUIDADO Y LIMPIEZA

(pase)

Preparación para vacaciones

Para las vacaciones más cortas, saque los alimentos perecederos y deje los controles en los ajustes habituales. Sin embargo, si se espera que la temperatura ambiente baje a menos de 60 °F (16 °C), siga las mismas instrucciones que se ofrecen para períodos largos de vacaciones.

En el caso de vacaciones o ausencias prolongadas, saque los alimentos y desconecte el refrigerador. Mueva el control del compartimiento de alimentos frescos a la posición "OFF" (apagado) y limpie el interior con solución de bicarbonato de una cucharada (15 ml) de bicarbonato por un cuarto (1 L) de agua. Séquelo. Para evitar olores, deje abierta la caja de bicarbonato dentro del refrigerador. Deje abiertas las puertas.

Mueva el brazo detector del dispositivo para hacer hielo (en algunos modelos) a la posición STOP (PARADA—hacia arriba). Asegúrese de desconectar el suministro de agua al refrigerador.

En caso de mudanza

Desconecte el cable de la corriente del contacto en la pared. Saque todos los alimentos y limpie y seque el interior.

Asegure todos los elementos sueltos como parrillas, entrepaños, y recipientes pegándolos con cinta adhesiva en su lugar para evitar daños.

Asegúrese de que el refrigerador se coloque en *posición vertical* durante la mudanza y en el camión. En el camión es necesario asegurarlo para evitar movimiento. Proteja su exterior con una sábana.

Suministro de agua al dispositivo para hacer hielo (en algunos modelos)

Si su refrigerador tiene un dispositivo para hacer hielo, o si planea agregarlo después, éste tendrá que ser conectado a una línea de agua fría.

Por un pequeño costo adicional, es posible adquirir de su distribuidor o del GE Service y en los centros de refacciones un paquete para el suministro de agua que contiene los tubos de cobre, la válvula de cierre, los dispositivos de ajuste y las instrucciones. Debería haber la tubería suficiente para el dispositivo para hacer hielo desde la llave de suministro de agua fría para permitir alejar el refrigerador algunos pies de la pared (aproximadamente 8 pies [244 cm] de tubo de cobre de 1/4" en 3 roscas de 10 pulgadas [25 cm] de diámetro).

UBICACION DEL REFRIGERADOR



No instale el refrigerador donde las temperaturas rebasen los 60 °F (16 °C), ya que no podrá mantener las temperaturas adecuadas.

Instale sobre un piso suficientemente firme para soportar un refrigerador completamente lleno.

Para bajar los gastos de electricidad, evite colocar el refrigerador cerca de la estufa o de algún radiador de calor.

Cuidado y limpieza

ESPACIO LIBRE

Se recomienda dejar suficiente espacio libre a fin de facilitar la instalación, permitir la adecuada circulación de aire y poder efectuar las conexiones eléctricas y de fontanería.

Si el modelo 19, 22 o 25 va a instalarse en contra de la pared, por el lado de la bisagra, deje un espacio de 1½" (44 mm) para que se pueda abrir la puerta.

- Laterales3/4" (19 mm)
- Parte superior.....1" (25 mm)
- Parte trasera1" (25 mm)

Ubicación

RUEDAS

Las ruedas tienen tres usos:

1. Se pueden ajustar las ruedas para que la puerta pueda cerrarse fácilmente cuando esté medio abierto. (Levante la parte de delante aproximadamente 3/4" [19 mm] del suelo.)
2. Las ruedas deberían ser puestas de tal forma que el refrigerador esté colocado firmemente en el suelo y que no se tambalee.
3. Las ruedas le permiten mover el refrigerador de la pared para poder limpiar.

Para ajustar las ruedas:

1. Saque la rejilla de la base cogiendo la parte del fondo de la rejilla y estirándola hacia fuera.

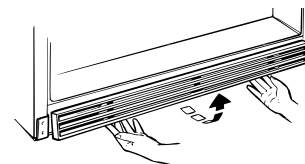

2. Gire las dos ruedas de delante ajustando los tornillos en **dirección a las manillas del reloj** para levantar el refrigerador, y en **dirección contraria a las manillas del reloj** para bajarlo.

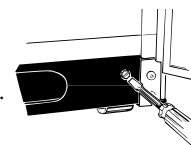

3. Para reemplazar la rejilla de la base, alinee los clips de la parte trasera de la rejilla con las aberturas en la placa de la base y empuje la rejilla hacia delante hasta que encaje en su lugar.

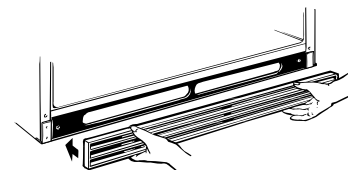

Espacio libre

Ruedas



REQUERIMIENTOS DE LA INSTALACION

IMPORTANTE...POR FAVOR LEA CUIDADOSAMENTE

Cómo conectar la electricidad

Para su seguridad personal, este aparato deberá conectarse debidamente a tierra.

El cable eléctrico de este aparato está equipado con una clavija de tres puntas (tierra) que enchufa en un contacto estándar de pared de tres salidas (tierra) para reducir al mínimo la posibilidad de daños por un choque eléctrico con este aparato.

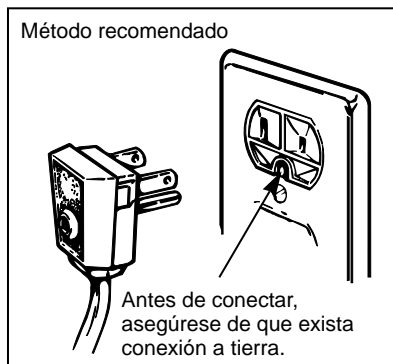

Haga que un electricista calificado verifique el enchufe de la pared y el circuito para asegurarse que la salida esté conectada debidamente a tierra.

Donde se disponga sólo de un contacto de pared con salida para dos puntas, es su responsabilidad personal y su obligación reemplazarlo por un contacto adecuado para tres puntas con conexión a tierra.

BAJO NINGUNA CIRCUNSTANCIA DEBE CORTAR O QUITAR LA TERCERA PUNTA (TIERRA) DE LA CLAVIJA.

Uso de un adaptador

Debido a los accidentes potenciales relacionados con la seguridad que se pueden dar bajo determinadas circunstancias, recomendamos estrictamente no utilizar una clavija de adaptación. Sin embargo, si se decidiera usar un adaptador donde los códigos locales lo permitan, es necesario hacer una **CONEXION TEMPORAL** a un

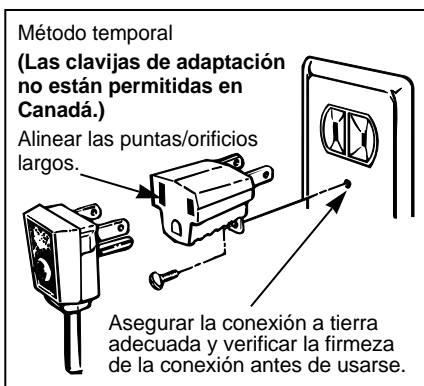

contacto de pared para dos puntas debidamente conectado a tierra utilizando un adaptador UL, mismo que puede adquirirse en comercios locales especializados.

La punta más larga del adaptador se deberá alinear con la entrada larga del contacto con el fin de tener la polaridad adecuada en la conexión de la clavija.

El uso de un adaptador requiere de un espacio mayor entre la pared y la parte posterior del refrigerador.

PRECAUCION: La conexión de la terminal de tierra del adaptador a la salida del contacto de pared no conecta el aparato a tierra, a no ser que el tornillo de la tapa sea de metal y no esté aislado y que el contacto de la pared esté conectado a tierra a través del cableado de la casa. Un electricista calificado deberá revisar el circuito para asegurarse de que el contacto esté debidamente conectado a tierra.

Al desconectar el cable del adaptador, deténgalo siempre con una mano tirando a la vez el cable eléctrico con la otra mano.

Si se rompiera la terminal a tierra del adaptador, NO USE el aparato hasta que se haya reestablecido la conexión a tierra de manera adecuada.

Requerimientos eléctricos

El refrigerador deberá conectarse siempre en su propio contacto eléctrico individual que tenga un voltaje que vaya de acuerdo con tabla de clasificación.

Esto garantiza la mejor ejecución y evita la sobrecarga del circuito eléctrico de la casa y los daños a causa del sobrecalentamiento de los cables.

Uso de cables de extensión

Debido a los accidentes potenciales que pudieran ocurrir bajo determinadas condiciones, se recomienda estrictamente no usar cables de extensión. Sin embargo, si decidiera usarlos, es absolutamente necesario que sea del tipo UL trifilar para aparatos y cuente con una clavija con conexión a tierra y que el cable eléctrico de 15 amperios (mínimo) y 120 voltios.



PRECAUCION:

- Si utiliza el refrigerador antes de conectar la tubería del agua, asegúrese de que la varilla de contacto de la máquina de hacer hielo permanezca en la posición “STOP” (PARADA—hacia arriba).
- No instale el tubo de la máquina de hacer hielo en sitios en donde la temperatura pudiera descender por debajo del punto de congelación.
- Cuando utilice un aparato eléctrico (como, por ejemplo, un taladro mecánico) durante la instalación, asegúrese de que dicho aparato esté eléctricamente aislado o que sus componentes estén dispuestos de tal manera que no exista peligro de que se produzcan descargas eléctricas.
- Todas las instalaciones deben apegarse a las normas vigentes en materia de obras de plomería.

QUE SE NECESITA

- Para el funcionamiento automático de la máquina de hacer hielo es necesario un **abastecimiento de agua fría**. La presión del agua debe oscilar entre 1.4 y 8.3 barías.
 - **Taladro eléctrico**, a menos que usted cuente con una válvula de auto-perforación.
 - Para la conexión entre el refrigerador y el abastecimiento de agua es necesario un **tubo de cobre** de un diámetro exterior de 1/4". Asegúrese de que ambos extremos del tubo estén cortados a precisión.
- Para determinar la cantidad de tubo de cobre que necesita, mida la distancia desde la válvula del agua detrás del refrigerador. Después añada 8 pies (244 cm). Asegúrese de que haya suficiente tubo adicional 8 pies (244 cm) doblado en forma de una gran espiral en 3 vueltas de eso de 10" (24 cm) de diámetro para permitir distanciar el refrigerador de la pared después de la instalación. No utilice tubos ni empalmes de plástico ya que la tubería de abastecimiento de agua se halla siempre bajo presión. Además, ciertos tipos de tubos de plástico podrían debilitarse con el tiempo y agrietarse, ocasionando fugas de agua.
- Una **llave de paso** para conectarse a la tubería del agua fría. La entrada de agua de dicha llave habrá de tener un diámetro interior mínimo de 5/32" en el punto de conexión a la TUBERIA DE AGUA FRÍA. En muchos de los juegos de accesorios para el abastecimiento de agua se incluyen llaves de paso tipo campana. Antes de comprarla, asegúrese de que la llave de paso de tipo campana se ajuste a las normas vigentes en materia de plomería.

- Dos **tuercas de compresión** con diámetro exterior de 1/4" y dos **férulas (mangas)**—para conectar el tubo de cobre a la llave de paso y la válvula del agua del refrigerador.

- Si la tubería del agua existente tiene en el extremo un empalme apestañado, para conectar la tubería del agua al refrigerador se necesitará de un **adaptador** (que se compra en las tiendas de artículos de plomería) o, puede cortar el empalme apestañado con un **cortatubos** y entonces usar un empalme de compresión.

INFORMACION SOBRE LA GARANTIA

Esta instalación de la tubería del agua no está garantizada ni por el fabricante del refrigerador ni por el de la máquina de hacer hielo. Siga estas instrucciones detenidamente para minimizar el riesgo de producir daños causados por acción del agua, los cuales podrían resultar muy costosos.

1 CORTE EL PASO DE AGUA DEL ABASTECIMIENTO PRINCIPAL.

Abra el grifo más cercano durante el tiempo suficiente para despejar la tubería del agua.

2 INSTALE LA LLAVE DE PASO EN LA TUBERIA DE AGUA POTABLE DE USO FRECUENTE MAS CERCANA.

Formas típicas de conexión al abastecimiento del agua

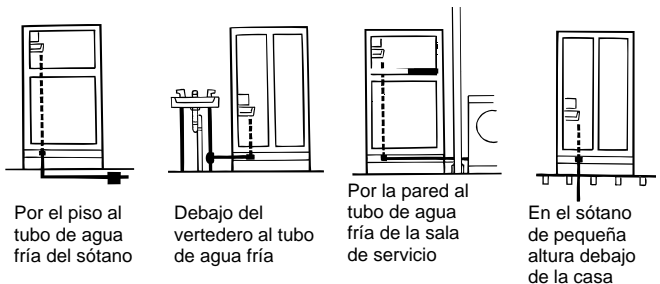

- Coloque la llave en un lugar que tenga fácil acceso. Lo mejor es colocarla en el lateral de un tubo vertical. Si fuera necesario colocarla en un tubo horizontal, haga la conexión en la parte superior o lateral, en vez de en la inferior, para evitar la extracción de sedimentos presentes en el tubo.
- Haga un agujero de 1/4" en el tubo con un taladro, usando una broca bien afilada. Elimine las asperezas que pudieran haberse producido al hacer el agujero con el taladro. (No haga un agujero si usted cuenta con una válvula de auto-perforación.)

(pase a la página siguiente)



INSTALACION DE LA TUBERIA DEL AGUA

(pase)

c. Una la llave de paso al tubo de agua fría con la abrazadera de tubo.

d. Apriete los tornillos de la abrazadera hasta que la arandela obturadora empiece a dilatarse. No apriete demasiado pues podría quebrar el tubo de cobre.

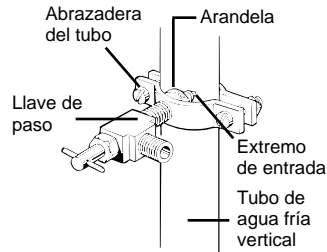

3 HAGA PASAR EL TUBO DE COBRE ENTRE LA TUBERIA DE AGUA FRIA Y EL REFRIGERADOR.

Haga pasar el tubo por un agujero hecho en el suelo (detrás del refrigerador o del armario base adyacente) lo más próximo posible a la pared. Asegúrese de que haya suficiente tubo adicional 8 pies (244 cm) doblado en forma de una gran espiral en 3 vueltas de eso de 10" (25 cm) de diámetro para permitir distanciar el refrigerador de la pared después de la instalación.

4 CONECTE EL TUBO DE COBRE A LA LLAVE DE PASO.

Coloque la tuerca de compresión y la férula (manga) en el extremo del tubo y conéctelo a la llave de paso. Asegúrese de que el tubo esté totalmente metido en la llave. Apriete bien la tuerca de compresión.

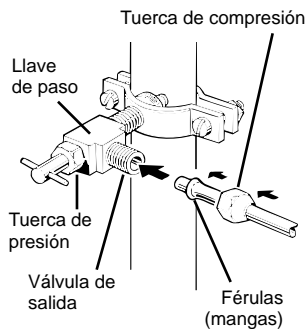

5 ABRA EL ABASTECIMIENTO DE AGUA Y DEJE CORRER EL AGUA POR LA TUBERIA.

a. Abra el abastecimiento principal del agua y deje que ésta corra por el interior del tubo hasta que salga completamente transparente.

b. Cierre el agua después de que haya pasado por el tubo un litro, aproximadamente.

6 CONECTE EL TUBO DE COBRE AL REFRIGERADOR.

Antes de efectuar la conexión al refrigerador, asegúrese de que el cable eléctrico del refrigerador no esté enchufado a la toma de corriente de la pared.

Si su abastecimiento de agua contiene arena o partículas que pudieran obstruir la criba de la

válvula del agua del refrigerador, recomendamos que instale un filtro para agua (disponible a los centros de servicio y en los centros de refacciones). Instálelo en el tubo de agua cerca al refrigerador.

a. Retire el tapón de plástico de la válvula de agua.
b. Coloque la tuerca de compresión y la férula (manga) al extremo del tubo, tal como se indica en la ilustración.

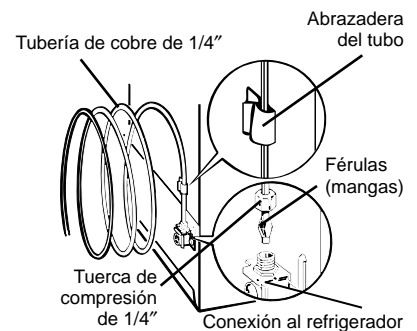

c. Introduzca el extremo del tubo de cobre en la entrada de la válvula del agua (lo más posible). Al mismo tiempo que sujeta el tubo, apriete el dispositivo de ajuste.
d. Sujete el tubo de cobre con la abrazadera que se proporciona, de modo que quede en posición vertical. Es posible que tenga que abrir la abrazadera a palanca.

7 ABRA EL AGUA EN LA LLAVE DE PASO.

Apriete todas las conexiones que tengan fugas de agua.

8 ENCHUFE EL CABLE ELECTRICO DEL REFRIGERADOR A UNA TOMA DE CORRIENTE CONECTADA A TIERRA.

9 COLOQUE LA VARILLA DE CONTACTO DE LA MAQUINA DE HACER HIELO EN LA POSICION "ON" (ACTIVADA-HACIA ABAJO).

La máquina de hacer hielo no entrará en funcionamiento hasta que haya alcanzado su temperatura de operación de 15 °F (-9 °C), o inferior. En dicho momento entrará en funcionamiento, siempre que se encuentre en la posición "ON" (ACTIVADA—hacia abajo).

OBSERVACION: La máquina de hacer hielo podría hacer un ciclo doble al arrancar por primera vez, ocasionando que se vierta agua de la máquina de hacer hielo sobre la cubitera. Esto es normal y no deberá ocurrir una segunda vez. El primer hielo hecho debe tirarse a fin de eliminar las impurezas que permanezcan en la tubería del agua.

10 DESPLACE EL REFRIGERADOR NUEVAMENTE CONTRA LA PARED.

Coloque el tubo de cobre en espiral contra la parte trasera del refrigerador o contra la pared para, de esta manera, evitar la vibración.

PARA CAMBIAR EL MODO DE APERTURA DE LA PUERTA

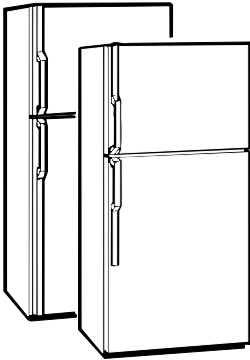

NOTA: Las puertas en modelos de dispensador no pueden cambiar su modo de apertura. Cuando cambie el modo de apertura de la puerta:

- Lea las instrucciones por completo antes de empezar.

- Maneje las partes con cuidado para evitar rasgar la pintura.
- Sitúe los tornillos cerca de las partes que correspondan para evitar utilizarlos en un lugar incorrecto.
- Provea un lugar de trabajo apropiado para que las puertas no se rasquen.

IMPORTANTE: Una vez haya empezado, no mueva la gaveta hasta que haya finalizado el proceso de cambiar el modo de apertura de la puerta.

Estas instrucciones son para cambiar las bisagras del lado derecho al lado izquierdo.

Si usted quiere volver a poner las bisagras de nuevo en el lado derecho, siga las mismas instrucciones (simplemente cambie todas las referencias a izquierda y derecha).

HERRAMIENTAS NECESARIAS

- Destornillador Phillips
- Cinta para cubrir (aislante)
- Destornillador T20 o T25, según el que necesite su modelo
- Cuchillo de enmasillar o destornillador de hoja delgada
- Enchufe y trinquete de 3/8"
- (se recomienda un enchufe de 6 salidas)

PARA SACAR LAS PUERTAS

1 GENERAL

- Desenchufe el refrigerador.
- Vacíe los entrepaños de las puertas, incluyendo el compartimiento de productos lácteos.

PRECAUCION: No deje que ninguna de las puertas se caiga al suelo. Si esto ocurriera el freno de la puerta podría dañarse.

2 SAQUE LA PUERTA DEL CONGELADOR.

- Ponga cinta aislante alrededor de donde se cierra la puerta.

- Con un destornillador Phillips, saque la cabeza de la bisagra (en algunos modelos). Con un destornillador T20 o T25, saque los tornillos que aguantan la bisagra superior del compartimiento.

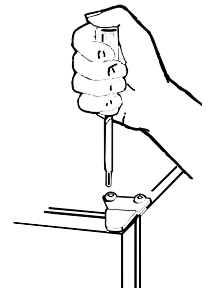

- Levante la bisagra hacia arriba para liberar la clavija de la bisagra del encaje en la parte superior de la puerta.

- Saque la cinta aislante, incline la puerta hacia usted y levántela para liberar el encaje inferior de la clavija de la bisagra en el soporte central de la bisagra.

- Sitúe la puerta en una superficie adecuada para que no se rasque, con la parte exterior hacia arriba.

3 SAQUE LA PUERTA DE LOS ALIMENTOS FRESCOS.

- Ponga cinta aislante alrededor de donde se cierra la puerta.

- Saque la clavija de la bisagra con un enchufe y trinquete de 3/8".

- Saque la cinta aislante e incline la puerta para sacarla del compartimiento. Saque la arandela de la clavija de la bisagra y guárdela.

- Levante la puerta hacia arriba para liberar el encaje inferior de la clavija de la bisagra en el soporte inferior de la bisagra.

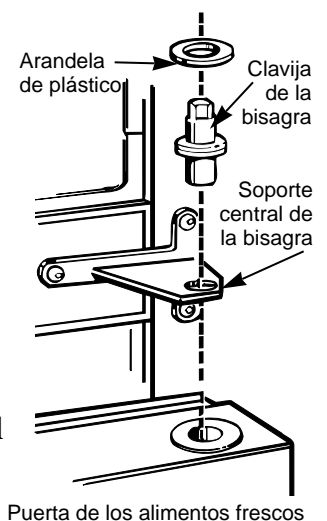

(pase a la página siguiente)



PARA CAMBIAR EL MODO DE APERTURA DE LA PUERTA

(pase)

PARA CAMBIAR LA FERRETERIA DEL COMPARTIMIENTO

1 TRANSFIERA EL SOPORTE DE LA BISAGRA INFERIOR A LA IZQUIERDA.

a. Saque la rejilla de la base. Agárrela por el fondo y tire hacia fuera.

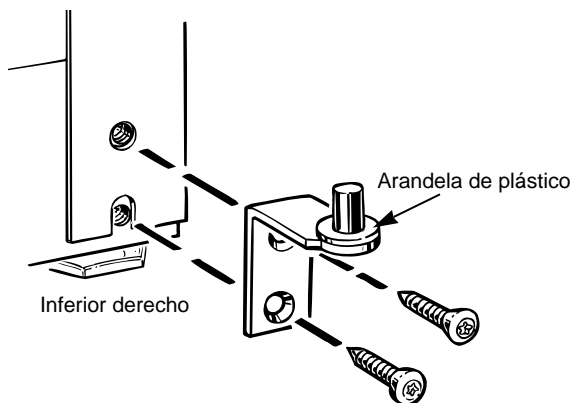

b. Usando un destornillador T20 o T25, saque el soporte de la bisagra y la arandela de plástico del lado inferior derecho del compartimiento.

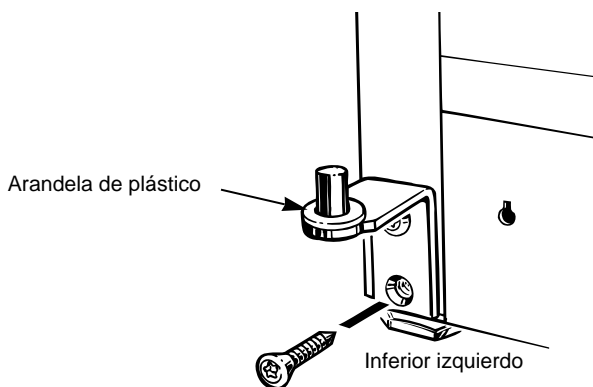

c. Vuelva a instalar el soporte de la bisagra y la arandela de plástico en el lado inferior izquierdo del compartimiento.

2 TRANSFIERA EL SOPORTE CENTRAL DE LA BISAGRA A LA IZQUIERDA.

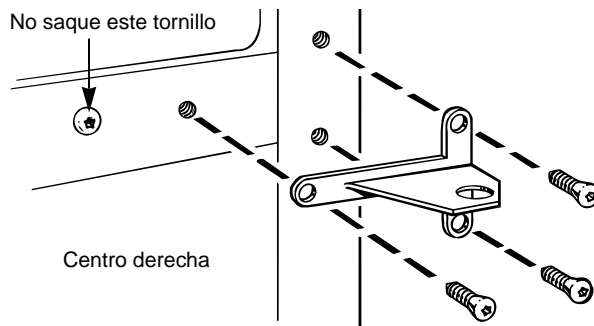

a. Saque el soporte de la bisagra de la parte central derecha del compartimiento sacando los tres tornillos más exteriores. **NOTA: Guarde estos tornillos con el soporte de la bisagra. Estos tornillos son más largos y se usarán al instalar la bisagra del otro lado.**

b. Saque los tres tornillos más exteriores de la parte central izquierda del compartimiento. Atorníllelos en los orificios del lado derecho descubiertos en el Paso (a) arriba.

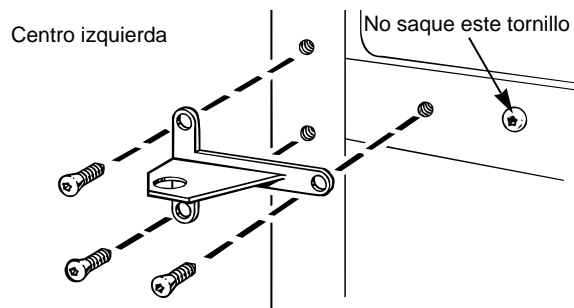

Ponga el soporte central de la bisagra en los orificios en la parte central izquierda del compartimiento, inserte los tres tornillos que sacó con el soporte central de la bisagra en el Paso (a) y apriételes.

3 TRANSFIERA LA PARTE SUPERIOR DE LA BISAGRA A LA IZQUIERDA.

Intercambie la bisagra y tornillos de la parte superior derecha con los tornillos de la parte superior izquierda del compartimiento. **No apriete los tornillos a la bisagra en este momento.**

4 TRANSFIERA LOS FRENOS DE LA PUERTA.

a. En cada puerta, saque los frenos de metal, y cámbielos del extremo izquierdo al derecho.
b. Cambie los tornillos del extremo izquierdo al derecho.



PARA CAMBIAR LOS TIRADORES DE LA PUERTA

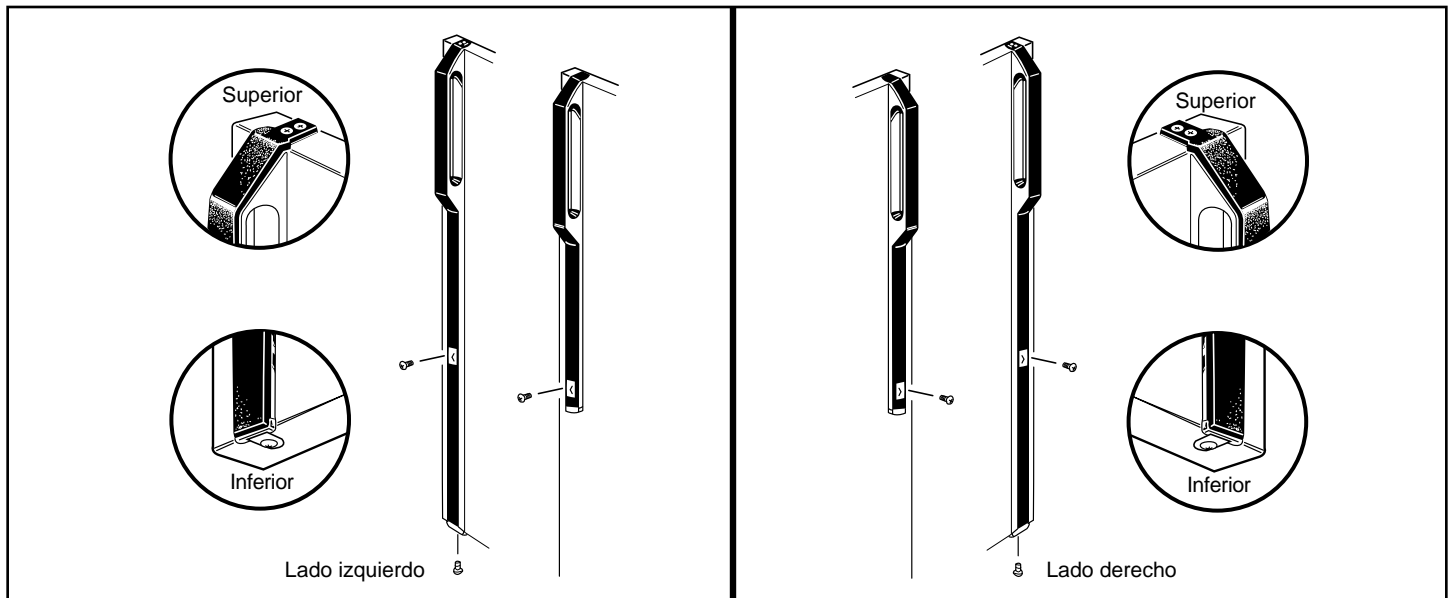

1 TRANSFIERA EL TIRADOR DE LA PUERTA DE LOS ALIMENTOS FRESCOS A LA DERECHA.

Para sacar el tirador...

- Saque el taco del tirador utilizando un cuchillo de enmasillar por debajo del extremo, y saque el tornillo de debajo.
- Saque los dos tornillos aguantando el tirador por la parte superior, y si el refrigerador tiene un tirador largo, saque los tornillos aguantándolo por la parte inferior.
- Saque el tirador.

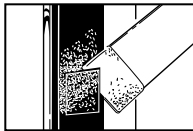

Después de haber sacado el tirador...

- Saque los tornillos del extremo derecho de la parte superior de la puerta e insértelos en los orificios de los tornillos del tirador en el lado izquierdo.
- Saque el taco del extremo izquierdo de la puerta e insértelo en el orificio de la parte opuesta.
- Transfiera el medallón de la puerta a la parte opuesta.

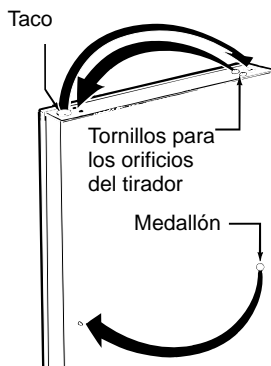

Cuando vuelva a instalar el tirador...

- Coloque el tirador en el lado derecho de la puerta con los tornillos en la parte superior, debajo del taco del tirador, y, si el refrigerador tiene un tirador largo, con el tornillo en la parte inferior de la puerta.

2 TRANSFIERA EL TIRADOR DE LA PUERTA DEL CONGELADOR A LA DERECHA.

Lado izquierdo

Lado derecho

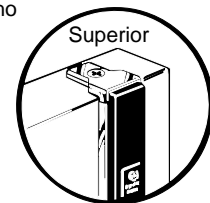
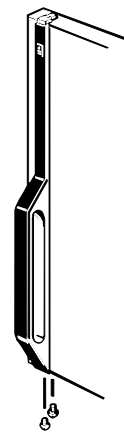

- Saque un tornillo aguantando la parte superior de la puerta y los otros dos tornillos aguantando el tirador en la parte inferior de la puerta.
- Saque el tirador.
- Saque los tornillos del extremo del lado derecho de la puerta e insértelos en los orificios de los tornillos del tirador en el lado izquierdo.
- Coloque el tirador en el extremo del lado derecho de la puerta con los tornillos en la parte superior e inferior, utilizando los orificios más cercanos al extremo de la puerta.

(pase a la página siguiente)



PARA CAMBIAR EL MODO DE APERTURA DE LA PUERTA

(pase)

PARA VOLVER A COLOCAR LA PUERTA DE LOS ALIMENTOS FRESCOS

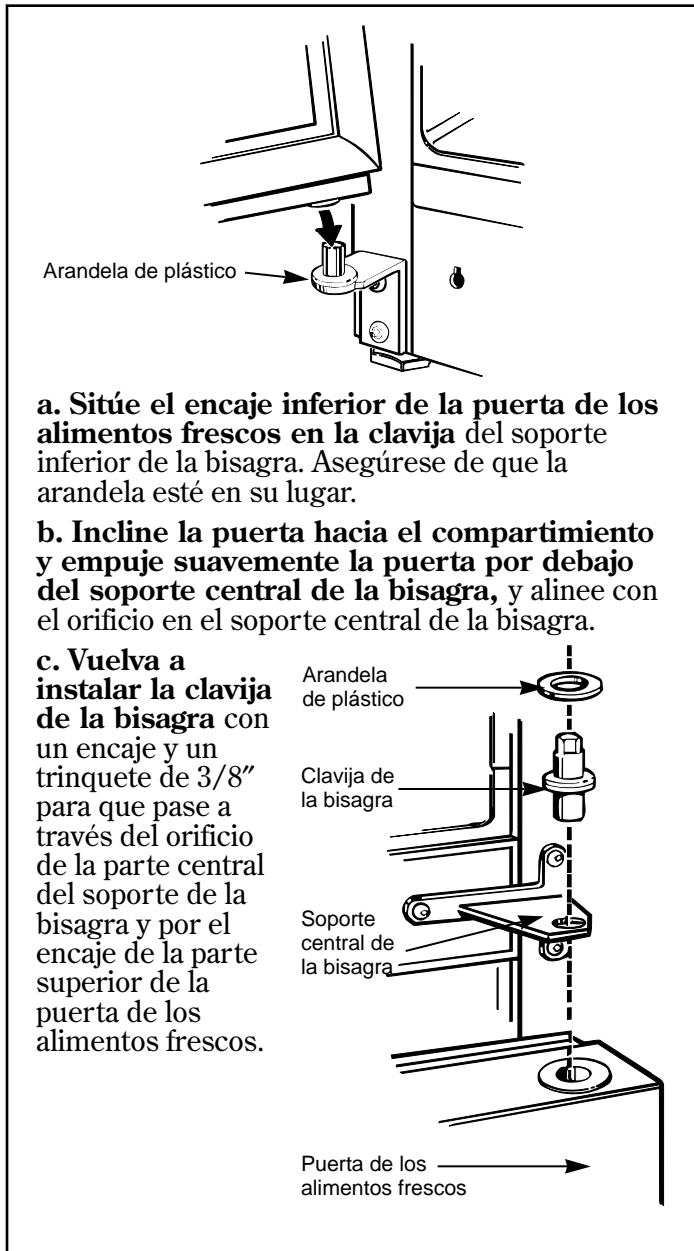

PARA VOLVER A COLOCAR LA PUERTA DEL CONGELADOR

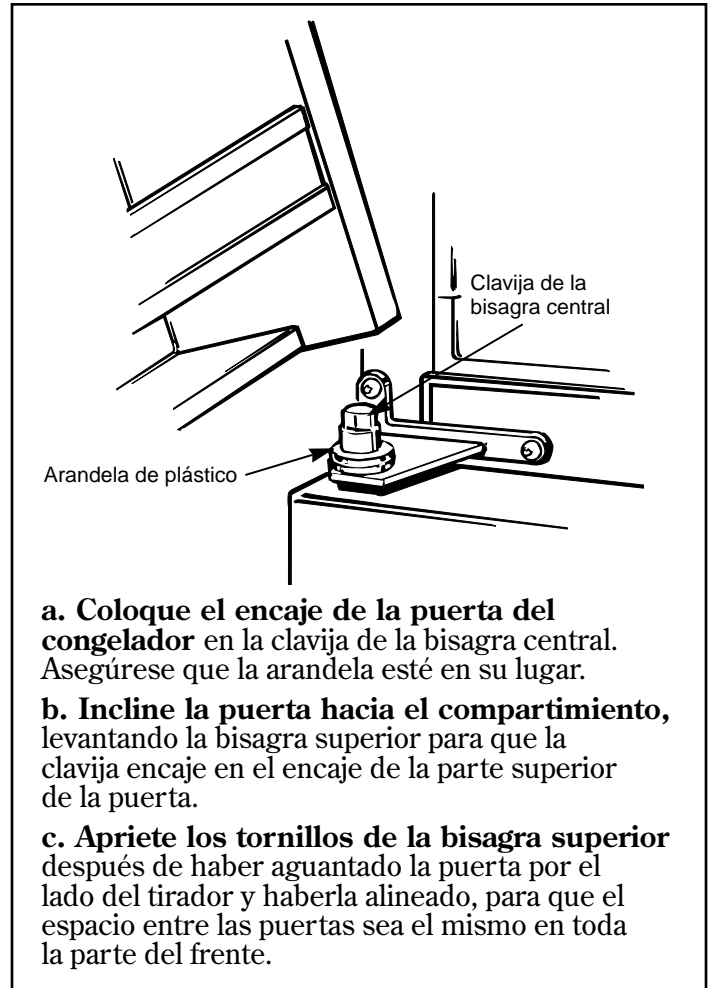

SONIDOS NORMALES DE LA OPERACION



Estos sonidos son normales y causados por alta eficiencia.

Para cambiar el modo de apertura de la puerta

Sonidos normales de la operación

Máquina de hacer hielo
(en algunos modelos)
Oirá de vez en cuando los cubos de hielo cayendo al recipiente.

Control de temperatura y control de tiempo de descongelamiento
Estas partes pueden producir un sonido al encenderse o apagarse el refrigerador. El control de tiempo de descongelamiento produce también un sonido similar al sonido de un reloj eléctrico.

Interior de plástico
Crujidos o truenos causados por la expansión del interior de plástico.

Ventilador del condensador
Puede ser que oirá el aire forzado sobre el condensador por el ventilador.

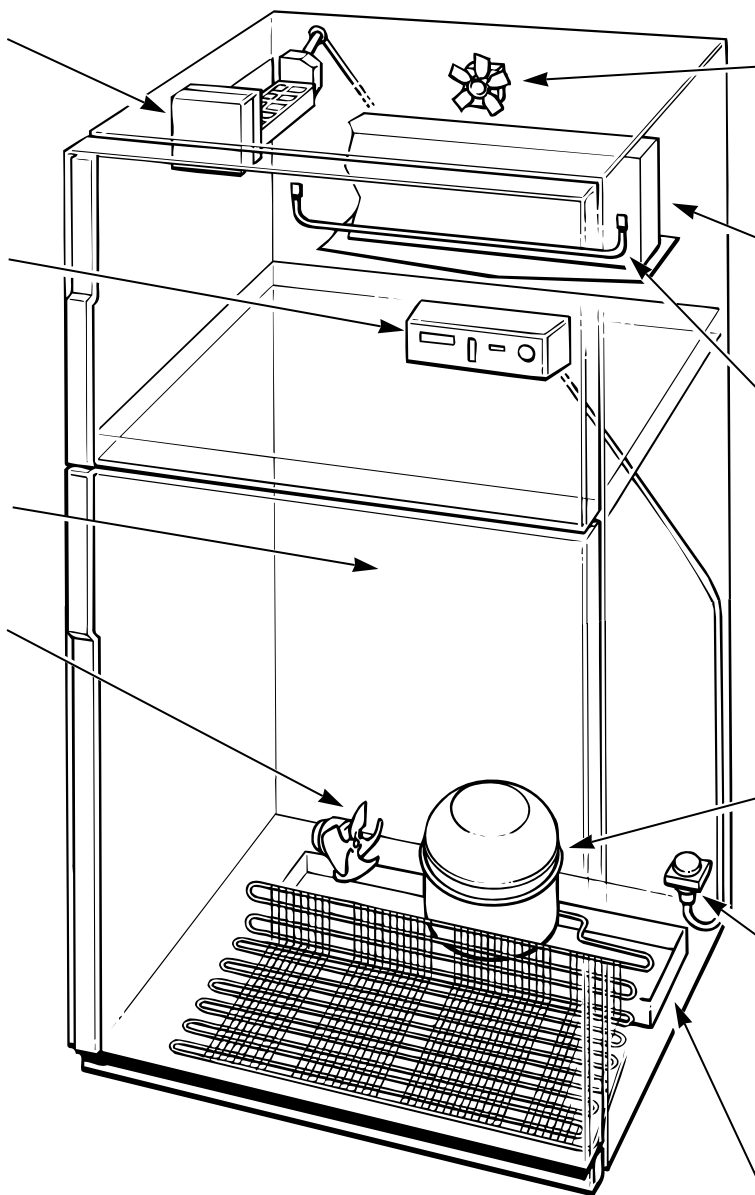

Ventilador del vaporizador
Puede ser que oirá el aire forzado a través del gabinete por el ventilador.

Vaporizador
El flujo de refrigerante a través del vaporizador puede producir un ruido hervoroso o de burbujeo.

Calentador para descongelar
Durante los ciclos de descongelamiento, el goteo de agua que cae en el calentador para descongelar puede causar un ruido silbante. Después del descongelamiento, un crujido se puede producir y el vaporizador puede producir un ruido hervoroso o de burbujeo.

Compresor
Los nuevos compresores de alta eficiencia funcionan mucho más rápido que los modelos antiguos. El compresor puede producir un zumbido o ruido pulsante más alto.

Válvula de agua
(en modelos equipados con máquina de hacer hielo)
Cuando la máquina de hacer hielo se llena de agua, se oirán un zumbido y el flujo de agua.

Bandeja de desagüe
Se puede oír agua que fluye a la bandeja de desagüe en el ciclo de descongelamiento.

Dependiendo de la ubicación del refrigerador en la cocina, puede desear poner un tapete con goma atrás debajo del refrigerador para reducir el ruido.



¿PREGUNTAS? USE ESTA HOJA PARA SOLUCIONAR LOS PROBLEMAS

PROBLEMA	CAUSA POSIBLE
EL REFRIGERADOR NO FUNCIONA	<ul style="list-style-type: none">• Puede estar en el ciclo de descongelar cuando el motor no opera durante 30 minutos.• El control de la temperatura está en posición “OFF” (apagado).• Si no se enciende la luz interior, posiblemente el refrigerador no esté conectado al contacto de la pared.• Si la clavija está conectada y el refrigerador sigue sin operar, conecte una lámpara o algún otro aparato pequeño en el mismo contacto para determinar si hay un falso contacto o algún fusible fundido.
EL MOTOR OPERA DURANTE PERIODOS PROLONGADOS	<ul style="list-style-type: none">• Los refrigeradores modernos con gran espacio de almacenamiento y un congelador más grande requieren de más tiempo de operación.• Es normal si el refrigerador es recién instalado—normalmente requiere de 24 horas para enfriarse.• Hay grandes cantidades de alimentos en el refrigerador que requieren ser enfriados o congelados.• Clima caluroso—aperturas frecuente de la puerta del refrigerador.• Se dejó la puerta abierta.• Los controles de temperatura están ajustados a demasiado frío. Consulte las instrucciones para ver el uso de los Controles de temperatura.• La parrilla y el condensador requieren de limpieza. Consulte la página correspondiente a Cuidado y limpieza.
EL MOTOR ARRANCA Y PARA CON FRECUENCIA	<ul style="list-style-type: none">• El control de temperatura arranca y para el motor para mantener temperaturas uniformes.
VIBRACION O RUIDO	<ul style="list-style-type: none">• Si el refrigerador produce vibraciones, es más que probable que no descansa firmemente en el suelo. Será necesario ajustar los tornillos de las ruedas delanteras o las patas de nivelación delanteras. Quizás el suelo no sea resistente o uniforme. Consulte el apartado Ruedas.• Si los platos o cazuelas vibran en los entrepaños, intente moverlos. Es normal una ligera vibración.
LOS ALIMENTOS SE RESECAN	<ul style="list-style-type: none">• Los alimentos no están bien tapados, envueltos o en recipientes herméticos.
LA TEMPERATURA DEL COMPARTIMIENTO DE ALIMENTOS FRESCOS O DEL CONGELADOR ES DEMASIADO ELEVADA	<ul style="list-style-type: none">• El mando de temperatura no está puesto a una temperatura suficientemente fría. Consultar la sección Controles de temperatura.• El tiempo es caluroso; se abre la puerta con frecuencia.• Se ha dejado la puerta abierta largo rato, o quizás algún paquete impide que se cierre bien la puerta o bloquea el conducto de aire en el congelador.
ESCARCHA DE HIELO EN LOS ALIMENTOS CONGELADOS	<ul style="list-style-type: none">• La puerta está entreabierta o algún paquete impide que se cierre bien la puerta.• La puerta se abre con demasiada frecuencia o durante ratos demasiado largos.• Es normal que haya escarcha en el interior del paquete.
LA MAQUINA AUTOMATICA DE HACER HIELO NO FUNCIONA	<ul style="list-style-type: none">• El mando ON-STOP está en la posición STOP (PARADA—hacia arriba).• Se ha cortado o desconectado el suministro de agua.• El compartimiento del congelador está demasiado caliente.• Los cubos amontonados en la cubitera han hecho que la máquina de hielo se detenga antes de tiempo. Ponga los cubos a nivel con la mano.
LOS CUBOS SON DEMASIADO PEQUENOS	<ul style="list-style-type: none">• La válvula de cierre del agua que conecta el refrigerador con el suministro de agua de la casa puede estar atascada.



PROBLEMA	CAUSA POSIBLE
LOS CUBOS SE HACEN MUY LENTAMENTE	<ul style="list-style-type: none"> • Quizás se haya dejado la puerta abierta. • Baje la temperatura del congelador.
LOS CUBOS SABEN O HUELEN MAL	<ul style="list-style-type: none"> • Necesita vaciar y limpiar el recipiente de almacenamiento. • Los paquetes mal cerrados en el compartimiento del conservador o del congelador pueden transmitir el mal sabor u olor a los cubos. • Limpie el interior del refrigerador. Consulte la sección Cuidado y limpieza.
FORMACION DE HUMEDAD EN LA SUPERFICIE DE LOS COMPARTIMIENTOS ENTRE LAS PUERTAS	<ul style="list-style-type: none"> • No es extraño en períodos de alta humedad. Para prevenir el moho, seque la superficie y asegúrese de que el interruptor para ahorrar electricidad no esté puesto en la posición POWER SAVER. • Ponga el mando del interruptor para ahorrar electricidad en la posición “humedad”.
EL INTERIOR ESTA HUMEDO	<ul style="list-style-type: none"> • La puerta se abre con demasiada frecuencia o durante ratos demasiado largos. • Cuando hay mucha humedad ambiental, el aire hace penetrar la humedad en el refrigerador al abrirse la puerta.
EL REFRIGERADOR HUELE	<ul style="list-style-type: none"> • Los alimentos que despiden un fuerte olor deben estar bien tapados. • Compruebe si algún alimento está en mal estado. • Necesita limpiar el interior. Consulte la sección Cuidado y limpieza. • Necesita limpiar el sistema de drenaje de agua de descongelación. • Mantenga una caja abierta de bicarbonato de sodio en el refrigerador. Cámbiela cada tres meses.
SALE AIRE CALIENTE DE LA BASE DEL REFRIGERADOR	<ul style="list-style-type: none"> • La circulación de aire normal está enfriando el motor. En el proceso de refrigeración es normal que el calor sea expulsado por debajo del refrigerador. Algunos suelos se descolorean a estas temperaturas normales y seguras. Consulte con el vendedor de suelos si le preocupa la descoloración.
LA COMIDA SE CONGELA EN EL REFRIGERADOR	<ul style="list-style-type: none"> • Saque la comida de la zona donde está la rejilla de ventilación (cerca de los controles). • Apague el control de los alimentos frescos.
UN BRILLO ANARANJADO APARECE EN EL CONGELADOR	<ul style="list-style-type: none"> • A veces aparece un brillo anaranjado en el congelador cuando el calefactor de descongelación está encendido. Eso es normal.
LA PUERTA NO SE CIERRA AUTOMATICAMENTE	<ul style="list-style-type: none"> • Se necesita ajustar las ruedas o las patas. Consulte la sección correspondiente a Ruedas.

SI SE NECESITA SERVICIO

Para solicitar servicio, vea la página de Servicios al Consumidor al final de este folleto. Estamos orgullosos de nuestro servicio y deseamos que Usted quede satisfecho. Si por alguna razón usted no quedara satisfecho con el servicio recibido, por favor siga los tres pasos siguientes:

PRIMERO contacte a las personas que le dieron servicio a su aparato. Explíqueles por qué no quedó satisfecho. En la mayoría de los casos, ellos le resolverán su problema.

A CONTINUACION, si usted siguiera insatisfecho con el servicio, escriba todos los detalles (incluyendo su número telefónico) a:

Manager Consumer Relations
GE Appliances
Appliance Park
Louisville, KY 40225

FINALMENTE, si aún siguiera sin resolver el problema, escribir a:

Major Appliance Consumer
Action Program
20 North Wacker Drive
Chicago, IL 60606

NOTAS

GARANTIA DE SU REFRIGERADOR GE

(para los clientes en los Estados Unidos)

Grape aquí la nota de caja o el cheque cancelado. Es necesario mostrar la fecha original de la compra para obtener servicio bajo garantía.

LO QUE ESTA CUBIERTO

GARANTIA COMPLETA POR UN AÑO

Durante un año a partir de la fecha de la compra original proporcionaremos sin cargo alguno partes y servicio de mano de obra en su mismo hogar para reparar o reponer **cualquier parte del refrigerador** que falle a causa de algún defecto de fabricación.

GARANTIA COMPLETA POR CINCO AÑOS

Durante cinco años a partir de la fecha de la compra original, proporcionaremos sin cargo alguno partes y servicio de mano de obra en su hogar para reparar o reponer **cualquier parte del sistema sellado de refrigeración** (el compresor, el condensador, el evaporador y todas las tuberías de conexión) que falle a causa de algún defecto de fabricación.

GARANTIA LIMITADA DE POR VIDA

Durante la vida del refrigerador, reemplazaremos sin cargo alguno **cualquier depósito o gaveta transparente hecho de resina de policarbono Lexan®**, y proporcionada con el refrigerador si éste se rompiera durante el uso normal. No se incluyen las cubiertas de las gavetas. Las gavetas se podrán cambiar en GE Service y en los centros de refacciones o escribiendo a la dirección que aparece abajo.

Esta garantía se extiende al comprador original y a cualquier propietario subsecuente por productos comprados para uso normal en el hogar en los 48 estados continentales, Hawai y Washington D.C. En Alaska valdrá la misma garantía pero con la LIMITACION de que el propietario pagará el costo del embarque al taller de servicio o los viáticos del técnico de servicio hasta su hogar.

Todos los servicios de garantía serán proporcionados por nuestros centros de servicio de fábrica o por los técnicos autorizados del Customer Care® (Atención al cliente) durante las horas laborables normales.

Si su aparato necesitara servicio durante el período de garantía o posteriormente, llámé al 800-GE-CARES (800-432-2737).

LO QUE NO ESTA CUBIERTO

- Viajes de servicio a su hogar para mostrar cómo se usa el producto.
- Lea el material de Uso y el cuidado. Si aún tuviera alguna pregunta sobre cómo operar el producto, favor de contactar a nuestro representante o a nuestra oficina de Asuntos del consumidor en la siguiente dirección o llámé sin cargo a:

GE Answer Center®
800.626.2000
consumer information service

- Instalación inadecuada.

Si usted tiene algún problema de instalación, contacte a nuestro representante o instalador. Usted es responsable de proporcionar las instalaciones adecuadas de electricidad, plomería y otras conexiones.

- Reemplazo de fusibles del hogar o eliminación de cortocircuitos.
- Fallas del aparato si éste se usara para otros propósitos que los propuestos o se usara para fines comerciales.
- Daños al producto causados por accidentes, fuego, inundaciones o cualquier causa de fuerza mayor.
- Pérdida de alimentos a causa de averías.

LA EMPRESA QUE OTORGA LA GARANTIA NO ES RESPONSABLE DE DAÑOS CONSECUENTES.

Algunos estados no permiten la exclusión o la limitación de daños incidentales o consecuentes, de manera que la limitación o exclusión mencionada no sería válida para usted. Esta garantía le proporciona derechos legales específicos y usted podrá tener otros derechos más que varían de estado a estado. Para saber qué derechos legales tiene en su estado, consulte a la oficina local de derechos del consumidor o a la procuraduría de su estado.

Empresa que otorga la garantía: General Electric Company
Si necesitara asesoría con respecto a esta garantía, escriba a:
Manager—Consumer Affairs, GE Appliances, Louisville, KY 40225

NOTAS

NOTAS

YOUR GENERAL ELECTRIC REFRIGERATOR WARRANTY

(for customers in the United States)

Staple sales slip or cancelled check here. Proof of original purchase date is needed to obtain service under warranty.

WHAT IS COVERED

FULL ONE-YEAR WARRANTY

For one year from date of original purchase, we will provide, free of charge, parts and service labor in your home to repair or replace **any part of the refrigerator** that fails because of a manufacturing defect.

FULL FIVE-YEAR WARRANTY

For five years from date of original purchase, we will provide, free of charge, parts and service labor in your home to repair or replace **any part of the sealed refrigerating system** (the compressor, condenser, evaporator and all connecting tubing) that fails because of a manufacturing defect.

LIMITED LIFETIME WARRANTY

For the life of the refrigerator, we will replace, free of charge, **any see-through pan or drawer made from Lexan® polycarbonate resin** and furnished with the refrigerator if the pan or drawer breaks during normal household use. Drawer covers are not included. The drawers can be exchanged at a GE Service and Parts Center, or by writing to the address below.

This warranty is extended to the original purchaser and any succeeding owner for products purchased for ordinary home use in the 48 mainland states, Hawaii and Washington, D.C. In Alaska the warranty is the same except that it is LIMITED because you must pay to ship the product to the service shop or for the service technician's travel costs to your home.

All warranty service will be provided by our Factory Service Centers or by our Authorized Customer Care® servicers during normal working hours.

Should your appliance need service, during warranty period or beyond, call 800-GE-CARES (800-432-2737).

WHAT IS NOT COVERED

- Service trips to your home to teach you how to use the product.

Read your Use and Care

material. If you then have any questions about operating the product, please contact your dealer or our Consumer Affairs office at the address below, or call, toll free:

GE Answer Center®
800.626.2000
consumer information service

- Improper installation.

If you have an installation problem, contact your dealer or installer. You are responsible for providing adequate electrical, plumbing and other connecting facilities.

- Replacement of house fuses or resetting of circuit breakers.
- Failure of the product if it is used for other than its intended purpose or used commercially.
- Damage to product caused by accident, fire, floods or acts of God.
- Loss of food due to spoilage.

WARRANTOR IS *NOT* RESPONSIBLE FOR CONSEQUENTIAL DAMAGES.

Some states do not allow the exclusion or limitation of incidental or consequential damages, so the above limitation or exclusion may not apply to you. This warranty gives you specific legal rights, and you may also have other rights which vary from state to state. To know what your legal rights are in your state, consult your local or state consumer affairs office or your state's Attorney General.

Warrantor: General Electric Company

**If further help is needed concerning this warranty, write:
Manager—Consumer Affairs, Appliance Park, Louisville, KY 40225**

This book is printed on recycled paper.

Part No. 162D7731P002
Pub. No. 49-6802

Top-Mount No-Frost
18, 19, 21, 22, 24 and 25 Models

Printed in the United States