

**We value your
opinion! Please give us
your product review at
www.kolcraft.com**

¡Valoramos su opinión! Háganos
llegar su crítica sobre el
producto a
www.kolcraft.com



Contours® Options® / Optima™ Tandem Stroller Instruction Sheet
Hoja de instrucciones de la carriola Contours® Options® / Optima™ Tandem



WARNING

Avoid serious injury from falling or sliding out. Always use Restraint System.

Your child's safety depends on you. Proper stroller use cannot be assured unless you follow these instructions. **DO NOT USE STROLLER UNTIL YOU READ AND UNDERSTAND THESE INSTRUCTIONS.**

IMPORTANT SAFETY INFORMATION:

How to Keep Your Child Safe While Using this Stroller

- **Adult Assembly Required.**
- **Never leave your child unattended while in stroller.** Accidents can happen quickly while your back is turned. You must always keep your child in view while your child is in the stroller, even when sleeping. Do not use this product as a bed. Your child may become tangled in straps or pads and suffocate.
- **Always use restraint system to keep child from standing up or falling out of the stroller.**
- **Always lock the stroller open before allowing your child in or near the stroller. This prevents injuries caused by stroller collapsing.**
- Only use this stroller with children who each weigh less than 40 lbs. (18.14 kg) and whose head rests below the top of the seat back. Use by larger children may damage the stroller, or cause a hazardous unstable condition to exist. Use this stroller in the reclined position until child can sit up unassisted.
- **Always set the wheel brakes when stroller is not moving, especially on an incline.** This prevents the stroller from rolling away.
- Always place the child in the front seat before placing another in the back seat. When removing children, always remove the child in the back seat first before removing the child in the front. Failure to do so may cause the stroller to become unstable and tip.

What to Avoid While Using this Stroller

- **Always balance the weight of the stroller evenly.** Do not place parcels or accessory items on the stroller canopy, seat, or over the handle. Do not allow children to play with or hang onto the stroller.
- **Never use this stroller on stairways or escalators.**
- **This is not an exercise stroller!** Do not use this product while running, jogging, in-line skating or participating in other athletic activities.
- **Take care when folding and unfolding to prevent finger pinching.**
- **Make sure children are clear of any moving parts** if you adjust the stroller, otherwise they may be injured.
- **DO NOT** allow children to climb into stroller unassisted. Stroller may tip over and injure child.
- Only use replacement parts supplied by the manufacturer.
- **DO NOT put child in basket.**
- **DO NOT lift by tray/bar or toys.**

How to Use this Stroller with Your infant car seat

- To ensure your infant car seat is properly installed on the stroller, make sure it is:
 - Facing the person pushing the stroller.
 - Tightly secured to the stroller with the car seat restraint straps.
- If at any time your infant car seat does not secure properly to the stroller, or if you have questions about assembly or use of the stroller, **DO NOT** use this product. Call Kolcraft at 1-800-453-7673.
- **Only transport infants that are within the size and weight limitations of your infant car seat, as described in the instruction manual provided by the infant car seat manufacturer.**
- **THE FOLLOWING INFANT CAR SEATS CAN BE USED WITH THIS STROLLER:**

-Britax® Chaperone	-Evenflo® Embrace™	-Graco® SnugRide® 35
-Chicco® KeyFit	-Evenflo® Embrace™ 5	-Maxi-Cosi® Mico™
-Chicco® KeyFit 30	-Evenflo® Embrace™ 5 LX	-Peg Pérego® Primo Viaggio
-Combi® Shuttle 33	-Evenflo® Serenade™	-Peg Pérego® Primo Viaggio SIP
-Cosco® First Ride DX	-Graco® Safe Seat	-Peg Pérego® Primo Viaggio SIP 30-30
-Cosco® Starter	-Graco® SnugRide® Infant	-Safety 1st® Designer® 22
-Evenflo® Discovery™	-Graco® SnugRide® 30	-Safety 1st® onBoard™ 35
-Evenflo® Discovery 5™	-Graco® SnugRide® 32	-Safety 1st® onBoard™ 35 Air
- **If your infant car seat is not one of the models listed above, DO NOT use your infant car seat with this stroller. Other infant car seat models will not fit properly and may result in serious injury to your child.**
- **When using this product with only 1 child, only use the stroller seat or infant car seat adapter in the front position.**
- **DO NOT** use stroller seat and infant car seat adapter in the same seating location at the same time.

Britax®, Chicco®, Combi®, Cosco®, Evenflo®, Graco®, Maxi-Cosi®, Peg Pérego® and Safety 1st® are trademarks of their respective owners. They are not associated with Kolcraft Enterprises, Inc. and no approval by them is to be implied.

ADVERTENCIA

Evite daños serios causados por caídas o al deslizarse del asiento.

Siempre use el sistema de cinturones. La seguridad de su hijo/a depende de usted. No se puede asegurar un uso apropiado de la carriola a menos que usted siga estas instrucciones. **NO USE LA CARRIOLA HASTA QUE USTED HAYA LEIDO Y COMPRENDIDO ESTAS INSTRUCCIONES.**

INFORMACIÓN IMPORTANTE DE SEGURIDAD:

Cómo mantener a su hijo seguro mientras utiliza ésta carriola

- **Ensamblado por un adulto es necesario.**
- **Nunca deje a su niño solo en la carriola.** Pueden ocurrir accidentes repentinamente mientras usted se encuentra de espaldas. Debe mantener a su niño siempre a la vista mientras esté en la carriola, incluso esté durmiendo. No utilice este producto como cama. Su niño pudiera quedar atrapado entre las correas o sofocarse con los colchoncitos.
- **Siempre use el sistema de sujeción para evitar que su niño se pare en la carriola o se caiga.**
- **Siempre asegure la carriola en posición desplegada antes de permitir que su niño se acerque a ella o se monte en ella. Esto evitará que se cierre súbitamente y cause lesión al niño.**
- El uso de esta carriola es solo para niños que pesen menos de 18.14 kg (40 libras) y quienes su cabeza descansen hacia abajo de lo arriba de la trasera de el asiento. Uso por niños mas grandes pueden dañar la carriola, o causar un inestable condición peligrosa que existe. Use esta carriola en la posición reclinable hasta que el niño pueda sentarse sin ayuda.
- **Siempre ponga el freno de las ruedas cuando la carriola no esté en movimiento, especialmente cuando está en una superficie inclinada.** Esto evitará que la carriola ruede accidentalmente.
- Siempre ponga el niño en el asiento delantero antes de colocar otro niño en el asiento trasero. Cuando saque los niños, comience siempre por el niño que se encuentra en el asiento trasero antes de quitar el que se encuentra en el asiento delantero. De otra manera la carriola es inestable y podría voltearse si usted saca los niños en el orden equivocado.

Qué debe evitar mientras utiliza ésta carriola

- **Siempre mantenga el peso de la carriola repartido por igual.** No coloque paquetes ni accesorios sobre la sombrilla, los asientos o la manija. No permita que los niños jueguen con la carriola o se cuelguen de ella.
- **Nunca utilice esta carriola en escaleras o escaleras automáticas.**
- **¡Esta carriola no está diseñada para hacer ejercicio!** No debe ser utilizada para correr, trotar, patinar o participar en otras actividades atléticas.
- **Tome cuidado cuando este doblando o desdoblando para prevenir pellizcos a los dedos.**

- Si necesitara ajustar la carriola, asegúrese de que los niños no estén en contacto con las piezas móviles, de lo contrario podrían lesionarse.
- No permita que el niño se suba por sí solo en la carriola. La carriola se puede voltear y el niño puede lesionarse.
- Use únicamente piezas de reemplazo del fabricante.
- No ponga su niño en la canasta.
- NO lo suba con bandeja/barra o juguetes.

Cómo utilizar esta carriola con el asiento infantil para auto

- Para asegurarse que el asiento infantil de auto este bien instalado en la carriola asegure que:
 - Se encuentre de frente a la persona empujando la carriola.
 - Este apretado a asegurado a la carriola con los cinturones rojos de seguridad.
- Si su asiento infantil no se encuentra bien asegurado a la base o si tiene alguna duda sobre el ensamblaje o uso del portaasientos, **NO USE** este producto. Llame a Kolcraft al 1-800-453-7673.
- Transporte únicamente niños del tamaño y peso límite especificados en su asiento infantil, como se describe en el manual de instrucciones de su fabricante.
- **LOS SIGUIENTE ASIENTOS DE AUTOMÓVIL PARA BEBÉS SE PUDEN UTILIZER CON ESTA CARRIOLA:**

-Britax® Chaperone	-Evenflo® Embrace™	-Graco® SnugRide® 35
-Chicco® KeyFit	-Evenflo® Embrace™ 5	-Maxi-Cosi® Mico™
-Chicco® KeyFit 30	-Evenflo® Embrace™ 5 LX	-Peg Pérego® Primo Viaggio
-Combi® Shuttle 33	-Evenflo® Serenade™	-Peg Pérego® Primo Viaggio SIP
-Cosco® First Ride DX	-Graco® Safe Seat	-Peg Pérego® Primo Viaggio SIP 30-30
-Cosco® Starter	-Graco® SnugRide® Infant	-Safety 1st® Designer® 22
-Evenflo® Discovery™	-Graco® SnugRide® 30	-Safety 1st® onBoard™ 35
-Evenflo® Discovery 5™	-Graco® SnugRide® 32	-Safety 1st® onBoard™ 35 Air

- Si su asiento infantil para auto no es ninguno de los modelos anteriores, no use este asiento infantil para auto en esta carriola. Otros modelos de asientos de auto no se ajustarán correctamente y pueden causar lesiones graves a su niño.
- Cuando use este producto sólo con un niño, use sólo el asiento o adaptador de automóvil en la posición frontal.
- **NO UTILICE** el asiento y el adaptador de la asiento de coche del infante en la misma asiento al mismo tiempo.

Britax®, Chicco®, Combi®, Cosco®, Evenflo®, Graco®, Maxi-Cosi®, Peg Pérego® y Safety 1st® son marcas registradas de sus respectivos dueños. No están asociados con Kolcraft Enterprises, Inc. y no existe ninguna aprobación implícita.

PARTS LIST | LISTA DE PARTES



Stroller Frame with Basket
Estructura de la carriola con canastilla



Pins (2)
(Select Models)
Alfileres (2)
(modelos selectos)



Basket Tube
Tubo de la canastilla



Stroller Handle
Asa de la carriola



Screws (2)
Tornillos (2)



Parent Tray
Charola para adultos



Front Wheels (2)
Ruedas delanteras (2)



Brake Assembly with Rear Axle
Montaje de freno con eje trasero



Rear Wheels (2)
Ruedas traseras (2)



Washers (2)
Arandelas (2)



Cotter Pins (2)
Pasadors (2)



Hub Caps (2)
Tapóns del cubo (2)



Infant Car Seat Adapter
(Select Models)
Adaptador de asiento de auto infantil (modelos selectos)



Cupholder (2)
(select models)
Soporte de vaso (2) (modelos selectos)



Reversible Seats (2)
Asientos reversibles (2)



Front Bars (2)
Barras frontales (2)



Infant Neck Rolls (2)
(Select Models)
Soporte del cuello (2)
(modelos selectos)



Thin iPod® Protection Pad
(select models)
Almohadilla de protección iPod® grueso
(modelos selectos)



iPod® Dok
(select models)
(modelos selectos)



Thick iPod® Protection Pad
(select models)
Almohadilla de protección iPod® grueso
(modelos selectos)



iPod® Mini Adapter
(select models)
iPod® Mini Adaptador
(modelos selectos)

To Open Stroller | Para abrir carriola

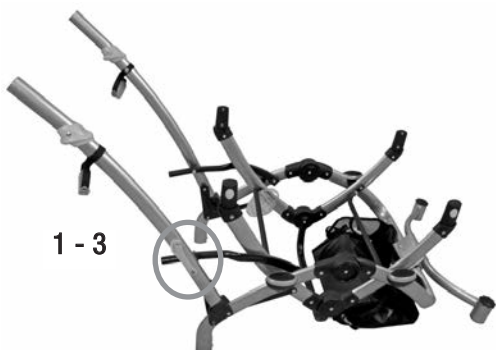

- 1** Remove any cardboard inserts or plastic ties used to protect the product during shipment.

Remueva cualquier inserción de cartón o plástico puesto para proteger el producto durante el envío.

- 2** Release the locking latch on the **Stroller Frame**.

Suelte el seguro en la estructura de la carriola.

- 3** Unfold to full open position.

Despliegue la carriola completamente.

- 4** If you own the Contours® Optima™ tandem stroller, please skip to page 8. Proceed to Step 5 for all other models.

Si usted posee la carriola Contours® Optima™ tándem, salte por favor para la página 8. Procede al paso 5 para el resto de los modelos.

- 5** Remove the sticker from the Front Wheel Assembly. Remove and discard both screws from the Front Wheel Assembly.

Remueva las calcomanía del ensamblaje de la rueda frontal. Remueva ambos tornillos y desecha del ensamblaje de la rueda frontal y gírelo hacia arriba.

- 6** Rotate Front Wheel Assembly upward, until you hear a click.

Dar le vueltas al ensamblaje de la rueda frontal, hasta que escuche un clic.

- 7** Secure the Front Wheel Assembly into the stroller frame with 2 notched Pins.

Asegure el ensamblaje de la rueda frontal con las afileres en la estructura de la carriola.

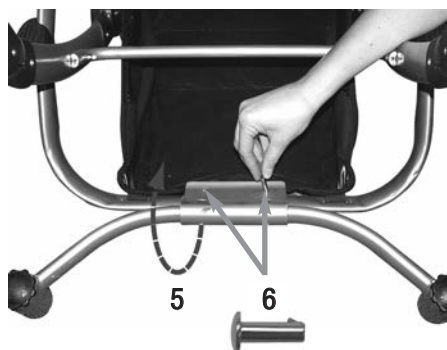

WARNING

To prevent the stroller from becoming unstable or tipping, do not put more than 10 lbs (4.54 kg) in the basket.

ADVERTENCIA

Para impedir que la carriola se vuelva inestable o se caiga, no ponga objetos que pesen más de 4,54 kg (10 lbs) en la canasta.

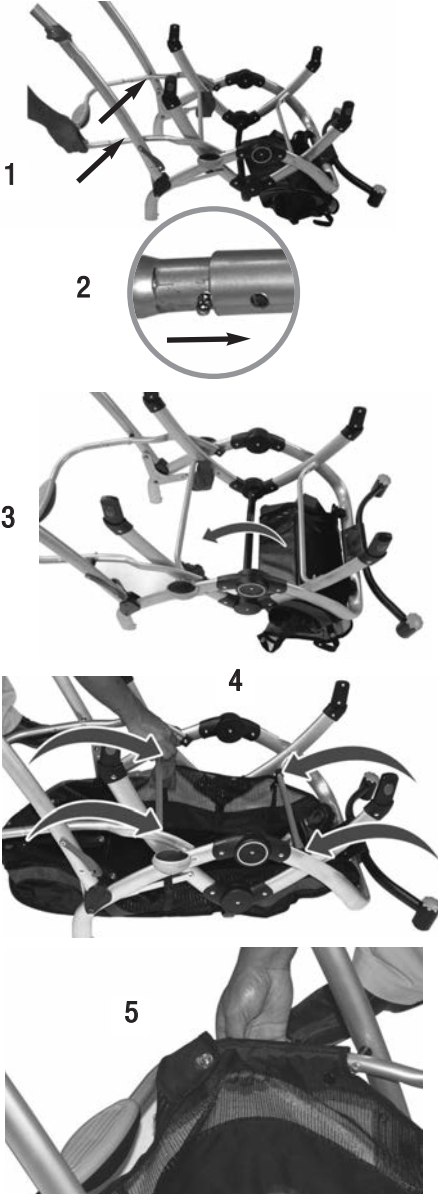

- 1** Align the **Basket Tube** with the Basket Frame in the rear of the stroller as shown.

Alíne el tubo de la canastilla con la estructura de la canastilla en la parte trasera de la carriola, como se muestra.

- 2** Press in spring loaded buttons on **Basket Tube** and slide into the Basket Frame until both buttons click into place.

Presione los botones de resorte en el tubo de la canastilla y deslícelo en la estructura de la canastilla hasta que ambos botones encajen en su sitio con un clic.

- 3** Unroll the basket over center bar of stroller frame as shown.

Desenrolle la canastilla sobre la barra central de la estructura de la carriola como se muestra.

- 4** In the middle & front of the stroller, secure 4 sets of snaps on the basket around the stroller frame.

En la parte central y delantera de la carriola, asegure los cuatro juegos de cierre de la canastilla alrededor de la estructura de la carriola.

- 5** Secure 6 sets of snaps at the back end of the basket around the Basket Tube as shown.

Asegure las 6 juegos de cierre en la parte trasera de la canastilla alrededor de la estructura como se muestra.

To Attach Stroller Handle | Para instalar el asa de la carriola

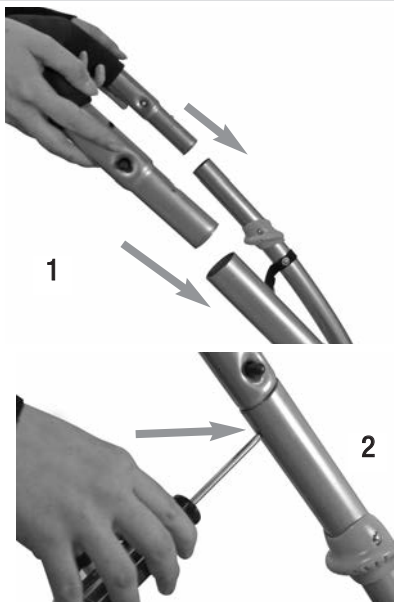

- 1** Slide the Stroller Handle down onto the stroller frame, until the holes on each side of the Stroller Handle can be seen in the frame.

Deslice el asa de la carriola en la estructura de la carriola hasta que los agujeros en cada lado del asa de la carriola se puedan ver en la estructura.

- 2** Secure the Stroller Handle with a screw on each side of the frame.

Asegure el asa de la carriola con un tornillo en cada lado de la estructura.

To Attach Parent Tray | Para instalar la charola para adultos

WARNING

To prevent the stroller from becoming unstable or tipping, do not place more than 3 lbs. (1.36 kg) in the parent tray.
Do not place hot liquids in this tray.
Hot liquids can burn your child.

ADVERTENCIA

Para impedir que la carriola se vuelva inestable o se tropiece, no coloque más de 1.36 kg (3 lb) en la bandeja primaria. No coloque líquidos calientes en esta bandeja. Líquidos calientes pueden quemar a su niño.

- 1** Place the Parent Tray onto the bar underneath the Stroller Handle and align the Parent Tray over the pins. Snap the Parent Tray to the stroller frame as shown.

Ponga la charola para adultos en la barra de abajo de la asa de la carriola y alinea la charola para adultos sobre los alfileres. Coloque la charola para adultos a la estructura de la carriola como demostrado.

- 2** To remove Parent Tray, pull on both sides of the parent tray, and lift over the pins. For cleaning, Parent Tray is top rack dishwasher safe.

Para remover la charola para adultos, jale en los dos lados de la charola para adultos y levante sobre los alfileres. Puede lavarse en la bandeja superior del lavaplatos.



To Attach Front Wheels | Para ensamblar las ruedas delanteras



1 & 2



3

- 1 Align Front Wheel as shown.

Alinee la unidad de las ruedas delanteras como se muestra en el dibujo.

- 2 Push Front Wheel up into the Front Wheel Assembly until a "Click" is heard.

Empuje la unidad de las ruedas en la pata de la carriola hasta que quede bien ajustada en su lugar.

- 3 Repeat for other wheel. Tug firmly on each wheel to be sure they are securely in place.

Repita la operación con las otras ruedas. Jale duro las ruedas para cerciorarse de que estén bien ajustadas en su lugar.

NOTE: To remove Front Wheels, twist top of Front Wheel Assembly as shown, and pull wheel off.

NOTA: Para quitar las ruedas, apriete la lengüeta y sáquelas.

To Assemble Rear Wheels | Para ensamblar las ruedas traseras

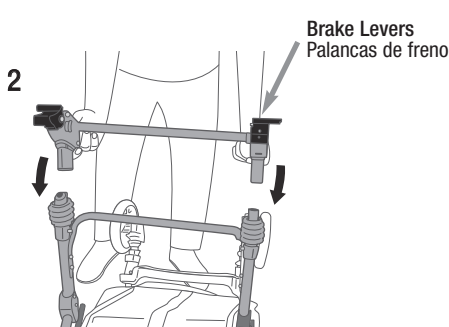

- 1 Turn stroller over as shown. Remove protective sleeve from ends of brake assembly with rear axle.

Darle vuelta a la carriola como demostrado. Quite el plástico protector de los extremos del eje trasero.

- 2 Position Brake Assembly as shown, with rear brake levers pointing towards stroller handle.

Coloque el eje trasero en la posición que se muestra, con las palancas del freno orientadas hacia el mango de la carriola.

- 3 Push both brake assemblies onto rear leg tubes at the same time until spring loaded buttons click into place.

Coloque ambos frenos en los tubos traseros simultáneamente, hasta que los botones con resortes queden asegurados en su sitio.

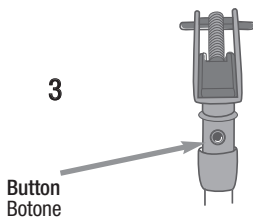

NOTE: If brake assemblies do not click and hold in place, the spring button is stuck and not protruding through the hole in the tube. Use a screwdriver or pliers to move the button so that it protrudes out of the hole in the tube.

NOTA: Si las monturas de los frenos no están firmes en su sitio, el botón con resorte está atorado y no sale por el agujero del tubo. Use un desarmador o pinzas para mover el botón y que pueda salir por el agujero del tubo.

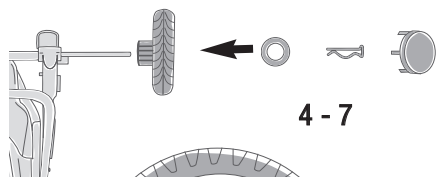

4 - 7

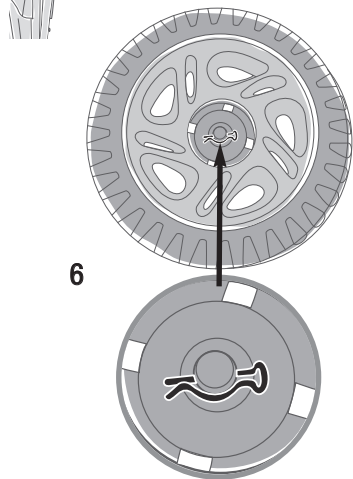

6

4 Slide Rear Wheel onto axle.

Deslize la rueda sobre el eje.

5 Slide Washer onto axle.

Deslize la arandela sobre el eje.

6 Fit straight part of Cotter Pin through hole on axle as shown.

Inserte la parte recta del pasador por el agujero del eje, como se muestra.

7 Line up tabs in the Hub Cap with slots in the wheel, snap hub cap into place.

Alinée las lengüetas de cada uno de el tapone protectore con las ranuras de la rueda y presione hasta que queden bien asegurados.

8 Repeat for other side.

Repita estos mismos pasos en el otro lado.

To Attach Infant Car Seat Adapter
(select models)

Para instalar y usar el adaptador de asiento de auto infantil (modelos selectos)

Infant Car Seat Adapter Catches
Enganches del adaptador de asiento de automóvil



1

Frame Hub & Button
Enlace de la estructura y botón



2

1 Align *Infant Car Seat Adapter* catches over frame hubs as shown and push Infant Car Seat Adapter down onto the frame hubs until a "Click" is heard. Make sure the "Front / Frente" sticker on the adapter is facing the front of the stroller.

Alinée los enganches del *adaptador de asiento de automóvil para bebés* sobre los enlaces de la estructura, como se muestra, y presione el adaptador del asiento de automóvil sobre los enlaces de la estructura hasta que se escuche un "clic". Asegúrese de que la calcomanía "Front / Frente", en el adaptador, está en la parte frontal de la carriola.

2 The button on the frame hubs should be seen through both *Infant Car Seat Adapter* catches. Pull up on the Infant Car Seat Adapter to make sure it is securely attached.

El botón en los enlaces de la estructura debe verse a través de ambos enganches en el *adaptador de asiento de auto para bebé*. Tire del adaptador de asiento de auto para bebé para asegurarse de que está unido de forma segura.

NOTE: To remove *Infant Car Seat Adapter*, push both buttons on the frame hub in, then lift the Infant Car Seat Adapter up.

NOTA: para remover el *adaptador de asiento de automóvil*, presione ambos botones en el enlace de la estructura y luego tire del adaptador de asiento de automóvil hacia arriba.

Attaching a Second Infant Car Seat Adapter (sold separately - through Consumer Service see page 31)

Follow Steps 1 and 2, by installing the Infant Car Seat Adapter to the frame hubs towards the front of the stroller.

Installando el segundo adaptador de asiento (vendido separado - por el Departamento de Servicio al Consumidor vea página 31)

Sigue pasos 1 y 2, instalado el asiento al enlace de la estructura hace frente de la carriola.

To Attach Front Bars | Para instalar las barras frontales

⚠ CAUTION

To prevent injury to your child, take care when inserting bar into frame.

⚠ PRECAUCIÓN

Para evitar la sejeción del niño, tome el cuidado al insertar la bandeja en marco.

1



Front Bar Pin
Pasador de la
barra frontal

Seat Catch Hole
Agujero para enganchar el asiento

- 1** Align *Front Bar* pins over the holes on the Seat Catch and push in until a “Click” is heard on both sides. Repeat this Step for other *Front Bar*.

Alinee los pasadores de la *barra frontal* sobre los agujeros en el enganche del asiento y presione hasta que se escuche un clic en ambos lados. Repita este paso para la otra *barra frontal*.

2



Front Bar Release Button
Botón para soltar la barra frontal

- 2** To let a child in/out of a *Reversible Seat*, push on one side of the *Front Bar* release button and pull the Front Bar out. The Front bar will now swivel outward. Repeat Step 1 to reinsert.

Para meter/sacar a un niño del *asiento reversible*, presione en un lado del botón para soltar la *barra frontal* y tire de la barra frontal hacia afuera. La barra frontal ahora girará hacia afuera. Repita el paso 1 para volver a insertar la *barra frontal*.

To remove *Front Bar*, push both *Front Bar* release buttons and pull out. Repeat Step 1 to reinsert.

Para remover la *barra frontal*, presione ambos botones para soltar la *barra frontal* y tire hacia arriba. Repita el paso 1 para reinsertar.



1
Protective Sleeve
Manga protectora



Canopy Stay
Permanencia
de sombrilla

2
Canopy Clip
Clip de la
sombrilla

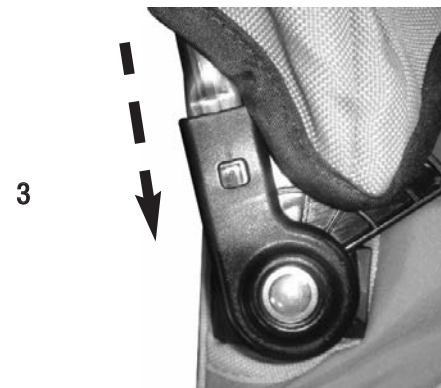

3

- 1 Remove and discard the **protective sleeve** from the end of the **Canopy Stay** used to protect the product during shipment.

Remueva y desecha la manga protectora de la punta de la permanencia de la sombrilla usada para proteger el producto durante el envío.

- 2 Align the **Canopy Stay** over the **Canopy Clip**.

Alinea la permanencia de la sombrilla sobre el clip de la sombrilla.

- 3 Insert the **Canopy Stay** into the **Canopy Clip** until a 'click' is heard. Pull up on Canopy Stay to ensure it is locked into place.

Inserta la permanencia de la sombrilla adentro de el clip de la sombrilla hasta que escuche un 'click'. Jale hace arriba la permanencia de la sombrilla para asegurar que este cerrado en su lugar.

- 4 Repeat for other side of Canopy.

Repetir para el otro lado de la sombrilla.

⚠ WARNING

DO NOT turn the iPod® Dok upside down, unless the Dok is in the closed and latched position. iPod® could fall out.

⚠ ADVERTENCIA

NO gire el iPod® Dok de arriba a abajo a menos que el Dok esté en la posición de cerrado y asegurado. El iPod® se puede caer para fuera.

2



3



4



5



1

Determine which iPod® model you own (iPod® mini, 60GB iPod®, 40GB iPod®, 30GB iPod® or the 20GB iPod®). See www.apple.com for assistance in determining which model you have.

Determine qué modelo de iPod® tiene (iPod mini, 60GB iPod®, 40GB iPod®, 30GB iPod® o el 20GB iPod®). Visita al www.apple.com para asistencia sobre cómo determinar el modelo que usted tiene.

If you own the iPod® mini, proceed to Step 3. For all other models, remove the iPod® mini adapter by flexing the snap tab and pulling up on the adapter.

2

Si usted tiene el mini iPod®, vaya al paso 3. Para todos los demás modelos, remueve el iPod® mini adaptador flexionando la lengüeta y jalando del adaptador.

Release the snap that holds the iPod® Dok in the closed or portable position.

Suelte el cierre que sujeta el iPod® Dok en la posición de cierre portátil.

3

Select the proper donut-shaped protection pad for your iPod®. For the mini, 30GB or 20GB iPod®, select the thick donut-shaped protection pad with yellow backing paper. For the 60GB or 40GB iPod®, select the thin donut-shaped protection pad with white backing paper. Remove the backing paper from the foam, and place the adhesive side of the foam pad onto the back of the speaker housing.

Seleccione la almohadilla de protección en forma de dona adecuada para su iPod®. Para el mini, 30GB o 20GB iPod®, seleccione la almohadilla de grueso protección en forma de dona con el trasero de papel amarillo. Para el 60GB o 40GB iPod®, seleccione la almohadilla de protección delgado en forma de dona con el trasero de papel blanco. Remueva el papel de respaldo del adhesivo de la espuma y sitúe el lado adhesivo de la almohadilla de espuma en la parte trasera del soporte del altavoz.

4

5

Insert your iPod® into the iPod® Dok or insert your iPod® mini into the iPod® adapter. Insert the speaker Jack into your iPod® device.

Inserte su iPod® en el iPod® Dok o inserte su mini iPod® en el mini adaptador. Inserte el conector de altavoz en su dispositivo iPod®.

6



- 6** For use on a flat surface such as a table top, rest the iPod® Dok on the surface in the open position. For portable use with your stroller, push the speaker housing and the iPod® cradle together until you hear a snap. **DO NOT** turn the iPod® Dok upside down, unless the Dok is in the closed or latched position.

Para usar en una superficie plana con la superficie de una mesa, sitúe el iPod® Dok en la superficie en la posición abierta. Para usarlo de forma portátil con su carrolea, presione el soporte del altavoz y el del iPod® hasta que escuche que se han acoplado. **NO** gire el iPod® Dok de arriba a abajo a menos que el Dok esté en la posición de cerrado o asegurado.

- 7** Power and volume of the iPod® Dok are controlled through your iPod® device. Turn on your iPod® and adjust the volume of your iPod® to a desired level.

El encendido y volumen del iPod® se controlan a través de su dispositivo iPod®. Gire su iPod® y ajuste el volumen del iPod® hasta el nivel deseado.

NOTE: Song volume and clarity will vary with the quality of the song data that you downloaded to your iPod®.

NOTA: el volumen y la claridad de las canciones varían con la calidad de los datos de la canción que usted haya descargado en el iPod®.

To Attach Cup Holders (select models)

! WARNING

To prevent the stroller from becoming unstable or tipping, do not place more than 1 lb (0.45 kg) in this cupholder. Do not place hot liquids in this cupholder. Hot liquids can burn your child.

Para instalar el soporte de vaso (modelos selectos)

! ADVERTENCIA

Para impedir que la carriola se vuelva inestable o se caiga, no coloque más de 0.45 kg (1 lb.) en el portavasos. No coloque líquidos calientes en este portavasos. Los líquidos calientes pueden quemar al niño.

1



- 1** Snap the "C" shaped end of the cup holder to the hub of the reversible seat. A "Click" is heard when properly assembled. Repeat this step for the other reversible seat cup holder.

Coloque la punta de forma de "C" de el soporte de vaso al enlace de el asiento reversible. Un clic se escucha cuando esta ensamblado correctamente. Repita este paso para el otro soporte de vaso para la asiento reversible.

⚠ WARNING

When using this product with only 1 child, only use the seat or car seat adapter in the front position.

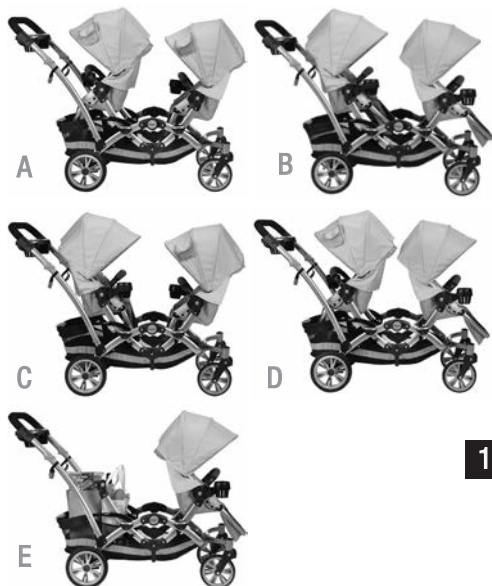

⚠ ADVERTENCIA

Cuando use este producto sólo con un niño, use sólo el asiento o adaptador de automóvil en la posición frontal.

Reversible Seats can be positioned in these directions:
Los asientos de automóvil reversibles se pueden posicionar en estas direcciones:

- A. Facing Parent | Mirando al adulto
- B. Facing Away from Parent | Mirando al lado contrario del adulto
- C. Facing Each Other | Mirándose uno a otro
- D. Back to Back | De espaldas
- E. One Child Use (Seat or Infant Car Seat Adapter must be attached on front frame hub ONLY to avoid tipping).

Usó para un sólo niño (el asiento o adaptador de asiento de auto para niño debe unirse sólo en la parte frontal de la estructura para evitar que vuelque).

- 1** Align **Reversible Seat** catches over frame hubs as shown and push Reversible Seat down onto the frame hubs until a "Click" is heard on both sides.

Alinee los enganches del **asiento reversible** sobre las partes frontales de la estructura, tal como se muestra, y presione el **asiento reversible** sobre estas partes hasta que se escuche un clic en ambos lados.

- 2** The button on the frame hubs should be seen through both **Reversible Seat** catches. Pull up on the seat to make sure the seat is securely attached.

El botón en las partes de la estructura debe verse a través de ambos enganches del **asiento reversible**. Tire hacia arriba del asiento para asegurarse de que el asiento está unido de forma segura.

- 3** Repeat Steps 1 and 2 for other **Reversible Seat**

Repita los pasos 1 y 2 para otros **asientos reversibles**.

NOTE: To remove **Reversible Seat**, push both buttons on the frame hub in, then lift the Reversible Seat up.

NOTA: Para remover el **asiento reversible**, presione ambos botones en la estructura y luego tire hacia arriba del asiento reversible.

1



Frame Hub & Button
Enlace de la estructura y botón

2



To Insert iPod Dok to Canopy (select models) | Para insertar el iPod Dok al toldo (modelos selectos)

⚠ CAUTION

Loud volume can damage your baby's hearing. When turning on music, gradually adjust the volume to a comfortable listening level so baby's not startled.

⚠ PRÉCAUTION

Un volume trop fort peut endommager les capacités auditives de votre enfant. Lorsque vous allumez la musique, ajustez progressivement le volume jusqu'à obtenir un volume d'écoute approprié, de façon à ne pas surprendre l'enfant.

1



- 1 Insert iPod Dok into the pocket provided on the stroller canopy with the speaker facing the mesh or toward the child seat.

Insere el iPod Dok en el bolsillo que se proporciona con el toldo de la carreola, con el altavoz, mirando hacia la red o hacia el asiento del niño.

Ensure that the cover for the pocket is securely latched by the Velcro.

Asegúrese de que la cubierta del bolsillo está unida de forma segura al Velcro.

To Operate Brakes | Para usar los frenos



- 1 Push levers on both rear wheels down to lock.

Para poner los frenos empuje pedales hacia abajo.

- 2 Pull levers up to unlock.

Para quitar los frenos tire de los pedales hacia arriba.

To Secure All Acceptable Infant Car Seats (select models)

⚠️ WARNING

When using this product, to avoid serious injury from falling or sliding out, infant must always be secured in the Infant Car Seat with the Car Seat harness. Refer to Infant Car Seat Instructions for proper adjustment.

Para asegurar otro asiento infantil acceptable (modelos selectos)

⚠️ ADVERTENCIA

Al usar este producto, evite daños serios causados por caídas o al deslizarse del asiento. El niño debe estar asegurado en el asiento. Use siempre el cinturón. Consulte las instrucciones del asiento de bebé para auto para ajustarlo adecuadamente.

Baby's head should be slightly above their knees for added comfort. Also, make sure Infant Car Seat is not too upright when placed in adapter. Finally, keep car seat handle up to avoid interfering with other child.

La cabeza del bebé debe estar ligeramente por encima de sus rodillas para más comodidad. Además, asegúrese de que el asiento de automóvil no está demasiado recto cuando lo sitúe en el adaptador. Finalmente, mantenga el asa del asiento de auto hacia arriba, para evitar que interfiera con el otro niño.



1 Lock both foot brakes to keep stroller from rolling.

Asegure los dos frenos de pie para evitar que la carriola ruede.

2 With one hand, grasp the Infant Car Seat handle (in its upright, carrying position). With your other hand, grasp Infant Car Seat near baby's feet. Gently position the Infant Car Seat above *Infant Car Seat Adapter* so the baby faces the stroller handle.

Con una mano agarre el mango del asiento infantil (en su posición vertical de acarreo). Con la otra mano, agarre el asiento infantil cerca de los pies. Ponga el asiento cuidadosamente sobre el porta asiento con la cara del niño hacia el mango.

3 Lower the Infant Car Seat between the front & rear bars.

Baje el asiento infantil entre la barra delantera y la barra trasera.



4

Lowest Center Point
El punto de centro más bajo

4 For a secure fit, wrap restraint straps around the frame and position through Infant Car Seat belt slots and buckle. Tighten Restraint Straps. **Special Instructions** for Car Seats without belt slots: Secure Infant Car Seat to *Adapter* by wrapping restraint around frame and over seats lowest center point near handle and buckle them together. Tighten Restraint Straps.

Para que quede ajustado, enrolle las cintas de sujeción alrededor del marco y sitúe a través de las ranuras y hebillas del asiento de auto infantil. Apriete las cintas. **Instrucciones Especiales** para los asientos de auto sin ranuras de cinturón: asegure el asiento de auto infantil al adaptador enrollando la sujeción alrededor del marco y sobre el punto más bajo de los asientos, cerca del mango y átelos juntos. Ajuste las cintas de seguridad.

NOTE: Shopping cart lever will not lock onto the carrier. To secure infant car seat to carrier, use restraint straps.

NOTA: La palanca del carrito de la compra no se asegura al porta asiento. Para asegurar el asiento al porta asiento, utilice las cintas de seguridad.

To Secure Infant Car Seat
Para asegurar el asiento infantil

5

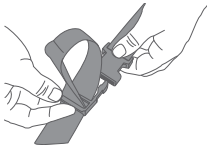

5 To fasten car seat restraint belts - open up loop of the restraint belt. Adjust belt until the buckles almost touch.

Para abrochar los cinturones del asiento de auto, abra el lazo del cinturón de ajuste. Ajuste el cinturón hasta que las hebillas casi se toquen.

6

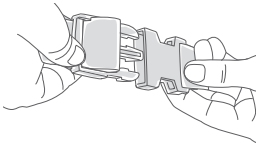

6 Pull end tab of restraint belt to set. Push buckles together to secure.

Jale el extremo del cinturón para ajustarlo. Abroche las hebillas para asegurarlas.

6

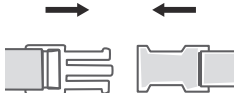

7

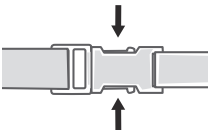

7 To unsnap Restraint Belt - press tabs.

Para desabrochar la hebilla del cinturón del asiento, presione las lengüetas.





- 8** Make sure Infant Car Seat is secure. Test Infant Car Seat installation by moving it in all directions to ensure a tight fit to *Adapter*.

Asegúrese de que el asiento de bebé para el auto esté bien sujetado. Compruebe la instalación del asiento de auto infantil moviéndolo en toda dirección para asegurar que esté fijo en el adaptador.

NOTE: Your Infant Car Seat may have a level indicator. It is not necessary to use with this carrier and the indicator may fall outside the recommended area. The level indicator is for use while the Infant Car Seat is in an automobile. Your child's head should always be above their knees.

NOTA: Puede que el asiento de bebé para el auto tenga un indicador de nivel. No es necesario usar el indicador pues puede quedar fuera de la zona recomendada. El indicador de nivel es para usarlo mientras el asiento de bebé para el auto esté en un automóvil. La cabeza de su hijo debe estar siempre por encima de sus rodillas.

To Remove Infant Car Seat
Para remover el asiento infantil

- 9** Unbuckle Restraint Belts and remove them from Car Seat belt slots.

Desabroche las cintas de seguridad y sáquelas de las ranuras del cinturón del asiento infantil.

- 10** With one hand grasp the Infant Car Seat carry handle (in its upright, carrying position).

Con una mano agarre el mango del asiento infantil (en su posición vertical de acarreo).

To Adjust Canopy Height
(select models)

Para ajustar la estatura de la sombrilla
(modelos selectos)

1



- 1** Close the canopy.

Cierre la sombrilla.

Slide the canopy along the frame of the reversible seat until a "click" is heard. Repeat this action to further increase or decrease the canopy height.

Desliza la sombrilla a lo largo de la estructura de la asiento reversible hasta que escuche un clic. Repita esta acción para más lejos aumentar o disminuir la estatura de la sombrilla.

To Recline Seat | Para reclinar el asiento

⚠️ WARNING

To avoid finger entrapment or pinching, do not adjust the seat back while child is in the stroller. To avoid head entrapment, always fasten the canopy to the seat back when using the stroller in the reclined position.

⚠️ ADVERTENCIA

Para evitar heridas en los dedos, no ajuste el respaldo del asiento con el niño dentro. Para evitar lastimar la cabeza de su niño, cuando use la carriola en posición reclinada, siempre mantenga el sombrilla abrochado al respaldo del asiento.



Adjustment Bar
La barra de ajuste



- 1** To recline seat, pull adjustment bar located on the top of the seat to one of 3 positions:

Para reclinar el asiento, jale de la barra de ajuste situada en la parte trasera del asiento hasta una de las 3 posiciones.

- Upright | Parada
- Middle | Mediana
- Full Recline | Totalmente recostada

NOTE: For both seats to recline fully, the seats are best positioned when Facing Parent or Facing Away from Parent. Footrests may need to be adjusted for child's comfort.

NOTA: para que ambos asientos se reclinen totalmente, los asientos se sitúan mejor cuando están mirando al adulto o mirando al lado contrario del adulto. Los apoyapiés pueden tener que ser ajustados para la comodidad del niño.

- 2** Make sure Velcro on canopy are secured to seatback while seat is in the reclined position.

Cerciórese de que el Velcro en el sombrilla está asegurado al asiento mientras que está en la posición reclinada.

To Install Infant Neck Roll (select models)

Instalación del soporte del cuello (modelos selectos)

Infant neck roll is to be used with newborns who can not hold up their head. It should be used only when the seat is reclined. It can be removed when a child can hold their head up unassisted.

El soporte del cuello debe de ser usado con recién nacidos que no pueden sostener su cabeza para arriba. Debe de ser usado solamente cuando la asiento este reclinado. Se puede quitar cuando el niño pueda sostener su cabeza para arriba sin ayuda.

1



- 1 When using the infant neck roll, be sure that the shoulder restraint straps are fed through the holes on either side. Restraint must always be used with the infant neck roll.

Cuando usando el soporte del cuello asegurese que los tirantes de restricción de hombro son metidos por los agujeros en cualquiera lado. El restricción debe de ser usado con el soporte del cuello.

To Adjust Footrest | Para ajustar el reposapiés

1



- 1 Footrest can be adjusted for child's comfort. Push in side buttons to adjust.

El reposapiés se puede ajustar según comodidad de los child's. Empuje hacia adentro botones laterales para ajustar.

Hold On Handles (select models) | Agarre en las asas (modelos selectos)

Hold On Handles
Agarre en las asas



- 1 Hold on handles are designed to be used with older children walking beside parent.

El agarre en las asas está diseñado para usarse con niños más mayores que caminan al lado del adulto.

⚠️ WARNING

Avoid serious injury from falling or sliding out. Always use restraint system. Do not use product without full 5-point Harness Restraint. Removing the shoulder straps will not adequately restrain child.

⚠️ ADVERTENCIA

Evite daños serios causados por caídas o al deslizarse del asiento. Use siempre el sistema de cinturones. No utilice el producto sin un arnés de sujeción de 5 puntos.

3

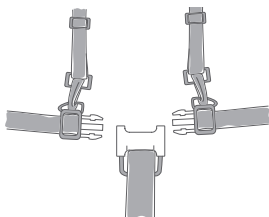

4

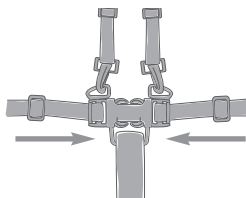

6

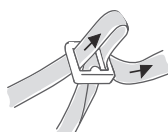

Adjust Restraint System Harness
Ajuste con seguridad el sistema de cinturones

1 Lock foot brake to keep stroller from rolling.

Asegure los dos frenos de pie para evitar que la carriola ruede accidentalmente.

2 Place child in stroller.

Siente al niño en la carriola.

3 Hook shoulder straps to waist belt.

Abroche las cintas de los hombros al cinturón.

4 To fasten restraint system buckles - push together. Be sure both buckles are fastened to secure child safely.

Para abrochar la hebilla del sistema de cinturones ensártela en el otro extremo del cinturón. Asegure que las dos hebillas estén abrochados para asegurar el niño.

5 To unsnap restraint system buckles - press tabs to release.

Para desabrochar la hebilla del sistema de cinturones, presione las lengüetas.

6 For proper fit, adjust shoulder straps and waist band as shown.

Para un ajuste apropiado, ajuste las cintas de los hombros y el cinturón como se muestra en el dibujo.

To Adjust Shoulder Strap Height | Para ajustar la altura de las cintas de los hombros

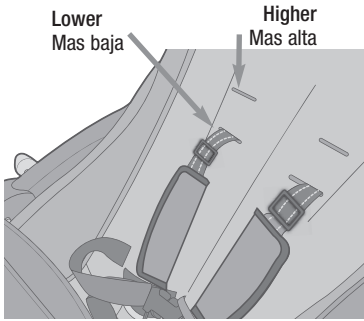

NOTE: For a secure fit, straps should be at or below the child's shoulder. Adjust straps to higher position as your child grows.

NOTA: Para que estén ajustadas de forma adecuada, las sujeciones deben estar en, o por abajo, del hombro del niño. Ajuste las sujeciones a una posición más alta a medida que su hijo crece.

1

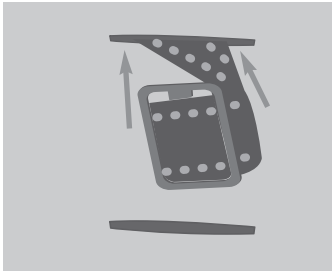

1 To readjust shoulder restraints, turn the plastic toggle and thread through the slot from the back of the seat.

Para ajustar las restricciones de el hombro, darle vuelta al botón de plástico y enhebre por la ranura del trasero de la asiento.

2

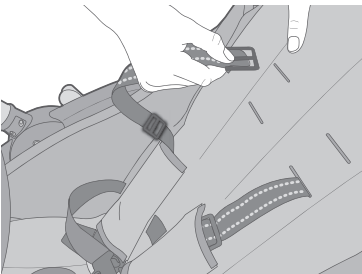

2 To position the shoulder strap to a higher position, push plastic toggle through top front slot as shown. Repeat for second side.

Para posicionar la cinta de el hombro a una altura mas alta empuje el botón de plástico por arriba de las ranuras de enfrente como se muestra. Repita para el segundo lado.

3

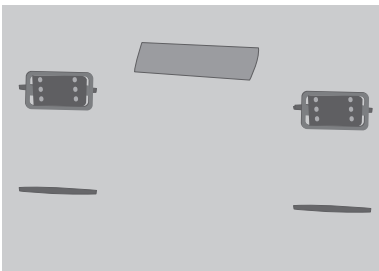

3 Make sure toggles are horizontal and flat against the back of the seat.

Asegure que los botones esten horizontal y plano contra el trasero de el asiento.

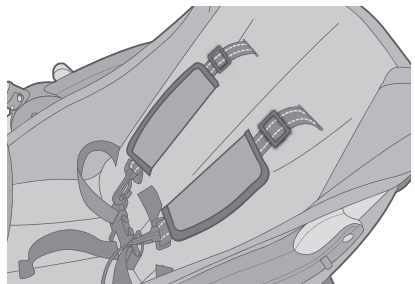

To Fold Stroller | Para doblar la carriola



1 Lock brakes.

Asegure los frenos.

2 For the tightest fold, either:

Para plegarlo de forma más ajustada:

a) Remove rear seat or Infant car seat adapter and make sure front seat is facing handle.

Remueva el asiento de atrás o el adaptador de asiento infantil y asegúrese de que el asiento frontal está mirando al asa.

b) Remove front seat and make sure Rear Seat is facing forward.

Remueva el asiento frontal y asegúrese de que el asiento trasero está mirando hacia adelante.

OR / o

c) Remove both seats.

Remueva los dos asientos.



3 Close canopy.

Cierre la sombrilla.

4 Adjust canopy to the lowest position (select models).

Ajuste la sombrilla a la posición mas baja (modelos selectos).

5 Rotate the cup holders (select models) to the inside of the stroller.

Dale vueltas a los soportes de vasos (modelos selectos) para lo dentro de la carriola.

6

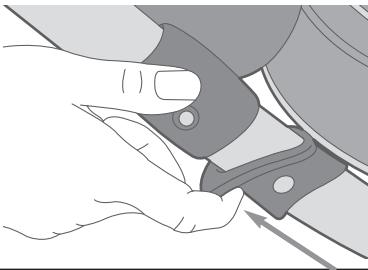

6 Pull up on triggers and push stroller handle forward slightly.

Tire de los resortes y presione el asa de la carriola hacia adelante ligeramente.



- 7** Step down on basket lever with foot and push stroller handle forward, allowing the stroller to become compact.

Pise la palanca de la canastilla y presione el asa de la carriola hacia adelante, dejando que la carriola se pliegue.



- 8** Engage locking latch.

Ponga el seguro.

- 9** Place removed Seat or Infant Car Seat Adapter, facing other seat and tucked in front of tray.

Sítue el asiento o adaptador de asiento de automóvil que ha removido, mirando al otro asiento e insertado en la charola frontal.



- 10** Stroller should stand up right when folded properly.

La carriola debe mantenerse parada cuando esté plegada de la forma adecuada.

CARE & MAINTENANCE - CUIDADO & MANTENIMIENTO

- Clean metal parts with a damp cloth and wipe dry.
 - Clean woven fabric or vinyl parts with mild soap and water solution.
 - Dry wet stroller with a soft cloth to prevent rusting.
 - When storing stroller, never stack other items on top of or in it; this may damage the stroller.
 - Periodically check for worn parts, loose screws, torn materials or stitching.
 - Replace any damaged parts immediately.
-
- Limpie las partes de metal con un trapo húmedo y luego séquelas.
 - Limpie la tela tejida o las partes de vinilo con jabón suave y agua.
 - Seque la carriola con un trapo suave cuando se haya mojado para evitar de que se oxide.
 - Cuando guarde la carriola, nunca ponga otros objetos encima de ella, ya que esto podría dañarla.
 - Revise periódicamente para ver si tiene partes gastadas, tornillos flojos, materiales rotos o partes descosidas.
 - Cambie inmediatamente cualquier parte dañada.

LIMITED WARRANTY

Kolcraft® warrants this product to be free of defects in materials and workmanship, as follows: For a period of ONE YEAR from the date of purchase, Kolcraft will repair or replace, at its option, the defective product. If you have a problem or are not satisfied with this product, please contact the Consumer Service Department at Kolcraft.

REPAIR OR REPLACEMENT AS PROVIDED UNDER THIS WARRANTY IS THE EXCLUSIVE REMEDY OF THE CONSUMER. KOLCRAFT SHALL NOT BE LIABLE FOR ANY INCIDENTAL OR CONSEQUENTIAL DAMAGES FOR BREACH OF ANY EXPRESS OR IMPLIED WARRANTY ON THIS PRODUCT, EXCEPT TO THE EXTENT REQUIRED BY APPLICABLE LAW. ANY IMPLIED WARRANTY OF MERCHANTABILITY OR FITNESS FOR A PARTICULAR PURPOSE ON THIS PRODUCT IS LIMITED TO THE DURATION OF THIS WARRANTY.

Some states do not allow the exclusion or limitation of warranties set forth above, so the above exclusions may not apply to you. This warranty gives you specific legal rights, and you may also have other rights which vary from state to state. We sincerely thank you for your purchase of this Kolcraft product.

To obtain warranty service, please call Kolcraft's Consumer Service Department at 1-800-453-7673 in U.S. and Canada, 1-910-944-9345 outside U.S. and Canada or contact us via email at customerservice@kolcraft.com. If the product is returned to Kolcraft's Consumer Service Department for repair or replacement, it must be shipped prepaid and adequately insured.

For further information visit www.kolcraft.com

Recall WEBSITE: HELP KEEP YOUR CHILD SAFE. Check www.recall.gov to see if any products you use with your child or any of your child's toys have been recalled.

PERSONAL RECORD CARD

Once in a while, we are less than perfect and one of our products with a problem reaches a customer. In most cases, we can solve your problem with replacement parts. Please contact us before you return one of our products to the store. Once a product is returned, it cannot be resold. The materials and the energy used to make it are wasted.

Please fill in the information in the space provided and attach a copy of your purchase receipt. You will need this information to obtain warranty service.

You can find the Model Number and Date of Manufacture on a sticker located on the rear stroller leg, or sewn on the back of the seat.

Please direct any comments, questions or replacement part requests to:

Kolcraft® Enterprises, Inc. Consumer Service Department
10832 NC Highway 211 East
Aberdeen, NC 28315

1-800-453-7673 in U.S. & Canada, 1-910-944-9345 outside U.S. & Canada
Eastern Standard Time, 8 am-6:45 pm Monday - Thursday, 8 am-3:30 pm Friday

fax: 910-944-3490

e-mail: customerservice@kolcraft.com

Model / Style Number: _____

Date of Manufacture: _____

Date of Purchase: _____

Turn to page 32 to see a list of replacement parts and for ordering information

GARANTÍA LIMITADA

Kolcraft® garantiza que este producto estará libre de defectos en materiales y fabricación de la siguiente manera: Por un período de UN AÑO después de la fecha de compra, Kolcraft reparará o reemplazará, a su opción, el producto defectuoso. Si usted tiene un problema o no está satisfecho con este producto, por favor diríjase al Departamento de Servicio al Consumidor de Kolcraft.

LA REPARACIÓN O EL REEMPLAZO SEGÚN SE DISPONE EN ESTA GARANTÍA ES EL REMEDIO EXCLUSIVO DE CONSUMIDOR. KOLCRAFT NO SE HARÁ RESPONSABLE DE NINGÚN DAÑO INCIDENTAL O EMERGENTE POR VIOLACIÓN DE CUALQUIER GARANTÍA EXPRESA O IMPLÍCITA DE ESTE PRODUCTO, SALVO EN LA MEDIDA REQUERIDA POR LA LEY APLICABLE. CUALQUIER GARANTÍA IMPLÍCITA DE COMERCIABILIDAD O IDONEIDAD PARA UN FIN EN PARTICULAR DE ESTE PRODUCTO ESTÁ LIMITADA EN DURACIÓN AL TÉRMINO DE ESTA GARANTÍA.

Algunos estados no permiten la exclusión o limitación de garantías según se dispone anteriormente, de manera que es posible que las antedichas exclusiones no sean aplicables a usted. Esta garantía le otorga derechos legales específicos y es posible que también disponga de otros derechos, los cuales pueden variar de un estado a otro. Le agradecemos sinceramente por haber comprado este producto Kolcraft.

Para obtener servicio de garantía, llame al Departamento de Servicio al Consumidor de Kolcraft al 1-800-453-7673 en Estados Unidos y Canadá; fuera de Estados Unidos y Canadá: 1-910-944-9345 o envíenos un mensaje por correo electrónico a customerservice@kolcraft.com.

Si el producto se devuelve al Departamento de Servicio al Consumidor de Kolcraft para ser arreglado o reemplazado, debe mandarse con el flete pagado y debidamente asegurado.

Para mayor información visítenos en www.kolcraft.com

SITIO DE WEB DE HACER VOLVER: MANTENGA A SU HIJO SEGURO. Compruebe www.recall.gov para ver si cualquiera de los productos que utiliza con su hijo o cualquiera de sus juguetes han sido retirados.

TARJETA DE REGISTRO PERSONAL

Ocasionalmente no logramos la perfección y uno de nuestros productos presenta algún problema al llegar al cliente. En la mayor parte de los casos podemos resolver el problema con piezas de reemplazo. Sírvase ponerse en contacto con nosotros antes de devolver uno de nuestros productos a la tienda. Una vez que se devuelve un producto, no se puede volver a vender. Se desperdician los materiales y la energía que se usó en su fabricación.

Por favor escriba la información en el espacio provisto y adjunte una copia de su recibo de compra. Usted necesitará esta información para obtener los servicios incluidos en la garantía.

Usted puede encontrar el número del modelo y la fecha de fabricación en una etiqueta situada en la parte trasera de la pata de la carriola o cocido en la parte posterior del asiento.

Favor de remitir cualquier comentario, preguntas o pedidos de piezas de repuesto a:

Kolcraft® Enterprises, Inc. Consumer Service Department
10832 NC Highway 211 East

1-800-453-7673 en los Estados Unidos y en Canadá, 1-910-944-9345 fuera de los Estados Unidos y Canadá tiempo estándar del este, 8 am-6:45 pm Lunes - Jueves, 8 am-3:30 pm Viernes

fax: 910-944-3490

correo electrónico: customerservice@kolcraft.com

Número de Modelo/Estilo: _____

Fecha de fabricación: _____

Fecha de compra: _____

Vaya a la página 32 para ver la lista de repuestos para obtener información sobre pedidos

REPLACEMENT PARTS LIST / LISTA DE PIEZAS DE REPUESTO

TO ORDER PARTS:

- 1-800-453-7673 in U.S.A. & Canada 1-910-944-9345 outside U.S.A. & Canada
- Visit "Order Replacement Parts" page on www.kolcraft.com
- Email customerservice@kolcraft.com

PARA PEDIR REPUESTOS:

- Llame al 1-800-453-7673 en EE. UU. y Canadá, y al 1-910-944-9345 fuera de EE. UU. y Canadá
- Visite la página "Pedir repuestos" en www.kolcraft.com
- Envíe un correo electrónico a customerservice@kolcraft.com



\$13.00
Basket
Canasta



\$8.00
Basket Tube
Tubo de la canastilla



\$13.00
Stroller Handle
Asa de la carriola



\$13.00
Front Bar
Barra frontal



\$13.00
Parent Tray
Charola para adultos



\$12.00
Front Wheel
Rueda delantera



\$11.00
Brake Assembly
with Rear Axle
Montaje de freno
con eje trasero



\$11.00
Rear Wheel
Rueda trasera



\$25.00
Reversible Seat
Asiento reversible

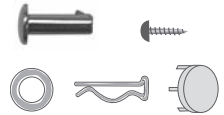

Free / Gratis
Pin, Washers, Cotter Pins,
Screws & Hub Caps
Alfileres, arandela, pasador,
tornillos y tapón del cubo

Select Model replacement parts | Seleccione las piezas de repuesto del modelo



\$29.99
Infant Car Seat Adapter
Adaptador de asiento de
auto infantil



\$6.00
Infant Neck Roll
Soporte del cuello



\$6.00
iPod® Mini Adapter
iPod® mini adaptador



\$8.00
iPod® Dok



\$8.00
Cupholder
Soporte de vaso



Free / Gratis / Libre
Thin iPod® Protection Pad
Almohadilla de protection
iPod® delgado



Free / Gratis
Thick iPod® Protection Pad
Almohadilla de protection
iPod® grueso