

JVC



LCD TV/DVD Combo

LT-22DE72 (22" class/21.53 diagonal) (22" classe/21,53 diagonale)

INSTRUCTIONS MANUAL D' INSTRUCTIONS

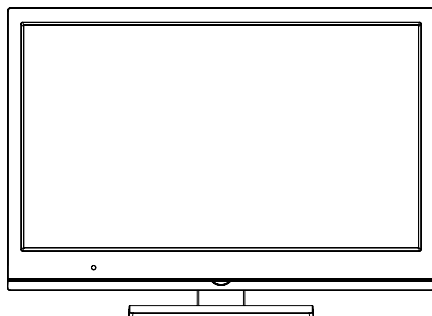

ATTENTION ATTENTION

If you purchase a universal remote control from your local retailer, please contact the remote manufacturer for the required programming code.

Si vous utilisez avec cet appareil une télécommande universelle (autre que celle vendue avec ce téléviseur), consultez la documentation accompagnant la télécommande universelle afin de connaître le code numérique correspondant au téléviseur.

AIR/CABLE MODE SELECTION SÉLECTION DU MODE AIR/CABLE

When shipped from the factory, the Signal Type option is set to the "Cable" (Cable Television) mode. If not using Cable TV, set this menu option to the "Air" position.

Lorsque l'appareil sort de l'usine, l'option Signal Type est en mode « Cable » (câblodistribution). Si vous n'utilisez pas la câblodistribution, sélectionnez l'option « Air ».

IF CONTACT WITH CUSTOMER SERVICE IS REQUIRED
PLEASE HAVE THE MODEL NUMBER READY PRIOR TO THE CALL
SI VOUS DEVEZ COMMUNIQUER AVEC LE SERVICE CLIENTÈLE, PRENEZ NOTE
DU NUMÉRO DE MODÈLE AVANT D'APPELER.

CUSTOMER SERVICE: 1-800-289-0984
SERVICE/SERVICE CLIENTÈLE: 1-800-289-0984

FOR RECYCLING INFORMATION, PLEASE CONTACT CUSTOMER SERVICE.
POUR OBTENIR DES INFORMATIONS SUR RECYCLAGE, VEUILLEZ CONTACTER LE SERVICE CLIENTÈLE.

CUSTOMER SERVICE: 1-800-289-0984
SERVICE/SERVICE CLIENTÈLE: 1-800-289-0984

Before operating the unit, please read this manual thoroughly.
Avant de faire fonctionner l'appareil, veuillez lire le présent guide attentivement.

ENGLISH
FRANÇAIS



ENGLISH



CAUTION
RISK OF ELECTRIC SHOCK
DO NOT OPEN



The lightning flash with arrowhead symbol, within an equilateral triangle is intended to alert the user to the presence of uninsulated dangerous voltage within the product's enclosure that may be of sufficient magnitude to constitute a risk of electric shock.

CAUTION: TO REDUCE THE RISK OF ELECTRIC SHOCK, DO NOT REMOVE COVER (OR BACK). NO USER-SERVICEABLE PARTS INSIDE. REFER SERVICING TO QUALIFIED SERVICE PERSONNEL.



The exclamation point within an equilateral triangle is intended to alert the user to the presence of important operating and maintenance (servicing) instructions in the literature accompanying the appliance.

WARNING: TO PREVENT FIRE OR SHOCK HAZARD, DO NOT EXPOSE THIS APPLIANCE TO RAIN OR MOISTURE.

TO PREVENT THE SPREAD OF FIRE, KEEP CANDLES OR OPEN FLAMES AWAY FROM THIS PRODUCT AT TIMES.

CAUTION: TO PREVENT ELECTRIC SHOCK, DO NOT USE THIS POLARIZED PLUG WITH AN EXTENSION CORD, RECEPTACLE OR OTHER OUTLET UNLESS THE BLADES CAN BE FULLY INSERTED TO PREVENT BLADE EXPOSURE.

WARNING: This equipment has been tested and found to comply with the limits for a Class B digital device, pursuant to Part 15 of the FCC Rules. These limits are designed to provide reasonable protection against harmful interference in a residential installation. This equipment generates, uses and can radiate radio frequency energy and, if not installed and used in accordance with the instructions, may cause harmful interference to radio communications.

However, there is no guarantee that interference will not occur in a particular installation. If this equipment does cause harmful interference to radio or television reception, which can be determined by turning the equipment off and on, the user is encouraged to try to correct the interference by one or more of the following measures:

- Reorient or relocate the receiving antenna.
- Increase the separation between the equipment and receiver.
- Connect the equipment into an outlet on a circuit different from that to which the receiver is connected.
- Consult the dealer or an experienced radio/TV technician for help.

CAUTION: Changes or modifications not expressly approved by the party responsible for compliance with the FCC Rules could void the user's authority to operate this equipment.

Declaration of Conformity

Model Number : LT-22DE72

Trade Name : JVC

Responsible party : ORION AMERICA, INC.

Address : 1105 SOUTH MAIN STREET PRINCETON, INDIANA 47670 U.S.A.

Telephone Number : 1-800-289-0980

This device complies with Part 15 of FCC Rules. Operation is subject to the following two conditions: (1)

This device may not cause harmful interference, and (2) this device must accept any interference received, including interference that may cause undesired operation.

CAUTION:

THIS DIGITAL VIDEO PLAYER EMPLOYS A LASER SYSTEM.

TO ENSURE PROPER USE OF THIS PRODUCT, PLEASE READ THIS OWNER'S MANUAL CAREFULLY AND RETAIN FOR FUTURE REFERENCE. SHOULD THE UNIT REQUIRE MAINTENANCE, CONTACT AN AUTHORIZED SERVICE LOCATION-SEE SERVICE PROCEDURE.

USE OF CONTROLS, ADJUSTMENTS OR THE PERFORMANCE OF PROCEDURES OTHER THAN THOSE SPECIFIED HEREIN MAY RESULT IN HAZARDOUS RADIATION EXPOSURE.

TO PREVENT DIRECT EXPOSURE TO THE LASER BEAM, DO NOT TRY TO OPEN THE ENCLOSURE. RADIATION MAY BE PRESENT WHEN THE ENCLOSURE IS OPENED. DO NOT STARE INTO THE BEAM.



Location of the required marking

The rating sheet and the safety caution are on the rear of the unit.

CERTIFICATION: COMPLIES WITH FDA RADIATION PERFORMANCE STANDARDS, 21 CFR SUBCHAPTER J.

Complies with FDA performance standards for laser products except for deviations pursuant to Laser Notice No. 50, dated June 24, 2007.

IMPORTANT SAFETY INSTRUCTIONS

- 1) Read these instructions.
- 2) Keep these instructions.
- 3) Heed all warnings.
- 4) Follow all instructions.
- 5) Do not use this apparatus near water.
- 6) Clean only with dry cloth.
- 7) Do not block any ventilation openings. Install in accordance with the manufacturer's instructions.
- 8) Do not install near any heat sources such as radiators, heat registers, stoves, or other apparatus (including amplifiers) that produce heat.
- 9) Do not defeat the safety purpose of the polarized or grounding-type plug. A polarized plug has two blades with one wider than the other. A grounding type plug has two blades and a third grounding prong. The wide blade or the third prong are provided for your safety. If the provided plug does not fit into your outlet, consult an electrician for replacement of the obsolete outlet.
- 10) Protect the power cord from being walked on or pinched particularly at plugs, convenience receptacles, and the point where they exit from the apparatus.
- 11) Only use attachments/accessories specified by the manufacturer.
- 12) Use only with cart, stand, tripod, bracket, or table specified by the manufacturer, or sold with the apparatus. When a cart is used, use caution when moving the cart/apparatus combination to avoid injury from tip-over.
- 13) Unplug this apparatus during lightning storms or when unused for long periods of time.
- 14) Refer all servicing to qualified service personnel. Servicing is required when the apparatus has been damaged in any way, such as power-supply cord or plug is damaged, liquid has been spilled or objects have fallen into the apparatus, the apparatus has been exposed to rain or moisture, does not operate normally, or has been dropped.
- 15) Apparatus should not be exposed to dripping or splashing, and objects filled with liquids, such as vases, should not be placed on the apparatus.
- 16) An outside antenna system should not be located in the vicinity of overhead power lines or other electric light or power circuits, or where it can fall into such power lines or circuits. When installing an outside antenna system, extreme care should be taken to keep from touching such power lines or circuits, as contact with them might be fatal.
- 17) Do not overload wall outlets and extension cords, as this can result in a risk of fire or electric shock.
- 18) Do not push objects through any openings in this unit, as they may touch dangerous voltage points or short out parts that could result in fire or electric shock. Never spill or spray any type of liquid into the unit.
- 19) If an outside antenna or cable system is connected to the unit, be sure the antenna or cable system is grounded to provide some protection against voltage surges and built-up static charges. Section 810 of the National Electrical Code, ANSI/NFPA 70, provides information with respect to proper grounding of the mast and supporting structure, grounding of the lead-in wire to an antenna discharge unit, size of grounding conductors, location of antenna discharge unit, connection to grounding electrodes, and requirements for the grounding electrode.
- 20) When replacement parts are required, be sure the service technician uses replacement parts specified by the manufacturer or those that have the same characteristics as the original part. Unauthorized substitutions may result in fire, electric shock or other hazards.
- 21) Upon completion of any service or repairs to this unit, ask the service technician to perform safety checks to determine that the unit is in proper operating condition.
- 22) Keep your fingers clear of the disc slot as it is closing. It may cause injury.



S3125A

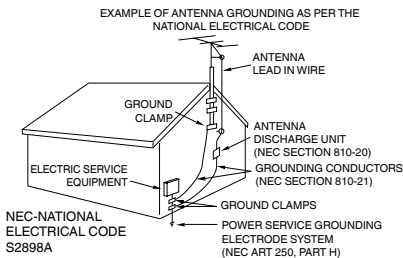

IMPORTANT SAFETY INSTRUCTIONS

- 23) When you connect the product to other equipment, turn off the power and unplug all of the equipment from the wall outlet. Failure to do so may cause an electric shock and serious personal injury. Read the owner's manual of the other equipment carefully and follow the instructions when making any connections.
- 24) Reduce the volume to the minimum level before you turn on the product. Otherwise, sudden high volume sound may cause hearing or speaker damage.
- 25) Do not allow the product to output distorted sound for an extended period of time. It may cause speaker overheating and fire.
- 26) When you use the headphones, keep the volume at a moderate level. If you use the headphones continuously with high volume sound, it may cause hearing damage.
- 27) Do not look into the opening of the disc slot or ventilation opening of the product to see the source of the laser beam. It may cause eye damage.
- 28) Do not use a cracked, deformed, or repaired disc. These discs are easily broken and may cause serious personal injury and product malfunction.
- 29) This reminder is provided to call the cable TV system installer's attention to Article 820-40 of the NEC that provides guidelines for proper grounding and, in particular, specifies that the cable ground shall be connected to the grounding system of the building, as close to the point of cable entry as practical.
- 30) The socket-outlet must be installed near the unit and easily accessible.

CONDENSATION

Moisture will form in the operating section of the player if the player is brought from cool surroundings into a warm room or if the temperature of the room rises suddenly. When this happens, player's performance will be impaired. To prevent this, let the player stand in its new surroundings for about an hour before switching it on, or make sure that the room temperature rises gradually.

Condensation may also form during the summer if the player is exposed to the breeze from an air conditioner. In such cases, change the location of the player.

HOW TO HANDLE THE LCD PANEL

- Do not press hard or jolt the LCD panel. It may cause the LCD panel glass to break and injury may occur.
- If the LCD panel is broken, make absolutely sure that you do not touch the liquid in the panel. This may cause skin inflammation.
If the liquid gets in your mouth, immediately gargle and consult with your doctor. Also, if the liquid gets in your eyes or touches your skin, consult with your doctor after rinsing for at least 15 minutes or longer in clean water.

CHILD SAFETY:

It Makes A Difference How and Where You Use Your Flat Panel Display

Congratulations on your purchase! As you enjoy your new product, please keep these safety tips in mind:

THE ISSUE

The home theater entertainment experience is a growing trend and larger flat panel displays are popular purchases. However, flat panel displays are not always supported on the proper stands or installed according to the manufacturer's recommendations.

Flat panel displays that are inappropriately situated on dressers, bookcases, shelves, desks, speakers, chests or carts may fall over and cause injury.

THIS MANUFACTURER CARES!

The consumer electronics industry is committed to making home entertainment enjoyable and safe.

TUNE INTO SAFETY

One size does NOT fit all. Follow the manufacturer's recommendations for the safe installation and use of your flat panel display.

Carefully read and understand all enclosed instructions for proper use of this product.

Don't allow children to climb on or play with furniture and television sets.

Don't place flat panel displays on furniture that can easily be used as steps, such as a chest of drawers.

Remember that children can become excited while watching a program, especially on a "larger than life" flat panel display. Care should be taken to place or install the display where it cannot be pushed, pulled over, or knocked down.

Care should be taken to route all cords and cables connected to the flat panel display so that they cannot be pulled or grabbed by curious children.

WALL MOUNTING: IF YOU DECIDE TO WALL MOUNT YOUR FLAT PANEL DISPLAY, ALWAYS:

Use a mount that has been recommended by the display manufacturer and/or listed by an independent laboratory (such as UL, CSA, ETL).

Follow all instructions supplied by the display and wall mount manufacturers.

If you have any doubts about your ability to safely install your flat panel display, contact your retailer about professional installation.

Make sure that the wall where you are mounting the display is appropriate to support the weight of the unit/product and wall mount. If you are unsure, contact a professional installer.

A minimum of two people are required for installation. Flat panel displays can be heavy.

SAFETY PRECAUTIONS

The unit emits heat when in operation. Do not place any covers or blankets on the unit, this may cause overheating. Do not block ventilation holes, or set up near radiators. Do not place in direct sunshine. When placing on a shelf leave 4 inches (10 cm) free space around the entire unit.

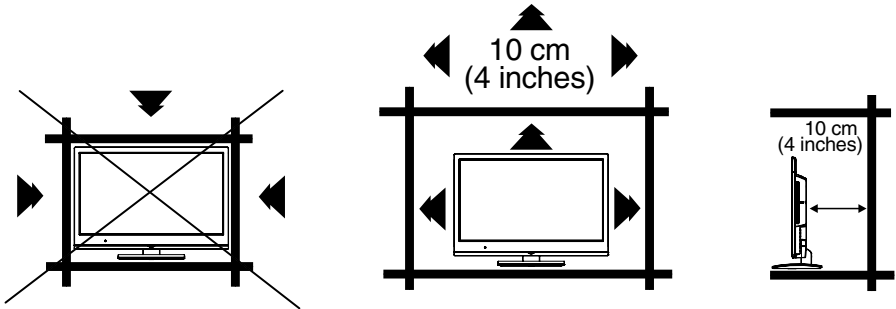

Notes when mounting the LCD TV on a wall

- If the unit is to be mounted on the wall, contact the retailer where you purchased the LCD TV for advice, and have the equipment professionally installed. Incomplete or improper installation may cause injury to you, and/or damage to the LCD TV.
- Bracket holes: To attach a wall mounting bracket (not supplied) remove the screw, then attach where indicated in the drawing right.
- This manufacturer recommends professional installation.
- Utilize an appropriate bracket and fasteners, sufficient to accommodate the size and weight of the unit.
- Assure the wall to which the unit is to be mounted will safely support the size and weight of the unit, using the bracket and fasteners you have selected.
- Keep cords and cables connected to this flat panel display out of reach of children.
- To hang the television on a wall, remove these screws and then remove a stand. Before performing work spread cushioning over the base area to lay the TV on.

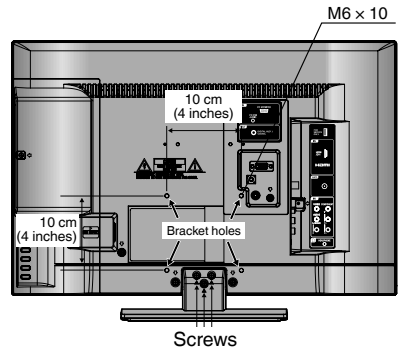

IMPORTANT NOTICE

Possible Adverse Effects on LCD Panel: If a fixed (non-moving) pattern remains on the LCD Panel for long periods of time, the image can become permanently engrained in the LCD Panel and cause subtle but permanent ghost images. This type of damage is NOT COVERED BY YOUR WARRANTY. Never leave your LCD Panel on for long periods of time while it is displaying the following formats or images:

- Fixed Images, such as stock tickers, video game patterns, TV station logos, and websites.
- Special Formats that do not use the entire screen. For example, viewing letterbox style (16:9) media on a normal (4:3) display (black bars at top and bottom of screen); or viewing normal style (4:3) media on a widescreen (16:9) display (black bars on left and right sides of screen).

The following symptoms are not signs of malfunction but technical limitation. Therefore we disclaim any responsibility for these symptoms.

- LCD Panels are manufactured using an extremely high level of precision technology, however sometimes parts of the screen may be missing picture elements or have luminous spots. This is not a sign of a malfunction.
- Do not install the LCD Panel near electronic equipment that produces electromagnetic waves. Some equipment placed too near this unit may cause interference.
- Effect on infrared devices – There may be interference while using infrared devices such as infrared cordless headphones.

How to attach the stand

NOTE:

- Unplug the AC cord from the AC INPUT terminal.
- Before beginning this process, assure that the TV is laid on a clean, safe, and cushioned surface to avoid any damage to the unit.
- Do not touch or press the TV-screen, glass might break under pressure.

Place the TV on its front onto a table.

Align the stand's bottom-plate (supplied) as seen here.

It will fit in only one direction.

Hold the unit and attach the stand slowly, as shown in Figure 1.

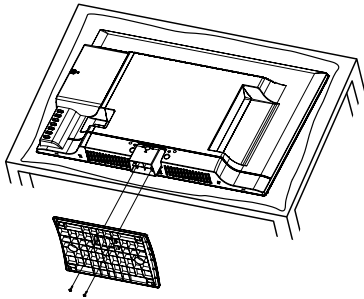

Figure 1

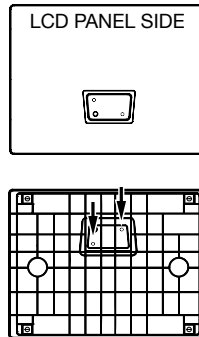

Figure 2

Finally secure the bottom-plate with 2 screws (supplied 3x12mm (1/8 x 15/32 inches)) as indicated by the arrows in Figure 2.

- Be sure to follow the instructions. Insufficient tightening or incorrect installation of the stand will not support your unit correctly, and could result in damage or injury from tip-over.

How to remove the stand

When you transport this product, remove the stand and pack flat against the back of the unit in the carton. To remove the stand, perform these steps in reverse order.

For wall mounting, the base must be removed. To disconnect the base/stand remove the three (3) screws from the back (see page 5).

Features

LCD color TV With DVD/CD player

Unique space saving design combines a 22" LCD color TV and a DVD/CD player.

A DVD disc has much more capacity, but is the same size as an audio CD disc. The Picture/Audio quality of a DVD exceeds other software. The picture quality is higher than Super VHS video cassettes. The audio quality is higher than an audio CD. The DVD also has special options; audio language selection, subtitle language selection, or multi-angle, etc.

The DVD PLAYER can playback both audio CDs and MP3/WMA/JPEG CDs.

Compatible with a wide range of DVD audio outputs

Digital Audio Jack (Coaxial)

- When a component with a built-in Dolby Digital decoder is connected, Dolby Digital sound can produce the effect of being in a movie theater or a concert hall.
- Surround standard is different from Dolby Digital. This format is already in use in many theaters. By connecting this unit to a DTS decoder or an AV amplifier with a built-in DTS decoder, the DTS audio of DVD discs recorded in this format can be enjoyed. However, audio will not be output from the analog audio output jacks.
- By connecting this unit to an AV amplifier with a built-in MPEG decoder, the MPEG audio of DVD discs recorded in this format can be enjoyed.
- The Linear PCM sound of a 48 kHz/24 bit through 96 kHz/24 bit exceeds audio CD sound.

Convenience Features

Direct selection of your desired scenes using Title/Chapter/Time/Track - You can playback from the desired scene.

Recalling Up to 12 Scenes - You can program up to 12 scenes in memory and recall the marked scenes.

Frame Advance - The **PAUSE/STILL** and **SEARCH** moves one frame at a time.

Slow Motion - The **SLOW** moves you back and forth through the program by 4 steps of 1/16-1/2 times.

Repeat Playback - You can repeat chapter, track, title, sides or material between two selected points.

Program Playback (Audio CD/MP3/WMA CD) - You can playback tracks in programmed sequences.

Zoom - You can zoom in the selected subject on the screen during playback.

Note: Make sure that discs are suitable for the following functions.

Multi-Language - Maximum 32 language subtitles and maximum 8 language soundtracks can be played back for movies or programs.

Multi-Angle - Pictures of Sports or a Live Concert are recorded with many cameras. When you play such a disc, you can change the angles during playback.

Parental Control - You can limit the playback of scenes or sounds of DVD discs that have a rating level encoded on the disc.

Video Aspect Ratio - You can change the aspect ratio of the screen for your monitor.

TV Features

LED Backlight System - It realize thin profile, low power consumption, eco-friendly Hg-less design and high contrast picture.

Integrated Digital Tuner - You can view digital broadcasts without using a Digital TV Set-Top Box.

Closed Caption Decoder With Full Text Mode - Displays text captions or full screen text on the screen for hearing impaired viewers.

Picture Adjustments Using The Remote Control - The On-Screen display allows precise remote control adjustment of BRIGHTNESS, CONTRAST, COLOR, TINT and SHARPNESS.

Programmable TV Sleep Timer - Operable from the remote control, the TV can be programmed for up to 120 minutes to turn off automatically.

On-Screen 3 Languages Display - You can select one of 3 languages, English, French or Spanish for on-screen programming.

V-Chip - The V-Chip function can read the rating of a TV program or movie content if the program is encoded with this information. V-chip will allow you to set a restriction level.

Contents

Before using your unit

IMPORTANT SAFETY INSTRUCTIONS	3
SAFETY PRECAUTIONS	5
IMPORTANT NOTICE	5
How to attach the stand	6
How to remove the stand	6
Features	7
Contents	8
Logos & Licenses	8
Disc	9
Parts and functions	11
Remote control	12
Power source	13
Antenna connections	14
Cable TV connections	14

TV operation

Starting setup	15
TV operation	15
Quick guide for menu operation	16
Convenience functions	17
Memorizing channels	18
Checking the digital signal strength	19
Labeling channels	19
Labeling video inputs	19
Setting the V-Chip	20
Closed Caption	21
CC advanced	21
Setting the picture size	22

DVD Operation

DVD Operation	23
Status display of disc	23
Playback procedure	23
Special playback	24
Zoom	24
Locating desired scene	24
A-B Repeat playback	24
Marking desired scenes	25
Changing angles	25
Changing soundtrack language	25
Subtitles	25
Using HOME MENU	26
Play mode	26
Audio Settings menu	27
Video Adjust menu	28
Quick guide for DVD menu operation	28
Function Setup	29
Parental Control	30

Additional information

Language Code List	31
Country/Area Code List	31
Connections to other equipment	32
Reception disturbances	35
Problems and troubleshooting	36
Specifications	38
limited WARRANTY	39

Logos & Licenses

This item incorporates copy protection technology that is protected by U.S. patents and other intellectual property rights of Rovi Corporation. Reverse engineering and disassembly are prohibited.



DVD is a trademark of DVD Format/Logo Licensing Corporation.



Manufactured under license from Dolby Laboratories. Dolby and the double-D symbol are trademarks of Dolby Laboratories.





HDMI, the HDMI Logo, and High-Definition Multimedia Interface are trademarks or registered trademarks of HDMI Licensing LLC in the United States and other countries.



Disc

Playable discs

Disc type and logo mark	content
	Audio + Video (moving pictures)
	Audio

The following discs are also available.

- DVD-ROM/-R/-RW/-R DL discs of DVD video format.
- CD-ROM/-R/-RW discs of MP3/WMA/JPEG.

CAUTION:

- Only the left types of discs can be played on this unit. DVD-ROM (for PC), CD-ROM (for PC), SVCD, CVD, VCD, etc. cannot be played.
- This unit cannot play an 8 cm disc. It cannot also be played even using a disc adapter.
- If you insert an irregular shaped disc, it may get stuck and cause a malfunction.
- The use of a ring protector or other disc accessories will cause errors.
- This unit is to be used exclusively with the NTSC color system. PAL and SECAM system discs cannot be used with this unit.
- Some discs cannot be played back depending on the recording conditions.

Region Number

Region number (Regional restriction code) is built-in to the unit and DVD video discs.

Region number "1" or "ALL" of DVD video discs can be used on this unit.



Title

When two or more movies are recorded on a disc, the disc is divided into two or more sections. Each section is called a "TITLE".

Chapter

The titles can be subdivided into many sections. Each section is called a "CHAPTER".

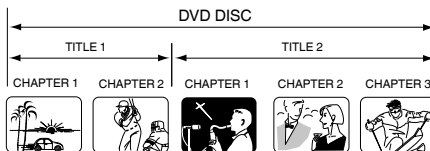

Track

An Audio CD can contain several items. These are assigned to the tracks.

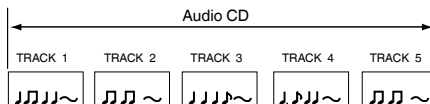

Removing Disc from Case

Be sure to hold the edge of disc. Do not touch the surface of the disc. Pick up the disc gently from the case.

- Do not scratch the disc.
- Do not get dirt on the surface of the disc.
- Do not stick a label or adhesive tape on the disc.
- Do not drop or bend the disc.

Storing Disc

- Store the disc in the case to avoid risk of scratches, dirt or damage.
- Do not leave disc exposed to direct sunlight or in hot or humid places.

Cleaning Disc

Wipe the disc with a clean, dry cloth from center to edge.

- Do not wipe the disc in a circular motion.
- Do not use liquid or aerosol cleaners.

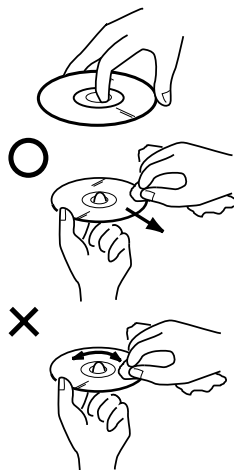

Disc

■ Title/Chapter/Track PC-created disc

- You may not be able to play discs recorded using a personal computer or recorder for disc compatibilities, scratches or marks on the disc, dirty lenses of the unit or condensation and so on.
- Discs recorded using a personal computer may not be playable in this unit due to the setting of the application software used to create the disc. In these particular instances, check with the software publisher for more detailed information.

■ Playable files

- ISO 9660 Level 1 or 2 compliant.
- Romeo and Joliet file systems are both compatible with this player.
- DRM (Digital Rights Management) protected files will not play in this player.
For detailed information, please see the instruction manuals or help files that came with your PC and/or software.
- File structure (may differ): Up to 299 folders on a disc; up to 648 files within each folder.
- Folder and file names can be displayed as long as they are typed in alphabets and numbers. If folder and file names are other than alphabets and numbers, they may be replaced and displayed like as “_”. Garbled characters may also be displayed in this case.

■ Playing image files

JPEG files recorded in DVD-R/-RW/-R DL and CD-R/-RW can be played.

■ JPEG file compatibility

- Image files should be saved in JPEG format.
- Files recorded in Fuji Color CD, Kodak Picture CD or CD-R/-RW can be played.
- Compatible formats: Baseline JPEG and EXIF 2.2* still image files up to a resolution of 3072 x 2048.
*File format used by digital still cameras.
- Files with extensions .jpg or .JPG can be played.
- Progressive JPEG formatted files do not work.
- It may take some more time to start to play larger files than usual.
- JPEG files with different aspect ratio may be displayed with black bands (either vertical or horizontal).

■ Playing Audio files

WMA and MP3 files recorded in DVD-R/-RW, CD-R/-RW can be played.

■ Windows Media Audio (WMA) compatibility

- WMA is an acronym for Windows Media Audio and refers to an audio compression technology developed by Microsoft Corporation.
- You can encode your files by using Windows Media Player Ver.7, 7.1, Windows Media Player for Windows XP or Windows Media Player 9 Series.
- When encoding your files, use only applications approved by Microsoft Corporation. If you use a non-approved application, it may not work properly.
- This unit is compatible with audio files recorded with the following sampling frequency: 32 kHz, 44.1 kHz and 48 kHz.
- It is not compatible with loss-less encoding.
- Files with extensions .wma or .WMA can be played.

■ Playing MP3 (MPEG-1 Audio Layer-3) files

- This unit is compatible with audio files recorded with the following sampling frequency: 32 kHz, 44.1 kHz and 48 kHz.
- Files with extensions .mp3 or .MP3 can be played.
- For the best quality of sound, 128 kbps or higher bit rate is recommended.

■ Copy Control CD (CCCD)

This product is designed to conform to CD-DA (Compact Disc Digital Audio). Any other discs than CD-DA are not guaranteed with their operation and performance in this product.

Note on copyright

- Unauthorized recording of copyrighted television programs, films, video cassettes and other materials may infringe the rights of copyright owners and be contrary to copyright laws.

Parts and functions

Front

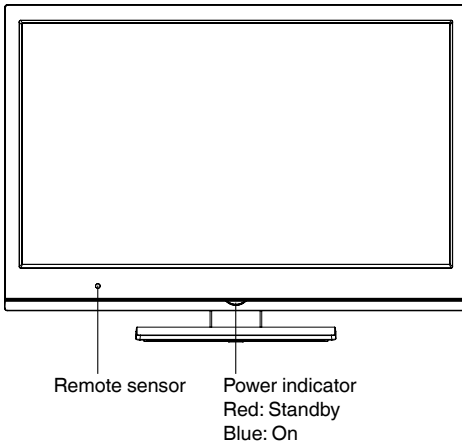

Right side

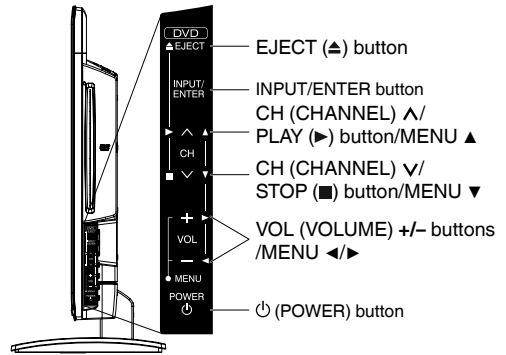

Press and hold both **VOL (VOLUME) +/-** at the same time for 1 second to display the menu screen. **CH (CHANNEL) ▼/▲** buttons, **VOL (VOLUME) +/-** buttons and **INPUT/ENTER** button can be used to select the desired setting during the menu screen operations.

Rear

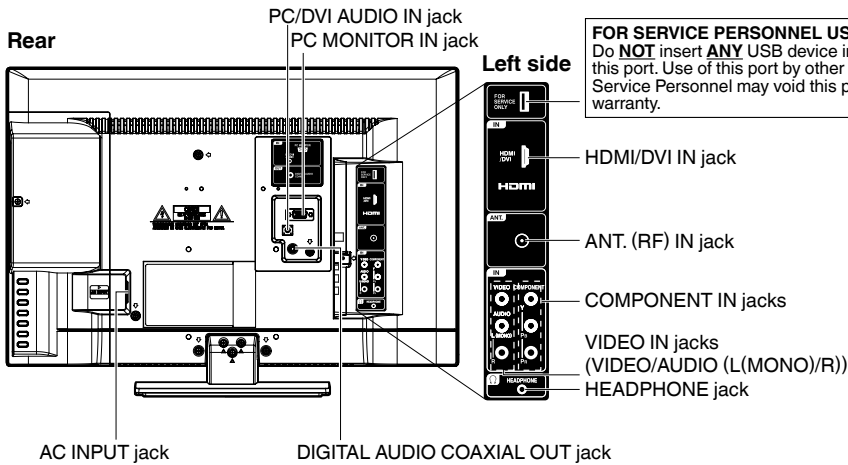

Remote control

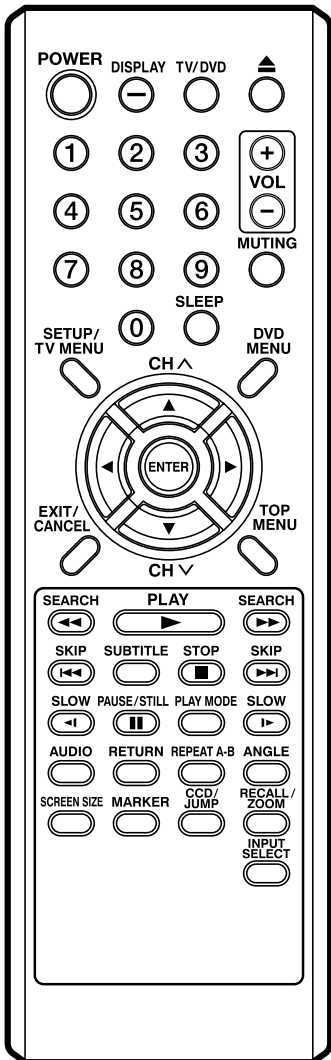

POWER	Power On/Off
DISPLAY/-	Call TV information Call DVD information Input "-" for digital channels
TV/DVD	Switch between TV and DVD
▲ (EJECT)	Eject a disc
0-9	Direct channel selection of TV Input setting Enter a password
VOL +/-	Adjust volume of the TV
MUTING	Switch off the sound
SLEEP	Sleep timer
SETUP/ TV MENU	DVD mode - Call up initial setup mode TV mode - Display menu of TV
DVD MENU	Display DVD menu
CH ^/v	Select channel of TV
▲▼◀▶	Cursor buttons
ENTER	Enter information in the menu
EXIT/ CANCEL	Exit from On-Screen menu Reset information in the menu
TOP MENU	Select title
SEARCH	Fast Forward/Review playback
PLAY	Playback
SKIP	Skip chapter to forward or reverse direction
SUBTITLE	Set subtitle
STOP	Stop
SLOW	Forward/Reverse- slow motion
PAUSE/ STILL	Pause CD sound Still picture of DVD
PLAY MODE	Select playback mode
AUDIO	Change soundtrack language
RETURN	Remove DVD setup menu
REPEAT A-B	Repeat playback between A and B
ANGLE	Change playback angle
SCREEN SIZE	Display Picture Size menu
MARKER	Index
CCD/ JUMP	Closed Caption Locating desired scene
RECALL/ ZOOM	Switch between present/last channel Zoom
INPUT SELECT	Display source selection menu

Remote control

Inserting Batteries

1 Open the battery compartment cover in the direction of the arrow.



2 Install two “AAA” batteries (supplied), paying attention to the polarity diagram in the battery compartment.

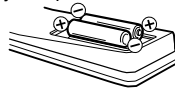

3 Replace the compartment cover.



Operation

- Aim the remote control at the remote sensor and press control buttons to operate.
- Operate the remote control within a 30° angle on either side of the remote sensor, up to a distance of approximately 15 feet.

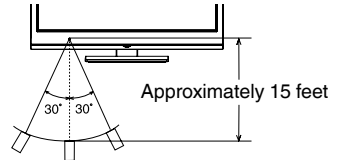

BATTERY PRECAUTIONS:

- Batteries should not be exposed to excessive heat such as sunshine, fire or the light.
- The remote control unit uses infrared beams to transmit signals, so sunlight or fluorescent light on the remote sensor may shorten operating distance.
- Incorrect use of batteries may cause them to leak or burst. Read the battery warnings and use the batteries properly.
- Do not mix old and new batteries.
- Do not mix alkaline, standard (carbon-zinc), or rechargeable, (ni-cad, ni-mh, etc) batteries.
- Remove batteries if the remote control will not be operated for an extended period of time.



If this symbol is shown, it is only valid in the European union.

Power source

TO USE AC POWER

1. Connect the AC cord plug into this unit's AC INPUT jack.
2. Connect the AC cord into an AC outlet.

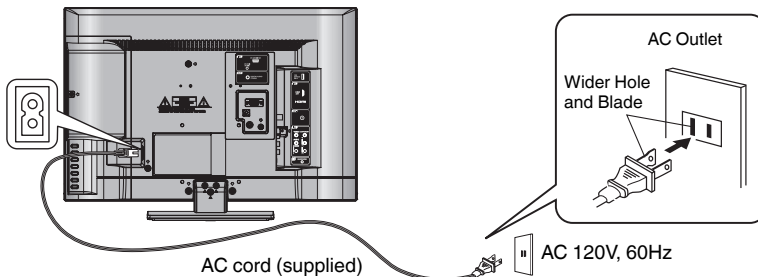

NOTE:

- Please make sure to insert the cord securely at both the TV/DVD and the wall outlet.
- The AC cord has a polarized type AC line plug. If the supplied AC cord does not match your AC outlet, contact a qualified electrician.

WARNING:

- DO NOT CONNECT THIS UNIT TO THE POWER USING ANY DEVICE OTHER THAN THE SUPPLIED AC CORD. THIS COULD CAUSE FIRE, ELECTRICAL SHOCK, OR DAMAGE.
- DO NOT USE WITH A VOLTAGE OTHER THAN THE POWER VOLTAGE SPECIFIED. THIS COULD CAUSE FIRE, ELECTRICAL SHOCK, OR DAMAGE.

CAUTION:

- WHEN THIS UNIT IS NOT USED FOR A LONG TIME, (E.G., AWAY ON A TRIP) IN THE INTEREST OF SAFETY, BE SURE TO UNPLUG IT FROM THE AC OUTLET.
- DO NOT PLUG/UNPLUG THE AC CORD WHEN YOUR HANDS ARE WET. THIS MAY CAUSE ELECTRICAL SHOCK.
- IF YOU NEED TO REPLACE THE SUPPLIED AC ADAPTER OR AC CORD, THE SPECIFIED ONE IS RECOMMENDED. CONTACT CUSTOMER SERVICE AT 1-800-289-0984.

Antenna connections

If you are using an indoor or outdoor antenna, follow the instructions below that correspond to your antenna system. If you are using a Cable TV service, see “Cable TV connections”.

Combination VHF/UHF Antenna (Single 75 ohm cable)

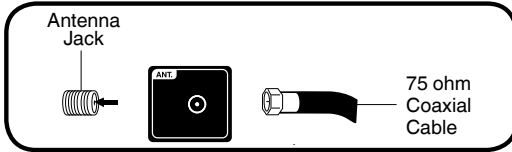

Connect the 75 ohm cable from the combination VHF/UHF antenna to the Antenna Jack.

Cable TV connections

This TV has an extended tuning range and can tune most cable channels without using a Cable TV Converter box. Some cable companies offer “premium pay channels” where the signal is scrambled. Descrambling these signals for normal viewing requires the use of a descrambler device which is generally provided by the Cable TV company.

For subscribers to basic Cable TV service

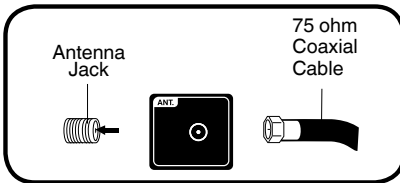

For basic Cable TV service not requiring a Converter/Descrambler box, connect the 75 ohm Coaxial Cable directly to the Antenna Jack on the back of the TV.

For subscribers to scrambled Cable TV service

If you subscribe to a Cable TV service which requires the use of a Converter/Descrambler box, connect the incoming 75 ohm Coaxial Cable to the Converter/Descrambler box. Using another 75 ohm Coaxial Cable, connect the output jack of the Converter/Descrambler box to the Antenna Jack on the TV. Follow the connections shown below. Set the TV to the output channel of the Converter/Descrambler box (usually channel 3 or 4) and use the Converter/Descrambler box to select channels.

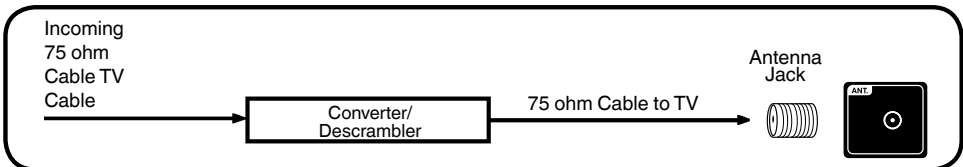

For subscribers to unscrambled Cable TV service with scrambled premium channels

If you subscribe to a Cable TV service in which basic channels are unscrambled and premium channels require the use of a Converter/Descrambler box, you may wish to use a signal Splitter and an A/B Switch box (available from the Cable TV company or an electronics supply store). Follow the connections shown below. With the switch in the “B” position, you can directly tune any unscrambled channels on your TV. With the switch in the “A” position, tune your TV to the output of the Converter/Descrambler box (usually channel 3 or 4) and use the Converter/Descrambler box to tune scrambled channels.

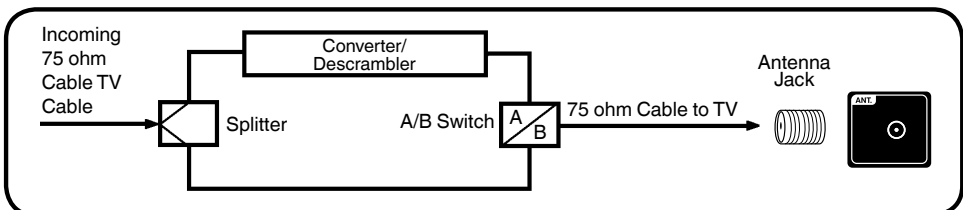

Starting setup

The Auto Setup menu appears the first time you turn on the TV, and assists you to specify the Air/Cable setting, and program your channels automatically.

IMPORTANT: Make sure that the antenna or cable TV system connection is made!

- 1 To turn on the TV, press **⏻ (POWER)** (POWER indicator on the front of the unit changes blue. It may take approx. 10 seconds for a picture to appear on screen.). The Auto Setup function begins.

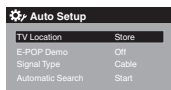

- 2 Press **▲** or **▼** to select "TV Location", then press **◀** or **▶** to select "Store" or "Home".

- 3 Press **▲** or **▼** to select "E-POP Demo", then press **◀** or **▶** to select "On" or "Off".

On: A TV feature introduction will pop up at the bottom of the screen.

Off: Turn off the E-POP Demo feature.

- 4 Press **▲** or **▼** to select "Signal Type", then press **◀** or **▶** to select "Cable" or "Air".

- 5 Press **▲** or **▼** to select "Automatic Search", then press **▶** or **ENTER**.

- 6 "Auto Setup" will begin. After the Auto Setup is completed, the TV channel appears on the screen.
 - Depending on the reception condition, it may take up to 30 minutes to complete memorizing digital cable channels. Please allow the process to complete without interruption.

NOTE:

- If you press **EXIT** in the process of "Auto Setup", the Auto Setup stops and changes to the normal screen.
- When you make a menu selection, your changes occur immediately. You do not have to press **EXIT** to see your changes.

TV operation

- 1 To turn on the TV, press **⏻ (POWER)**. (POWER indicator on the front of the unit changes blue. It may take approx. 10 seconds for a picture to appear on screen.)
- 2 Adjust the volume level by pressing **VOL +** or **-**. The volume level will be indicated on the screen by green bars. As the volume level increases, so do the number of bars. If the volume decreases, the number of green bars also decreases.
- 3 Set the Signal Type option to the appropriate position (see "Air/Cable selection" on page 18).
- 4 Press the **Direct Channel Selection (0-9, -)** buttons to select the channel. (If you press only channel number, channel selection will be delayed for a few seconds.)

TO SELECT ANALOG CHANNELS

- 1-9: Press 1-9 as needed. Example, to select channel 2, press **2**, then press **ENTER**.
- 10-99: Press the 2 digits in order. Example, to select channel 12, press **1, 2**, then press **ENTER**.
- 100-135: Press the 3 digits in order. Example, to select channel 120, press **1, 2, 0**, then press **ENTER**.

TO SELECT DIGITAL CHANNELS

Press the first 1-3 digits, then press the **-** button, followed by the remaining number. Example, to select channel 15-1, press **1, 5, -, 1**, then press **ENTER**.

- If a channel is selected with only audio content, "Audio only" will be displayed on the screen.
- If a channel is selected with a weak digital signal, "Digital channel signal strength is low" will be displayed on the screen. The same program may be available on either an analog channel or a digital channel. You may choose to watch either format.
- If a channel is selected to which you have not subscribed, "Digital channel is encrypted" will be displayed on the screen.

VHF/UHF/CABLE CHANNELS

Air	Cable
VHF 2-13	VHF 2-13
UHF 14-69	STD/HRC/IRC 14-36 (A) (W) 37-59 (AA) (WW) 60-85 (AAA) (ZZZ) 86-94 (86) (94) 95-99 (A-5) (A-1) 100-135 (100) (135) 01 (4A)

NOTE:

- If a channel with no broadcast is selected, the sound will automatically be muted.
- It may take a few seconds for a digital channel picture to appear on screen after being selected.

To select the video input source

To view a signal from another device connected to your TV, such as a VCR player, press **INPUT SELECT**, then press **▲** or **▼** or corresponding **Number buttons (0-5)**, then press **ENTER**.

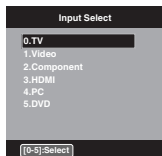

CH **▲** / **▼**

Press and release **CH **▲** / **▼****. The channel automatically stops at the next channel set into memory.

For proper operation, before selecting channels, they should be set into the memory. See "Memorizing channels" on page 18.

DISPLAY

Press **DISPLAY** to display the current information on the screen.

When the TV receives a digital signal, the digital information will appear.

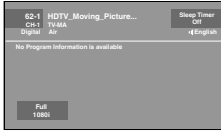

- Channel number
- Channel label (if preset)
- V-Chip rating
- Sleep timer
- Program guide
- Resolution
- Station name
- Broadcast program name
- Signal type
- Audio language
- Picture size

When the TV receives an analog signal, the analog information will appear.

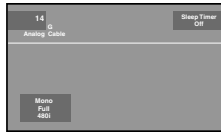

- Channel number
- Channel label (if preset)
- V-Chip rating
- Sleep timer
- Audio information (Stereo, SAP or Mono)
- Signal type
- Picture size
- Resolution

Press **DISPLAY** again to clear the call display.

NOTE:

- After a few seconds, **DISPLAY** screen will return to normal TV operation automatically.

RECALL

This button allows you to go back to the last channel selected by pressing **RECALL**. Press **RECALL** again to return to the last channel you were watching.

MUTING

Press **MUTING** to switch off the sound. The TV's sound will be silenced and "Muting" will appear on the screen. The sound can be switched back on by pressing this button again or the **VOL +** or **-**.

SLEEP

To set the TV to turn off after a preset amount of time, press **SLEEP** on the remote control. The clock will count up 10 minutes for each press of the **SLEEP** button (Off, 0h 10m, 0h 20m, ..., 2h 0m). After the sleep time is programmed, the display will appear briefly every ten minutes to remind you that the sleep timer is operating. To confirm the sleep timer setting, press **SLEEP** and the remaining time will be displayed for a few seconds. To cancel the sleep timer, press **SLEEP** repeatedly until the display turns to Off.

Quick guide for menu operation

Call menu and for example: **Select Language**.

- 1 Press **INPUT SELECT** to select TV mode.
- 2 Press **TV MENU**. The TV menu screen will appear.



- 3 Press **▲** or **▼** to select "Setup", then press **▶** or **ENTER**.
- 4 Press **▲** or **▼** to select "Language", then press **◀** or **▶** to select the desired language.
...on the following pages the menu can be called in the same way as here.
- 5 Press **EXIT/CANCEL** to return to the normal screen.

NOTE:

- If no buttons are pressed for more than about 60 seconds, the menu screen will return to normal operation automatically.

Convenience functions

You can change the default settings by pressing the **TV MENU** button on your remote, then select the one of the icons at the left of the menu - follow the On-Screen prompts to set your preferences.

Icon	Selected Items		Setup hint	
Picture	Picture Preference	Sports	Bright and dynamic picture (factory-set)	
		Standard	Standard picture quality (factory-set)	
		Movie	Movie-like picture setting (factory-set)	
		Memory	Your personal preferences (set by you; see "Picture Setting")	
	Picture Setting	Brightness / Contrast / Sharpness / Color / Tint		You can adjust the picture quality to your preference.
		Color Temperature		Cool (Bluish) / Standard (Neutral) / Warm (Reddish)
		Backlight		The Backlight feature adjusts the screen brightness for improved picture clarity.
	DBC	On/Off	Use this feature to change the Black level automatically according to the brightness of an image. The Black level will become dark in a dark scene.	
	Picture Size		See page 22.	
	Film Mode	On/Off	A smoother motion may be obtained by setting the Film Mode to "On" (480i only).	
	PC Setting	Hor Position / Ver Position		To adjust the horizontal / vertical position of the image on the PC monitor screen. Each video standard will require a different value for this setting.
		Clock		To minimize any vertical bars or stripes visible on the screen background.
		Phase		This must be adjusted after the frequency has been set optimize picture quality.
		Auto Adjust		To adjust the all PC settings automatically.
DNR	On/Off	DNR (Digital Noise Reduction) can reduce the roughness of the picture.		
Audio	Equalizer Mode		Standard/Music/Movie/News/Memory/Flat	
	Audio Setting	Bass/Treble		You can adjust the sound quality to your preference. (Flat mode only)
		Equalizer Setting		100Hz/250Hz/500Hz/1kHz/2kHz/4kHz/10kHz (Not available in Flat mode)
		Balance		You can adjust the sound quality to your preference.
	MTS	Stereo / SAP / Mono		The multi-channel TV sound (MTS) feature provides high-fidelity stereo sound. MTS also can transmit a second audio program (SAP) containing a second language or other audio information.
	Surround	On/Off	The dynamic presence and sound created offers a thoroughly enjoyable listening experience.	
	Auto Volume	On/Off	Volume level can be adjusted automatically by the motion of picture.	
	Audio Language		When two or more audio languages are included in a digital signal, you can select one of the audio languages. (This function is available only for digital broadcast.)	
	HDMI Audio	HDMI	When you connect the HDMI device to the TV, select this setting.	
		DVI	When you connect the DVI device to the TV with analog audio cords, select this setting.	
Channel	Add / Delete		See page 18.	
	DTV Signal		See page 19.	
	Auto Ch Memory		See page 18.	
	Ch Label		See page 19.	
Lock			See page 20.	
Setup	Closed Caption		See page 21.	
	Language		You can choose from three different languages (English, Français (French) and Español (Spanish)) for the on-screen displays. Select the language you prefer first, then proceed with the other menu options.	
	Video Label		See page 19.	
	On Timer	Off / 0h30m / 1h00m / 1h30m / 2h00m / 3h00m . . . 12h00m	You can set the On Timer to automatically turn on the TV. To cancel the On Timer select "Off".	
	Auto Shut Off*	On/Off	If the Auto Shut Off feature is On, a station being viewed stops broadcasting or DVD is not operated without the menu screen, and the TV is no operation for 15 minutes, the TV will automatically shut itself off.	
	Auto Setup		See page 15.	
	Power On LED	On/Off	When you turn on the TV, Power indicator on the front of the TV will light.	
	PC Standby	On/Off	If the PC Standby feature is On. In PC mode, if no signal is received or no operation performed for 1 minute, the TV will turn to standby mode automatically (LED light will flash red). When an input signal is received or an operation performed on the PC, the TV will return to the On mode.	
	Reset		The Reset function returns your Picture/Audio settings to the factory settings. "Picture Size", "MTS", "Audio Language" and "HDMI Audio" cannot be reset by this function.	

NOTE:

* If there is no input signal in the PC mode, after 1 minute Auto Shut Off will be activated. In PC mode the "PC Standby" setting takes precedence.

Memorizing channels

This TV is equipped with a channel memory feature which allows channels to skip up or down to the next channel set into memory, skipping over unwanted channels. Before selecting channels, they must be programmed into the TV's memory. To use this TV with an antenna, set the Signal Type option to the Air mode. When shipped from the factory, this menu option is in the Cable mode.

Air/Cable selection

1 Select "Channel ⇒ Auto Ch Memory ⇒ Signal Type".

2 Press ◀ or ▶ to select "Air" or "Cable".

Air - VHF/UHF channels
Cable - CABLE TV channels

CH Auto Ch Memory

Signal Type	Cable
Automatic Search	Start

NOTE:

- It may take a few seconds for a digital channel picture to appear on screen after being selected.

Automatic Search

1 Select "Channel ⇒ Auto Ch Memory ⇒ Automatic Search", then press ▶ or ENTER.

CH Auto Ch Memory

Signal Type	Cable
Automatic Search	Stop

2 The TV will begin memorizing all the channels available in your area.

- It may take from 15 minutes to 30 minutes to complete memorizing digital cable channels. Depending on the reception condition, a bar display may not advance for several minutes, please be patient.

NOTE:

- Memorizing channels is best accomplished during evening "PRIMETIME" hours, as more stations are broadcasting digital signals. Memorizing channels can only be accomplished while a station is broadcasting a digital signal to set that channel into memory.
- If you are unsure of the digital channels available in your area, you may visit www.antennaweb.org to receive a list based on your address or zip code. Should you require further assistance you may call our toll-free customer service line at 1-800-289-0984.
- New digital channels may be added to your area periodically, it is recommended to perform the "Automatic Search" procedure regularly.

Adding Channel

If you find a new digital channel unregistered, you can add the new channel into the channel memory.

- 1 Tune in the new channel.
- 2 Select "Channel ⇒ Add/Delete ⇒ Adding Channel", then press ▶ or ENTER.

CH Add/Delete

Adding Channel	>>
Add/Delete	>>
Clear All	>>

- 3 The new channel will be added into the channel memory.

Add/Delete channel

You can select the channel that you want to skip.

1 Select "Channel ⇒ Add/Delete ⇒ Add/Delete", then press ▶ or ENTER.

2 Press ▲ or ▼ to select the channel that you want to skip.

CH Add/Delete

▲ CH	Signal	
2	Analog	Add
3	Analog	Add
3-1	Digital	Delete
3-2	Digital	Add
4	Analog	Delete

▼

3 Press ◀ or ▶ to select "Add" or "Delete", whichever function you want to perform.

4 Repeat steps 2 - 3 for other channels you want to add or delete.

Clear All

All channels are deleted from the channel memory.

Select "Channel ⇒ Add/Delete ⇒ Clear All", then press ▶ or ENTER.

CH Add/Delete

Adding Channel	>>
Add/Delete	>>
Clear All	>>

Checking the digital signal strength

This TV will allow you to view the digital signal meter for digital channels.

- 1 Select "Channel ⇒ DTV Signal", then press ► or ENTER.
- 2 The digital signal strength screen will appear. If necessary, adjust the direction of the antenna to obtain the maximum signal strength.

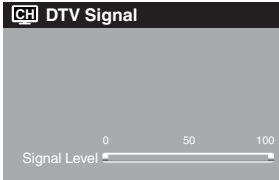

NOTE:

- Signal meter feature is not available for analog channels.
- After 240 seconds, DTV Signal screen will return to normal TV operation automatically.

Labeling channels

Channel label appear with the channel number display each time you turn on the TV, select a channel, or press DISPLAY. You can choose any four characters to identify a channel.

To create channel labels

- 1 Select "Channel ⇒ Ch Label", then press ► or ENTER.
- 2 Press ◀ or ▶ to select a channel you want to label, then press ▼.

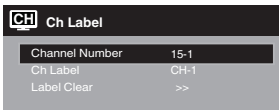

- 3 Press ◀ or ▶ repeatedly until the character you want appears in the first space.

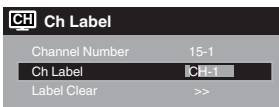

The characters rotation as follows:

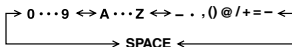

If the character which you desire appears, press ENTER.

Repeat this step to enter the rest of the characters. If you would like a blank space in the label name, you must choose the empty space from the list of characters.

- 4 Repeat steps 2-3 for other channel. You can assign a label to each channel.
- 5 When you finish inputting the label name, press EXIT to return to the normal screen.

To clear a Ch Label

After step 3 above, press ▲ or ▼ to select "Label Clear", then press ► or ENTER.

NOTE:

- The channel labels will be reset after "Automatic Search" on page 18.

Labeling video inputs

The Video Label feature allows you to label each input source for your TV.

- 1 Select "Setup ⇒ Video Label", then press ► or ENTER.
- 2 Press ▲ or ▼ to select an input which you want to label.
- 3 Press ◀ or ▶ to select the desired label for that input source.

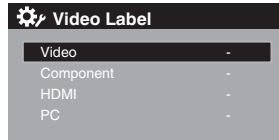

- / VCR / DVD / STB / Cable / Satellite / Receiver / Game / Camcorder / PC / DVI PC / Blu-ray

Setting the V-Chip

An age limitation can be set to restrict children from viewing or hearing violent scenes or pictures that you may choose to exclude. The restriction applies to "TV Rating" and "Movie Rating" if this data is transmitted. You may set this restriction separately. To use the V-Chip function, you must register a password.

To register a password

- 1 Select "Lock", then press ► or **ENTER**.
- 2 Select and enter your password (4 digits) using **Number buttons (0-9)**, then press **ENTER**.

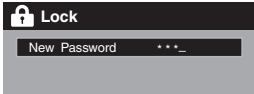

"*" appears instead of the number.

- 3 Enter the same password again to confirm, then press **ENTER**.
The password is now registered.

NOTE:

- If you forget the password, contact Customer Service at 1-800-289-0984 for assistance. Your original remote control will be required.
- To avoid forgetting the password, write it down and keep in a safe place.

How to enter the V-Chip menu

- 1 Select "Lock" menu, then press ► or **ENTER**.
- 2 Use **Number buttons (0-9)** to enter your password, then press **ENTER**. The V-Chip menu will appear.

To set the V-Chip

- 1 In the V-Chip menu, press ◀ or ▶ to set "V-Chip" to "On".
- 2 Press ▲ or ▼ to select "V-Chip Set", then press ► or **ENTER**.
The V-Chip Set menu will appear.
- 3 Press ▲ or ▼ to select which rating will be used, then press ► or **ENTER**. Each rating below will appear.

TV Rating

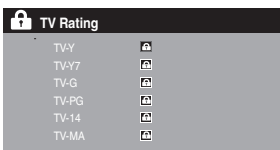

You can set the rating using age level and genre.

Age:

- TV-Y** : All children
- TV-Y7** : 7 years old and above
- TV-G** : General audience
- TV-PG** : Parental guidance
- TV-14** : 14 years old and above
- TV-MA** : 17 years old and above

When you select TV-Y7, TV-PG, TV-14 or TV-MA, press **DISPLAY** to explain the rating.

Genre:

- D** : Dialogue
- L** : Language
- S** : Sex
- V** : Violence
- FV** : Fantasy Violence

Movie Rating

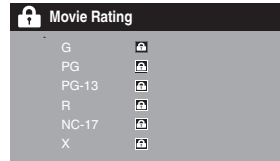

- G** : All ages
- PG** : Parental guidance
- PG-13** : Parental guidance less than 13 years old
- R** : Under 17 years old parental guidance suggested
- NC-17** : 17 years old and above
- X** : Adult only

- 4 Press ▲/▼ to select the desired rating, then press **ENTER**.
- 5 Press **EXIT** to return to the normal screen.
V-Chip function is activated now.

To use the TV after the TV is protected.

When a program is received that is blocked by the V-Chip, you should set the V-Chip to "Off" or set appropriate TV/Movie Rating level for the blocked program (see "To set the V-Chip" on left column).
After that, you should re-set the V-Chip, if you need.

NOTE:

- The V-Chip function is activated only on programs and input sources that include a rating signal.

To change the password

- 1 In the V-Chip menu, press ▲ or ▼ to select "Change Password", then press ► or **ENTER**.
The Change Password screen will appear.
- 2 Enter a new password using **Number buttons (0-9)**, then press **ENTER**.
- 3 Enter the same password again to confirm, then press **ENTER**.
The password is now registered.

Downloading the additional V-Chip rating system

As a supplement to the standard V-Chip rating system, your television will be able to download an additional rating system, if such a system becomes available in the future.

To download the additional V-Chip rating system (when available)

- 1 In the V-Chip menu, press ◀ or ▶ to set "V-Chip" to "On".
- 2 Press ▲ or ▼ to select "V-Chip Set (DTV)", then press ► or **ENTER**.

- 3 If the TV is not storing the additional rating system, the TV will begin downloading it, which may take some time to be completed.
- 4 Set your preferred content rating limits for the additional rating system.
- 5 You also need "Update" procedure to update rating information.

NOTE:

- You can only download the additional V-Chip rating system when your TV is receiving a digital signal.
- When you download the additional rating system, it may take some time for the download to occur.
- The V-Chip rating information and system are not determined or controlled by the TV.
- The standard V-Chip rating system is available whether your TV is receiving a digital signal or not, and will block both analog and digital programs. To set the restriction level using the standard V-Chip rating system, select "V-Chip Set" in step 2.
- The downloadable V-Chip rating system is an evolving technology, and availability, content, and format may vary.
- You cannot select this feature if the TV is not receiving a digital signal for the current station.

To clear the all V-Chip settings

- 1 In the V-Chip menu, press ▲ or ▼ to select "V-Chip Clear", then press ► or ENTER. The V-Chip Clear screen will appear.
- 2 Use **Number buttons (0-9)** to enter your password, then press ENTER. All of your settings return to the factory settings.

Closed Caption

WHAT IS CLOSED CAPTIONING?

This television has the capability to decode and display Closed Captioned television programs. Closed Captioning will display text on the screen for hearing impaired viewers or it will translate and display text in another language.

Captions: This Closed Caption mode will display text on the screen in English or another language. Generally, Closed Captions in English are transmitted on C1 and Closed Captions in other languages are transmitted on C2.

Text: The Text Closed Caption mode will usually fill 1/2 of the screen with a programming schedule or other information.

- 1 Select "Setup ⇒ Closed Caption", then press ► or ENTER.
- 2 Press ◀ or ▶ to set "CC Setting" to "On".
On: Captions will be displayed on the screen.
Off: Captions will not be displayed on the screen.
- 3 Press ▲ or ▼ to select "Analog Caption" or "Digital Caption".

When you select "Analog Caption", you can choose from C1, C2, C3, C4, T1, T2, T3 and T4.

When you select "Digital Caption", you can choose from CS1, CS2, CS3, CS4, CS5 and CS6.

- 4 Press ◀ or ▶ to select the desired Closed Caption mode for both Digital and Analog Caption.

- 5 Press ▲ or ▼ to select "CC Priority", then press ◀ or ▶ to select "Digital CC" or "Analog CC".

NOTE:

- Depending on the broadcast signal, some Analog Captions will function with a Digital broadcast signal. This step prevent that two kind of captions are overlapping.

NOTE:

- If the program or video you selected is not closed-captioned, no captions will display on-screen.
- If text is not available in your viewing area, a black rectangle may appear on-screen. If this happens, set the CC Setting to "Off".
- When selecting Closed Captions, the captioning will be delayed approx. 10 seconds.
- If no caption signal is received, no captions will appear, but the television will remain in the Caption mode.
- Misspellings or unusual characters may occasionally appear during Closed Captioning. This is normal with Closed Captioning, especially with live programs. This is because during live programs, captions are also entered live. These transmissions do not allow time for editing.
- When Captions are being displayed, on-screen displays, such as volume and mute may be seen but may interfere with Closed Captions.
- Some cable systems and copy protection systems may interfere with the Closed Captioned signal.
- If using an indoor antenna or if TV reception is very poor, the closed caption decoder may not appear or may appear with strange characters or misspelled words. In this case, adjust the antenna for better reception or use an outdoor antenna.
- Closed Caption menu also can be displayed by pressing CCD on the remote control.

CC advanced

When you have selected "Custom" as the display method, you can adjust the various setting listed below as follows:

This feature is designed to customize Digital Caption only.

- 1 Select "Setup ⇒ Closed Caption", then press ► or ENTER.
- 2 Press ◀ or ▶ to set "CC Setting" to "On".
- 3 Press ▲ or ▼ to select "Digital CC Preset", then press ◀ or ▶ to select "Custom".
- 4 Press ▲ or ▼ to select "CC Advanced", then press ► or ENTER.
The CC Advanced menu will appear.
- 5 Press ▲ or ▼ to select the desired item, then press ◀ or ▶ to change the setting.

CC Advanced	
Text Size	Auto
Text Type	Auto
Text Edge	Auto
Text Color	Auto
Text Opacity	Auto
Background Color	Auto
Background Opacity	Auto

You can select from among the following items and parameters.

- Text Size:** Auto, Small, Standard, Large
- Text Type:** Auto, Style1, Style2, Style3, Style4, Style5, Style6, Style7
- Text Edge:** Auto, None, Raised, Depressed, Uniform, Left Shadow, Right Shadow
- Text Color:** Auto, Black, White, Red, Green, Blue, Yellow, Magenta, Cyan
- Text Opacity:** Auto, Solid, Transparent, Translucent, Flashing
- Background Color:** Auto, Black, White, Red, Green, Blue, Yellow, Magenta, Cyan
- Background Opacity:** Auto, Solid, Transparent, Translucent, Flashing

NOTE:

- You cannot set both “Text Color” and “Background Color” as a same color.
- You cannot set both “Text Opacity” and “Background Opacity” to “Transparent”.

Setting the picture size

You can change to a variety of picture sizes—**Natural, Cinema Wide1, Cinema Wide2, Cinema Wide3, Full and Native.**

Selecting the picture size

- 1 Select “Picture ⇒ Picture Size”, then press ► or **ENTER** to display “Picture Size” menu.
- 2 Press ▲ or ▼ or corresponding **Number buttons (0-4)** to select the desired picture size, as described below.



NOTE:

- Selectable picture sizes may vary depending on the input source or broadcast signal.
- Picture Size menu also can be displayed by pressing **SCREEN SIZE** on the remote control.

Natural

In some cases, this image will display the size of standard 4:3 with a black side bar.

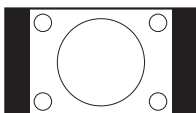

Cinema Wide1 (for 4:3 format programs)

To fill the screen, the right and left edges are extended, however; the center of the picture remains near its former ratio.
The top and bottom edges of the picture may be hidden.

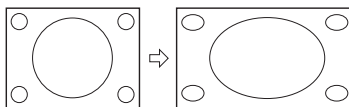

Cinema Wide2 (for letter box programs)

The entire picture is uniformly enlarged—it is stretched the same amount both wider and taller (retains its original proportion).

The top and bottom edges of the picture may be hidden.

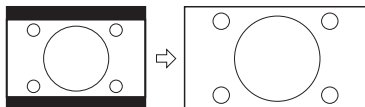

Cinema Wide3 (for letter box programs with subtitles)

To fill the width of the screen, it is extended horizontally. However, it is only slightly extended at the top and the bottom.

The top and bottom edges of the picture may be hidden.

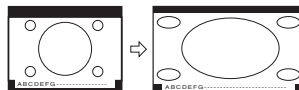

Full (for 16:9 source programs)

Full will display the picture at the maximum size.

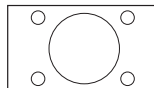

Native (for PC mode only)

Detects the resolution of the signal of the image and it will be shown on the screen with same amount of pixels.

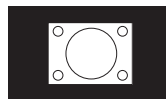

NOTE:

- Some High Definition and/or Digital broadcasts may not allow you to change the picture size.
- In HDMI or COMPONENT mode with a scanning rate of 720p, 1080i or 1080p (HDMI only) only the Cinema Wide2 and Full picture size feature are available.
- In PC mode, only the Natural, Full and Native picture size features are available. In PC mode (WXGA, WXGA+, FHD), only the Full and Native picture size features are available.

DVD Operation

The following pages describe the setup/operation in DVD mode.

Preparation

Before DVD/CD operation, please make the following preparations.

- 1 Insert the AC cord plug into a standard 120V 60Hz polarized AC outlet.
 - If the AC cord plug is plugged in for the first time, wait for about 5 seconds before pressing **⏻ (POWER)**.

NOTE:

- When connecting to other equipment, unplug the unit from the AC outlet.

- 2 Press **⏻ (POWER)** on the unit or on the remote control to turn on the unit. The POWER indicator will change to blue.
 - When using an amplifier, switch on the amplifier.

- 3 Press **TV/DVD** to select DVD mode. The DVD startup screen will appear on the screen.
 - If the DVD is not operated, the unit will automatically shut itself after 15 minutes.



NOTE:

- **If the unit does not operate properly:** Static electricity, etc., may affect the player's operation. Disconnect the AC power cord once, then connect it again.
- **About inserting disc:** If the unit is slanted or moved while inserting a disc, the disc may be damaged.

Status display of disc

Press **DISPLAY**. The status display of the disc will appear on the screen.

- Display messages may change each time you press **DISPLAY** for some discs or files.

To make the status display screen disappear, press **DISPLAY** again.

Playback procedure

- 1 Press **TV/DVD** to select DVD mode.

- 2 Place the disc in the disc slot with the label side facing forward. (If the disc has a label.) Hold the disc without touching either of its surfaces, align it with the guides, and place it in position.

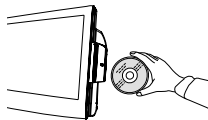

- 3 On the screen, "**▲**" changes to "Loading" and then playback will commence.

- A menu screen may appear on the TV screen, if the disc has a menu FEATURE. In this case, press **▲, ▼, ◀, ▶** or **ENTER** to operate a menu feature.

- 4 Press **STOP (■)** to end playback.

- The unit can record where you stop a video, but it depends on the disc you are using. Press **PLAY (▶)** to resume a playback point. The unit can store the stopped points of the last five discs that you have played. When one of these discs is reloaded, you can resume playback from where you stopped playing last time.
- If you press **STOP (■)** again ("Resume off" appears on the screen) the unit will clear the stopped point.
- You cannot save a stopped point for some discs. If a number of discs played and stored in the unit exceeds five, a new memory will overwrite the oldest stored memory.

- 5 Press **▲ (EJECT)**.

Remove the disc and then press **⏻ (POWER)**. The unit turns off.

- When you eject the disc, you may hear some mechanism noise, but it is not a malfunction.

NOTE:

- If a non-compatible disc is loaded, "Can't play disc" or "Incompatible disc region number Can't play disc" will appear on the TV screen according to the type of loaded disc. In this case, check your disc again (see page 9).
- Some discs may take a minute or so to start playback.
- A prohibition message "Depending on the disc, this operation may be prohibited" or "This operation can't be performed" may appear on the screen. This message means either the feature you tried is not available on the disc, or the unit cannot access the feature at this time. This does not indicate a problem with the unit.
- When you insert a single-faced disc label backwards (i.e. the wrong way) "Loading" will appear on the display and then "Can't play disc" will be displayed.
- Some playback operations of DVDs may be intentionally fixed by software producers. Since this unit plays DVDs according to the disc content recorded, some playback features may not be available. Also refer to the instructions supplied with the DVDs.

Special playback

Fast Forward Playback

Press **SEARCH (▶▶)** during normal playback. Each press of **SEARCH (▶▶)** will increase the speed of the search.

- To resume normal playback, press **PLAY (▶)**.

Review Playback

Press **SEARCH (◀◀)** during normal playback. Each press of **SEARCH (◀◀)** will increase the speed of the search.

- To resume normal playback, press **PLAY (▶)**.

Still Playback

Press **PAUSE/STILL (||)** during normal playback to pause playback.

- To resume normal playback, press **PLAY (▶)** or **PAUSE/STILL (||)**.

Frame Advance

Press **PAUSE/STILL (||)** during normal playback. One frame is advanced each time you press **SEARCH (◀◀)** or **SEARCH (▶▶)**.

- To resume normal playback, press **PLAY (▶)**.

Slow-motion Playback

Press **SLOW (|▶)** or **SLOW (◀|)** during normal playback or still playback. Each press of **SLOW** will change the speed of the slow.

- To resume normal playback, press **PLAY (▶)**.
- To resume the still playback, press **PAUSE/STILL (||)**.

Locating a chapter or track

Press **SKIP (▶▶|)** Forward or **SKIP (|◀◀)** Reverse during playback to locate a chapter/track that you want to watch.

Each time you press the button, a chapter or track is skipped.

NOTE:

- The TV/DVD is capable of holding a still video image or On screen display image on your television screen indefinitely. If you leave the still video image or On screen display image displayed on your TV for an extended period of time, you risk permanent damage to your television screen.

Zoom

This TV/DVD will allow you to zoom in on the frame image. You can then make selections by switching the position of the frame.

- 1 Press **ZOOM** during playback.
The center part of the image will be zoomed in. Each press of **ZOOM** will change the **ZOOM** magnification Zoom 2x and Zoom 4x.

- 2 Press **▲/▼/◀/▶** to view a different part of the frame.
You may move the frame from the center position UP, DOWN, LEFT or RIGHT.

- 3 In the zoom mode, press **ZOOM** repeatedly to return to a 1:1 view.

NOTE:

- You can select the Still Playback or Fast Forward (Review) Playback in the zoom mode.
- Some discs may not respond to the zoom feature.

Locating desired scene

Use the title, chapter and time recorded on the disc to locate the desired point to play back.

- 1 Press **JUMP** during playback.
- 2 Press **▲/▼** to select the "Title Search", "Chapter Search", "Time Search" or "Track Search". Then press **▶** or **ENTER**.
- 3 Press **Number buttons (0-9)** to input the number.
 - If you input a wrong number, press **CANCEL**.
 - Refer to the package supplied with the disc to check the numbers.
- 4 Press **ENTER**.
 - Playback starts.
 - When you change the title, playback starts from Chapter 1 of the selected title.
 - Some discs may not work in the above operation.

A-B Repeat playback

A-B repeat playback allows you to repeat material between two selected points.

- 1 Press **REPEAT A-B** during playback.
The start point is selected.
- 2 Press **REPEAT A-B** again.
The end point is selected.
Playback starts at the point that you selected. Playback stops at the end point, returns to Point A automatically, then starts again.
 - To resume normal playback press **REPEAT A-B** again.

NOTE:

- In A-B Repeat mode, subtitles near the A or B locations may not be displayed.
- You may not be able to set A-B Repeat during certain scenes of the DVD.
- A-B Repeat does not work with an interactive DVD, MP3/WMA/JPEG-CD.

Marking desired scenes

The TV/DVD stores the points that you want to watch again up to 12 points.

You can resume playback from each scene.

Marking the scenes

- 1 Press **MARKER** during playback.
- 2 Select the blank Marker using **▲/▼/◀/▶**, then press **ENTER** at the desired scene.
 - Up to 12 scenes can be selected.
 - Repeat this procedure to set the other 11 scenes.
- 3 Press **MARKER** to return to the normal screen.

Returning to the scenes

- 1 Press **MARKER** during playback or stop mode.
- 2 Press **▲/▼/◀/▶** to select the Marker 1-12.
- 3 Press **ENTER**.
Playback starts from the marked scene.

To cancel the Marker

Follow the above steps 1~2, then press **CANCEL**.

NOTE:

- Some discs may not work with the marking operation.
- The marking is cancelled when you eject the disc or turn the power off.
- Some subtitles recorded around the marker may fail to appear.

Changing angles

When playing back a disc recorded with multi-angle facility, you can change the view angle.

- 1 Press **ANGLE** during playback.
The current angle will appear.

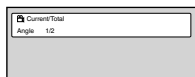

- 2 Press **ANGLE** repeatedly until the desired angle is selected.

NOTE:

- In case of JPEG-playback, the JPEG-image is rotated 90 degrees to the right.
- Depending on the DVD, you may not be able to change the angles even if multi-angles are recorded on the DVD.

Changing soundtrack language

You can select the language when you play a multilingual disc.

- 1 Press **AUDIO** during playback.
The current soundtrack language will appear.



- 2 Press **AUDIO** repeatedly until the desired language is selected.
The on-screen display will disappear after a few seconds.



NOTE:

- If the desired language is not heard after pressing **AUDIO** several times, the language is not recorded on the disc.
- Changing soundtrack language is cancelled after "Resume off" has been selected.
- The initial default language or available language will be heard if the disc is played back again.

Subtitles

Changing the subtitle language

You can select the language when playing back a disc recorded with multilingual subtitles.

- 1 Press **SUBTITLE** repeatedly during playback until your desired language appears.
The on-screen display will disappear after a few seconds.

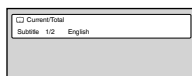

Turning the subtitles off

Press **SUBTITLE** during playback until "Off" appears.

NOTE:

- Changing subtitle language is cancelled after "Resume off" has been selected.
- Some functions may not work on some DVDs. You may not be able to turn subtitles on or off or change subtitles.
While playing the DVD, the subtitle may change when:
 - you eject or insert the disc.
 - you change the title.
- In some cases, the subtitle language is not changed to the selected one immediately.

Using HOME MENU

Playing a disc

1 Press **SETUP** during stop mode. HOME MENU will appear.

2 Press **▲/▼/◀/▶** to select “Disc Navigator”, then press **ENTER**.

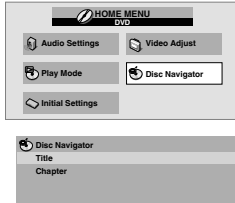

3 Press **▲/▼** to select desired option, then press **ENTER**.

- Disc Navigator may not work with some discs.
- Depending on a disc, you can select Title, Chapter, or both.

4 Press **▲/▼/◀/▶** or **Number Buttons (0–9)** to select Title or Chapter then press **ENTER**.

- Press **SKIP (◀◀)** or **SKIP (▶▶)** to move to the previous/next page.
- Press **RETURN** to return to the previous screen.

Playing a file

1 Press **SETUP** during stop mode. HOME MENU will appear.

2 Press **▲/▼/◀/▶** to select “Disc Navigator”, then press **ENTER**.

3 Press **▲/▼** to select folder, then press **ENTER**.



4 Press **▲/▼** to select file, then press **ENTER**.

- If you select a JPEG file, the unit shows the pictures one after another automatically.
- Press **RETURN** to go to the previous step.

NOTE:

- When music files and JPEG files are recorded on one disc, you can play them simultaneously. Please select the music file then select the JPEG file.

Play mode

A-B repeat playback

A-B repeat playback allows you to repeat a selection between two selected points.

1 Press **PLAY MODE** during playback. Play Mode screen will appear.

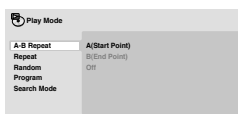

2 Press **▲/▼** to select “A-B Repeat”, then press **▶** or **ENTER**.

3 Press **▲/▼** to select “A(Start Point)”, then press **ENTER**. The start point is selected.

4 Press **▲/▼** to select “B(End Point)”, then press **ENTER**. The end point is selected. Playback starts at the point that you selected. Playback stops at the end point and returns to Point A automatically, then starts again.

To resume normal playback

Select “Off” in step 3.

NOTE:

- Some discs may not work with the Play Mode function.
- A-B Repeat playback does not work with MP3/WMA CD's.

Repeat playback

1 Press **PLAY MODE** during playback. Play Mode screen will appear.

2 Press **▲/▼** to select “Repeat”, then press **▶** or **ENTER**.

3 Press **▲/▼** to select desired repeat option, then press **ENTER**. The unit automatically starts repeat playback after finishing the current title or chapter.

To resume normal playback

Select “Repeat Off” in step 3.

Random playback

1 Press **PLAY MODE** during playback. Play Mode screen will appear.

2 Press **▲/▼** to select “Random”, then press **▶** or **ENTER**.

3 Press **▲/▼** to select desired random playback option, then press **ENTER**. The unit automatically starts random playback.

To resume normal playback

Select “Random Off” in step 3.

NOTE:

- You cannot play Random playback for programmed contents (Random play is not permitted during Program playback).
- During Random playback, the same title, chapter or track may be repeated.
- Random playback does not work with MP3/WMA CD.

Program playback

- 1 Press **PLAY MODE** during playback or stop mode. Play Mode screen will appear.
- 2 Press **▲/▼** to select "Program", then press **▶** or **ENTER**.
- 3 Press **▲/▼** to select "Create/Edit", then press **ENTER**. "Create/Edit" display differs, depending on discs or files.
- 4 Press **▲/▼/◀/▶** to select Title, Chapter, Track or File, then press **ENTER**.

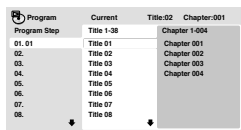

- When you add a program, find where you want to add it (Program Step) and select Title, Chapter or Track then press **ENTER**. (It will be added to the left if file is added.)
 - To go to previous step, press **RETURN**.
 - If **RETURN** is pressed while programming, the content will be deleted.
 - To delete a program, select Program Step that you want to delete and press **CANCEL**.
- 5 Press **PLAY (▶)**.
 - To play existing programmed contents, select "Playback Start" from Play Mode screen and press **ENTER**.
 - To resume normal playback, select "Playback Stop" in Play Mode screen and press **ENTER**. Your programmed contents are saved.
 - To delete all programmed contents, select "Program Delete" in Play Mode screen and press **ENTER**.

NOTE:

- You can repeat the programmed contents. Select "Program Repeat" from "Repeat" in the Play Mode screen during Program playback.
- You cannot play Random playback for programmed contents (Random play is not permitted during Program playback).
- In stop mode, you can also enter Play Mode screen by selecting "Play Mode" in HOME MENU.

Locating desired scene

- 1 Press **PLAY MODE** during playback or stop mode. Play Mode screen will appear.
- 2 Press **▲/▼** to select "Search Mode", then press **▶** or **ENTER**.
- 3 Press **▲/▼** to select desired search mode option, then press **▶** or **ENTER**.
 - Search Mode options differs, depending on discs or files.

- 4 Input Title, Chapter, Track or Folder number or Time by using **Number buttons (0-9)** and press **ENTER**.



- For instance, if you want to enter 1hr 4min (64:00), input 6, 4, 0, 0.

NOTE:

- You can locate a desired scene in the Menu screen for some DVD videos.
- In stop mode, you can also enter the Play Mode screen by selecting "Play Mode" in HOME MENU.

Audio Settings menu

The Audio Settings menu offers features for adjusting the way discs sound.

- 1 Press **SETUP** during stop mode. HOME MENU will appear.

- 2 Press **▲/▼/◀/▶** to select "Audio Settings", then press **ENTER**.



- 3 Press **▲/▼/◀/▶** to setting the option, then press **ENTER**.

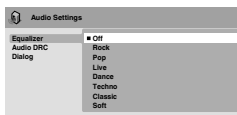

- 4 Press **SETUP** to save the setting.

Equalizer

Select the most suitable setting to match a category of music that you are listening to.

Audio DRC

- Adjusts loud sound levels down and quiet sound levels up while playing. This is useful, for instance, when you watch a film in the late night.
- Audio DRC only works with Dolby Digital Sound.
- The effect depends on your AV amplifier and speaker volume. Adjust the sound as you wish and find the most effective setting.

Dialog

Adjusts the audio setting when you cannot hear dialogs very well.

NOTE:

- It may not be very effective for some discs or files.

Video Adjust menu

From the Video Adjust menu you can adjust various settings that affect how the picture is presented.

1 Press **SETUP** during stop mode.
HOME MENU will appear.

2 Press **▲/▼/◀/▶** to select "Video Adjust", then press **ENTER**.



3 Press **▲/▼/◀/▶** to setting the option, then press **ENTER**.

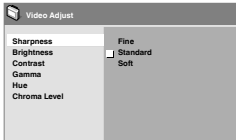

4 Press **SETUP** to save the setting.

Sharpness

Adjust sharpness of images.

Brightness

Adjust brightness of images.

Contrast

Adjust a ratio of brightness between the brightest part and the darkest part.

Gamma

Emphasizes the dark part of images.

Hue

Adjusts the balance between green and red.

Chroma Level

Adjusts color density. It is effective with animation or something with high color density.

NOTE:

- It may not be very effective for some discs or files.

Quick guide for DVD menu operation

You can change the default settings to customize performance to your preference.

Setting procedure

1 Press **SETUP** in stop mode.
HOME MENU will appear.

2 Press **▲/▼/◀/▶** to select "Initial Settings", then press **ENTER**.



3 Press **▲/▼/◀/▶** to select the desired option, then press **ENTER**.

4 Change the selection using **▲/▼/◀/▶** or **ENTER**, by referring to the corresponding page 29.

- Repeat steps 3 and 4 to change other options.

5 To clear HOME MENU screen, press **SETUP**.

Function Setup

Setting	Option	
Digital Audio Out settings		
Digital Out	On	Digital audio is output when playing a disc.
	Off	Digital audio is not output when playing a disc.
Dolby Digital Out	Dolby Digital	Dolby Digital encoded digital audio is output when playing a Dolby Digital DVD disc.
	Dolby Digital > PCM	Dolby Digital audio is converted to PCM audio before being output.
DTS Out	DTS	DTS encoded digital audio is output when playing a DTS disc. (Noise will be output if your amplifier/receiver is not compatible with DTS audio.)
	Off	DTS encoded digital audio is not output when playing a DTS disc.
96kHz PCM Out	96kHz > 48kHz	96 kHz digital audio is converted to 48 kHz for digital output.
	96kHz	96 kHz digital audio is output as is at 96 kHz.
MPEG Out	MPEG	MPEG encoded digital audio is output as is.
	MPEG > PCM	MPEG encoded digital audio is converted to PCM audio for digital output.
Video Output settings		
TV Screen	4:3 (Letter Box)	Set Picture Size to Natural. Widescreen movies are shown with black bars top and bottom.
	4:3 (Pan & Scan)	Set Picture Size to Natural. Widescreen movies are shown with the sides cropped so that the image fills the screen.
	16:9 (Wide)	Set if you have a widescreen TV.
Language settings		
Audio Language	English/French/Spanish	If there is an English, French or Spanish soundtrack on the disc, then it will be played.
	Other Language	Select to choose a language other than the ones displayed. (See "Language Code List" on page 31.)
Subtitle Language	English/French/Spanish	If there is an English, French or Spanish subtitle on the disc, then it will be displayed.
	Other Language	Select to choose a language other than the ones displayed. (see "Language Code List" on page 31.)
DVD Menu Lang.	w/Subtitle Lang.	DVD disc menus will be displayed in the same language as your selected subtitle language, if possible.
	English/French/Spanish	If there is an English, French or Spanish DVD menu language on the disc, then it will be displayed.
	Other Language	Select to choose a language other than the ones displayed. (see "Language Code List" on page 31.)
Subtitle Display	On	Subtitles are displayed according to your selected subtitle language (see above).
	Off	Subtitles are always off by default when you play a DVD disc (note that some discs override this setting).
Display settings		
Angle Indicator	On	A camera icon is displayed on-screen during multi-angle scenes on a DVD disc.
	Off	No multi-angle indication is shown.
Options settings		
Parental Lock		See page 30.

Parental Control

Some discs are specified as not suitable for children. Such discs can be limited not to playback with the unit.

How to into the Parental Lock menu

- 1 Press **SETUP** in stop mode. HOME MENU will appear.
- 2 Press **▲/▼/◀/▶** to select "Initial Settings", then press **ENTER**.
- 3 Press **▲/▼** to select "Options", then press **▶** or **ENTER**. Then press **▶** or **ENTER** to enter the Parental Lock menu.



Set Password

- 1 Press **▲** or **▼** to select "Password", then press **ENTER**.
- 2 Press **Number buttons (0-9)** to input the password, then press **ENTER**.

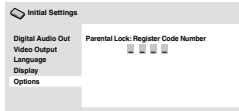
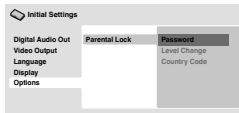

Change Password

- 1 Press **▲** or **▼** to select "Password Change", then press **ENTER**.
- 2 Press **Number buttons (0-9)** to input the current password, then press **ENTER**.
- 3 Press **Number buttons (0-9)** to input the new password. Press **ENTER**. Now your new password has been set. Be sure to remember this number!

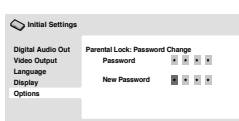
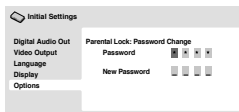
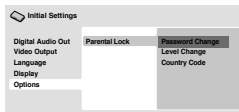

Level Change

- 1 Press **▲** or **▼** to select "Level Change", then press **ENTER**.
- 2 Press **Number buttons (0-9)** to input the current password, then press **ENTER**.
- 3 Press **◀** or **▶** to select from the level 1 to level 8. The limitation will be more severe as the level number is lower. Then press **ENTER**.

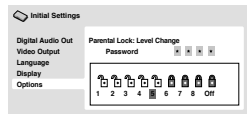
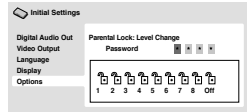
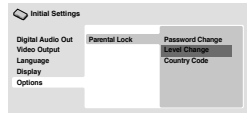

Level 1: DVD software for adults cannot be played back.

Level 8: Virtually all DVD software can be played back.

Level Off: The parental control setting does not function.

Country Code

- 1 Press **▲** or **▼** to select "Country Code", then press **ENTER**.
- 2 Press **Number buttons (0-9)** to input the current password, then press **ENTER**.
- 3 Press **▲** or **▼** to select the input mode from "Country Code List" or "Code".

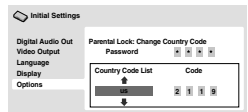
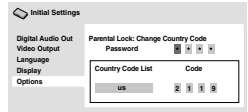
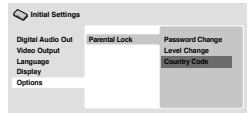

- When you selected "Country Code List": Press **▲** or **▼** to select Country Code, then press **ENTER**.
- When you selected "Code": Press **▶** then use the **Number buttons (0-9)** to enter the 4-digit Country Code, then press **ENTER**. (see Country/Area Code List on page 31)

NOTE:

- Depending on the discs, the unit cannot limit playback.
- Some discs may not be encoded with specific rating level information though its disc jacket says "adult." For those discs, the age restriction will not work.
- If you input a wrong number, press **◀**, then input correct number.

Language Code List

Language (Language code letter), **Language code**

Japanese (ja), 1001	Bhutani (dz), 0426	Kirghiz (ky), 1125	Sinhalese (si), 1909
English (en), 0514	Esperanto (eo), 0515	Latin (la), 1201	Slovak (sk), 1911
French (fr), 0618	Estonian (et), 0520	Lingala (ln), 1214	Slovenian (sl), 1912
German (de), 0405	Basque (eu), 0521	Laothian (lo), 1215	Samoa (sm), 1913
Italian (it), 0920	Persian (fa), 0601	Lithuanian (lt), 1220	Shona (sn), 1914
Spanish (es), 0519	Finnish (fi), 0609	Latvian (lv), 1222	Somali (so), 1915
Chinese (zh), 2608	Fiji (fj), 0610	Malagasy (mg), 1307	Albanian (sq), 1917
Dutch (nl), 1412	Faroese (fo), 0615	Maori (mi), 1309	Serbian (sr), 1918
Portuguese (pt), 1620	Frisian (fy), 0625	Macedonian (mk), 1311	Siswati (ss), 1919
Swedish (sv), 1922	Irish (ga), 0701	Malayalam (ml), 1312	Sesotho (st), 1920
Russian (ru), 1821	Scots-Gaelic (gd), 0704	Mongolian (mn), 1314	Sundanese (su), 1921
Korean (ko), 1115	Galician (gl), 0712	Moldavian (mo), 1315	Swahili (sw), 1923
Greek (el), 0512	Guarani (gn), 0714	Marathi (mr), 1318	Tamil (ta), 2001
Afar (aa), 0101	Gujarati (gu), 0721	Malay (ms), 1319	Telugu (te), 2005
Abkhazian (ab), 0102	Hausa (ha), 0801	Maltese (mt), 1320	Tajik (tg), 2007
Afrikaans (af), 0106	Hindi (hi), 0809	Burmese (my), 1325	Thai (th), 2008
Amharic (am), 0113	Croatian (hr), 0818	Nauru (na), 1401	Tigrinya (ti), 2009
Arabic (ar), 0118	Hungarian (hu), 0821	Nepali (ne), 1405	Turkmen (tk), 2011
Assamese (as), 0119	Armenian (hy), 0825	Norwegian (no), 1415	Tagalog (tl), 2012
Aymara (ay), 0125	Interlingua (ia), 0901	Occitan (oc), 1503	Setswana (tn), 2014
Azerbaijani (az), 0126	Interlingue (ie), 0905	Oromo (om), 1513	Tonga (to), 2015
Bashkir (ba), 0201	Inupiak (ik), 0911	Oriya (or), 1518	Turkish (tr), 2018
Byelorussian (be), 0205	Indonesian (in), 0914	Panjabi (pa), 1601	Tsonga (ts), 2019
Bulgarian (bg), 0207	Icelandic (is), 0919	Polish (pl), 1612	Tatar (tt), 2020
Bihari (bh), 0208	Hebrew (iw), 0923	Pashto, Pushto (ps), 1619	Twi (tw), 2023
Bislama (bi), 0209	Yiddish (ji), 1009	Quechua (qu), 1721	Ukrainian (uk), 2111
Bengali (bn), 0214	Javanese (jw), 1023	Rhaeto-Romance (rm), 1813	Urdu (ur), 2118
Tibetan (bo), 0215	Georgian (ka), 1101	Kirundi (rn), 1814	Uzbek (uz), 2126
Breton (br), 0218	Kazakh (kk), 1111	Romanian (ro), 1815	Vietnamese (vi), 2209
Catalan (ca), 0301	Greenlandic (kl), 1112	Kinyarwanda (rw), 1823	Volapük (vo), 2215
Corsican (co), 0315	Cambodian (km), 1113	Sanskrit (sa), 1901	Wolof (wo), 2315
Czech (cs), 0319	Kannada (kn), 1114	Sindhi (sd), 1904	Xhosa (xh), 2408
Welsh (cy), 0325	Kashmiri (ks), 1119	Sangho (sg), 1907	Yoruba (yo), 2515
Danish (da), 0401	Kurdish (ku), 1121	Serbo-Croatian (sh), 1908	Zulu (zu), 2621

Country/Area Code List

Country/Area, **Country/Area code**, **Country/Area code letter**

Argentina, 0118 , ar	Finland, 0609 , fi	Malaysia, 1325 , my	Singapore, 1907 , sg
Australia, 0121 , au	France, 0618 , fr	Mexico, 1324 , mx	Spain, 0519 , es
Austria, 0120 , at	Germany, 0405 , de	Netherlands, 1412 , nl	Sweden, 1905 , se
Belgium, 0205 , be	Hong Kong, 0811 , hk	New Zealand, 1426 , nz	Switzerland, 0308 , ch
Brazil, 0218 , br	India, 0914 , in	Norway, 1415 , no	Taiwan, 2023 , tw
Canada, 0301 , ca	Indonesia, 0904 , id	Pakistan, 1611 , pk	Thailand, 2008 , th
Chile, 0312 , cl	Italy, 0920 , it	Philippines, 1608 , ph	United Kingdom, 0702 , gb
China, 0314 , cn	Japan, 1016 , jp	Portugal, 1620 , pt	USA, 2119 , us
Denmark, 0411 , dk	Republic of Korea, 1118 , kr	Russian Federation, 1821 , ru	

Connections to other equipment

The exact arrangement you use to interconnect various video and audio components to this unit is dependent on the model and features of each component. Check the Owner's Manual provided with each component for the location of video and audio inputs and outputs.

To connect the TV to a VCR

Left of the unit

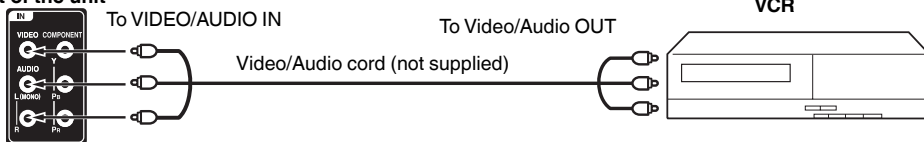

To connect the TV to a DVD player with Component Video Input

You can enjoy a high quality picture by connecting the unit's COMPONENT VIDEO OUT jacks of your DVD player with the component video cables (not supplied).

Left of the unit

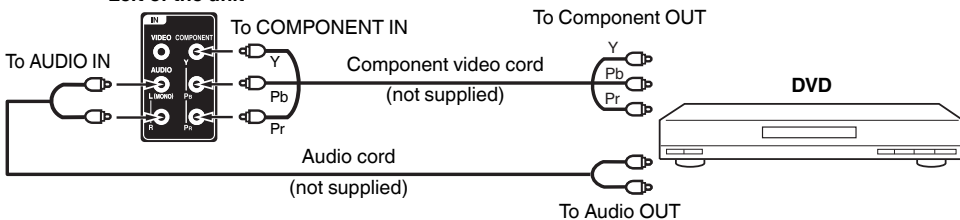

NOTE:

- Component Video input of the unit are for use with a device which output 480i/1080i interlaced signals and 480p/720p progressive signals.

To connect the TV to a camcorder, or a game console

To playback from a camcorder, connect the camcorder to the unit as shown.

This unit can also be used as a display device for many video games. However, due to the wide variety of signals generated by these devices and subsequent hook-up variations required, they have not all been included in the suggested connection diagrams. You'll need to consult each component's Owner's Manual for additional information.

Left of the unit

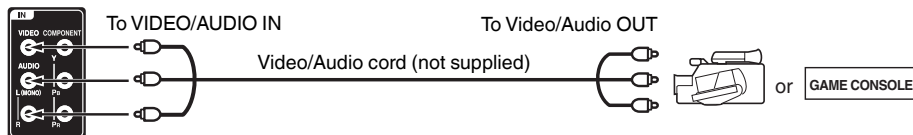

Connections to other equipment

Using an AV Amplifier with built-in digital surround

If you are using an AV Amplifier with built-in digital surround sound, you can enjoy various audio systems including Dolby Digital Surround audio that sounds just like the movie.

Connect an AV Amplifier with built-in Dolby Digital decoder, etc. as shown below.

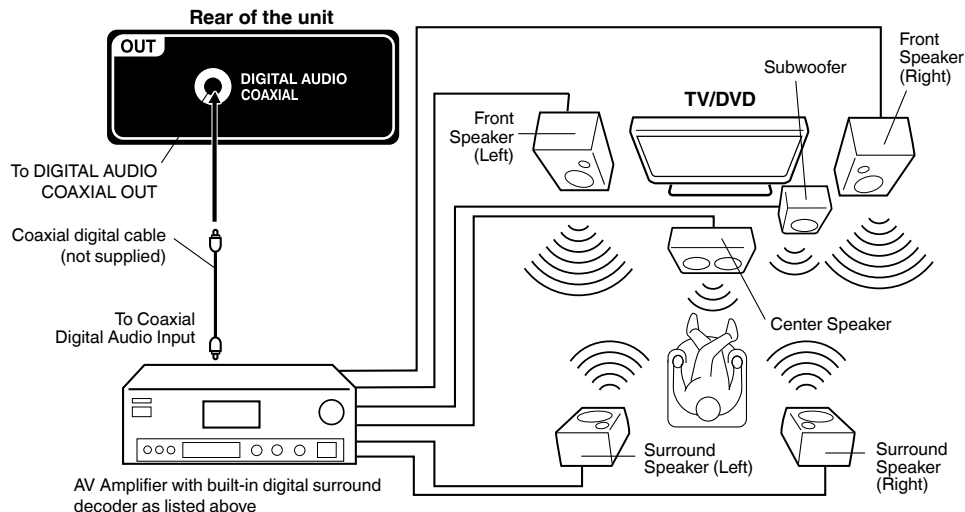

NOTE:

- When you are viewing digital broadcast, this unit will not work in conjunction with DTS audio or MPEG audio. There will be no sound output if connected to an AV Amplifier with a built-in DTS decoder or MPEG decoder.

To connect the TV to a PC (Personal Computer)

BEFORE YOU CONNECT THIS TV TO YOUR PC, CHANGE THE ADJUSTMENT OF YOUR PC'S RESOLUTION AND REFRESH RATE (60 HZ).

Connect one end of a (male to male) VGA cable to the video cord of the computer and the other end to the VGA connector PC MONITOR IN on the rear of the TV. Attach the connectors firmly with the screws on the plug. In case of a Multimedia computer, connect the audio cord to the audio output of your Multimedia computer and to the AUDIO IN connector of the PC/DVI AUDIO IN jack of the TV. You can also connect the PC with HDMI cable. If you use HDMI cable, you don't have to connect the audio cord. If you use DVI-to-HDMI cable, please connect audio cord as same way as VGA cable.

Press **INPUT SELECT** on the remote control to select PC mode.

Switch on the computer. The TV can operate as the computer monitor.

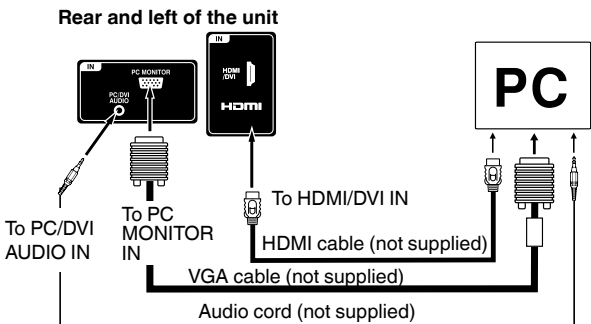

Monitor Display modes

Mode	Resolution	Refresh rate
VGA	640x480	60/ 72/ 75 Hz
VGA	720x400	70Hz
SVGA	800x600	56/ 60/ 72/ 75 Hz
XGA	1024x768	60/ 70/ 75 Hz
WXGA	1280x768	60Hz
WXGA	1360x768	60Hz
SXGA	1280x1024	60Hz
WXGA+	1440x900	60Hz
FHD	1920x1080	60Hz

To return to normal mode

Press **INPUT SELECT** again.

NOTE:

- The on-screen displays will have a different appearance in PC mode than in TV mode.
- If there is no video signal from the PC when the unit is in PC mode, "No signal" will appear on the TV-screen.
- When the PC connected to the HDMI terminal and 1920x1080 resolution (FHD) is selected, the top and bottom, right and left edges of the picture may be hidden on all picture sizes. In this case, use the PC MONITOR IN jack (VGA cable) is recommended to connect.
- When the PC's resolution is set to 1920 x 1080/60 Hz (FHD mode), a signal that differs from the FHD signal, which has been confirmed operational on this TV, may appear depending on the PC used. In this case, "Auto Adjust" or other Position Adjustment functions may fail to correct the image position. To solve this problem, change the PC settings to select another resolution.

Connections to other equipment

To connect a HDMI or a DVI device to the unit

The HDMI/DVI input receives digital audio and uncompressed video from a HDMI device or uncompressed digital video from a DVI device.

When you connect to a DVI device with a HDMI-to-DVI adapter cable, it transfers only video signal. Separate analog audio cords required.

Rear and left of the unit

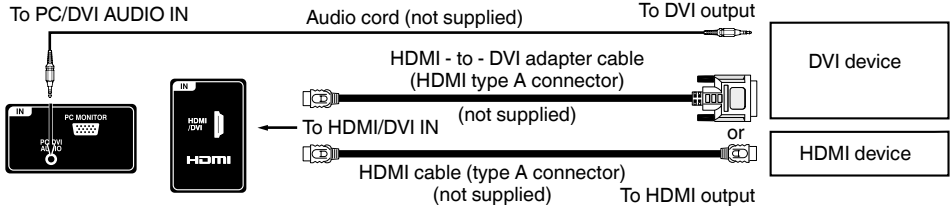

NOTE:

- When using HDMI/DVI IN to connect your HDMI or DVI devices, you must select the corresponding audio input source (HDMI or DVI) on the menu screen (see page 17). Otherwise you will only see the image with no sound.
- The audio output from the devices connected by HDMI may not output the sound from the audio output jacks of this unit for copyright protection.
In details, please check the table below.

Content	Audio Out	Digital
SACD/DVD-Audio		Prohibited
Others		Available*

* Depending on devices, the sound may not be output.

Reception disturbances

Most types of television interference can be remedied by adjusting the height and position of the VHF/UHF antenna. Outdoor antennas are recommended for best results. The most common types of television interference are shown below. If one of these symptoms appear when the TV is connected to a Cable TV system, the disturbance may be caused by the local Cable TV company broadcast.

IGNITION

Black spots or horizontal streaks may appear, the picture may flutter or drift. Usually caused by interference from automobile ignition systems, neon lamps or AC powered tools and appliances such as drills or hair dryers.



GHOSTS

Ghosts are caused by the television signal following two paths. One is the direct path and the other is reflected by tall buildings, hills or other large objects. Changing the direction or position of the antenna may improve the reception.



SNOW

If the TV is located far from the TV station, in a fringe reception area where the signal is weak, small dots may appear in the picture. If the signal is extremely weak, the installation of a larger external antenna may be necessary.



RADIO FREQUENCY INTERFERENCE (RFI)

Caused by two-way radios, this type of interference produces moving ripples or diagonal streaks in the picture. Some cases may cause a loss of contrast in the picture. Changing the direction and position of the antenna or installing an RFI filter may improve the picture.



PICTURE SIZE VARIATION

A slight picture size variation is normal when you adjust the CONTRAST or BRIGHTNESS settings.



CARE AND MAINTENANCE

To prevent fire or shock hazard, disconnect the TV from the power source before cleaning. The finish on the cabinet may be cleaned with mild soap and a soft, damp cloth and cared for as other furniture. Use caution when cleaning or wiping the plastic parts.

Problems and troubleshooting

Use the following check list for troubleshooting when you have problems with your TV/DVD. Consult your local dealer or service outlet if problems persist.

Be sure all connections are properly made when using with other units.

SYMPTOMS	POSSIBLE SOLUTIONS	PAGE
POWER		
TV/DVD does not operate.	<ul style="list-style-type: none"> • Make sure the power cord is plugged in. • Power is off, check fuse or circuit breaker. • Unplug unit, then plug it back in. 	13
TV BROADCAST RECEPTION		
Poor sound or no sound.	<ul style="list-style-type: none"> • Station or Cable TV experiencing problems, tune to another station. • Check Volume adjustments or muting. • Check for sources of possible interference. 	15 15, 16 35
Poor picture or no picture.	<ul style="list-style-type: none"> • Station or Cable TV experiencing problems, tune to another station. • Check antenna or Cable TV connections, reorient antenna. • Check for sources of possible interference. • Check picture control adjustments. 	15 14 35 17
Poor reception on some channels.	<ul style="list-style-type: none"> • Station or Cable TV experiencing problems, tune to another station. • Station signal is weak, reorient antenna to receive stronger station. • Check for sources of possible interference. 	15 14 35
Poor color or no color.	<ul style="list-style-type: none"> • Station or Cable TV experiencing problems, tune to another station. • Make sure channels are set into memory. • Check picture control adjustments. • Check antenna or Cable TV connections, reorient antenna. • Check for sources of possible interference. 	15 18 17 14 35
Picture wobbles or drifts.	<ul style="list-style-type: none"> • Station or Cable TV experiencing problems, tune to another station. • Make sure channels are set into memory. • Cable TV company is scrambling signal. • Check antenna orientation. 	15 18 – 14
No Cable TV reception.	<ul style="list-style-type: none"> • Check all Cable TV connections. • Set Signal Type option to the "Cable" mode. • Station or Cable TV system problems, try another station. 	14 18 15
Horizontal or diagonal bars on screen.	<ul style="list-style-type: none"> • Check antenna connections, reorient antenna. • Check for sources of possible interference. 	14 35
No reception above channel 13.	<ul style="list-style-type: none"> • Make sure Signal Type option is in the appropriate mode. • If using antenna, check UHF antenna connections. 	18 14
TV shuts off.	<ul style="list-style-type: none"> • No broadcast on station tuned. • Sleep Timer is set. • Power interrupted. 	15 16 –
Closed Caption is not activated.	<ul style="list-style-type: none"> • TV station experiencing problems or program tuned is not closed captioned. Try another channel. • Check Cable TV connection or VHF/UHF antenna, reposition or rotate antenna. • Set Closed Caption in the menu. 	15 14 21
Display is not shown in your language.	<ul style="list-style-type: none"> • Select proper language in the menu options. 	17
Cannot delete E-POP.	<ul style="list-style-type: none"> • Set the "E-POP Demo" in the Auto Setup menu to "Off". 	15

- The LCD panel is a very high technology product, giving you fine picture details. Occasionally, a few non-active pixels may appear on the screen as a fixed point of blue, green or red. Please note that this does not affect the performance of your product.

Problems and troubleshooting

SYMPTOMS	POSSIBLE SOLUTIONS	PAGE
REMOTE CONTROL		
The remote control does not function.	<ul style="list-style-type: none"> • Aim at the remote control at the remote sensor. • Operate within approx. 15 feet or reduce the light in the room. • Clear the path of the beam. • The batteries are weak. Replace the batteries. • Check the batteries are inserted correctly. 	13
DVD		
Playback doesn't start or disc ejects automatically.	<ul style="list-style-type: none"> • No disc is inserted. • The disc may be dirty. Clean up the disc. • The disc is scratched or warped. • The unit cannot play CD-ROMs, etc. 	23 9 9 9
No picture.	<ul style="list-style-type: none"> • TV/DVD selector is not set correctly. 	23
No sound.	<ul style="list-style-type: none"> • Check the input selector of the amplifier is set properly. • The unit is in the Special playback mode. • Select the correct Audio Output position on AV amplifier. 	– 24 33
Picture is distorted during CUE or REVIEW.	<ul style="list-style-type: none"> • The picture will be distorted occasionally. 	–
Stopping playback, search, slow-motion play, repeat play, or program play, etc. cannot be performed.	<ul style="list-style-type: none"> • Some discs may not allow some functions. 	–
No surround sound.	<ul style="list-style-type: none"> • The setup does not match your stereo system. 	33
The unit or remote operation key is not functioning.	<ul style="list-style-type: none"> • Turn off the unit and unplug the AC power cord for several minutes, then replug it. 	13
Playback does not start when the title is selected.	<ul style="list-style-type: none"> • Check the Parental Lock setup. 	30
Audio soundtrack and/or subtitle language is not changed when you play back a DVD.	<ul style="list-style-type: none"> • Multilingual language is not recorded on the DVD disc. 	25
No subtitle.	<ul style="list-style-type: none"> • Some discs have no subtitles. • Subtitles are cleared. Press SUBTITLE. 	25
Angle cannot be changed.	<ul style="list-style-type: none"> • Multi-angles are not recorded on the DVD disc. 	25
"This operation can't be performed" appears on the screen.	<ul style="list-style-type: none"> • The function is prohibited with the unit or the disc. 	23

JVC

JVC has assigned the service and in warranty responsibility to Orion Sales Inc. (ORION).

FOR CUSTOMER SERVICE, ADDITIONAL SET-UP AND OPERATING ASSISTANCE, OR TO ORDER ACCESSORIES PLEASE CALL:

1-800-289-0984

WHEN CALLING CUSTOMER SERVICE – PLEASE HAVE YOUR MODEL NUMBER READY

OR WRITE TO:

ORION SALES, INC.

3471 N. UNION DR.

OLNEY, ILLINOIS 62450

Specifications

GENERAL

Power supply: AC 120V, 60Hz
Power consumption: Operation: 35W
Stand by: 0.3W
Weight: 3.6 kg (7.9 lbs)
Dimensions: Width: 516.4 mm (20-5/16 inches)
Height: 376.5 mm (14-13/16 inches)
Depth: 168 mm (6-5/8 inches)
Operating temperature: 5°C - 40°C
Operating humidity: Less than 80% RH

TELEVISION

Type: 546.9mmV (22" class/21.53" diagonal)
Display method: Transmission TFT color LCD panel
Number of Pixels: 1920 (H) x 1080 (V)
Tuner type: US System M
ATSC standard (8VSB), QAM
Receiving channels: VHF 2-13
UHF 14-69
CATV 14-36 (A)-(W)
37-59 (AA)-(VWV)
60-85 (AAA)-(ZZZ)
86-94 (86)-(94)
95-99 (A-5)-(A-1)
100-135 (100)-(135)
01 (4A)
Inputs: Video: (RCA) 1 V (p-p), 75 ohms
Audio: (RCA) -8 dBm/50k ohms
Component video: (Y) 1 V (p-p), 75 ohms
(Pb)/(Pr) 0.7 V (p-p), 75 ohms
HDMI: HDMI compliant (type A connector)
HDCP compliant
E-EDID compliant
Suggested scan rates: 480i, 480p, 720p, 1080i, 1080p
HDMI Audio: 2-channel PCM
32 kHz, 44.1 kHz, 48 kHz sampling frequency
16/20/24 bits per sample
PC Monitor: Mini-Dsub 15pin
Antenna: VHF/UHF In 75 ohms coaxial
Output: Digital audio out: 0.5 V (p-p), 75 ohms terminated
Speakers: 25.4 mm x 68.6 mm (1 inch x 2-11/16 inches), 8 ohms x 2
Audio output power: 2.0W + 2.0W
DVD/CD player
Signal system: NTSC
Applicable disc: 1.DVD (12 cm)
2.CD (12 cm)
Pickup: CD: Wavelength: 790 nm
Maximum output power: 7 mW
DVD: Wavelength: 655 nm
Maximum output power: 5 mW
ACCESSORIES
Remote control
Batteries (AAA) x 2
AC Cord
Stand
Screws 3x12mm (1/8 x 15/32 inches) x 2

Designs and specifications are subject to change without notice.

Important Note:

In the spaces below, enter the model and serial number of your television (located at the rear of the television cabinet). Staple your sales receipt or invoice to the inside cover of this guide. Keep this user's guide in a convenient place for future reference. Keep the carton and original packaging for future use.

Serial number _____ Model number _____

JVC *limited* **WARRANTY**

22" TFT LCD TV WITH DVD PLAYER

JVC has assigned the service and in warranty responsibility to Orion Sales Inc. (ORION).

ORION warrants this product to be free from manufacturing defects in material and workmanship under normal use and conditions for a period of 1 year from date of original purchase in the United States.

Should service be necessary under this warranty for any reason due to a manufacturing defect or malfunction during the first 12 months from date of original purchase, ORION will provide carry-in service only by an ORION authorized Independent Service Center at no charge. Also, if an original part fails due to manufacturing defect in material and workmanship within one year from date of original purchase we will replace the defective part, provided the defect or malfunction is verified along with dated proof of purchase.

There are ORION authorized Independent Service Centers located throughout the country. For the one nearest you, DIAL TOLL FREE: 1-800-289-0984. ORION will not be liable for damages incurred in shipment of the unit. If there are no ORION authorized Independent Service Centers in your area, please call - 1-888-296-7466 for assistance.

Note: This warranty is void if the product is:

- (a) Damaged through negligence, misuse, abuse, or accident.
- (b) Used in a commercial application or rentals.
- (c) Modified or repaired by anyone other than an Independent Service Center authorized by ORION to effect warranty repairs to the class of product or by the ORION Factory Service Center.
- (d) Damaged because it is improperly connected to the equipment of other manufacturers.

This warranty does not cover:

- (a) Damage to video disc.
- (b) Damage to equipment not properly connected to the product.
- (c) Costs incurred in the shipping of the product to an ORION authorized Independent Service Center or ORION Factory Service Center.
- (d) Damage or improper operation of unit caused by customer abuse, misuse, negligence, or failure to follow operating instructions provided with the product.
- (e) Ordinary adjustments to the product which can be performed by customer as outlined in the owner's manual.
- (f) Signal reception problems caused by external antenna or cable systems.

THIS WARRANTY IS NON TRANSFERABLE AND APPLIES ONLY TO THE ORIGINAL PURCHASER AND DOES NOT EXTEND TO SUBSEQUENT OWNERS OF THE PRODUCT. ANY APPLICABLE IMPLIED WARRANTIES, INCLUDING THE WARRANTY OF MERCHANTABILITY, ARE LIMITED IN DURATION TO A PERIOD OF THE EXPRESS WARRANTY AS PROVIDED HEREIN BEGINNING WITH THE DATE OF ORIGINAL PURCHASE AT RETAIL AND NO WARRANTIES, WHETHER EXPRESS OR IMPLIED SHALL APPLY TO THIS PRODUCT THEREAFTER. ORION MAKES NO WARRANTY AS TO THE FITNESS OF THE PRODUCT FOR ANY PARTICULAR PURPOSE AND USE.

UNDER NO CIRCUMSTANCES SHALL ORION BE LIABLE FOR ANY LOSS, DIRECT, INDIRECT, INCIDENTAL, SPECIAL, OR CONSEQUENTIAL DAMAGE ARISING OUT OF OR IN CONNECTION WITH THE USE OF THIS PRODUCT.

THIS WARRANTY IS VALID ONLY IN THE UNITED STATES OF AMERICA. THIS WARRANTY GIVES YOU SPECIFIC LEGAL RIGHTS, HOWEVER, YOU MAY HAVE OTHER RIGHTS WHICH MAY VARY FROM STATE TO STATE. SOME STATES DO NOT ALLOW LIMITATION ON IMPLIED WARRANTIES OR EXCLUSION OF CONSEQUENTIAL DAMAGE, THEREFORE THESE RESTRICTIONS MAY NOT APPLY TO YOU.

ORION SALES, INC.
3471 N. UNION DR.
OLNEY, ILLINOIS 62450



ATTENTION
RISQUE DE CHOC ÉLECTRIQUE
NE PAS OUVRIR



Le symbole représentant un éclair dans un triangle équilatéral a pour but d'avertir l'utilisateur du danger présenté par des pièces non isolées à l'intérieur de l'appareil et dont la tension est suffisante pour provoquer des décharges électriques dangereuses.



Le point d'exclamation dans un triangle équilatéral a pour but d'avertir l'utilisateur que des instructions importantes relatives à l'utilisation et à l'entretien se trouvent dans le guide accompagnant l'appareil.

ATTENTION: POUR RÉDUIRE LES RISQUES DE CHOC ÉLECTRIQUE, NE RETIREZ PAS LE COUVERCLE (OU LE PANNEAU ARRIÈRE). AUCUNE PIÈCE À L'INTÉRIEUR NE PEUT ÊTRE RÉPARÉE PAR L'UTILISATEUR. CONFIEZ L'APPAREIL À UN TECHNICIEN QUALIFIÉ.

AVERTISSEMENT:

AFIN D'ÉVITER TOUT RISQUE D'INCENDIE OU D'ÉLECTROCUTION, N'EXPOSEZ PAS CET APPAREIL À LA PLUIE NI À L'HUMIDITÉ. POUR ÉVITER QU'UN INCENDIE NE SE PROPAGE, GARDEZ LES CHANDELLES OU LES FLAMMES NUES À L'ÉCART DE CE PRODUIT EN TOUT TEMPS. POUR PRÉVENIR LES CHOC ÉLECTRIQUES, N'UTILISEZ PAS LA FICHE POLARISÉE DE CET APPAREIL AVEC UNE RALLONGE, UNE PRISE DE COURANT OU UNE AUTRE SORTIE DE COURANT, SAUF SI LES LAMES PEUVENT ÊTRE INSÉRÉES À FOND SANS EN LAISSER AUCUNE PARTIE À DÉCOUVERT.

ATTENTION:

AVERTISSEMENT: Cet appareil a fait l'objet de tests qui ont déterminé qu'il est en conformité avec les limites imposées pour les appareils numériques de la classe B, selon le chapitre 15, sur les règles de la FCC. Ces limites sont prescrites afin d'offrir une protection raisonnable contre toute interférence préjudiciable dans une installation résidentielle. Cet appareil produit, emploie et peut être la cause d'un rayonnement radioélectrique et, si l'installation et l'emploi ne sont pas conformes aux instructions, risque de présenter un brouillage nuisible aux radiocommunications. Toutefois, il est impossible de garantir qu'aucune interférence ne sera produite par une installation particulière. Si cet appareil est la source de brouillage nuisible à la réception des émissions radiophoniques ou télévisuelles, déterminé en allumant et en éteignant plusieurs fois de suite l'appareil, l'utilisateur pourra tenter de résoudre ce problème de brouillage par une des mesures suivantes:

- Changer l'orientation ou l'installation de l'antenne de réception.
- Eloigner davantage l'appareil du récepteur.
- Brancher le cordon d'alimentation de l'appareil dans une prise ou sur un circuit séparé du récepteur.
- Consulter le distributeur ou un technicien expérimenté en radio/télévision pour assistance.

ATTENTION: Tout changement ou toute modification n'étant pas autorisée de façon explicite par l'organisme responsable de la conformité aux règles de la FCC peut entraîner l'interdiction à l'utilisateur de.

Déclaration de conformité

Modèle numéro : LT-22DE72

Nom commercial : JVC

Partie responsable : ORION AMERICA, INC.

Adresse : 1105 SOUTH MAIN STREET PRINCETON, INDIANA 47670 U.S.A.

Numéro de téléphone : 1-800-289-0980

Cet appareil est conforme à la Partie 15 des Normes FCC. Son fonctionnement est assujéti aux deux fonctions suivantes : (1) Il se peut que cet appareil ne provoque pas d'interférences nocives, et (2) cet appareil doit accepter toute interférence reçue, y compris celle pouvant être à l'origine d'un fonctionnement non souhaité.

ATTENTION:

LA COMPOSANTE LECTEUR VIDÉONUMÉRIQUE DE CET APPAREIL FONCTIONNE AU LASER.

POUR UTILISER CORRECTEMENT CET APPAREIL, VEUILLEZ LIRE ATTENTIVEMENT CE GUIDE D'UTILISATEUR ET CONSERVEZ-LE POUR POUVOIR VOUS Y REPORTER ÉVENTUELLEMENT. SI L'APPAREIL DOIT ÊTRE RÉPARÉ, ADRESSEZ-VOUS À UN CENTRE DE SERVICE AUTORISÉ — VOIR LE MODE D'ENTRETIEN.

L'UTILISATION DE COMMANDES OU DE RÉGLAGES OU L'EXÉCUTION DE DÉMARCHES AUTRES QUE CEUX SPÉCIFIÉS DANS CE DOCUMENT PEUVENT OCCASIONNER UNE EXPOSITION À DES RADIATIONS DANGEREUSES. POUR ÉVITER TOUTE EXPOSITION DIRECTE AU RAYON LASER, NE TENTEZ PAS D'OUVRIR LE BOÎTIER DE CET APPAREIL. UN RAYONNEMENT RISQUE D'ÊTRE PRÉSENT QUAND LE BOÎTIER EST OUVERT. NE FIXEZ SURTOUT PAS LE FAISCEAU.

CLASS 1
LASER PRODUCT

Emplacement des étiquettes obligatoires

La plaque signalétique de l'appareil, ainsi que les avertissements de sécurité sont apposés à l'endos de l'appareil.

CERTIFICATION: CONFORME AUX NORMES FDA RADIATION PERFORMANCE STANDARDS, 21 CFR SUBCHAPTER J.

Conforme aux normes de performance de la FDA pour les produits laser, exception faite des écarts en vertu de l'avis sur les produits laser no 50, en date du 24 juin 2007.

CONSIGNES DE SÉCURITÉ IMPORTANTES

- 1) Lisez ces consignes.
- 2) Gardez ces consignes.
- 3) Conformez-vous à tous les avertissements.
- 4) Suivez toutes les consignes.
- 5) N'utilisez pas cet appareil près de l'eau.
- 6) Nettoyez l'appareil uniquement à l'aide d'un chiffon sec et propre.
- 7) Ne bloquez aucune prise d'air. Installez l'appareil en conformité avec les instructions du fabricant.
- 8) N'installez pas l'appareil à proximité de sources de chaleur comme des radiateurs, des bouches de chauffage, des cuisinières ou d'autres appareils (y compris les amplificateurs) produisant de la chaleur.
- 9) N'allez pas à l'encontre de l'objectif de sécurité de la fiche polarisée ou avec mise à la terre. Une fiche polarisée a deux lames, une étant plus large que l'autre. Une fiche avec mise à la terre a deux lames et une troisième broche de terre. La lame large et la troisième broche sont destinées à vous protéger. Si la fiche fournie ne s'insère pas dans votre prise, contactez un électricien pour faire remplacer la prise désuète.
- 10) Assurez-vous que le cordon d'alimentation ne puisse être piétiné ou pincé tout particulièrement au niveau de la fiche et au point où il sort de l'appareil.
- 11) Utilisez uniquement les accessoires précisés par le fabricant.
- 12) N'utilisez cet appareil qu'avec le chariot, le socle, le trépied, la console ou la table spécifié par le fabricant ou vendu avec l'appareil. Si vous utilisez un chariot, manœuvrez avec précaution l'ensemble chariot/appareil pour éviter toute blessure résultant d'un basculement.
- 13) Débranchez cet appareil durant les orages électriques ou lorsqu'il n'est pas utilisé pendant des périodes prolongées.
- 14) Faites appel à un technicien qualifié pour tout dépannage. Un dépannage est requis lorsque l'appareil a été endommagé d'une façon ou d'une autre, comme lorsque le cordon d'alimentation ou la fiche est endommagé, du liquide a été renversé sur l'appareil ou des objets sont tombés dans l'appareil, l'appareil a été exposé à la pluie ou à l'humidité, l'appareil ne fonctionne pas normalement ou l'appareil est tombé.
- 15) L'appareil ne doit pas être exposé à des égouttements ou à des éclaboussures et, de plus, aucun objet rempli de liquide, tel que des vases, ne doit être placé sur l'appareil.
- 16) L'antenne extérieure ne doit pas se trouver à proximité de lignes d'alimentation aériennes ou d'autres circuits d'éclairage ou de distribution électrique. Elle ne doit pas non plus être installée à un endroit d'où elle pourrait tomber sur ces lignes ou ces circuits. Lors de l'installation d'une antenne extérieure, toutes les précautions doivent être prises pour ne pas toucher ces lignes ou ces circuits électriques. Tout contact avec eux pourrait être mortel.
- 17) Ne surchargez pas les prises électriques murales ni les cordons de rallonge, car cela risque de causer un incendie ou des chocs électriques.
- 18) Ne poussez aucun objet dans les orifices de l'appareil, car cela peut toucher des points de tension dangereux ou causer un court-circuit puis ensuite entraîner un incendie ou des chocs électriques. Ne versez, ni ne vaporisez jamais aucun liquide sur l'appareil.
- 19) Si une antenne extérieure ou un système de transmission par câble est relié à l'appareil, vous devez vous assurer que l'antenne ou le système de transmission par câble est mis à la terre de manière à protéger, dans toute la mesure du possible, contre les surtensions et les charges d'électricité statique. La section 810 du code national de l'électricité (ANSI/NFPA 70) vous renseigne sur les moyens appropriés de mettre le mât et la structure de support à la terre, la mise à la terre du fil de descente vers un élément de décharge de l'antenne, la taille des conducteurs de mise à la terre, l'emplacement de l'élément de décharge de l'antenne, le raccordement aux électrodes de mise à la terre et les exigences pour l'électrode de mise à la terre.
- 20) Quand il est nécessaire de remplacer certaines pièces de l'appareil, assurez-vous que le réparateur utilise des pièces préconisées par le fabricant ou ayant les mêmes caractéristiques que les pièces originales. Le remplacement par des pièces non autorisées peut causer un incendie, des chocs électriques ou d'autres dangers.
- 21) Après tout entretien ou toute réparation, demandez au technicien d'effectuer des vérifications de sécurité pour s'assurer que l'appareil soit en bon état de fonctionnement.
- 22) N'insérez jamais les doigts dans le compartiment à disque quand il se ferme, sinon vous risquez de vous blesser.
- 23) Lorsque vous raccordez cet appareil à un autre, éteignez d'abord les deux appareils et débranchez-les du réseau électrique, car autrement, vous risquez de subir un choc électrique ou des blessures graves. Lisez attentivement les guides d'utilisation des autres appareils et suivez les directives lorsque vous effectuez des raccordements quelconques.



EXEMPLE DE MISE À LA TERRE DE L'ANTENNE SELON LE CODE NATIONAL DE L'ÉLECTRICITÉ

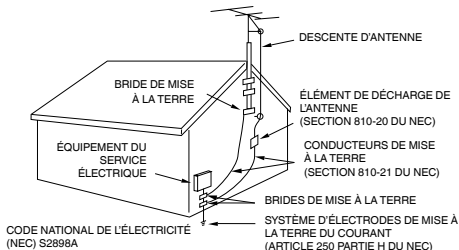

CONSIGNES DE SÉCURITÉ IMPORTANTES

- 24) Réduisez le volume au niveau minimum avant d'allumer l'appareil. Sinon, un volume sonore élevé soudain risque d'endommager l'ouïe et les haut-parleurs.
- 25) Ne laissez pas la distorsion sonore durer trop longtemps, car cela risque de faire surchauffer les haut-parleurs et de provoquer un incendie.
- 26) Quand vous utilisez un casque d'écoute, maintenez le volume à un niveau modéré. Si vous utilisez les casques d'écoute continuellement à un volume sonore élevé, l'ouïe peut être affectée.
- 27) Ne regardez pas à l'intérieur du compartiment à disque ou à travers les orifices d'aération de l'appareil pour tenter d'apercevoir la source du faisceau laser, car vous risquez ainsi de subir des dommages oculaires.
- 28) N'utilisez pas de disques fissurés, déformés ou réparés. Ces disques se brisent facilement et peuvent causer des blessures graves et un mauvais fonctionnement de l'appareil.
- 29) Nous attirons l'attention de l'installateur de télévision par câble sur l'article 820-40 du code national de l'électricité (NEC), qui fournit des directives pour l'exécution correcte de la mise à la terre et stipule notamment que la terre du câble doit être reliée au réseau de mise à la terre de l'édifice, le plus près possible du point d'entrée du câble.
- 30) La prise d'alimentation doit se trouver à proximité de l'appareil et demeurer facile d'accès.

CONDENSATION

De la condensation se forme sur les composantes internes du lecteur si ce dernier est déplacé rapidement d'un environnement froid à un endroit tempéré ou si la température de la pièce augmente subitement. La performance du lecteur peut alors en être altérée.

Pour éviter que cela survienne, assurez-vous de laisser le lecteur environ une heure dans son nouvel environnement avant de le mettre en marche ou faites monter la température de la pièce graduellement.

De la condensation peut également se former si le lecteur est exposé à l'air d'un climatiseur pendant une chaude journée d'été. Dans un tel cas, changez le lecteur de place.

MANIPULATION DE L'ÉCRAN ACL

- Il ne faut pas appuyer fortement sur l'écran ACL ou le secouer, car vous risquez ainsi de briser la paroi de verre de l'écran et de vous blesser.
- En cas de bris de l'écran ACL, veuillez surtout à ne pas toucher le liquide que renferme l'écran. Cela pourrait causer une inflammation de la peau. Si le liquide pénètre dans la bouche, il faut immédiatement vous gargariser et consulter un médecin. Pareillement, si le liquide entre en contact avec les yeux ou la peau, il faut tout d'abord rincer les parties touchées à l'eau pure pendant au moins 15 minutes, puis consulter un médecin.

SÉCURITÉ DES ENFANTS:

Le lieu et le mode d'utilisation de votre écran plat sont importants

Félicitations pour votre achat! Tandis que vous profitez de votre nouveau produit, n'oubliez pas les conseils de sécurité suivants :

LE PROBLÈME

L'expérience du cinéma maison se répand, et les gens achètent des écrans plats de plus en plus grands. Cependant, les écrans plats ne sont pas toujours posés sur des socles adaptés ou installés conformément aux recommandations du fabricant.

Les écrans plats qui sont mal placés sur une commode, une bibliothèque, une étagère, un bureau, un haut-parleur, un coffre ou un chariot risquent de tomber, causant ainsi des blessures.

LE FABRICANT SE PRÉOCCUPE DE SA CLIENTÈLE!

L'industrie de l'électronique grand public s'engage à rendre le cinéma maison agréable et sécuritaire.

LA SÉCURITÉ AVANT TOUT

Tous les supports ne font PAS l'affaire. Observez les recommandations du fabricant pour installer et utiliser votre écran plat de façon sécuritaire.

Prenez le temps de lire et de comprendre toute les consignes fournies avec ce produit en vue de l'utiliser adéquatement.

Ne laissez pas les enfants jouer avec les meubles et les téléviseurs ou grimper dessus.

Ne placez pas les écrans plats sur des meubles qui peuvent facilement servir d'escalier, comme une commode.

N'oubliez pas que les enfants peuvent être pris d'enthousiasme en regardant la télévision, surtout sur un écran plat « géant ». Il convient de placer ou d'installer l'écran là il ne risque pas d'être poussé, tiré ou renversé.

Il importe d'acheminer tous les cordons et les câbles connectés à l'écran plat de façon à éviter que des enfants curieux ne puissent les saisir ou les tirer.

MONTAGE MURAL; SI VOUS DÉCIDEZ DE MONTER VOTRE ÉCRAN PLAT AU MUR, APPLIQUEZ TOUJOURS LES RÈGLES SUIVANTES:

Utilisez un support de montage recommandé par le fabricant de l'écran ou homologué par un laboratoire indépendant (comme l'UL, la CSA, l'ETL).

Suivez toutes les instructions fournies par les fabricants de l'écran et du support mural.

Si vous n'êtes pas certain de pouvoir installer votre écran plat en toute sécurité, contactez votre détaillant pour requérir une installation professionnelle.

Assurez-vous que le mur sur lequel vous montez l'écran est capable de soutenir le poids de l'appareil/du produit et du support mural. Si vous n'êtes pas certain, contactez un installateur professionnel.

Il faut au moins deux personnes pour installer. Les écrans plats peuvent être lourds.

PRÉCAUTIONS DE SÉCURITÉ

L'appareil dégage de la chaleur en cours de fonctionnement. Ne couvrez pas l'appareil d'un drap ou d'une couverture afin d'éviter une surchauffe. Il ne faut ni bloquer les orifices de ventilation, ni placer près de radiateurs. N'exposez pas l'appareil aux rayons directs du soleil. Si vous déposez l'appareil sur une étagère, veillez à ce qu'il y ait 10 cm (4 po) d'espace libre tout autour.

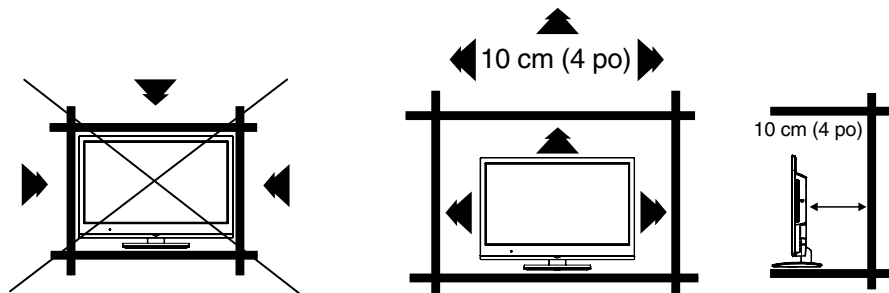

Remarques sur la fixation de l'appareil au mur

- Si vous désirez monter l'appareil au mur, contactez le détaillant de qui vous avez acheté le téléviseur ACL pour demander conseil et confiez l'installation à des professionnels. Une installation incomplète ou incorrecte pourrait blesser, endommager le téléviseur ACL ou les deux.
- Trous des crochets: pour attacher une console de montage mural (non fournie) ici, retirez les vis.
- Le fabricant recommande une installation professionnelle.
- Utilisez une console et des pièces de fixation qui conviennent à la taille et au poids de l'appareil.
- Assurez-vous que le mur auquel l'appareil sera monté pourra supporter en toute sécurité la taille et le poids de l'appareil au moyen de la console et des pièces de fixation sélectionnées.
- Gardez les cordons et les câbles connectés à cet écran plat hors de la portée des enfants.
- Pour suspendre la télévision au mur, retirez ces vis et retirez le socle. Avant d'exécuter l'intervention, disposez un amortissement matelassé sur lequel déposer la télévision.

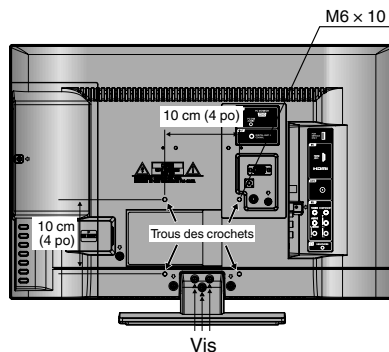

AVIS IMPORTANT

Effets néfastes possibles pour l'écran ACL: si un motif fixe (immobile) reste longtemps affiché à l'écran ACL, l'image peut s'imprimer irrémédiablement sur l'écran ACL et causer des images fantôme subtiles mais permanentes. Ce type de dommage n'est PAS COUVERT PAR VOTRE GARANTIE. Ne gardez jamais votre l'écran ACL allumé pour une longue période de temps quand il affiche les formats ou les images suivants:

- Des images fixes, comme les répertoires boursiers, les motifs de jeux vidéo, les logos de station de TV et les sites Web.
- Les formats spéciaux qui n'occupent pas tout l'écran. Par exemple, regarder un document ou une production de format boîte aux lettres (16:9) sur un écran normal (4:3) (avec des barres noires dans le haut et le bas de l'écran) ou de format normal (4:3) sur un écran large (16:9) (avec des barres noires à gauche et à droite de l'écran).

Les phénomènes suivants n'indiquent pas un mauvais fonctionnement de l'appareil, mais plutôt des limitations techniques. Nous déclinons donc toute responsabilité à l'égard de ces phénomènes.

- Les écrans ACL sont issus d'une technologie de précision très avancée; néanmoins, il peut arriver que des parties de l'écran manquent des éléments d'image ou présentent des points lumineux. Ce n'est pas le signe d'une défaillance.
- N'installez pas l'écran ACL près d'équipement électronique sensible aux ondes électromagnétiques. Il existe de l'équipement qui, trop proche de l'appareil, peut générer des interférences.
- Effet sur les dispositifs à infrarouge — Les appareils tels que les casques d'écoute sans fil à infrarouge peuvent subir des interférences.

Comment fixer le socle

REMARQUE:

- Débranchez le cordon d'alimentation de la prise d'alimentation CA.
- Avant de commencer cette procédure, veillez à poser le téléviseur sur une surface propre, sécurisée et matelassée pour éviter tout dommage à l'écran.
- Ne pas toucher ni appuyer sur l'écran du téléviseur, le verre risque de se briser sous la pression.

Déposez le téléviseur sur le dos, sur une table.

Alinez la plaque inférieure du socle (fournie) comme illustré.

Elle s'adaptera dans un seul sens.

Maintenez l'appareil et fixez lentement le socle, tel que montré dans la Figure 1.

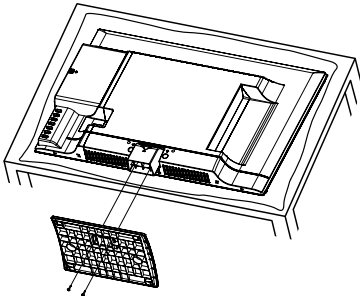

Figure 1

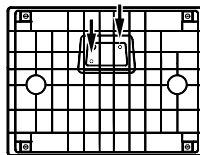
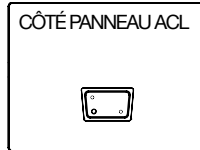

Figure 2

Finalement, fixez la plaque inférieure à l'aide des 2 vis (fournies 3x12mm (1/8 x 15/32 po)), tel qu'indiqué par les flèches de la Figure 2.

- Assurez-vous de respecter les instructions. Un serrage insuffisant ou une installation incorrecte du socle ne supporteront pas correctement votre appareil, ce qui risque de provoquer son renversement, causant ainsi de blessures ou des dommages.

Comment enlever le socle

Pour transporter ce produit, démontez le socle et posez-le à plat contre l'arrière de l'appareil dans le carton. Pour démonter le socle, procédez aux étapes dans l'ordre inverse.

Le socle doit être enlevé lorsqu'on désire fixer l'appareil au mur. Pour déboîter la base/le socle, ôtez les trois (3) vis à l'arrière (voir page 5).

Caractéristiques

Téléviseur couleur doté d'un écran et d'un lecteur DVD/CD

Modèle unique peu encombrant qui combine à la fois un téléviseur couleur avec l'écran de 22 po et un lecteur DVD/CD.

Un DVD a une capacité bien plus grande qu'un CD audio, mais la même taille. La qualité de l'image et du son obtenue avec les DVD est supérieure à celle des autres supports. La qualité de l'image dépasse celle des cassettes vidéo Super VHS, et la qualité audio est supérieure à celle d'un CD audio. Les DVD offrent également plusieurs fonctions spéciales, comme la sélection de la langue de la bande sonore, de celle des sous-titres ou de l'angle de visionnement, etc. Le lecteur DVD peut lire les CD audio, ainsi que les CD contenant des fichiers MP3/WMA/JPEG.

Compatibilité avec un vaste éventail de sorties audio de DVD

Prise audio numérique (coaxiale)

- Lorsqu'un appareil muni d'un décodeur Dolby numérique (Dolby Digital) intégré est branché, le son Dolby numérique (Dolby Digital) peut imiter l'acoustique d'une salle de cinéma ou de concert.
- La reproduction sonore ambiophonique est différente de la reproduction sonore Dolby numérique (Dolby Digital). Ce format est déjà utilisé dans de nombreuses salles de cinéma. En raccordant cet appareil à un décodeur DTS ou à un amplificateur AV avec décodeur DTS intégré, il est possible d'écouter la bande sonore DTS des DVD enregistrés dans ce format. Cependant, le signal audio n'émanera pas des prises de sortie audio de type analogique.
- Lorsque cet appareil est raccordé à un amplificateur AV avec décodeur MPEG intégré, il est possible d'écouter la bande sonore MPEG des DVD enregistrés dans ce format.
- La reproduction sonore de type PCM linéaire de 48 kHz/24 bits à 96 kHz/24 bits est de qualité supérieure à celle obtenue avec un CD audio.

Fonctions pratiques

Sélection directe des scènes désirées à l'aide des paramètres titre (Title), chapitre (Chapter), temps (Time) et Plage (Track): vous pouvez amorcer la lecture à partir de la scène de votre choix.

Rappel de jusqu'à 12 scènes: vous pouvez programmer jusqu'à 12 scènes en mémoire et rappeler les scènes en question.

Avance image par image: la touche de pause/arrêt sur image (**PAUSE/STILL** et **SEARCH**) permet l'avance image par image.

Ralenti: la touche de ralenti (**SLOW**) vous permet de sélectionner l'un de quatre facteurs successifs de ralenti, soit 1/16 - 1/2 fois la vitesse normale, en marche avant ou arrière.

Lecture répétée: vous pouvez répéter la lecture d'un chapitre, d'une piste, d'un titre ou d'un segment entre deux points sélectionnés.

Lecture programmée (CD audio/MP3/WMA): l'appareil effectue la lecture des pistes suivant l'ordre dans lequel vous les avez programmées.

Zoom: pendant la lecture, il est possible d'agrandir le sujet sélectionné à l'écran.

Remarque: tous les disques ne sont pas nécessairement dotés des fonctions suivantes.

Langues multiples: un choix maximal de 32 langues pour les sous-titres et de 8 langues pour la bande sonore vous est offert avec les films ou les émissions.

Multiangles de visionnement: les émissions de sports ou les concerts sont filmés par bon nombre de caméras à la fois. Un tel disque vous permet de changer d'angle de visionnement pendant la lecture.

Blocage parental: vous pouvez restreindre la reproduction des scènes ou des sons des DVD qui disposent d'un niveau de classification encodé.

Rapport de cadre de l'image: vous pouvez changer le rapport de cadre de l'écran pour votre moniteur.

Fonctions du téléviseur

Système de rétroéclairage LED - Il produit un profil fin, une faible consommation d'énergie, un design avec moins de mercure et une image très contrastée.

Syntonisateur numérique intégré: vous pouvez regarder des émissions numériques sans utiliser de décodeur de DTV.

Décodeur de sous-titres avec mode de texte intégral: il fait apparaître les sous-titres en légendes ou un texte sur tout l'écran pour les téléspectateurs malentendants.

Réglage de l'image par télécommande: l'affichage à l'écran permet de régler avec précision, au moyen de la télécommande, la luminosité, le contraste, la couleur, la teinte et la netteté de l'image.

Minuterie d'arrêt différé programmable: ce téléviseur peut être programmé, par télécommande, pour s'éteindre automatiquement après une période pouvant aller jusqu'à 120 minutes.

Affichage trilingue à l'écran: vous pouvez choisir l'affichage des étapes de la programmation en trois langues: anglais, français ou espagnol.

V-Chip: la V-Chip peut lire la classification attribuée à une émission ou à un film dans la mesure où ils sont convenablement codés pour cela. La V-Chip permet de préciser un certain niveau de restriction.

Table des matières

Avant d'utiliser l'appareil

CONSIGNES DE SÉCURITÉ IMPORTANTES	3
PRÉCAUTIONS DE SÉCURITÉ	5
AVIS IMPORTANT	5
Comment fixer le socle	6
Comment enlever le socle	6
Caractéristiques	7
Table des matières	8
Logos et licences	8
Disque	9
Emplacement des commandes	11
Télécommande	12
Source d'alimentation	13
Raccordement à l'antenne	14
Raccordement au réseau câblodistribution	14

Fonctionnement du téléviseur

Configuration au démarrage	15
Fonctionnement du téléviseur	15
Guide rapide pour les opérations menu	16
Réglages personnalisés	17
Mise en mémoire des canaux	18
Vérification de la force du signal numérique	19
Attribution d'un nom aux différents canaux	19
Étiquetage des entrées vidéo	19
Utilisation de la V-Chip	20
Sous-titrage	21
Sous-titrage avancé	22
Réglage du format d'image	22

Fonctionnement du lecteur DVD

Préparation	24
Affichage d'état du disque	24
Lecture	24
Lecture en modes spéciaux	25
Zoom	25
Repérage de la scène désirée	25
Lecture répétée A-B	25
Marquage des scènes désirées	26
Changement des angles	26
Changement de langue de la bande son	26
Sous-titres	26
Utilisation de HOME MENU	27
Mode de lecture	27
Menu Audio Settings	28
Menu Video Adjust	29
Guide rapide pour les opérations menu DVD	29
Réglage des fonctions	30
Verrou Parents	31

Informations complémentaires

Tableau des langues	32
Liste des codes de pays/régions	32
Raccordement à un autre appareil	33
Problèmes de réception	36
Guide de dépannage	37
Fiche technique	39

Logos et licences

Ce produit intègre une technologie de protection contre les copies protégée par la loi américaine et celle d'autres pays sur la propriété intellectuelle de Rovi Corporation. Toute opération d'ingénierie inverse et de démontage est interdite.



DVD est une marque de commerce de DVD Format/Logo Licensing Corporation.



Fabriqué sous licence de Dolby Laboratories. Le terme Dolby et le sigle double D sont des marques commerciales de Dolby Laboratories.



HDMI, le Logo HDMI, et High-Definition Multimedia Interface sont des marques commerciales ou déposées de HDMI Licensing LLC aux États-Unis et autres pays.



Disque

Disques compatibles avec l'appareil

Type de disque et logo	Contenu
DVD vidéo	Audio et vidéo (films)
CD-DA	Audio

Les disques suivants sont également disponibles.

- DVD-ROM/-R/-RW/-R DL au format DVD vidéo.
- CD-ROM/-R/-RW contenant des fichiers MP3/WMA/JPEG.

ATTENTION:

- Seuls les types de disque indiqués à gauche peuvent être utilisés avec l'appareil. Les disques DVD-ROM (pour PC), CD-ROM (pour PC), SVCD, CVD, VCD, etc. ne peuvent pas être lus.
- Cet appareil ne peut pas lier un disque de 8 cm. Utilisez d'adaptateur pour disque. Il est également impossible de le reproduire.
- Si vous insérez un disque de forme irrégulière, il peut se coincer et causer un dysfonctionnement.
- L'emploi d'un protecteur d'anneau ou d'autres accessoires de disque engendre des erreurs.
- Cet appareil fonctionne exclusivement avec le système de télévision NTSC. Les disques conçus pour les systèmes de télévision PAL et SECAM ne peuvent pas être utilisés avec cet appareil.
- Il se peut que l'appareil ne puisse effectuer la lecture de certains disques en raison des conditions d'enregistrement.

Numéro de région

Un numéro de région (un code de restriction régionale) est attribué à l'appareil et aux DVD vidéo. Les DVD vidéo au numéro de région « 1 » ou « ALL » sont utilisables avec cet appareil.



Titre

Lorsqu'un DVD contient deux films ou plus, il est subdivisé en tant de sections. On appelle chacune de ces sections un « TITRE ».

Chapitre

Les titres peuvent être subdivisés en de nombreuses sections.

Chaque section s'appelle un « CHAPITRE ».

Plage

Les CD audio peuvent contenir plusieurs pièces musicales.

Celles-ci correspondent aux pistes.

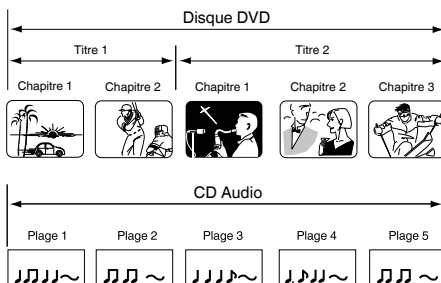

Retrait d'un disque de son étui

Veillez à tenir le disque par les rebords. Ne touchez pas la surface du disque.

Retirez le disque de son étui en procédant avec précaution.

- N'égratignez pas le disque.
- Ne salissez pas la surface du disque.
- Ne collez aucune étiquette ni ruban adhésif sur le disque.
- Veillez à ne pas échapper ou plier le disque.

Rangement d'un disque

- Rangez le disque dans son étui afin d'éviter qu'il ne soit égratigné, sali ou endommagé.
- Ne laissez pas le disque à la lumière directe du soleil ni dans un lieu chaud ou humide.

Nettoyage d'un disque

Essayez le disque à l'aide d'un chiffon sec et propre, du centre vers le rebord.

- N'essayez pas le disque en un mouvement circulaire.
- N'utilisez pas de nettoyant liquide ni d'aérosol.

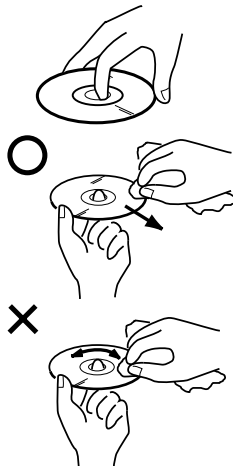

Disque

■ Compatibilité avec les disques créés sur PC

- La lecture de disques enregistrés à l'aide d'un PC ou d'un enregistreur compatible peut s'avérer impossible en cas d'éraflures ou de marques sur le disque, si la lentille est sale ou en présence de condensation.
- Il peut être impossible de lire des disques gravés sur un ordinateur personnel en raison des réglages employés par le logiciel de gravure. Dans ce cas, consultez l'éditeur du logiciel pour obtenir des informations complémentaires.

■ Fichiers lus

- Conforme à la norme ISO 9660 Niveau 1 ou 2. Les systèmes de fichiers Roméo et Joliet sont tous les deux compatibles avec ce lecteur.
- Les fichiers audio protégés DRM (Digital Rights Management) ne seront pas lus par cet appareil. Pour de plus amples informations, veuillez vous reporter au manuel d'instruction ou aux fichiers d'aide de l'ordinateur et/ou du logiciel.
- Structure du fichier (peut différer) : jusqu'à 299 dossiers sur un disque, combinaison maximale de 648 dans chaque dossier.
- Les noms de dossiers et de fichiers peuvent s'afficher s'ils sont formés de caractères alphabétiques et numériques. Si les noms de fichiers et de dossiers comportent des caractères autres qu'alphabétiques et numériques, ils seront tronqués et remplacés par des noms du type «_». Les caractères peuvent aussi parfois être tronqués.

■ Lectures de fichiers images

Cet appareil lit les fichiers JPEG enregistrés sur DVD-R/-RW/-R DL et CD-R/-RW.

■ Compatibilité avec les fichiers JPEG

- Les fichiers d'images doivent être enregistrés au format JPEG.
- Cet appareil lit les fichiers enregistrés sur CD Fuji Colour, CD Kodak Picture et CD-R/-RW.
- Formats compatibles : fichiers d'images fixes JPEG de base et EXIF 2.2* dont la définition ne dépasse pas 3072 x 2048.
* Format de fichier utilisé par les appareils photo numériques.
- La lecture des fichiers portant les extensions .jpg ou .JPG est possible.
- La lecture des fichiers formatés en JPEG progressif est impossible.
- La lecture des fichiers anormalement volumineux nécessite davantage de temps.
- Les fichiers JPEG dont le rapport hauteur/largeur est différent s'affichent parfois avec des bandes noires (soit verticales soit horizontales).

■ Lectures de fichiers audio

Cet appareil lit les fichiers WMA et MP3 enregistrés sur DVD-R/-RW et CD-R/-RW.

■ Comptabilité Windows Media Audio (WMA)

- WMA est l'abréviation de Windows Media Audio, une technique de compression sonore mise au point par Microsoft Corporation.
- Vous pouvez coder vos fichiers à l'aide de Windows Media Player version 7, 7.1, de Windows Media Player pour Windows XP ou de Windows Media Player 9.
- Pour coder vos fichiers, utilisez uniquement des applications approuvées par Microsoft Corporation. Les fichiers codés à l'aide d'une application non approuvée risquent de ne pas fonctionner correctement.
- Cet appareil est compatible avec les fichiers audio enregistrés avec les fréquences d'échantillonnage suivantes : 32 kHz, 44,1 kHz et 48 kHz.
- Il n'est pas compatible avec le codage sans perte.
- La lecture des fichiers portant les extensions .wma ou .WMA est possible.

■ Lecture de fichiers MP3 (MPEG-1 Audio Layer-3)

- Cet appareil est compatible avec les fichiers audio enregistrés avec les fréquences d'échantillonnage suivantes : 32 kHz, 44,1 kHz et 48 kHz.
- La lecture des fichiers portant les extensions .mp3 ou .MP3 est possible.
- Pour une qualité sonore optimale, il est recommandé d'utiliser un débit au moins égal à 128 kbps.

■ CCCD (Copy Control CD)

Cet appareil a été conçu conformément à la norme CD-DA (Compact Disc Digital Audio). Le fonctionnement et les performances des disques autres que CD-DA ne sont pas garantis avec ce produit.

Remarques du droit d'auteur

- L'enregistrement non autorisé d'émissions de télévision, de films, de bandes vidéo ou d'autres matériaux protégés par la loi relative à la protection des droits d'auteur peut constituer une infraction à ladite loi.

Emplacement des commandes

Avant

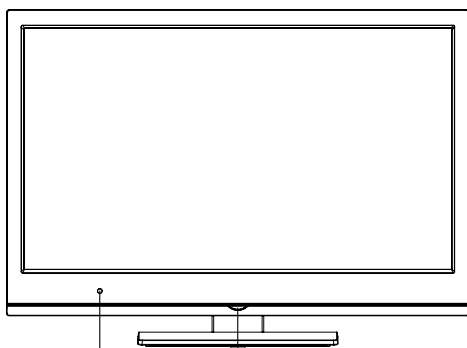

Capteur de la télécommande

Indicateur Power
Rouge: En veille
Bleu: En marche

Coté droit

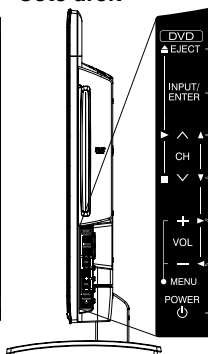

Touche EJECT (▲)

Touche INPUT/ENTER

Touche CH (CHANNEL) ▲/
PLAY (▶)/MENU ▲

Touche CH (CHANNEL) ▼/
STOP (■)/MENU ▼

Touches VOL (VOLUME) +/-
/MENU ◀/▶

Touche (⏻) (POWER)

Appuyez sur et maintenez les deux **VOL (VOLUME) +/-** en même temps pour 1 seconde pour afficher le menu des fonctions à l'écran du téléviseur.

Les touches **CH (CHANNEL) ▼/▲**, **VOL (VOLUME) +/-** et **INPUT/ENTER** peuvent servir à sélectionner le réglage désiré à l'intérieur du menu des fonctions du téléviseur apparaissant à l'écran.

Arrière

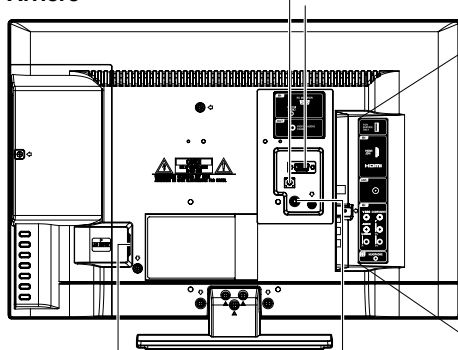

Prise AC INPUT

Prise PC/DVI AUDIO IN
Prise PC MONITOR IN

Prise DIGITAL AUDIO COAXIAL OUT

Coté gauche

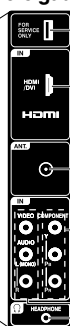

Prise HDMI/DVI IN

Prise ANT. (RF) IN

Prises COMPONENT IN

Prises VIDEO IN
(VIDEO/AUDIO(L (MONO)/R))

Prise HEADPHONE

PORT USB RÉSERVÉ À L'USAGE DU PERSONNEL DES SERVICES DE RÉPARATION - N'insérez AUCUNE clé USB sur ce port. L'usage de ce port par une personne autre qu'un réparateur certifié pourrait annuler la garantie de ce produit.

Télécommande

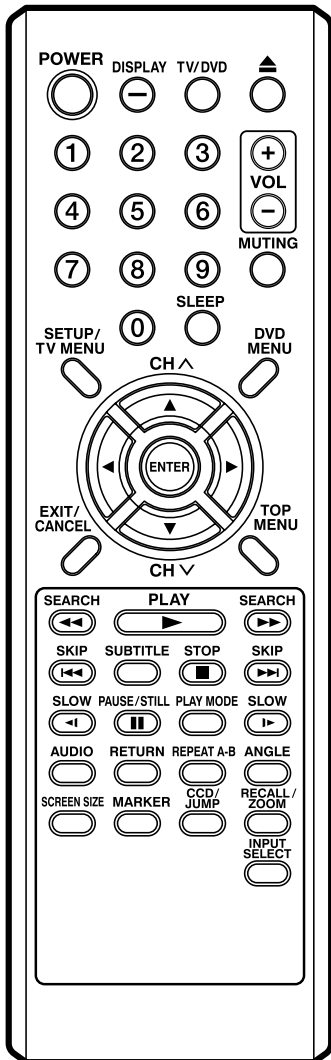

POWER	Pour allumer et éteindre l'appareil
DISPLAY/-	Pour afficher les informations relatives au téléviseur Pour afficher les informations relatives au lecteur DVD Entrez « - » pour les canaux numériques
TV/DVD	Pour commuter entre les modes TV et DVD
▲ (EJECT)	Pour éjecter un disque
0-9	Pour sélectionner directement des canaux de télévision Pour saisir un réglage Pour entrer un mot de passe
VOL +/-	Pour régler le volume du téléviseur
MUTING	Pour couper la reproduction sonore
SLEEP	Minuterie d'arrêt différé
SETUP/TV MENU	En mode lecteur DVD: appelle le mode de configuration initiale En mode téléviseur: affiche le menu des fonctions du téléviseur
DVD MENU	Pour afficher le menu DVD
CH ^/v	Pour sélectionner des canaux de télévision
▲▼◀▶	Curseurs de déplacement
ENTER	Pour entrer de l'information dans le menu
EXIT/CANCEL	Pour sortir du menu à l'écran Pour réinitialiser l'information dans le menu
TOP MENU	Pour sélectionner un titre
SEARCH	Lecture rapide/retour rapide
PLAY	Lecture
SKIP	Pour passer au chapitre suivant ou précédent
SUBTITLE	Pour régler les sous-titres
STOP	Arrêt
SLOW	Lecture au ralenti, en marche avant ou arrière
PAUSE/STILL	Pour mettre la reproduction sonore du CD en pause Arrêt sur image en mode DVD
PLAY MODE	Pour sélectionner un mode de lecture
AUDIO	Pour changer la langue de la bande sonore
RETURN	Pour faire disparaître le menu de configuration DVD
REPEAT A-B	Pour activer la fonction de répétition A-B
ANGLE	Pour changer d'angle de visionnement
SCREEN SIZE	Pour afficher le menu Picture Size
MARKER	Index
CCD/JUMP	Sous-titrage Pour repérer une scène en particulier
RECALL/ZOOM	Pour commuter entre le canal actuel et le précédent Pour effectuer un zoom
INPUT SELECT	Pour afficher le menu de sélection de source

Télécommande

Insertion des piles

1 Ouvrez le couvercle du compartiment à piles dans la direction de la flèche.



2 Insérez deux piles « AAA » (fourni) en observant les polarités indiquées par le diagramme à l'intérieur du compartiment.

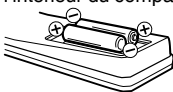

3 Remettez le couvercle du compartiment en place.



Fonctionnement

- Pointez la télécommande sur le capteur et appuyez sur les touches pour faire fonctionner l'appareil.
- Utilisez la télécommande dans un angle de 30° de chaque côté du capteur, jusqu'à une distance d'environ 5 mètres (15 pieds).

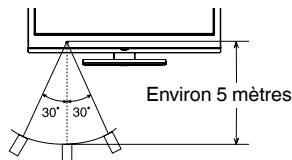

PRÉCAUTIONS À PRENDRE AVEC LES PILES:

- N'exposez jamais les piles à une forte chaleur (éclairage solaire direct, feu ou autre).
- La télécommande émet des rayons infrarouges pour transmettre les signaux; par conséquent, si la lumière directe du soleil ou celle provenant d'une lampe fluorescente atteint le capteur, il se peut que la distance efficace de fonctionnement soit réduite.
- Un usage inapproprié des piles risque de les faire couler ou exploser. Lisez les avertissements accompagnant les piles pour les utiliser à bon escient.
- N'utilisez pas, simultanément, des piles neuves avec des piles usagées.
- Ne pas mélanger les piles alcalines, standard (carbone-zinc) ou rechargeables (ni-cad, ni-mh, etc)
- Si vous ne prévoyez pas utiliser la télécommande pendant un certain temps, retirez-en les piles.

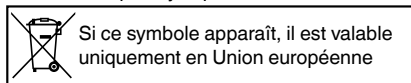

Si ce symbole apparaît, il est valable uniquement en Union européenne

Source d'alimentation

POUR EMPLOYER L'ALIMENTATION CA

- Branchez la fiche du cordon d'alimentation CA dans la prise d'entrée CA de l'appareil.
- Connectez le cordon CA à une prise CA.

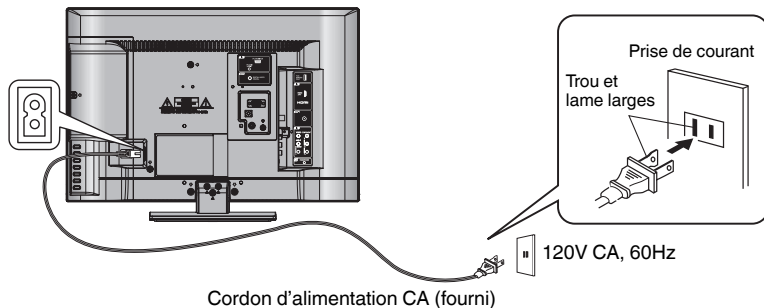

Cordon d'alimentation CA (fourni)

REMARQUE:

- Assurez-vous de bien insérer le cordon dans le téléviseur lecteur DVD et la prise murale à la fois.
- Le cordon d'alimentation CA est muni d'une fiche mise à la terre. Si le cordon d'alimentation CA fourni ne correspond pas à la prise de courant, contactez un électricien certifié afin de remplacer la prise désuète.

AVERTISSEMENT:

- NE RACCORDEZ L'APPAREIL À SA SOURCE D'ALIMENTATION AVEC RIEN D'AUTRE QUE LE CORDON CA FOURNI. SINON, IL POURRAIT EN RÉSULTER UN INCENDIE, UNE ÉLECTROCUTION OU DES DOMMAGES.
- N'UTILISEZ PAS D'AUTRE TENSION QUE LA TENSION D'ALIMENTATION SPÉCIFIÉE. SINON, IL POURRAIT EN RÉSULTER UN INCENDIE, UNE ÉLECTROCUTION OU DES DOMMAGES.

ATTENTION:

- EN CAS D'INUTILISATION PROLONGÉE DE CET APPAREIL (P. EX. EN CAS DE VOYAGE), PAR MESURE DE SÉCURITÉ, ASSUREZ-VOUS DE DÉBRANCHER L'APPAREIL DE LA PRISE DE COURANT.
- NE BRANCHEZ OU NE DÉBRANCHEZ PAS LE CORDON D'ALIMENTATION AVEC LES MAINS MOUILLÉES. UNE ÉLECTROCUTION POURRAIT S'ENSUIVRE.
- SI L'ADAPTATEUR CA OU LE CORDON CA FOURNI A BESOIN D'ÊTRE REMPLACÉ, UTILISEZ LA PIÈCE DE RECHANGE PRÉCONISÉE. DANS UN TEL CAS, CONTACTEZ LE SERVICE CLIENTÈLE AU 1-800-289-0984.

Raccordement à l'antenne

Si vous utilisez une antenne intérieure ou extérieure, suivez les directives ci-dessous, selon le type d'antenne que vous employez. Si vous êtes abonné à un service de câblodistribution, voyez les consignes de raccordement à la « Raccordement au réseau de câblodistribution ».

Antenne VHF/UHF combinée (câble unique de 75 ohm)

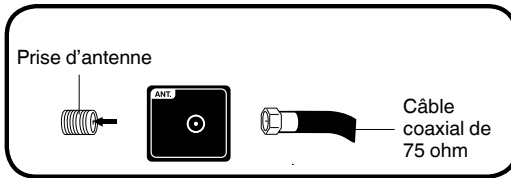

Raccordez le câble de 75 ohm de l'antenne combinée VHF/UHF à la prise d'antenne.

Raccordement au réseau de câblodistribution

Ce téléviseur a une gamme de syntonisation étendue et peut capter la plupart des canaux câblodistribués sans nécessiter l'emploi d'un convertisseur. Certains câblodistributeurs offrent des « canaux payants », dont le signal est brouillé. Le débrouillage de ces signaux en vue d'un visionnement normal doit être effectué par un dispositif généralement fourni à cet effet par le câblodistributeur.

Pour les abonnés aux services de base de câblodistribution

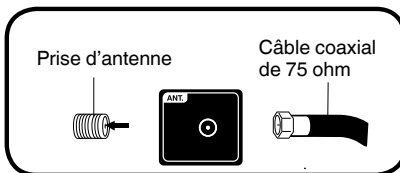

Si vous êtes abonné aux services de base du câblodistributeur sans convertisseur/débrouilleur, branchez directement le câble coaxial de 75 ohm sur la prise d'antenne se trouvant à l'endos du téléviseur.

Pour les abonnés aux services de câblodistribution comportant des canaux brouillés

Si vous êtes abonné à des services de câblodistribution exigeant l'utilisation d'un convertisseur/débrouilleur, branchez le câble coaxial d'entrée de 75 ohm sur le convertisseur/débrouilleur. Au moyen d'un autre câble coaxial de 75 ohm, branchez la prise de sortie du convertisseur/débrouilleur sur la prise d'antenne du téléviseur. Suivez les raccordements illustrés ci-dessous. Réglez le téléviseur sur le même canal de sortie que le convertisseur/débrouilleur (en général 3 ou 4), puis servez-vous du convertisseur/débrouilleur pour sélectionner les canaux à visionner.

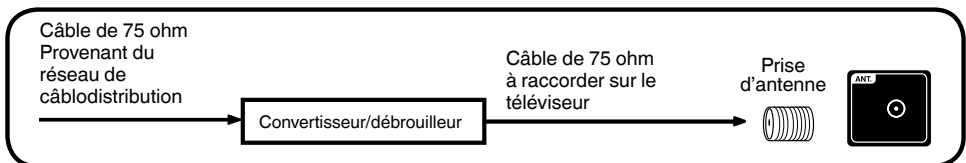

Pour les abonnés aux services de base de câblodistribution sans brouillage avec des canaux payants brouillés

Si vous êtes abonné à un service de câblodistribution dont les canaux de base ne sont pas brouillés et les canaux payants exigent l'utilisation d'un convertisseur/débrouilleur, il est recommandable d'utiliser un séparateur de signaux et une boîte de commutation A/B (vendus dans un magasin d'électronique). Suivez les raccordements illustrés ci-dessous. Quand le commutateur est réglé à la position « B », il est possible de syntoniser directement tous canaux non brouillés sur votre téléviseur. Quand le commutateur est réglé à la position « A », syntonisez votre téléviseur sur la sortie du convertisseur/débrouilleur (en général 3 ou 4) et utilisez le convertisseur/débrouilleur pour syntoniser les canaux brouillés.

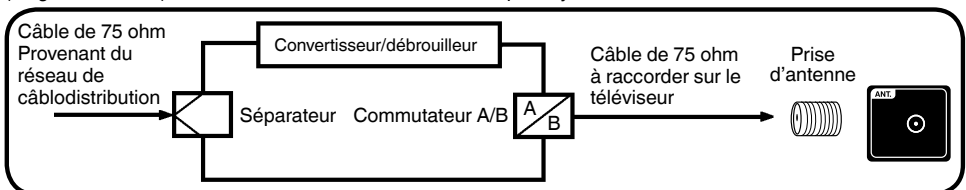

Configuration au démarrage

Le menu Auto Setup s'affiche la première fois que le téléviseur est mis sous tension pour vous permettre de spécifier le réglage Air/Cable et de programmer automatiquement les canaux disponibles.

IMPORTANT: S'assurer que l'antenne ou le réseau de câblodistribution est bien connecté.

- 1 Pour allumer l'appareil, appuyez sur **(POWER)**. (Le voyant d'alimentation POWER à l'avant de l'appareil passe au bleu. Une image apparaît à l'écran au bout d'environ 10 secondes.) La fonction de Auto Setup est activée.

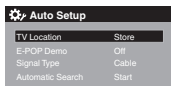

- 2 Appuyez sur **▲** ou **▼** pour sélectionner « TV Location », puis appuyez sur **◀** ou **▶** pour sélectionner « Store » ou « Home ».
- 3 Appuyez sur **▲** ou **▼** pour sélectionner la « E-POP Demo » puis appuyez sur **◀** ou **▶** pour sélectionner « On » ou « Off ».
On: Une fenêtre de présentation des fonction de la télévision s'affichera au bas de l'écran.
Off: Désactivez la fonction E-POP Demo.
- 4 Appuyez sur **▲** ou **▼** pour sélectionner la « Signal Type » puis appuyez sur **◀** ou **▶** pour sélectionner « Cable » ou « Air ».
- 5 Appuyez sur **▲** ou **▼** pour sélectionner « Automatic Search » puis appuyez sur **▶** ou **ENTER**.
- 6 La fonction de programmation automatique des stations en mémoire « Auto Setup » démarre. Une fois terminée, une station de télévision s'affiche à l'écran.
 - En fonction de la condition de réception, cela pourra prendre jusqu'à 30 minutes pour conclure la mémorisation des chaînes numériques du câble. Veuillez ne pas interrompre le processus.

REMARQUE:

- Si la touche **EXIT** est appuyée au cours de la « Auto Setup », la Auto Setup s'arrête et l'écran revient à la télévision.
- Les changements sont effectifs immédiatement en cas de sélection d'un élément de menu. Appuyez sur **EXIT** pour visionner les changements.

Fonctionnement du téléviseur

- 1 Pour allumer l'appareil, appuyez sur **(POWER)**. (Le voyant d'alimentation POWER à l'avant de l'appareil passe au bleu. Une image apparaît à l'écran au bout d'environ 10 secondes.)
- 2 Réglez le volume au niveau désiré en appuyant les touches de réglage du **VOL +** ou **-**. Le niveau d'intensité de la reproduction sonore sera indiqué à l'écran par des barres vertes. Au fur et à mesure que le volume augmente, le nombre de barres vertes augmente aussi à l'écran, et vice versa.
- 3 Choisissez l'option appropriée pour le type de signal (Signal Type) (consultez la rubrique « Sélection du mode Air ou Cable » à la page 18).

- 4 Appuyez sur les **touches d'accès direct (0-9, -)** pour sélectionner le canal. (Si vous n'appuyez que sur le numéro de canal, la sélection du canal est retardée de quelques secondes.)

POUR SÉLECTIONNER DES CANAUX ANALOGIQUES

- 1-9: Appuyez sur 1-9 selon le besoin. Par exemple, pour sélectionner le canal 2, appuyez sur **2**, puis appuyez sur **ENTER**.
- 10-99: Appuyez sur les 2 chiffres en ordre. Par exemple, pour sélectionner le canal 12, appuyez sur **1**, **2**, puis appuyez sur **ENTER**.
- 100-135: Appuyez sur les 3 chiffres en ordre. Par exemple, pour sélectionner le canal 120, appuyez sur **1**, **2**, **0**, puis appuyez sur **ENTER**.

POUR SÉLECTIONNER DES CANAUX NUMÉRIQUES

Appuyez sur les 1-3 premiers chiffres, puis sur la touche **-**, suivi du chiffre restant.

- Par exemple, pour sélectionner le canal 15-1, appuyez sur **1**, **5**, **-**, **1**, puis appuyez sur **ENTER**.
- Le texte « Audio only » s'affiche à l'écran lorsque le canal sélectionné n'offre qu'un contenu audio.
 - Le texte « Digital channel signal strength is low » s'affiche à l'écran lorsque le signal numérique du canal sélectionné est faible. Il se peut qu'un canal analogique et un canal numérique transmettent la même émission. Vous pouvez choisir de regarder un format ou l'autre.
 - Si vous n'êtes pas abonné au canal sélectionné, le texte « Digital channel is encrypted » s'affiche à l'écran.

CANAUX VHF/UHF/CÂBLODISTRIBUÉS

Air	Cable
VHF 2-13	VHF 2-13
UHF 14-69	STD/HRC/IRC 14-36 (A) (W) 37-59 (AA) (WW) 60-85 (AAA) (ZZZ) 86-94 (86) (94) 95-99 (A-5) (A-1) 100-135 (100) (135) 01 (4A)

REMARQUE:

- Si un canal inactif est sélectionné, la reproduction sonore est automatiquement coupée.
- L'image d'un canal numérique peut prendre quelques secondes à apparaître à l'écran après la sélection.

Pour sélectionner la source d'entrée vidéo

Pour afficher un signal provenant d'un autre appareil raccordé à votre téléviseur, comme un magnétoscope, appuyez sur **INPUT SELECT**, puis sur **▲** ou **▼** ou les **touches numériques (0-5)** correspondantes, puis sur **ENTER**.

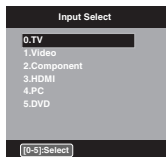

CH ^ / v

Pressez et relâchez **CH ^ / v**. L'appareil passe automatiquement au prochain canal mis en mémoire. Pour obtenir de bons résultats, avant de choisir les canaux, ils doivent être mis en mémoire. Consultez la rubrique « Mise en mémoire des canaux » à la page 18.

AFFICHAGE (DISPLAY)

Appuyez sur **DISPLAY** pour afficher les données de fonctionnement courantes à l'écran.

Lorsque le téléviseur reçoit un signal numérique, les données numériques apparaissent.

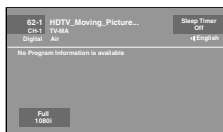

- Numéro de canal
- Nom de station
- Nom du canal (si pré-réglage)
- Nom du programme diffusé
- Classification V-Chip
- Type de signal
- Minuterie d'arrêt différé
- Langue de la bande sonore
- Guide des programmes
- Format d'image
- Résolution

Lorsque le téléviseur reçoit un signal analogique, les données analogiques apparaissent.

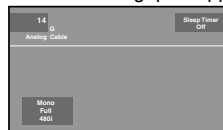

- Numéro de canal
- Nom du canal (si pré-réglage)
- Classification V-Chip
- Type de signal
- Minuterie d'arrêt différé
- Format d'image
- Données sonores (Stereo, SAP ou Mono)
- Résolution

Appuyez de nouveau sur **DISPLAY** pour faire disparaître les informations à l'écran.

REMARQUE:

- Au bout de quelques secondes, l'écran **DISPLAY** rétablit automatiquement le fonctionnement normal du téléviseur.

RAPPEL DE CANAL (RECALL)

La touche **RECALL** vous permet de retourner au dernier canal sélectionné. Appuyez de nouveau sur **RECALL** pour retourner au canal que vous regardiez précédemment.

MISE EN SOURDINE (MUTING)

Appuyez sur **MUTING** pour couper la reproduction sonore. Le son est coupé, et le mot « Muting » apparaît à l'écran. Pour rétablir le son, appuyez de nouveau sur cette touche ou sur la commande **VOL +** ou **-**.

MINUTERIE D'ARRÊT DIFFÉRÉ (SLEEP)

Pour programmer le téléviseur pour qu'il s'éteigne automatiquement après une période prédéterminée, appuyez sur **SLEEP** de la télécommande. La durée de temps augmentera de 10 minutes à chaque pression de la touche **SLEEP** (Off, 0h 10m, 0h 20m, ..., 2h 0m). Après la programmation de la durée avant l'arrêt différé, l'affichage apparaît brièvement toutes les dix minutes pour vous rappeler que cette fonction est activée. Pour confirmer le réglage de minuterie d'arrêt différé, appuyez sur **SLEEP** et la durée restante s'affichera quelques secondes. Pour désactiver la minuterie d'arrêt différé, appuyez de façon répétée sur **SLEEP** jusqu'à ce que l'affichage indique Off.

Guide rapide pour les opérations menu

Activer le menu (call Menu) et choisir par ex. Language.

1 Appuyez sur **INPUT SELECT** pour sélectionner le mode TV.

2 Appuyez sur **TV MENU**. L'écran de menu TV s'affiche.



3 Appuyez sur **▲** ou **▼** pour sélectionner « Setup », puis sur **▶** ou **ENTER**.

4 Appuyez sur **▲** ou **▼** pour sélectionner « Language », puis sur **◀** ou **▶** pour sélectionner langue désirée.

... par la suite, le menu peut être activé de la même manière.

5 Appuyez sur **EXIT/CANCEL** pour retourner à l'écran normal.

REMARQUE:

- Si aucune touche n'est pressée pendant plus de 60 secondes environ, l'écran menu retourne automatiquement au fonctionnement normal.

Réglages personnalisés

Vous pouvez modifier les paramètres par défaut en appuyant sur le bouton **TV MENU** de la télécommande. Sélectionnez ensuite une icône dans la partie gauche du menu. Suivez les invites à l'écran pour définir vos préférences.

icône	Rubriques sélectionnées		Conseil de réglage	
Picture	Picture Preference	Sports	Image lumineuse et dynamique (préréglée en usine)	
		Standard	Qualité normale d'image (préréglée en usine)	
		Movie	Réglage ressemblant aux images de cinéma (préréglée en usine)	
		Memory	Vos réglages préférés (choisis par vous-même; consultez la rubrique « Picture Setting »)	
	Picture Setting	Brightness / Contrast / Sharpness / Color / Tint	Vous pouvez ajuster la qualité de l'image selon vos préférences.	
		Color Temperature	Cool (Bleu) / Standard (Neutre) / Warm (Rouge)	
		Backlight	La fonction de l'affichage lumineux ajuste la luminosité de l'écran de manière à augmenter la clarté de l'image.	
		DBC	On/Off	Utilisez cette fonction pour changer automatiquement le niveau de noir, en fonction de la luminosité d'une image. Le niveau de noir devient noir dans une scène foncée scene.
	Picture Size		Consultez la page 22.	
	Film Mode	On/Off	Vous pouvez régulariser les mouvements en réglant le Film Mode sur « On » (480i seulement).	
	PC Setting	Hor Position / Ver Position		Pour ajuster la position horizontale / verticale de l'image à l'écran du moniteur de PC. Chaque norme vidéo requiert une valeur différente pour ce réglage.
		Clock		Pour minimiser toutes barres verticales ou bandes visibles à l'arrière-plan de l'écran.
		Phase		Celle-ci doit être ajustée une fois que la fréquence a été réglée pour optimiser la qualité de l'image.
		Auto Adjust		Pour ajuster automatiquement tous les réglages PC.
		DNR	On/Off	La DNR (réduction numérique du bruit) peut atténuer les parasites.
Audio	Equalizer Mode	Standard/Music/Movie/News/Memory/Flat	Vous pouvez ajuster l'Equalizer Mode selon vos préférences.	
		Audio Setting	Bass / Treble	Vous pouvez ajuster la qualité du son selon vos préférences. (mode Flat seulement)
		Equalizer Setting	100Hz/250Hz/500Hz/1kHz/2kHz/4kHz/10kHz (n'est pas disponible en mode Flat)	
		Balance	Vous pouvez ajuster la qualité du son selon vos préférences.	
	MTS	Stereo / SAP / Mono	Utilisez la fonction de son multivoies (MTS) pour écouter un son stéréo haute fidélité. MTS permet aussi de transmettre un programme secondaire audio (SAP) contenant une deuxième langue ou d'autres données sonores.	
		Surround	On/Off	La présence dynamique et sonore ainsi créée procure une reproduction sonore des plus agréables.
	Auto Volume	On/Off	Le niveau du volume peut être ajusté automatiquement par le mouvement de l'image.	
	Audio Language		Quand deux langues audio ou plus sont incluses dans un signal numérique, vous pouvez choisir l'une des langues audio. (Cette fonction est uniquement offerte pour les émissions numériques.)	
	HDMI Audio	HDMI	Lors du raccordement d'un appareil HDMI au téléviseur, sélectionnez ce réglage.	
		DVI	Lors du raccordement d'un appareil DVI au téléviseur avec des cordons audio analogiques, sélectionnez ce réglage.	
Channel	Add / Delete		Consultez la page 18.	
	DTV Signal		Consultez la page 19.	
	Auto Ch Memory		Consultez la page 18.	
	Ch Label		Consultez la page 19.	
Lock			Consultez la page 20.	
Setup	Closed Caption		Consultez la page 21.	
	Language		Vous pouvez choisir parmi les trois langues suivantes English (Anglais), Français, Español (Espagnol) pour l'affichage à l'écran. Tout d'abord, choisissez la langue que vous désirez, puis passez aux autres options offertes par le menu.	
	Video Label		Consultez la page 19.	
	On Timer	Off / 0h30m / 1h00m / 1h30m / 2h00m / 3h00m · · · 12h00m		Vous pouvez régler le On Timer pour éteindre automatiquement la TV. Pour annuler le On Timer, sélectionnez « Off ».
		Auto Shut Off*	On/Off	Si la fonction Auto Shut Off est On, que la station diffusée cesse d'émettre ou le DVD n'est pas utilisé sans l'écran du menu, et le téléviseur n'est pas utilisé pendant 15 minutes, le téléviseur s'éteint automatiquement.
	Auto Setup		Consultez la page 15.	
	Power On LED	On/Off	Lorsque vous allumez le téléviseur, l'indicateur d'alimentation sur le devant du téléviseur s'allumera.	
	PC Standby	On/Off	Si la fonction PC Standby est activée. En mode PC, si aucun signal n'est reçu ou qu'aucune opération n'est effectuée pendant 1 minute, le téléviseur passera automatiquement au mode de veille (le LED clignotera en rouge). Lorsqu'un signal d'entrée est reçu ou qu'une opération est effectuée sur le PC, le téléviseur repassera au mode On.	
	Reset		La fonction de réinitialisation (Reset) rétablit les réglages Picture/Audio par défaut du fabricant. Les réglages « Picture Size », « MTS », « Audio Language » et « HDMI Audio » ne peuvent pas être réinitialisés par cette fonction.	

REMARQUE:

* En mode PC, la fonction Auto Shut Off au bout d'une minute en l'absence de signal d'entrée. En mode PC l'ordinateur entre d'abord en « PC Standby ».

Mise en mémoire des canaux

Ce téléviseur est muni d'une mémoire de canaux, qui permet de passer au canal mémorisé suivant ou précédent et de sauter les canaux non désirés. Avant de syntoniser les canaux, il faut tout d'abord les programmer dans la mémoire du téléviseur. Pour utiliser ce téléviseur avec une antenne, réglez l'option Signal Type sur le mode Air. Lorsque l'appareil sort de l'usine, cette option de menu est en mode Cable.

Sélection du mode Air ou Cable

- 1 Sélectionnez « Channel ⇒ Auto Ch Memory ⇒ Signal Type ».
- 2 Appuyez sur ◀ ou ▶ pour sélectionner « Air » ou « Cable ».

Air: canaux VHF/UHF
Cable: canaux du câble

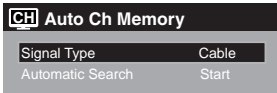

REMARQUE:

- L'image d'un canal numérique peut prendre quelques secondes à apparaître à l'écran après la sélection.

Recherche automatique

- 1 Sélectionnez « Channel ⇒ Auto Ch Memory ⇒ Automatic Search », puis appuyez sur ▶ ou ENTER.

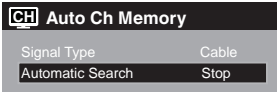

- 2 Le téléviseur commencera à mémoriser tous les canaux offerts dans votre région.

- La mémorisation des canaux câblodistribués numériques peut prendre de 15 à 30 minutes. Selon la qualité de la réception, un affichage à barre peut rester immobile pendant plusieurs minutes; veuillez donc patienter.

REMARQUE:

- Il est préférable de réaliser la mémorisation des canaux pendant les heures de grande écoute de la soirée puisque davantage de stations diffusent alors des signaux numériques. Pour que la mémorisation des canaux soit possible, il faut qu'une station diffuse au même moment un signal numérique de canal.
- Si vous n'êtes pas certain quels canaux numériques sont offerts dans votre région, vous pouvez consulter www.antennaweb.org pour recevoir une liste pertinente à votre adresse ou à votre code postal. Si vous avez besoin d'aide supplémentaire, vous pouvez composer notre numéro sans frais du service clientèle: 1-800-289-0984.
- Il se peut que votre région reçoive périodiquement de nouveaux canaux numériques; il est donc recommandé d'exécuter l'opération « Recherche automatique » régulièrement.

Ajout d'un Canal

Si vous trouvez un nouveau canal numérique qui n'est pas enregistré, vous pouvez l'ajouter à la mémoire de canaux.

- 1 Syntonisez le nouveau canal.
- 2 Sélectionnez « Channel ⇒ Add/Delete ⇒ Adding Channel », puis appuyez sur ▶ ou ENTER.

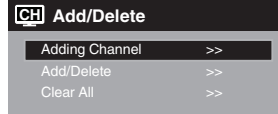

- 3 Le nouveau canal sera intégré à la mémoire de canaux.

Ajout/effacement de canaux

Vous pouvez choisir le canal à sauter.

- 1 Sélectionnez « Channel ⇒ Add/Delete ⇒ Add/Delete », puis appuyez sur ▶ ou ENTER.
- 2 Appuyez sur ▲ ou ▼ pour sélectionner le canal à sauter.

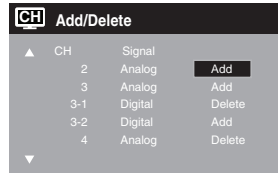

- 3 Appuyez sur ◀ ou ▶ pour sélectionner « Add » ou « Delete », selon la fonction à appliquer.
- 4 Répétez les procédures décrites aux étapes 2 - 3 afin d'ajouter (ou effacer) d'autres canaux dans la mémoire du syntonisateur.

Effacement Complet

Tous les canaux sont effacés de la mémoire de canaux.

Sélectionnez « Channel ⇒ Add/Delete ⇒ Clear All », puis appuyez sur ▶ ou ENTER.

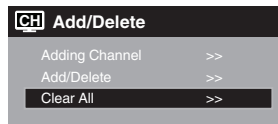

Vérification de la force du signal numérique

Vous pouvez visualiser l'indicateur de la puissance du signal numérique.

- 1 Sélectionnez « Channel ⇒ DTV Signal », puis appuyez sur ► ou **ENTER**.
- 2 L'écran de la force du signal numérique s'affiche. Au besoin, ajustez l'orientation de l'antenne afin d'obtenir la force de signal maximale.

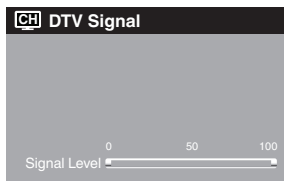

REMARQUE:

- La fonction de mesure de la force du signal n'est pas offerte pour les canaux analogiques.
- Au bout de 240 secondes, l'écran DTV Signal rétablit automatiquement le fonctionnement normal du téléviseur.

Attribution d'un nom aux différents canaux

Le nom des canaux apparaît avec le numéro de canal chaque fois que vous allumez le téléviseur, sélectionnez un canal ou appuyez sur DISPLAY. Vous pouvez sélectionner les quatre caractères de votre choix pour identifier un canal.

Pour créer des noms de canaux

- 1 Sélectionnez « Channel ⇒ Ch Label », puis appuyez sur ► ou **ENTER**.
- 2 Appuyez sur ◀ ou ► pour sélectionner un canal auquel vous souhaitez attribuer un nom, puis appuyez sur ▼.

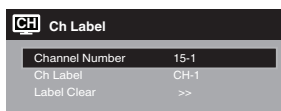

- 3 Appuyez de façon répétée sur ◀ ou ► jusqu'à ce que le caractère que vous souhaitez apparaisse dans le premier espace.

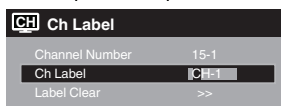

Le caractère change comme suit:

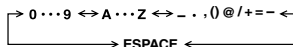

Si le caractère désiré apparaît, appuyez sur **ENTER**.

Répétez cette étape pour entrer le reste des caractères.

Si vous voulez laisser un blanc dans le nom, vous devez sélectionner l'espace vide dans la liste des caractères.

- 4 Répétez les étapes 2 - 3 pour les autres canaux. Vous pouvez attribuer un nom à chaque canal.
- 5 Une fois que vous avez tapé tout le nom, appuyez sur **EXIT** pour retourner à l'écran normal.

Pour effacer un CH Label

Après l'étape 3 ci-dessus, appuyez sur ▲ ou ▼ pour sélectionner « Label Clear », puis appuyez sur ► ou **ENTER**.

REMARQUE:

- Les noms de canaux sont réinitialisés après la fonction « Recherche automatique » à la page 18.

Étiquetage des entrées vidéo

La fonction Video Label vous permet d'étiqueter chaque source d'entrée de votre téléviseur.

- 1 Sélectionnez « Setup ⇒ Video Label », puis appuyez sur ► ou **ENTER**.
- 2 Appuyez sur ▲ ou ▼ pour sélectionner une entrée à étiqueter.
- 3 Appuyez sur ◀ ou ► pour sélectionner l'étiquette désirée pour cette source d'entrée.

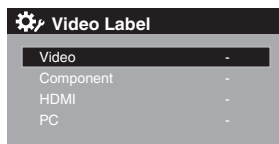

- / VCR / DVD / STB / Cable / Satellite / Receiver / Game / Camcorder / PC / DVI PC / Blu-ray

Utilisation de la V-Chip

Vous pouvez régler un âge limite pour empêcher les enfants de regarder ou d'écouter des scènes violentes ou des images à exclure. La restriction s'applique à « TV Rating » et à « Movie Rating » si ces données sont transmises. Ces restrictions se règlent séparément. Pour utiliser la fonction V-Chip, vous devez enregistrer un mot de passe.

Pour enregistrer un mot de passe

- 1 Sélectionnez « Lock », puis appuyez sur ► ou **ENTER**.
- 2 Sélectionnez et entrez votre mot de passe (4 chiffres) à l'aide des **touches numériques (0-9)**, puis appuyez sur **ENTER**.

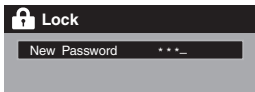

« * » apparaît à la place du chiffre.

- 3 Entrez de nouveau le même mot de passe pour confirmer, puis appuyez sur **ENTER**. Le mot de passe est maintenant enregistré.

REMARQUE:

- Si vous oubliez le mot de passe, contactez le Service clientèle au 1-800-289-0984 pour l'aide. Vous aurez besoin de la télécommande originale.
- Pour ne pas oublier le mot de passe, notez-le et gardez-le dans un endroit sûr.

Comment accéder au menu V-Chip

- 1 Sélectionnez « Lock », puis appuyez sur ► ou **ENTER**.
- 2 Utilisez les **touches numériques (0-9)** pour entrer votre mot de passe, puis appuyez sur **ENTER**. Le menu V-Chip apparaît.

Pour régler la V-Chip

- 1 Dans le menu V-Chip, appuyez sur ◀ ou ▶ pour régler « V-Chip » sur « On ».
- 2 Appuyez sur ▲ ou ▼ pour sélectionner « V-Chip Set », puis appuyez sur ► ou **ENTER**. Le menu V-Chip Set apparaît.
- 3 Appuyez sur ▲ ou ▼ pour sélectionner la classification à utiliser, puis appuyez sur ► ou **ENTER**. Chacune des classifications ci-dessous s'affiche.

TV Rating (Classification des émissions télévisées)

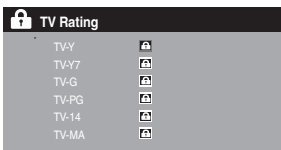

Vous pouvez régler la classification en fonction du niveau d'âge et du genre.

Âge:

- TV-Y** : Tous les enfants
- TV-Y7** : Enfants de 7 ans et plus
- TV-G** : Auditoire général
- TV-PG** : Supervision des parents
- TV-14** : Enfants de 14 ans et plus
- TV-MA** : Enfants de 17 ans et plus

Dans le cas de TV-Y7, TV-PG, TV-14 ou TV-MA, appuyez sur **DISPLAY** pour connaître le niveau.

Genre:

- D** : Dialogue
- L** : Langue
- S** : Sexe
- V** : Violence
- FV** : Fantaisie avec violence

Movie Rating (Classification des films)

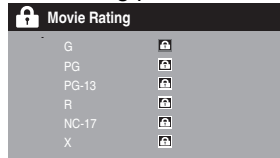

- G** : Tous les âges
- PG** : Supervision des parents
- PG-13** : Supervision parentale, moins de 13 ans
- R** : Moins de 17 ans, supervision parentale conseillée
- NC-17** : Enfants de 17 ans et plus
- X** : Adultes seulement

- 4 Appuyez sur ▲ ou ▼ pour sélectionner la classification désirée, puis appuyez sur **ENTER**.
- 5 Appuyez sur **EXIT** pour retourner à l'écran normal. La fonction V-Chip est maintenant en fonction.

Utilisation du téléviseur une fois la fonction de V-Chip activée.

Lorsque le programme auquel s'applique la fonction V-Chip est reçu, définissez le V-Chip sur « Off » ou définissez un niveau adéquat de TV/Débit de film pour le programme bloqué (voir « Pour régler la V-Chip » dans la colonne de gauche).

Ensuite, réinitialisez le V-Chip, si nécessaire.

REMARQUE:

- La fonction V-Chip est en service uniquement pour les émissions et les sources d'entrée portant un signal de restriction.

Pour changer le mot de passe

- 1 Dans le menu V-Chip, appuyez sur ▲ ou ▼ pour sélectionner « Change Password », puis appuyez sur ► ou **ENTER**. L'écran Change Password apparaît.
- 2 Entrez un nouveau mot de passe à l'aide des **touches numériques (0-9)**, puis appuyez sur **ENTER**.
- 3 Entrez de nouveau le même mot de passe pour confirmer, puis appuyez sur **ENTER**. Le mot de passe est maintenant enregistré.

Téléchargement d'un système de classification V-Chip supplémentaire

En plus du système de classification V-Chip standard, votre téléviseur pourra télécharger un système de classification supplémentaire, si un tel système vous est offert dans l'avenir.

Pour télécharger le système de classification V-Chip supplémentaire (s'il en existe un)

- 1 Dans le menu V-Chip, appuyez sur ◀ ou ▶ pour réglage « V-Chip » sur « On ».
- 2 Appuyez sur ▲ ou ▼ pour sélectionner « V-Chip Set (DTV) », puis appuyez sur ▶ ou ENTER.
- 3 Si le téléviseur n'a pas le système de classification supplémentaire en mémoire, il entendrait de le télécharger, ce qui peut prendre un certain temps.
- 4 Réglez les restrictions de contenu que vous préférez pour le système de classification supplémentaire.
- 5 Il faut également accomplir l'opération « Update » pour mettre à jour les données de classification.

REMARQUE:

- Vous pouvez uniquement télécharger le système de classification V-Chip supplémentaire lorsque le téléviseur reçoit un signal numérique.
- Le téléchargement du système de classification supplémentaire peut prendre un certain temps.
- Les données et le système de classification V-Chip ne sont pas déterminés ou contrôlés par le téléviseur.
- Le système de classification V-Chip standard est accessible que le téléviseur reçoive un signal numérique ou non et bloque aussi bien les émissions analogiques que les numériques. Pour régler le niveau de restriction avec le système de classification V-Chip standard, sélectionnez « V-Chip Set » à l'étape 2.
- Le système de classification V-Chip à télécharger est une technique en évolution, dont l'accessibilité, le contenu et le format peuvent varier.
- Vous ne pouvez pas sélectionner cette fonction si le téléviseur ne reçoit pas de signal numérique à la station actuelle.

Pour effacer tous les réglages de la V-Chip

- 1 Dans le menu V-Chip, appuyez sur ▲ ou ▼ pour sélectionner « V-Chip Clear », puis appuyez sur ▶ ou ENTER.
L'écran V-Chip Clear apparaîtra.
- 2 Utilisez les **touches numériques (0-9)** pour entrer votre mot de passe, puis appuyez sur ENTER.
Tous les réglages par défaut du fabricant sont rétablis.

Sous-titrage

QUE SIGNIFIE SOUS-TITRAGE?

Ce téléviseur a la capacité de décoder et d'afficher les émissions télévisées avec sous-titres. Le sous-titrage affiche du texte à l'écran pour les téléspectateurs malentendants ou traduit et affiche du texte dans une autre langue.

Sous-titres: ce mode de sous-titrage fait afficher le texte à l'écran en anglais ou en une autre langue. En général, les sous-titres codés en anglais sont transmis sur C1, et ceux dans d'autres langues sur C2.

Texte: le mode texte des sous-titres remplit généralement la moitié de l'écran avec un calendrier de programmation ou d'autres informations.

- 1 Sélectionnez « Setup ⇒ Closed Caption », puis appuyez sur ▶ ou ENTER.
- 2 Appuyez sur ◀ ou ▶ pour réglage « CC Setting » sur « On ».
On: Les sous-titres apparaissent à l'écran.
Off: Les sous-titres n'apparaissent pas à l'écran.
- 3 Appuyez sur ▲ ou ▼ pour sélectionner « Analog Caption » ou « Digital Caption ».

Lorsque vous sélectionnez « Analog Caption », vous pouvez choisir entre C1, C2, C3, C4, T1, T2, T3 et T4.

Lorsque vous sélectionnez « Digital Caption », vous pouvez choisir entre CS1, CS2, CS3, CS4, CS5 et CS6.
- 4 Appuyez sur ◀ ou ▶ pour sélectionner le mode de sous-titrage voulu, à la fois pour les sous-titres numériques et analogiques.
- 5 Appuyez sur ▲ ou ▼ pour sélectionner « CC Priority », puis appuyez sur ◀ ou ▶ pour sélectionner « Digital CC » ou « Analog CC ».

REMARQUE:

- Selon le signal de radiodiffusion, certains sous-titres analogiques fonctionnent avec un signal de radiodiffusion numérique. Ceci prévient le chevauchement de deux types de sous-titres.

REMARQUE:

- Si l'émission ou la vidéo sélectionnée n'a pas de sous-titres, aucun sous-titre ne s'affiche à l'écran.
- Si le texte n'est pas disponible dans votre zone de réception, un rectangle noir peut apparaître à l'écran. Si cela se produit, mettez le réglage des CC Setting sur « Off ».
- Lorsque la fonction des sous-titres est sélectionnée, les sous-titres apparaissent au bout d'environ 10 secondes.
- Si aucun signal de sous-titrage n'est reçu, l'écran n'affiche aucun sous-titre, mais le téléviseur continue de fonctionner en mode de sous-titrage.
- Des fautes d'orthographe ou des caractères bizarres peuvent occasionnellement apparaître dans les sous-titres. Ceci est normal pour les sous-titres, particulièrement lorsqu'il s'agit d'émissions en direct. La raison en est que les sous-titres sont saisis également en direct. Ces transmissions ne donnent pas le temps de procéder à une relecture.
- Lorsque les sous-titres sont affichés, les affichages à l'écran, tels que le volume et la sourdine, peuvent être visibles mais peuvent se superposer aux sous-titres.
- Certains systèmes de câblodistribution et de protection contre la copie peuvent gêner la réception des sous-titres.

- Si vous utilisez une antenne intérieure ou si la réception télévisée est très médiocre, il est possible que le décodeur de sous-titres n'apparaisse pas ou apparaisse avec des caractères bizarres ou des mots mal orthographiés. Dans ce cas, ajustez l'antenne pour améliorer la réception ou utilisez une antenne extérieure.
- Le menu Closed Caption peut également être affiché en appuyant sur la touche **CCD** de la télécommande.

Sous-titrage avancé

Lorsque vous choisissez de « Custom » la méthode d'affichage, vous pouvez ajuster les divers réglages ci-dessous comme suit:

Cette fonction est conçue pour personnaliser les sous-titres numériques seulement.

- 1 Sélectionnez « Setup ⇒ Closed Caption », puis appuyez sur ► ou **ENTER**.
- 2 Appuyez sur ◀ ou ► pour réglage « CC Setting » sur « On ».
- 3 Appuyez sur ▲ ou ▼ pour sélectionner « Digital CC Preset », puis appuyez sur ◀ ou ► pour sélectionner « Custom ».
- 4 Appuyez sur ▲ ou ▼ pour sélectionner « CC Advanced », puis appuyez sur ► ou **ENTER**. Le menu CC Advanced apparaît.
- 5 Appuyez sur ▲ ou ▼ pour sélectionner l'élément désiré, puis appuyez sur ◀ ou ► pour modifier le réglage.

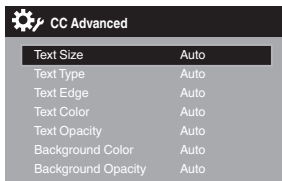

Vous pouvez sélectionner parmi les éléments et les paramètres suivants.

Taille Sous-Titres (Text Size):	Auto, Petit (Small), Standard, Grand (Large)
Type Sous-Titres (Text Type):	Auto, Style1, Style2, Style3, Style4, Style5, Style6, Style7
Bordure Sous-Titres (Text Edge):	Auto, Sans (None), En Relief (Raised), En Retrait (Depressed), Uniforme (Uniform), Ombre gauche (Left Shadow), Ombre droite (Right Shadow)
Couleur Sous-Titres (Text Color):	Auto, Noir (Black), Blanc (White), Rouge (Red), Vert (Green), Bleu (Blue), Jaune (Yellow), Magenta, Cyan

Opacité de Texte (Text Opacity):	Auto, Solide (Solid), Transparent, Translucide (Translucent), Flashing
Couleur D'arrière-Plan (Background Color):	Auto, Noir (Black), Blanc (White), Rouge (Red), Vert (Green), Bleu (Blue), Jaune (Yellow), Magenta, Cyan
Opacité de Fond (Background Opacity):	Auto, Solide (Solid), Transparent, Translucide (Translucent), Flashing

REMARQUE:

- Il n'est pas possible de définir la même couleur pour le texte et le fond « Text Color » et « Background Color ».
- Il n'est pas possible de sélectionner « Transparent » à la fois pour le texte et le fond « Text Opacity » et « Background Opacity ».

Réglage du format d'image

Vous pouvez changer et opter pour différents formats d'image: **Natural, Cinema Wide1, Cinema Wide2, Cinema Wide3, Full et Native.**

Sélection du format de l'image à l'écran

- 1 Sélectionnez « Picture ⇒ Picture Size », puis appuyez sur ► ou **ENTER** pour afficher le menu « Picture Size ».
- 2 Appuyez sur ▲ ou ▼ ou les **touches numériques (0-4)** correspondante pour sélectionner le format image désiré, comme suit.



REMARQUE:

- Les sélections de format image offertes peuvent varier selon la source d'entrée ou le signal de radiodiffusion.
- Le menu Picture Size peut également être affiché en appuyant sur la touche **SCREEN SIZE** de la télécommande.

Natural

Dans certains cas, cette image s'affiche au format standard 4:3 avec des bandes latérales noires.

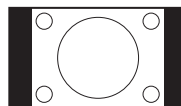

Cinema Wide1 (pour émissions de format 4:3)

Pour remplir l'écran, les bords droit et gauche sont étirés, toutefois, le centre de l'image ne s'écarte pas beaucoup de ses proportions antérieures.

Les bords supérieur et inférieur de l'image peuvent être cachés.

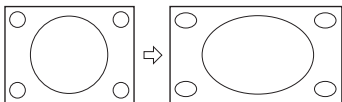

Cinema Wide2 (pour émissions de format boîte aux lettres)

Toute l'image est agrandie uniformément — elle est étirée dans les mêmes proportions en largeur et en hauteur (elle garde ses proportions initiales).

Les bords supérieur et inférieur de l'image peuvent être cachés.

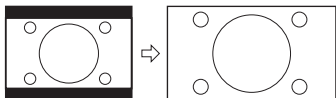

Cinema Wide3 (pour émissions de format boîte aux lettres avec sous-titres)

Pour remplir la largeur de l'écran, l'image est étirée à l'horizontale. Cependant, elle est très peu étirée vers le haut et le bas.

Les bords supérieur et inférieur de l'image peuvent être cachés.

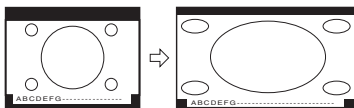

Full (pour émissions de format 16:9)

Full affiche l'image à sa taille maximale.

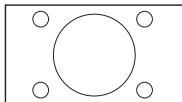

Native (pour mode PC seulement)

La résolution du signal de l'image est détectée et affichée à l'écran avec le même nombre de pixels.

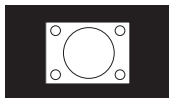

REMARQUE:

- Il se peut que certaines émissions numériques, haute définition et/ou les deux ne vous permettent pas de modifier le format d'image.
- En mode HDMI ou COMPONENT avec taux de balayage de 720p, 1080i ou 1080p (HDMI seulement) seuls le format d'image Cinema Wide2 et Full sont accessibles.

- En mode PC, seuls les formats d'image Natural, Full et Native sont accessibles. En mode PC (WXGA, WXGA+, FHD), seuls les formats d'image Full et Native sont accessibles.

Préparation

Les pages qui suivent décrivent la configuration/le fonctionnement en mode DVD.

Préparation

Avant l'utilisation d'un DVD/CD, veuillez faire les préparatifs suivants.

- 1 Introduisez la fiche du cordon CA dans une prise CA polarisée standard de 120 V 60 Hz.
 - Si vous branchez la fiche du cordon CA pour la première fois, veuillez attendre environ 5 secondes avant d'appuyer sur **⏻ (POWER)**.

REMARQUE:

- Lorsque vous raccordez l'appareil à un autre, débranchez-le de la prise de courant.

- 2 Appuyez sur **⏻ (POWER)** de l'appareil ou de la télécommande pour mettre l'appareil en marche. Le voyant d'alimentation POWER passe au bleu.
 - Quand vous utilisez un amplificateur, mettez-le sous tension.

- 3 Appuyez sur **TV/DVD** pour sélectionner le mode DVD. L'écran de démarrage du lecteur DVD apparaît à l'écran.
 - Si le DVD n'est pas utilisé sans l'écran du menu, l'appareil se met hors circuit automatiquement au bout de 15 minutes.



REMARQUE:

- **Si l'appareil ne fonctionne pas correctement:**
L'électricité statique ou un autre facteur nuit peut-être au fonctionnement du lecteur. Débranchez le cordon d'alimentation CA une fois, puis rebranchez-le.
- **Inserción del disque:**
Si se inclina o mueve la unidad mientras se inserta la disque, éste puede dañarse.

Affichage d'état du disque

Appuyez sur **DISPLAY**. L'affichage d'état du disque apparaît à l'écran.

- Les messages affichés peuvent être modifiés chaque fois que vous appuyez sur **DISPLAY** pour un disque ou un fichier différent.

Pour faire disparaître l'écran d'affichage d'état, appuyez de nouveau sur **DISPLAY**.

Lecture

- 1 Appuyez sur **TV/DVD** pour sélectionner le mode DVD.

- 2 Insérez le disque dans le compartiment à disque en orientant le côté imprimé vers l'avant (si le disque porte une étiquette).

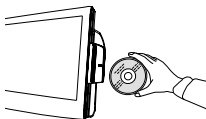

Tenez le disque sans en toucher les deux faces, alignez-le sur les guides et mettez-le en place.

- 3 Le message « **▲** » est remplacé à l'écran par le mot « Loading », et la lecture débute.
 - Si le disque est doté d'un menu, ce dernier apparaît à l'écran du téléviseur. Pour utiliser un tel menu, appuyez sur les touches **▲, ▼, ◀, ▶** ou **ENTER**.
- 4 Appuyez sur **STOP (■)** pour arrêter la lecture.
 - L'appareil peut enregistrer le point d'arrêt de lecture des vidéos, mais uniquement pour certains disques. Appuyez sur **PLAY (▶)** pour reprendre la lecture à partir du point d'arrêt. L'appareil peut enregistrer le point d'arrêt des cinq derniers disques lus. Lors du chargement de l'un de ces disques, vous pouvez reprendre la lecture à partir de l'endroit où vous l'avez arrêtée la fois précédente.
 - Si vous appuyez de nouveau sur **STOP (■)** (le symbole « Resume off » apparaît à l'écran), le point d'arrêt est effacé de la mémoire.
 - L'enregistrement d'un point d'arrêt est impossible sur certains disques. Si plus de cinq disques sont lus et enregistrés dans l'appareil, la mémoire sera automatiquement réinitialisée.
- 5 Appuyez sur **▲ (EJECT)**. Retirez le disque, puis appuyez sur **⏻ (POWER)**. L'appareil s'éteint.
 - Lorsque de l'éjection du disque, le mécanisme peut se faire entendre; c'est tout à fait normal.

REMARQUE:

- Si un disque non compatible est chargé, « Can't play disc », « Incompatible disc region number Can't play disc » s'affichera sur l'écran TV selon le type de disque chargé. Dans ce cas, revérifiez votre disque (voir page 9).
- Certains disques requièrent environ une minute avant que la lecture démarre.
- Il se peut que « Depending on the disc, this operation may be prohibited » ou « This operation can't be performed » d'interdiction apparaisse dans le coin supérieur droite de l'écran. Ce message signifie soit que la fonction que vous voulez utiliser n'est pas disponible sur le disque, soit que l'appareil ne peut pas accéder à cette fonction à ce moment-là. Il ne s'agit pas d'un défaut de cet appareil.
- Quand vous placez le côté imprimé d'un disque vers le bas (c.-à-d. dans le mauvais sens), « Loading » s'affichera, puis « Can't play disc » continuera à s'afficher.
- Certaines opérations de lecture DVD peuvent être délibérément fixées par les réalisateurs de logiciels. Comme cet appareil lit les DVD en fonction du contenu du disque, certaines fonctions de lecture risquent de ne pas exister. Consultez également les instructions fournies avec les DVD.

Lecture en modes spéciaux

Lecture rapide

Appuyez sur **SEARCH (▶▶)** pendant la lecture normale.

Chaque fois que vous appuyez sur **SEARCH (▶▶)**, la vitesse de recherche augmente.

- Pour reprendre la lecture normale, appuyez sur **PLAY (▶)**.

Lecture en arrière

Appuyez sur **SEARCH (◀◀)** pendant la lecture normale.

Chaque fois que vous appuyez sur **SEARCH (◀◀)**, la vitesse de recherche augmente.

- Pour reprendre la lecture normale, appuyez sur **PLAY (▶)**.

Arrêt de lecture

Appuyez sur **PAUSE/STILL (||)** pendant la lecture normale la pour pauser.

- Pour reprendre la lecture normale, appuyez sur **PLAY (▶)** ou **PAUSE/STILL (||)**.

Avance d'image

Appuyez sur **PAUSE/STILL (||)** pendant la lecture normale.

Vous avancez d'une image chaque fois que vous appuyez sur **SEARCH (◀◀)** ou **SEARCH (▶▶)**.

- Pour reprendre la lecture normale, appuyez sur **PLAY (▶)**.

Lecture au ralenti

Appuyez sur **SLOW (|▶)** ou **SLOW (◀|)** pendant la lecture normale ou l'arrêt sur image.

Chaque fois que vous appuyez sur **SLOW**, la vitesse de ralenti augmente.

- Pour reprendre la lecture normale, appuyez sur **PLAY (▶)**.
- Pour reprendre l'arrêt sur image, appuyez sur **PAUSE/STILL (||)**.

Localisation d'un chapitre ou d'une plage

Appuyez sur **SKIP (▶▶|)** avance ou **SKIP (|◀◀)** retour pendant la lecture pour localiser un chapitre/plage que vous souhaitez regarder.

Chaque fois que vous appuyez sur la commande, vous sautez un chapitre ou une plage.

REMARQUE:

- Cet TV/DVD est capable de maintenir indéfiniment une image vidéo à l'arrêt ou une image affichée sur votre écran de télévision. Si vous laissez l'image vidéo à l'arrêt ou l'affichage à l'écran trop longtemps sur votre écran de télévision, vous risquez d'endommager votre écran de télévision de façon permanente.

Zoom

Cet TV/DVD vous permet de faire un zoom avant sur l'image. Ensuite, vous pouvez effectuer des sélections en changeant la position de l'image.

- 1 Appuyez sur **ZOOM** pendant la lecture. Vous ferez un zoom avant sur la partie centrale de l'image. Chaque appuyez sur **ZOOM** modifie le facteur d'agrandissement Zoom 2x et Zoom 4x.

- 2 Appuyez sur ▲/▼/◀/▶ pour afficher une autre partie de l'image. Il vous est possible de déplacer l'image depuis sa position centrale HAUT, BAS, GAUCHE ou DROITE.

- 3 Dans le mode zoom, appuyez sur **ZOOM** à plusieurs reprises pour retourner à une vue 1:1.

REMARQUE:

- Vous pouvez sélectionner Pause, Ralenti ou Recherche dans le mode zoom.
- Certains disques ne répondent pas à la fonction zoom.

Repérage de la scène désirée

Utiliser le titre, le chapitre et l'heure enregistrés sur le disque pour repérer la position de relecture requise.

- 1 Appuyez sur **JUMP** pendant la lecture.
- 2 Appuyez sur ▲/▼ pour sélectionner « Title Search », « Chapter Search », « Time Search » ou « Track Search ». Puis appuyez sur ▶ ou **ENTER**.
- 3 Appuyez sur les touches **touches numériques (0-9)** pour taper le numéro.
 - Si vous tapez un numéro incorrect, appuyez sur **CANCEL**.
 - Se reporter à l'emballage fourni avec le disque pour vérifier les numéros.
- 4 Appuyez sur **ENTER**.
 - La lecture commence.
 - Lorsque vous changez le titre, la relecture commence à partir du chapitre 1 du titre sélectionné.
 - Il se peut que l'opération ci-dessus ne soit pas possible pour certains disques.

Lecture répétée A-B

La fonction de lecture répétée vous permet de répéter le visionnement d'une portion spécifique du disque, dite A-B.

- 1 Appuyez sur **REPEAT A-B** pendant la lecture. Le point de démarrage est sélectionné.
- 2 Réappuyez sur **REPEAT A-B**. Le point d'arrêt est sélectionné. La lecture commence au point que vous avez sélectionné. La lecture s'arrête au point final, retourne au Point A.
 - Pour reprendre la lecture normale, réappuyez sur **REPEAT A-B**.

REMARQUE:

- En mode Lecture répétée A-B, il est possible que les sous-titres à proximité de A ou B ne s'affichent pas.
- Il est possible que le réglage de la lecture répétée A-B soit impossible pendant certaines scènes du DVD.
- La répétition A-B ne fonctionne pas avec un DVD, CD MP3/WMA/JPEG interactif.

Marquage des scènes désirées

Cet appareil peut mémoriser jusqu'à 12 repères que vous souhaitez regarder de manière répétée. Vous pouvez reprendre la lecture à partir de ces scènes.

Marquage des scènes désirées

- 1 Appuyez sur **MARKER** pendant la lecture.
- 2 Sélectionnez le repère au moyen de ▲/▼/◀/▶. Puis appuyez sur **ENTER** à la scène désirée.
 - Il est possible de sélectionner jusqu'à 12 scènes.
 - Reprenez cette procédure pour définir les 11 autres scènes.
- 3 Appuyez sur **MARKER** pour supprimer cet affichage.

Pour revenir aux scènes

- 1 Appuyez sur **MARKER** pendant la lecture ou le mode d'arrêt.
- 2 Appuyez sur ▲/▼/◀/▶ pour sélectionner le Index 1 - 12.
- 3 Appuyez sur **ENTER**. La lecture commence à partir de la scène marquée.

Pour annuler le repère

Suive les opérations 1 ~ 2, puis appuyez sur **CANCEL**.

REMARQUE:

- Il se peut que certains disques ne soient pas compatibles avec l'opération de marquage.
- La fait d'ouvrir le lecteur de disque ou de mettre le TV/DVD hors tension annule le marquage.
- Il se peut que certains sous-titres enregistrés autour du repère n'apparaissent pas.

Changement des angles

Quand vous passez un disque enregistré avec une fonction multi-angles, vous pouvez changer l'angle de vue.

- 1 Appuyez sur **ANGLE** pendant la lecture. L'angle actuel s'affiche.

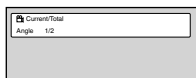

- 2 Appuyez sur **ANGLE** à plusieurs reprises jusqu'à ce que l'angle voulu soit sélectionné.

REMARQUE:

- En lecture JPEG, l'image JPEG subit une rotation de 90° vers la droite.
- Selon le DVD, il peut s'avérer impossible de modifier les angles même si des angles multiples sont enregistrés sur le DVD.

Changement de langue de la bande son

Vous pouvez sélectionner la langue quand vous passez un disque multilingue.

- 1 Appuyez sur **AUDIO** pendant la lecture. La langue actuelle de la bande son s'affiche.

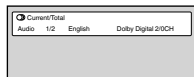

- 2 Appuyez sur **AUDIO** à plusieurs reprises jusqu'à ce que la langue voulue soit sélectionnée. L'affichage à l'écran disparaît après quelques secondes.

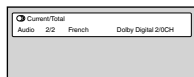

REMARQUE:

- Si vous n'entendez pas la langue désirée après avoir appuyé sur **AUDIO** plusieurs fois, la langue de votre choix n'est pas enregistrée sur le disque.
- La modification de la langue de la bande son est annulée après sélection « Resume off ».
- Vous entendrez la langue initiale par défaut ou la langue disponible si vous repassez le disque.

Sous-titres

Modification de la langue de sous-titrage

Vous pouvez sélectionner la langue quand vous repassez un disque enregistré avec des sous-titres multilingues.

- 1 Appuyez sur **SUBTITLE** à plusieurs reprises pendant la lecture jusqu'à l'affichage de la langue voulue. L'affichage à l'écran disparaît après quelques secondes.

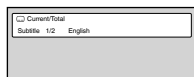

Désactiver les sous-titres

Appuyez sur **SUBTITLE** pendant la lecture jusqu'à l'affichage de « Off ».

REMARQUE:

- La modification de la langue de sous-titrage est annulée après sélection « Resume off ».
- Certaines fonctions peuvent ne pas marcher sur certains DVD. Il se peut que vous ne puissiez pas activer ou désactiver ou changer les sous-titres. Pendant la lecture du DVD, le sous-titre peut changer quand :
 - vous ouvrez ou fermez le compartiment à disque.
 - vous changez le titre.
- Dans certains cas, la langue de sous-titrage ne passe pas immédiatement à la langue sélectionnée.

Utilisation de HOME MENU

Lecture d'un disque

- 1 Appuyez sur **SETUP** dans le mode d'arrêt. HOME MENU apparaît.
- 2 Appuyez sur **▲/▼/◀/▶** pour sélectionner « Disc Navigator », puis appuyez sur **ENTER**.

- 3 Appuyez sur **▲/▼** pour sélectionner l'option souhaitée, puis appuyez sur **ENTER**.
 - La fonction Disc Navigator disque ne fonctionne sur certains disques.
 - Les différents disques permettent la sélection des titres ou des chapitres.
- 4 Appuyez sur **▲/▼/◀/▶** ou sur les **touches numériques (0-9)** pour sélectionner le titre ou le chapitre puis appuyez sur **ENTER**.
 - Appuyez sur **SKIP (◀◀)** ou **SKIP (▶▶)** pour passer à la page précédente/suivante.
 - Appuyez sur **RETURN** pour revenir à l'étape précédente.

Lecture d'un fichier

- 1 Appuyez sur **SETUP** dans le mode d'arrêt. HOME MENU apparaît.
- 2 Appuyez sur **▲/▼/◀/▶** pour sélectionner « Disc Navigator », puis appuyez sur **ENTER**.
- 3 Appuyez sur **▲/▼** pour sélectionner le dossier, puis appuyez sur **ENTER**.

- 4 Appuyez sur **▲/▼** pour sélectionner le fichier, puis appuyez sur **ENTER**.
 - Si vous sélectionnez le fichier JPEG, l'appareil affiche automatiquement les images les unes après les autres.
 - Appuyez sur **RETURN** pour revenir en écran neutre.

REMARQUE:

- Si un disque comporte à la fois des fichiers audio et des fichiers JPEG, ceux-ci peuvent être lus simultanément. Veuillez sélectionner le fichier audio lors de la sélection du fichier JPEG.

Mode de lecture

Lecture à répétition A-B

La lecture à répétition A-B permet de répéter une plage sélectionnée entre deux points.

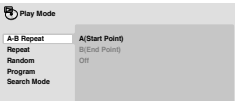
- 1 Appuyez sur **PLAY MODE** pendant la lecture. L'écran Play Mode apparaît.

- 2 Appuyez sur **▲/▼** pour sélectionner « A-B Repeat », puis appuyez sur **▶** ou **ENTER**.
- 3 Appuyez sur **▲/▼** pour sélectionner « A (Start Point) », puis appuyez sur **ENTER**. Le point de démarrage est sélectionné.
- 4 Appuyez sur **▲/▼** pour sélectionner « B (End Point) », puis appuyez sur **ENTER**. Le point d'arrêt est sélectionné. La lecture commence au point que vous avez sélectionné. La lecture s'arrête au point final, retourne au Point A.

Pour reprendre la lecture normale

Sélectionnez « Off » à l'étape 3.

REMARQUE:

- La fonction Play Mode ne fonctionne sur certains disques.
- La lecture à répétition A-B ne fonctionne pas sur les CD MP3/WMA.

Lecture répétée

- 1 Appuyez sur **PLAY MODE** pendant la lecture. L'écran Play Mode apparaît.
- 2 Appuyez sur **▲/▼** pour sélectionner « Repeat », puis appuyez sur **▶** ou **ENTER**.
- 3 Appuyez sur **▲/▼** pour sélectionner l'option de répétition souhaitée, puis appuyez sur **ENTER**. L'appareil commence automatiquement à répéter la lecture après avoir fini de lire le titre ou le chapitre en cours.

Pour reprendre la lecture normale

Sélectionnez « Repeat Off » à l'étape 3.

Lecture aléatoire

- 1 Appuyez sur **PLAY MODE** pendant la lecture. L'écran Play Mode apparaît.
- 2 Appuyez sur **▲/▼** pour sélectionner « Random », puis appuyez sur **▶** ou **ENTER**.
- 3 Appuyez sur **▲/▼** pour sélectionner l'option de lecture aléatoire souhaitée, puis appuyez sur **ENTER**. L'appareil démarre automatiquement la lecture aléatoire.

Pour reprendre la lecture normale

Sélectionnez « Random Off » à l'étape 3.

REMARQUE:

- La lecture aléatoire est impossible pour le contenu programmé (la lecture aléatoire n'est pas autorisée pendant la lecture du programme).
- Pendant la lecture aléatoire, il arrive qu'un titre, un chapitre ou une plage soit répété.
- Il est impossible d'exécuter la lecture aléatoire pour les fichiers CD MP3/WMA.

Lecture d'un programme

- 1 Appuyez sur **PLAY MODE** pendant la lecture ou mode Arrêt. L'écran Play Mode apparaît.
- 2 Appuyez sur **▲/▼** pour sélectionner « Program », puis appuyez sur **▶** ou **ENTER**.
- 3 Appuyez sur **▲/▼** pour sélectionner « Create/Edit », puis appuyez sur **ENTER**. L'affichage « Create/Edit » est différent d'un disque/fichier à l'autre.
- 4 Appuyez sur **▲/▼/◀/▶** pour sélectionner le titre, le chapitre, la plage ou le fichier, puis appuyez sur **ENTER**.
 - Lors de l'ajout d'un programme, commencez par rechercher l'endroit où vous souhaitez l'ajouter (Program Step), sélectionnez le titre, le chapitre ou la plage puis appuyez sur **ENTER**. (si le fichier est ajouté, il apparaîtra en gauche de la liste).
 - Appuyez sur **RETURN** pour revenir à l'étape précédente.
 - Si vous appuyez sur **RETURN** pendant la programmation, le contenu sera supprimé.
 - Pour effacer un programme, sélectionnez l'étape du programme à supprimer et appuyez sur **CANCEL**.
- 5 Appuyez sur **PLAY (▶)**.
 - Pour lire un contenu programmé existant, sélectionnez « Playback Start » dans l'écran du Play Mode et appuyez sur **ENTER**.
 - Pour reprendre la lecture normale, sélectionnez « Playback Stop » dans l'écran du Play Mode et appuyez sur **ENTER**. Le contenu programmé est enregistré.
 - Pour supprimer tout le contenu programmé, sélectionnez « Program Delete » dans l'écran du Play Mode et appuyez sur **ENTER**.

REMARQUE:

- Le contenu programmé peut être répété. Sélectionnez « Program Repeat » dans « Repeat » sur l'écran Play Mode pendant la lecture du programme
- La lecture aléatoire est impossible pour le contenu programmé (la lecture aléatoire n'est pas autorisée pendant la lecture du programme).
- En mode Arrêt, vous pouvez également accéder à l'écran Play Mode en sélectionnant « Play Mode » dans HOME MENU.

Mode recherche

- 1 Appuyez sur **PLAY MODE** pendant la lecture ou mode Arrêt. L'écran Play Mode apparaît.
- 2 Appuyez sur **▲/▼** pour sélectionner « Search Mode », puis appuyez sur **▶** ou **ENTER**.
- 3 Appuyez sur **▲/▼** pour sélectionner l'option du mode de recherche souhaitée, puis appuyez sur **▶** ou **ENTER**.
 - Les options du mode de recherche sont différentes d'un disque ou d'un fichier à l'autre.

- 4 Entrez le numéro du titre, du chapitre, de la plage ou du dossier ou du temps à l'aide des **touches numériques (0-9)**, puis appuyez sur **ENTER**.



- Par exemple, pour entrer 1h 4 min (64:00), tapez 6, 4, 0, 0.

REMARQUE:

- Sur certains DVD vidéo, vous pouvez localiser la scène souhaitée dans l'écran Menu.
- En mode Arrêt, vous pouvez également accéder à l'écran Play Mode en sélectionnant « Play Mode » dans HOME MENU.

Menu Audio Settings

Le menu Audio Settings propose différents outils de réglage des sons provenant des disques.

- 1 Appuyez sur **SETUP** dans le mode d'arrêt. HOME MENU apparaît.
- 2 Appuyez sur **▲/▼/◀/▶** pour sélectionner « Audio Settings », puis appuyez sur **ENTER**.
- 3 Appuyez sur **▲/▼/◀/▶** pour paramétrer l'option, puis appuyez sur **ENTER**.

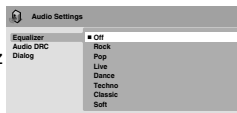

- 4 Appuyez sur **SETUP** pour enregistrer le paramètre.

Equalizer

Sélectionnez le paramètre le plus adapté à la catégorie de musique écoutée.

Audio DRC

- Règle le volume du son pendant la reproduction. Cela est utile, par exemple, lorsque vous regardez un film tard le soir.
- L'Audio DRC ne fonctionne qu'avec le son Dolby Digital.
- L'effet dépend de votre amplificateur AV et du volume des haut-parleurs. Réglez le son selon vos préférences pour trouver le réglage le plus efficace.

Dialog

Ajustez ce paramètre lorsque vous n'entendez pas correctement les dialogues.

REMARQUE:

- Cette fonction n'est pas disponible sur certains disques ou fichiers.

Menu Video Adjust

À partir de la page Video Adjust, vous avez la possibilité d'effectuer divers réglages qui exercent une action sur la manière dont l'image est représentée.

1 Appuyez sur **SETUP** dans le mode d'arrêt. HOME MENU apparaît.

2 Appuyez sur ▲/▼/◀/▶ pour sélectionner « Video Adjust », puis appuyez sur **ENTER**.



3 Appuyez sur ▲/▼/◀/▶ pour paramétrer l'option, puis appuyez sur **ENTER**.

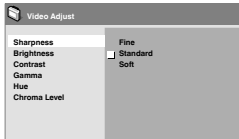

4 Appuyez sur **SETUP** pour enregistrer le paramètre.

Sharpness

Ajustez la netteté des images.

Brightness

Ajustez la luminosité des images.

Contrast

Ajustez le rapport de luminosité entre les parties les plus lumineuses et les parties les plus sombres.

Gamma

Renforce les zones sombres des images.

Hue

Ajustez l'équilibre entre le vert et le rouge.

Chroma Level

Ajustez la densité de couleurs. Cette fonction est efficace pour les animations ou les images dont la densité de couleur est très élevée.

REMARQUE:

- Cette fonction n'est pas disponible sur certains disques ou fichiers.

Guide rapide pour les opérations menu DVD

Vous pouvez modifier les réglages par défaut pour personnaliser votre lecteur à votre guise.

Procédure de réglage

1 Appuyez sur **SETUP** dans le mode d'arrêt. HOME MENU apparaît.

2 Appuyez sur ▲/▼/◀/▶ pour sélectionner « Initial Settings », puis appuyez sur **ENTER**.



3 Appuyez sur ▲/▼/◀/▶ pour sélectionner la section désirée puis appuyez sur **ENTER**.

4 Modifiez la sélection à l'aide de ▲/▼/◀/▶ ou **ENTER** en consultant les page 30 correspondantes.

- Répétez les étapes 3 et 4 pour modifier les autres réglages.

5 Pour quitter l'écran HOME MENU, appuyez sur **SETUP**.

Réglage des fonctions

Réglage	Option	
Digital Audio Out Réglages		
Digital Out	On	Le signal audio numérique est émis en sortie lors de la lecture d'un disque.
	Off	Le signal audio numérique n'est pas émis en sortie lors de la lecture d'un disque.
Dolby Digital Out	Dolby Digital	Le signal audio numérique codé Dolby Digital est émis à la lecture d'un DVD Dolby Digital.
	Dolby Digital > PCM	Le signal audio Dolby Digital est converti en signal audio PCM avant d'être appliqué en sortie.
DTS Out	DTS	Le signal audio numérique codé DTS est fourni à la lecture d'un disque DTS. (Du bruit est émis si l'amplificateur ou le récepteur n'est pas compatible avec le signal audio DTS.)
	Off	Le signal audio numérique codé DTS n'est pas fourni à la lecture d'un disque DTS.
96kHz PCM Out	96kHz > 48kHz	Le son numérique 96 kHz est converti en son 48 kHz pour la sortie numérique.
	96kHz	Le son numérique 96 kHz est émis tel quel à 96 kHz.
MPEG Out	MPEG	Le signal audio numérique MPEG est disponible tel quel en sortie.
	MPEG > PCM	Le signal audio numérique codé MPEG est converti en signal audio PCM avant d'être émis en sortie numérique.
Video Output Réglages		
TV Screen	4:3 (Letter Box)	Réglez Picture Size sur Natural. Les films pour écran large sont présentés avec des bandes noires en haut et en bas de l'écran.
	4:3 (Pan & Scan)	Réglez Picture Size sur Natural. Les films pour écran large sont présentés avec les côtés tronqués de sorte que les images remplissent tout l'écran.
	16:9 (Wide)	À régler si vous possédez un téléviseur à écran large.
Language Réglages		
Audio Language	English/French/Spanish	Si le disque comporte une plage sonore en Anglais, Français ou Espagnol c'est cette plage qui est lue.
	Other Language	À choisir pour sélectionner une langue autre que celles affichées (Voir « Tableau des langues » à la page 32.)
Subtitle Language	English/French/Spanish	Si le disque comporte des sous-titres en Anglais, Français ou Espagnol ce sont ces sous-titres qui sont affichés.
	Other Language	À choisir pour sélectionner une langue autre que celles affichées (Voir « Tableau des langues » à la page 32.)
DVD Menu Lang.	w/Subtitle Lang.	Dans la mesure du possible, les menus des DVD seront affichés dans la même langue que la langue choisie pour les sous-titres.
	English/French/Spanish	Si le disque comporte des Langue menu DVD en Anglais, Français ou Espagnol ce sont ces sous-titres qui sont affichés.
	Other Language	À choisir pour sélectionner une langue autre que celles affichées (Voir « Tableau des langues » à la page 32.)
Subtitle Display	On	Les sous-titres sont affichés dans la langue que vous avez sélectionnée (reportez-vous ci-dessus).
	Off	Par défaut, les sous-titres ne sont jamais affichés pendant la lecture d'un DVD (sachez que certains DVD passent outre ce réglage).
Display Réglages		
Angle Indicator	On	Une icône représentant une caméra est affichée sur l'écran lorsque la scène gravée sur le DVD a été filmée sous plusieurs angles.
	Off	Le fait que la scène puisse avoir été filmée sous plusieurs angles n'est pas signalé.
Options Réglages		
Parental Lock		Consultez la page 31.

Verrou Parents

Certains disques ne conviennent pas aux enfants. Ces disques peuvent être limités pour ne pas fonctionner avec l'appareil.

Accès au menu Parental Lock

- 1 Appuyez sur **SETUP** dans le mode d'arrêt. HOME MENU apparaît.
- 2 Appuyez sur **▲/▼/◀/▶** pour sélectionner « Initial Settings », puis appuyez sur **ENTER**.
- 3 Appuyez sur **▲/▼** pour sélectionner « Options », puis appuyez sur **▶** ou **ENTER**. Appuyez ensuite sur **▶** ou **ENTER** pour accéder au menu Parental Lock.



Régler le mot de passe

- 1 Appuyez sur **▲** ou **▼** pour sélectionner « Password », puis appuyez sur **ENTER**.
- 2 Appuyez sur les **touches numériques (0-9)** pour entrer le mot de passe actuel, puis appuyez sur **ENTER**.

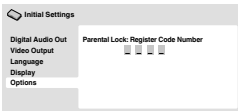
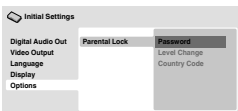

Modification du mot de passe

- 1 Appuyez sur **▲** ou **▼** pour sélectionner « Password Change », puis appuyez sur **ENTER**.
- 2 Appuyez sur les **touches numériques (0-9)** pour entrer le mot de passe actuel, puis appuyez sur **ENTER**.
- 3 Appuyez sur les **touches numériques (0-9)** pour entrer nouveau mot de passe. Appuyez sur **ENTER**. Maintenant votre nouveau mot de passe a été placé. Il ne faut pas oublier ce numéro !

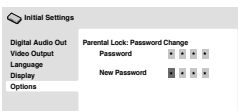
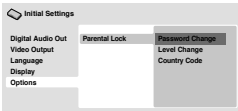

Modification du niveau

- 1 Appuyez sur **▲** ou **▼** pour sélectionner « Level Change », puis appuyez sur **ENTER**.
- 2 Appuyez sur les **touches numériques (0-9)** pour entrer le mot de passe puis appuyez sur **ENTER**.
- 3 Appuyez sur **◀** ou **▶** pour sélectionnez du niveau 1 au niveau 8. Les restrictions sont plus sévères quand le numéro de niveau est faible. Appuyez ensuite sur **ENTER**.

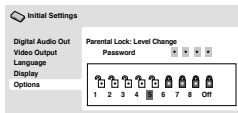
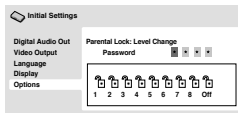
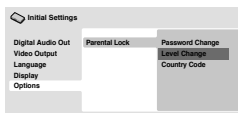

- Niveau 1:** Impossible de passer les logiciels DVD destinés aux adultes.
- Niveau 8:** Pratiquement tous les logiciels DVD peuvent être lus.
- Niveau Off:** Le réglage de contrôle parental ne fonctionne pas.

Code du pays

- 1 Appuyez sur **▲** ou **▼** pour sélectionner « Country Code », puis appuyez sur **ENTER**.
- 2 Appuyez sur les **touches numériques (0-9)** pour entrer le mot de passe puis appuyez sur **ENTER**.
- 3 Appuyez sur **▲** ou **▼** pour sélectionner le mode d'entrée dans « Country Code List » ou « Code ».

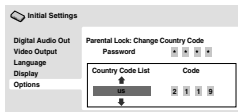
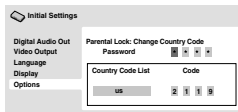
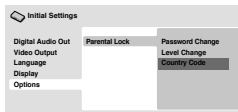

- Lors de la sélection de « Country Code List » : Appuyez sur **▲** ou **▼** pour sélectionner le Country Code puis appuyez sur **ENTER**.
- Lors de la sélection de « Code » : Appuyez sur **▶** puis utilisez les **touches numériques (0-9)** pour spécifier le Country Code à 4 chiffres. Appuyez sur **ENTER** (voir la Liste des codes de pays/régions à la page 32).

REMARQUE:

- Selon les disques, l'appareil ne peut pas limiter la lecture.
- Il est possible que certains disques ne soient pas codés avec les informations du niveau de classification spécifiques bien que la pochette de disque porte la mention « adulte ». Pour ces disques, les restrictions d'âge ne fonctionnent pas.
- Si vous entrez un numéro incorrect, appuyez sur **◀**, puis entrer nombre correct.

Tableau des langues

Langue (lettres du code de la langue), **code de langue**

Japanese (ja), 1001	Bhutani (dz), 0426	Kirghiz (ky), 1125	Sinhalese (si), 1909
English (en), 0514	Esperanto (eo), 0515	Latin (la), 1201	Slovak (sk), 1911
French (fr), 0618	Estonian (et), 0520	Lingala (ln), 1214	Slovenian (sl), 1912
German (de), 0405	Basque (eu), 0521	Laothian (lo), 1215	Samoa (sm), 1913
Italian (it), 0920	Persian (fa), 0601	Lithuanian (lt), 1220	Shona (sn), 1914
Spanish (es), 0519	Finnish (fi), 0609	Latvian (lv), 1222	Somali (so), 1915
Chinese (zh), 2608	Fiji (fj), 0610	Malagasy (mg), 1307	Albanian (sq), 1917
Dutch (nl), 1412	Faroese (fo), 0615	Maori (mi), 1309	Serbian (sr), 1918
Portuguese (pt), 1620	Frisian (fy), 0625	Macedonian (mk), 1311	Siswati (ss), 1919
Swedish (sv), 1922	Irish (ga), 0701	Malayalam (ml), 1312	Sesotho (st), 1920
Russian (ru), 1821	Scots-Gaelic (gd), 0704	Mongolian (mn), 1314	Sundanese (su), 1921
Korean (ko), 1115	Galician (gl), 0712	Moldavian (mo), 1315	Swahili (sw), 1923
Greek (el), 0512	Guarani (gn), 0714	Marathi (mr), 1318	Tamil (ta), 2001
Afar (aa), 0101	Gujarati (gu), 0721	Malay (ms), 1319	Telugu (te), 2005
Abkhazian (ab), 0102	Hausa (ha), 0801	Maltese (mt), 1320	Tajik (tg), 2007
Afrikaans (af), 0106	Hindi (hi), 0809	Burmese (my), 1325	Thai (th), 2008
Amharic (am), 0113	Croatian (hr), 0818	Nauru (na), 1401	Tigrinya (ti), 2009
Arabic (ar), 0118	Hungarian (hu), 0821	Nepali (ne), 1405	Turkmen (tk), 2011
Assamese (as), 0119	Armenian (hy), 0825	Norwegian (no), 1415	Tagalog (tl), 2012
Aymara (ay), 0125	Interlingua (ia), 0901	Occitan (oc), 1503	Setswana (tn), 2014
Azerbaïjani (az), 0126	Interlingue (ie), 0905	Oromo (om), 1513	Tonga (to), 2015
Bashkir (ba), 0201	Inupiak (ik), 0911	Oriya (or), 1518	Turkish (tr), 2018
Byelorussian (be), 0205	Indonesian (in), 0914	Panjabi (pa), 1601	Tsonga (ts), 2019
Bulgarian (bg), 0207	Icelandic (is), 0919	Polish (pl), 1612	Tatar (tt), 2020
Bihari (bh), 0208	Hebrew (iw), 0923	Pashto, Pushto (ps), 1619	Twi (tw), 2023
Bislama (bi), 0209	Yiddish (ji), 1009	Quechua (qu), 1721	Ukrainian (uk), 2111
Bengali (bn), 0214	Javanese (jw), 1023	Rhaeto-Romance (rm), 1813	Urdu (ur), 2118
Tibetan (bo), 0215	Georgian (ka), 1101	Kirundi (rn), 1814	Uzbek (uz), 2126
Breton (br), 0218	Kazakh (kk), 1111	Romanian (ro), 1815	Vietnamese (vi), 2209
Catalan (ca), 0301	Greenlandic (kl), 1112	Kinyarwanda (rw), 1823	Volapük (vo), 2215
Corsican (co), 0315	Cambodian (km), 1113	Sanskrit (sa), 1901	Wolof (wo), 2315
Czech (cs), 0319	Kannada (kn), 1114	Sindhi (sd), 1904	Xhosa (xh), 2408
Welsh (cy), 0325	Kashmiri (ks), 1119	Sangho (sg), 1907	Yoruba (yo), 2515
Danish (da), 0401	Kurdish (ku), 1121	Serbo-Croatian (sh), 1908	Zulu (zu), 2621

Liste des codes de pays/régions

Pays/région, **code du pays/de la région**, lettres du code du pays/de la région

Argentina, 0118, ar	Finland, 0609, fi	Malaysia, 1325, my	Singapore, 1907, sg
Australia, 0121, au	France, 0618, fr	Mexico, 1324, mx	Spain, 0519, es
Austria, 0120, at	Germany, 0405, de	Netherlands, 1412, nl	Sweden, 1905, se
Belgium, 0205, be	Hong Kong, 0811, hk	New Zealand, 1426, nz	Switzerland, 0308, ch
Brazil, 0218, br	India, 0914, in	Norway, 1415, no	Taiwan, 2023, tw
Canada, 0301, ca	Indonesia, 0904, id	Pakistan, 1611, pk	Thailand, 2008, th
Chile, 0312, cl	Italy, 0920, it	Philippines, 1608, ph	United Kingdom, 0702, gb
China, 0314, cn	Japan, 1016, jp	Portugal, 1620, pt	USA, 2119, us
Denmark, 0411, dk	Republic of Korea, 1118, kr	Russian Federation, 1821, ru	

Raccordement à un autre appareil

La configuration exacte des liaisons entre les divers appareils audio et vidéo et le présent produit dépend du modèle et des particularités de chacun. Pour connaître l'emplacement des entrées et des sorties audio et vidéo, reportez-vous au mode d'emploi accompagnant chaque appareil.

Raccordement du téléviseur à un magnétoSCOPE

Gauche de l'appareil

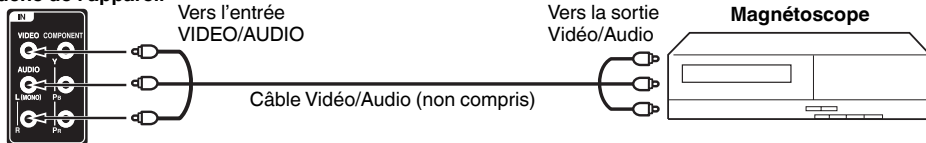

Raccordement du téléviseur à un lecteur DVD doté d'une entrée de vidéo en composantes

Vous profiterez d'une image de grande qualité si vous raccordez l'appareil aux prises COMPONENT VIDEO OUT de votre lecteur DVD à l'aide des câbles de vidéo en composantes (non compris).

Gauche de l'appareil

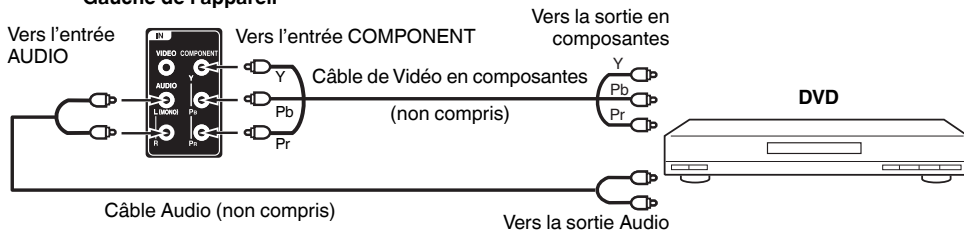

REMARQUE:

- L'entrée de vidéo en composantes de l'appareil se destine à un dispositif qui émet des signaux entrelacés 480i/1080i et des signaux progressifs 480p/720p.

Raccordement du téléviseur à un caméSCOPE ou à un console de jeu

Pour accomplir la lecture à partir d'un caméSCOPE, raccordez le caméSCOPE à l'appareil de la manière illustrée. L'appareil peut aussi servir de périphérique de lecture pour de nombreux jeux vidéo. Toutefois, puisque ces dispositifs génèrent une grande variété de signaux et que leurs modes de raccordement doit varier en conséquence, tous les schémas de raccordement possibles n'ont pas été inclus ici. Vous devrez consulter le guide d'utilisation de chaque appareil pour en savoir davantage.

Gauche de l'appareil

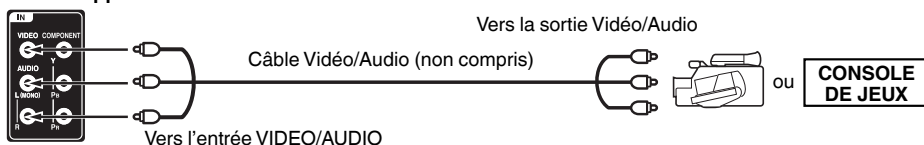

Raccordement à un autre appareil

Utilisation d'un amplificateur AV à son ambiophonique numérique intégré

Si vous utilisez un amplificateur AV à son ambiophonique numérique intégré, vous pouvez profiter de divers formats audio, notamment le Dolby numérique ambiophonique (Dolby Digital Surround), qui vous donne exactement le même son qu'au cinéma.

Raccordez un amplificateur AV intégrant un décodeur Dolby numérique (Dolby Digital), etc., comme dans l'illustration ci-dessous.

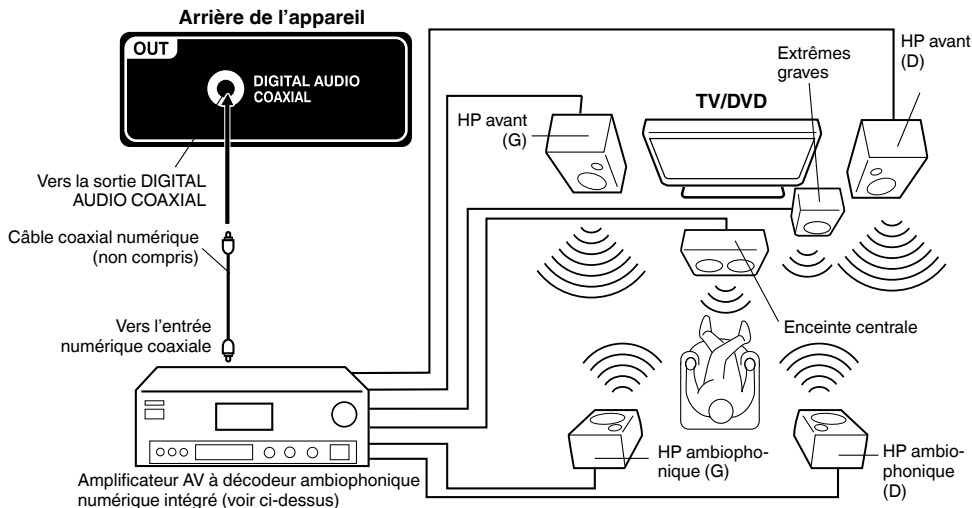

REMARQUE:

- Lors du visionnement d'émissions numériques, il n'y aura pas de fonctionnement en conjugaison avec le son DTS ou MPEG. Aucun son n'est émis si un amplificateur AV avec décodeur DTS ou MPEG intégré est connecté.

Raccordement du téléviseur à un PC (ordinateur personnel)

Avant de connecter le présent téléviseur à votre PC, ajustez la résolution et le taux de rafraîchissement de votre PC (60 Hz).

Branchez une extrémité du câble VGA (mâle-mâle) sur la sortie vidéo de l'ordinateur et l'autre extrémité sur le connecteur VGA PC MONITOR IN situé à l'endos du côté arrière de téléviseur. Fixez solidement les connecteurs avec les vis de la fiche. Si vous possédez un ordinateur multimédia, branchez le câble audio à la sortie audio de votre ordinateur multimédia et au connecteur AUDIO IN des prises PC/DVI AUDIO IN sur le téléviseur. Vous pouvez aussi raccorder le PC avec un câble HDMI. Si vous utilisez un câble HDMI, vous n'avez pas à raccorder le câble audio. Si vous utilisez un câble HDMI-DVI, veuillez brancher le câble audio de la même façon que le câble VGA.

Appuyez sur **INPUT SELECT** sur la télécommande pour sélectionner le mode PC. Allumez l'ordinateur. Le téléviseur peut être employé comme moniteur d'ordinateur.

Arrière et gauche de l'appareil

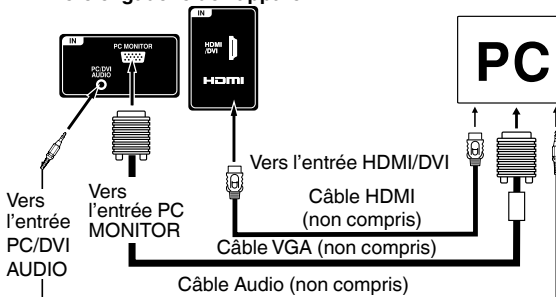

Modes d'affichage du moniteur

Mode	Résolution	Taux de rafraîchissement
VGA	640x480	60/72/75Hz
VGA	720x400	70Hz
SVGA	800x600	56/60/72/75Hz
XGA	1024x768	60/70/75Hz
WXGA	1280x768	60Hz
WXGA	1360x768	60Hz
SXGA	1280x1024	60Hz
WXGA+	1440x900	60Hz
FHD	1920x1080	60Hz

Pour rétablir le mode normal

Appuyez de nouveau sur **INPUT SELECT**.

REMARQUE:

- L'affichage apparaît différemment en mode PC qu'en mode TV.
- S'il n'y a pas de signal vidéo en provenance du PC lorsque l'appareil est en mode PC, « No signal » s'affiche à l'écran du téléviseur.
- Lorsque le PC est connecté au terminal HDMI et que la résolution 1920x1080 (FHD) est sélectionnée, les extrémités supérieures, inférieures et gauches et droites de l'image pourraient être coupées dans certaines portions de l'écran.
- Dans ce cas, utilisez le PC MONITOR IN prise (câble VGA) pour effectuer le raccordement.
- Quand la résolution de l'ordinateur est réglée sur 1920 x 1080/60 Hz (mode FHD), un signal différent du signal FHD, dont le bon affichage sur ce téléviseur a été vérifié, peut apparaître en fonction de l'ordinateur utilisé. Dans ce cas, le réglage automatique « Auto Adjust » ou les autres fonctions d'ajustement de la position peuvent échouer à corriger la position de l'image. Pour résoudre ce problème, changez les réglages de l'ordinateur et choisissez une autre résolution.

Raccordement à un autre appareil

Raccordement d'un dispositif HDMI ou DVI à l'appareil

L'entrée HDMI/DVI reçoit un signal audio numérique et un signal vidéo non compressé d'un dispositif HDMI ou un signal vidéo numérique non compressé d'un dispositif DVI.

Si vous branchez un dispositif DVI avec un câble adaptateur HDMI-DVI, seul un signal vidéo est transféré. Des câbles audio analogiques séparés sont nécessaires.

Arrière et gauche de l'appareil

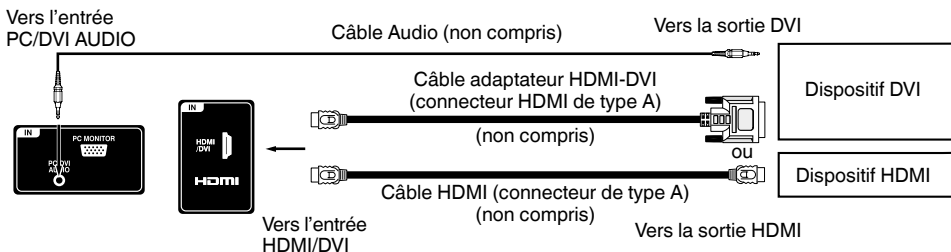

REMARQUE:

- Lorsque vous employez la borne HDMI/DVI IN pour raccorder vos dispositifs HDMI ou DVI, vous devez sélectionner la source d'entrée audio correspondante (HDMI ou DVI) à l'écran de menu (voir page 17). Sinon, vous verrez l'image, mais n'entendrez pas le son.

- Il se peut que la sortie audio des à partir des prises de sortie audio de cet appareil dispositifs raccordés au moyen d'un câble HDMI ne puisse reproduire le son, à titre de protection des droits d'auteur. Pour plus de détails, consultez le tableau ci-dessous.

Contenu	Sortie Audio	Numérique
SACD/DVD-Audio		Interdit
Autres		Disponible*

* En fonction des dispositifs, il se peut que le son ne soit pas reproduit.

Problèmes de réception

Il est possible de remédier à la plupart des interférences subies par le téléviseur en réglant la hauteur et en changeant la position de l'antenne VHF/UHF. Pour obtenir les meilleurs résultats, il est recommandé d'utiliser une antenne extérieure. Les types les plus courants de brouillage en télévision sont expliqués ci-dessous. Si l'un de ces symptômes apparaît lorsque le téléviseur est raccordé à un réseau de câblodistribution, les perturbations peuvent provenir du signal émis par le câblodistributeur local.

ALLUMAGE

Des taches noires ou des rayures horizontales peuvent apparaître ou l'image peut trembler ou dériver. En général, ces interférences sont causées par le système d'allumage de véhicules, par des lampes au néon ou pas des outils et des appareils électriques, comme des perceuses ou des sècheurs à cheveux.



IMAGES FANTÔMES

Les images fantômes sont causées par un signal télévisé qui suit deux voies. La première est la voie directe, et l'autre est celle d'un signal réfléchi par de hauts édifices, des collines ou d'autres obstacles importants. Il est possible d'améliorer la réception en changeant la direction ou la position de l'antenne.



IMAGE ENNEIGÉE

Si le téléviseur est employé dans une région limitrophe pour la réception du signal émis par une station de télévision et que le signal est faible, l'image peut être criblée de petits points. Si le signal est extrêmement faible, il peut être nécessaire d'installer une antenne extérieure de grande taille.



BROUILLAGE RADIOÉLECTRIQUE

Ce genre d'interférence, causé par l'équipement radio à deux voies, produit des parasites en forme d'ondulations ou de rayures diagonales, et dans certains cas, une perte de contraste de l'image. Il est possible d'améliorer l'image en changeant la direction et la position de l'antenne ou en installant un filtre RFI.



VARIATION DE LA GRANDEUR DE L'IMAGE

Une légère variation de la dimension de l'image à l'écran est normale lorsque vous ajustez les réglages du contraste (CONTRAST) et de la luminosité (BRIGHTNESS).



SOINS ET ENTRETIEN

Pour éviter les risques d'incendie ou de choc électrique, débranchez le téléviseur de la source d'alimentation avant de le nettoyer.

Comme vous le faites avec les meubles, essayez le boîtier avec un linge doux humecté d'eau légèrement savonneuse. Procédez avec précaution en nettoyant ou en essuyant les pièces en plastique.

Guide de dépannage

Consultez la liste suivante lorsque le téléviseur/lecteur DVD ne semble pas fonctionner correctement. Si le problème persiste, communiquez avec votre détaillant ou votre centre de service local. Vérifiez si tous les raccordements avec d'autres appareils sont bien effectués.

PROBLÈMES	SOLUTIONS POSSIBLES	PAGE
ALIMENTATION		
Le téléviseur/lecteur DVD ne fonctionne pas.	<ul style="list-style-type: none"> • Vérifiez si le cordon d'alimentation est correctement branché sur la prise de courant. • Il n'y a pas d'alimentation, vérifiez le fusible ou le disjoncteur. • Débranchez l'appareil, puis branchez-le de nouveau. 	13
RÉCEPTION D'ÉMISSIONS TÉLÉVISÉES		
Mauvais son ou son inexistant.	<ul style="list-style-type: none"> • Problème à la station ou au réseau de câblodistribution, syntonisez une autre station. • Vérifiez le réglage du son. • Recherchez les sources d'interférences possibles. 	15 15, 16 36
Mauvaise image ou image inexistante.	<ul style="list-style-type: none"> • Problème à la station ou au réseau de câblodistribution, syntonisez une autre station. 	15
	<ul style="list-style-type: none"> • Vérifiez le raccordement à l'antenne ou au réseau de câblodistribution ou changez la position de l'antenne. 	14
	<ul style="list-style-type: none"> • Recherchez les sources d'interférences possibles. • Vérifiez les ajustements de l'image. 	36 17
Mauvaise réception de certains canaux.	<ul style="list-style-type: none"> • Problème à la station ou au réseau de câblodistribution, syntonisez une autre station. 	15
	<ul style="list-style-type: none"> • Le signal de la station est faible. Changez la position de l'antenne pour améliorer la réception. 	14
	<ul style="list-style-type: none"> • Recherchez les sources d'interférences possibles. 	36
Mauvaise couleur ou couleur inexistante.	<ul style="list-style-type: none"> • Problème à la station ou au réseau de câblodistribution, syntonisez une autre station. 	15
	<ul style="list-style-type: none"> • Assurez-vous que les canaux sont mémorisés. 	18
	<ul style="list-style-type: none"> • Vérifiez les ajustements de l'image. 	17
	<ul style="list-style-type: none"> • Vérifiez le raccordement à l'antenne ou au réseau de câblodistribution ou changez la position de l'antenne. • Recherchez les sources d'interférences possibles. 	14 36
L'image tremble ou dérive.	<ul style="list-style-type: none"> • Problème à la station ou au réseau de câblodistribution, syntonisez une autre station. 	15
	<ul style="list-style-type: none"> • Assurez-vous que les canaux sont mémorisés. 	18
	<ul style="list-style-type: none"> • Le câblodistributeur brouille les signaux. 	-
	<ul style="list-style-type: none"> • Vérifiez la position de l'antenne. 	14
Pas de réception de la câblodistribution.	<ul style="list-style-type: none"> • Vérifiez tous les raccordements au réseau de câblodistribution. 	14
	<ul style="list-style-type: none"> • Réglez l'option Signal Type à « Cable ». 	18
	<ul style="list-style-type: none"> • Problème à la station ou au réseau de câblodistribution, essayez une autre station. 	15
Barres horizontales ou diagonales à l'écran.	<ul style="list-style-type: none"> • Vérifiez le raccordement à l'antenne ou changez la position de l'antenne. • Recherchez les sources d'interférences possibles. 	14 36
Pas de réception au-delà du canal 13.	<ul style="list-style-type: none"> • La sélection du mode de réception télévisée est erronée. La sélection s'effectue à partir de l'option Signal Type dans le menu de réglage. • Si vous utilisez une antenne, vérifiez les raccordements d'antenne UHF. 	18 14
Le téléviseur s'éteint.	<ul style="list-style-type: none"> • La station cesse d'émettre. 	15
	<ul style="list-style-type: none"> • L'arrêt différé est réglé. 	16
	<ul style="list-style-type: none"> • Il n'y a pas de courant. 	-
Pas de sous-titres.	<ul style="list-style-type: none"> • La station a des problèmes ou l'émission syntonisée n'est pas sous-titrée. Essayez un autre canal. 	15
	<ul style="list-style-type: none"> • Vérifiez le raccordement au réseau de câblodistribution ou à l'antenne VHF/UHF, changez la position de l'antenne ou tournez-la. 	14
	<ul style="list-style-type: none"> • Réglez sous-titres dans le menu. 	21
L'affichage à l'écran n'apparaît pas dans votre langue.	<ul style="list-style-type: none"> • Choisissez la langue désirée parmi les options de menu. 	17
Impossible d'éliminer E-POP.	<ul style="list-style-type: none"> • Réglez « E-POP Demo » du menu Auto Setup sur « Off ». 	15

- L'écran ACL est un appareil de très haute technologie qui produit une image de grande précision. À l'occasion, il se peut qu'un certain nombre de pixels inactifs apparaissent à l'écran sous forme de points fixes bleus, verts ou rouges. Ceci ne constitue pas un mauvais fonctionnement de l'appareil.

Guide de dépannage

PROBLÈMES	SOLUTIONS POSSIBLES	PAGE
TÉLÉCOMMANDE		
La télécommande ne fonctionne pas.	<ul style="list-style-type: none"> • Pointez la télécommande sur le capteur. • Placez-vous à moins de 15 pieds environ ou atténuez l'éclairage de la pièce. • Assurez-vous qu'aucun obstacle n'obstrue le trajet du faisceau. • Les piles sont faibles, remplacez-les. • Vérifiez si les piles sont insérées comme il se doit. 	13
DVD		
La lecture ne démarre pas ou le disque est automatiquement éjecté.	<ul style="list-style-type: none"> • Aucun disque n'est inséré. • Le disque est peut-être sale, nettoyez-le. • Le disque est rayé ou abîmé. • L'appareil ne peut pas lire les CD-ROM, etc. 	24 9 9 9
Pas d'image.	<ul style="list-style-type: none"> • Le sélecteur TV/DVD n'est pas réglé correctement. 	24
Pas de son.	<ul style="list-style-type: none"> • Vérifiez si le sélecteur d'entrée de l'amplificateur est correctement réglé. • Un mode particulier de lecteur est activé. • Sélectionnez la bonne position de sortie audio sur l'amplificateur AV. 	– 25 34
L'image présente de la distorsion pendant l'avance rapide ou le retour rapide.	<ul style="list-style-type: none"> • Il se peut que l'image présente de la distorsion à l'occasion. 	–
Certaines fonctions (arrêt de lecture, recherche, ralenti, lecture répétée ou programmée, etc.) ne peuvent être utilisées.	<ul style="list-style-type: none"> • Certains disques ne sont pas munis de certaines fonctions. 	–
Pas de reproduction sonore ambiophonique.	<ul style="list-style-type: none"> • Les réglages ne conviennent pas à la chaîne stéréo. 	34
Les touches de l'appareil ou de la télécommande ne fonctionnent pas.	<ul style="list-style-type: none"> • Éteignez l'appareil, débranchez-le de la prise de courant pendant plusieurs minutes, puis rebranchez-le. 	13
La lecture ne débute pas lorsque le titre est sélectionné.	<ul style="list-style-type: none"> • Vérifiez le niveau auquel est réglée la fonction de Parental Lock. 	31
La langue de la bande sonore ou des sous-titres d'un DVD n'est pas modifiable en cours de lecture.	<ul style="list-style-type: none"> • Le DVD ne comporte pas de choix de langue. 	26
Pas de sous-titres.	<ul style="list-style-type: none"> • Certains disques ne comportent pas de sous-titres. • L'affichage des sous-titres est désactivé. Appuyez sur l'interrupteur des sous-titres (SUBTITLE). 	26
Impossible de changer d'angle.	<ul style="list-style-type: none"> • Le DVD ne comporte pas d'angles multiples. 	26
Le symbole « This operation can't be performed » apparaît à l'écran.	<ul style="list-style-type: none"> • La fonction est interdite par l'appareil ou le disque. 	24

JVC

JVC a attribué le service d'assistance technique et de responsabilité de garante à Orion Sales Inc. (ORION).

POUR CONTACTER LE SERVICE CLIENTÈLE ET OBTENIR DE L'AIDE AVEC LA CONFIGURATION OU L'UTILISATION, VEUILLEZ COMPOSER LE:

1-800-289-0984

LORSQUE VOUS APPELEZ LE SERVICE CLIENTÈLE, AYEZ VOTRE NUMÉRO DE MODÈLE SOUS LA MAIN

OU CONTACTEZ PAR ÉCRIT:
ORION SALES, INC.
 3471 N. UNION DR.
 OLNEY, ILLINOIS 62450

Fiche technique

DONNÉES GÉNÉRALES

Source d'alimentation : 120V CA, 60Hz
Consommation de courant : En marche : 35 W
En veille : 0,3 W
Poids : 3,6 kg (7,9 lbs)
Dimensions : Largeur: 516,4 mm (20-5/16 po)
Hauteur: 376,5 mm (14-13/16 po)
Profondeur: 168 mm (6-5/8 po)

Température de fonctionnement :

Humidité de fonctionnement :

5 °C à 40 °C
Moins de 80 % RH

TÉLÉVISEUR

Type : 546,9mmV (classe 22 po /21,53 po diagonale)

Méthode d'affichage : Ecran ACL TFT couleur à transmission

Nombre de pixels : 1920 (H) x 1080 (V)

Type de syntonisateur :

Système M américain
Norme ATSC (8VSB), QAM

Canaux de réception :

VHF 2-13
UHF 14-69
CATV 14-36 (A)-(W)
37-59 (AA)-(WW)
60-85 (AAA)-(ZZZ)
86-94 (86)-(94)
95-99 (A-5)-(A-1)
100-135 (100)-(135)
01 (4A)

Entrées :

Vidéo: (RCA) 1 V (p-p), 75 ohms

Audio: (RCA) -8 dBm/50k ohms

Vidéo en composantes: (Y) 1 V (p-p), 75 ohms
(Pb)/(Pr) 0,7 V (p-p), 75 ohms

HDMI: Compatible HDMI (connecteur de type A)

Compatible HDCP

Compatible E-EDID

Taux de balayage préconisés: 480i, 480p, 720p, 1080i, 1080p

Audio HDMI: PCM 2 voies
Fréquence d'échantillonnage 32 kHz, 44,1 kHz, 48 kHz
16/20/24 bits per échantillon

Moniteur de PC: Mini-Dsub 15 broches

Antenne: Entrée VHF/UHF 75 ohms de type coaxiale

Sortie :

Haut-parleurs :

Puissance de sortie audio :

Sortie audio numérique: 0,5 V (p-p), terminaison de 75 ohms

25,4 mm x 68,6 mm (1 po x 2-11/16 po), 8 ohms x 2

2,0 W + 2,0 W

Lecteur DVD/CD

Format de signal :

Disque compatible :

NTSC

1. DVD (12 cm)

2. CD (12 cm)

Capteur laser :

CD: Longueur d'onde: 790 nm
Puissance maximale de sortie: 7 mW

DVD: Longueur d'onde: 655 nm
Puissance maximale de sortie: 5 mW

ACCESSOIRES

Télécommande

Piles (AAA) x 2

Cordon CA

Socle

Vis 3x12mm (1/8 x 15/32 po) x 2

La conception et les caractéristiques sont sujettes à des modifications sans préavis.

Information importante pour l'utilisateur :

Veillez inscrire dans l'espace ci-dessous le numéro de série de votre téléviseur (situé à l'arrière du téléviseur). Agrafez votre reçu ou votre facture à la couverture, à l'intérieur de ce guide. Rangez ce manuel dans un lieu où vous pourrez le retrouver rapidement pour vous y référer. Gardez le carton et l'emballage d'origine pour une utilisation ultérieure.

Numéro de série _____ Numéro de modèle _____



JVC



J58E0321B SH 12/04

Printed in Thailand
Imprimé en Thaïlande
0112STH-OR-OR