

User Guide | Guide de l'utilisateur | Guía del Usuario



DVD Player | Lecteur de DVD | Reproductor de DVD

NS-DVD1

Insignia NS-DVD1 DVD Player

Contents

Welcome	3
Safety information	3
Features	4
Setting up your DVD player	11
Using your DVD player	16
Troubleshooting	27
Maintaining	28
Specifications	29
Legal notices	30
Français	31
Español	61

Welcome

Congratulations on your purchase of a high-quality Insignia product. Your NS-DVD1 represents the state of the art in DVD player design and is designed for reliable and trouble-free performance.

Safety information

Warning

To reduce the risk of electrical shock, do not remove the cover. Refer all servicing to qualified service personnel.

Read this guide before using your DVD player, then keep this guide in a safe place for future reference.

Location

- Do not place your DVD player in direct sunlight or near a heat generating source, such as a heater, stove, or other appliance (including an amplifier).
- Do not set your DVD player on top of another appliance that generates heat.
- Do not place your DVD player in a location that has poor ventilation or that is dusty or damp. Do not expose your DVD player to rain or water.

- Do not place your DVD player in a location that is unstable or subject to vibration.
- Do not place your DVD player near high powered speakers or on the same stand with speakers.

Discs

- Do not play discs that are scratched or warped. These discs could damage your DVD player.

Power supply

- Your DVD player uses AC 110 V~240 V 50 Hz/60 Hz power.
- When you do not intend to use your DVD player for an extended time, unplug it from the power source.
- During electrical storms, unplug your DVD player from the power source to prevent possible electric shock or fire.
- Make sure that you wait at least 10 seconds between turning your DVD player on or off. This helps prolong the life of your DVD player.

Features

Your DVD player features:

- Compatibility with DVD, SVCD, VCD, MP3 CD-R/RW, and Picture CD
- 10-bit digital video converter with resolutions of more than 500 lines
- 96 KHz/24-bit digital/analog (D/A) converter that provides high quality, digital sound without distortion through a single cable connection
- Video component signal output, S-Video output, composite video output, and coaxial output
- Eight languages, 32 caption modes, and multiple viewing angles
- AC-3 Dolby signal decoding and output through two analog channels
- Laser head over-current protection system with a constant laser current to provide a long product life

Front

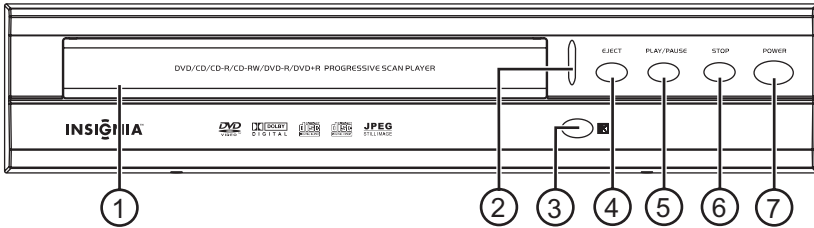

	Control	Description
1	Disc tray	Insert a disc into this tray.
2	Power indicator	Lights when your DVD player is turned on.
3	Remote sensor	Receives signals from the remote control. Do not block.
4	EJECT button	Press to open and close the disc tray.
5	PLAY/PAUSE button	Press to start or pause disc playback.
6	STOP button	Press to stop disc playback.
7	POWER button	Press to turn your DVD player on and off.

Back

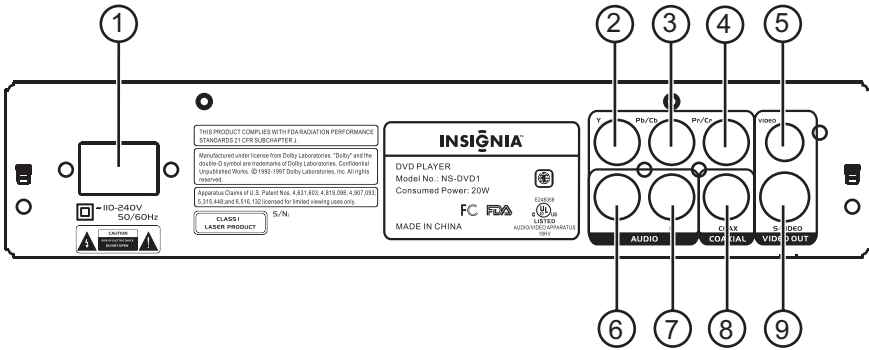

	Component	Description
1	Power connector	Plug the AC power cord into this connector, then plug the other end of the cord into an electrical outlet.
2	Y component video out jack	Plug the Y connector on a component video cable into this jack. Plug the other end of the cable into the appropriate IN jack on your external device.
3	Pb/Cb component video out jack	Plug the Pb/Cb connector on a component video cable into this jack. Plug the other end of the cable into the appropriate IN jack on your external device.
4	Pr/Cr component video out jack	Plug the Pr/Cr connector on a component video cable into this jack. Plug the other end of the cable into the appropriate IN jack on your external device.
5	VIDEO (composite) out jack	Plug a composite video cable into this jack. Plug the other end of the cable into the appropriate IN jack on your external device.

	Component	Description
6	AUDIO L (left) audio out jack	Plug the left (white) connector on an audio/video cable into this jack. Plug the other end of the cable into the appropriate IN jack on your external device.
7	AUDIO R (right) audio out jack	Plug the right (red) connector on an audio/video cable into this jack. Plug the other end of the cable into the appropriate IN jack on your external device.
8	COAXIAL out jack	Plug one end of a coaxial cable into this jack. Plug the other end of the cable into the appropriate IN jack on your external device.
9	S-VIDEO out jack	Plug one end of an S-Video cable into this jack. Connect the other end of the cable into the appropriate IN jack on your external device.

Remote control

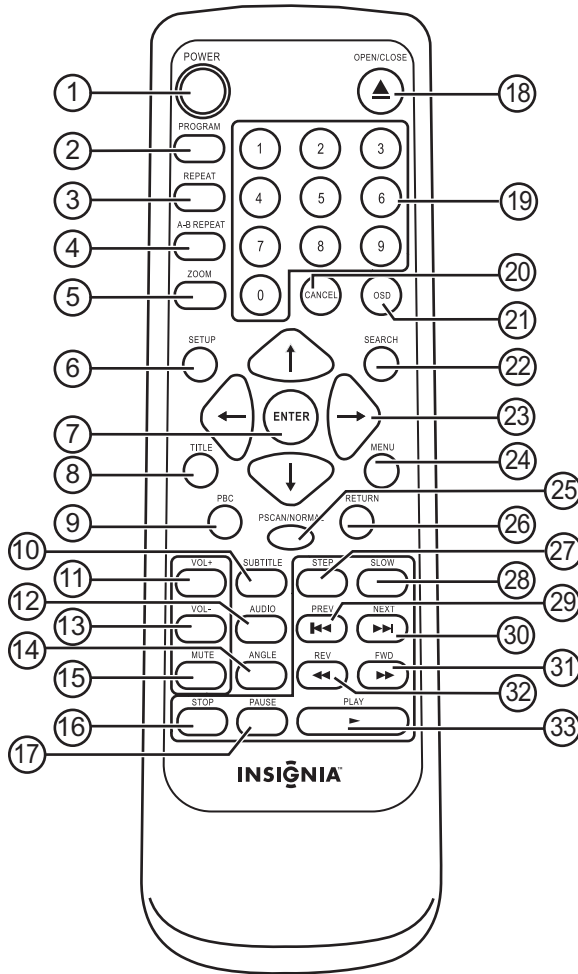

	Button	Description
1	POWER	Press to turn your DVD player on and off.
2	PROGRAM	Press create a playback list. For more information, see "Creating a playlist" on page 21.
3	REPEAT	Press to repeat a DVD chapter, title, or entire disc. For more information, see "Repeating a DVD chapter, DVD title, or entire DVD" on page 20.

	Button	Description
4	A-B REPEAT	Press to create a playback loop. For more information, see "Creating a playback loop" on page 20.
5	ZOOM	Press to enlarge the display image.
6	SETUP	Press to open the on-screen menu system.
7	ENTER	Press to confirm selections in the on-screen menu system.
8	TITLE	Press to open the DVD menu if the DVD has a DVD menu.
9	PBC	Press to turn the PBC feature for VCDs (2.0) on or off.
10	SUBTITLE	Press to display subtitles if the DVD has subtitles.
11	VOL+	Press to increase the volume.
12	AUDIO	Press to select the audio mode.
13	VOL-	Press to decrease the volume.
14	ANGLE	Press to select different viewing angles on a DVD if the DVD has multiple viewing angles.
15	MUTE	Press to mute the sound. Press again to restore the sound.
16	STOP	Press to stop disc playback. If you press this button once, then press the PLAY button, the disc starts playing at the point it stopped. If you press this button twice, then press the PLAY button, the disc starts playing at the beginning.
17	PAUSE	Press to pause disc playback.
18	OPEN/CLOSE	Press to open or close the disc tray.
19	Number buttons	Press to change settings in the on-screen menu system or press to select an audio track, MP3 file, or JPEG file.
20	CANCEL	Press to cancel a playlist.
21	OSD	Press to open or close the on-screen display (OSD). The OSD lets you adjust settings for your DVD player.
22	SEARCH	Press to search on a disc. On the OSD menu that appears, highlight the item you want to search for, such as title, chapter, or track, then press the ENTER button.

	Button	Description
23	Arrow buttons	Press to highlight OSD menus and options and to adjust OSD options.
24	MENU	Press to open the DVD main menu if the DVD has a main menu.
25	PSCAN/NORMAL	Press to select the type signal the TV receives.
26	RETURN	Press to return to the previous menu on a disc.
27	STEP	Press to pause playback. Press again to advance one frame on the disc. Each time you press this button you advance one more frame.
28	SLOW	Press slow-forward or slow-reverse on a DVD.
29	PREV	Press to go to the previous DVD chapter or CD track or picture.
30	NEXT	Press to go to the next DVD chapter or CD track or picture.
31	FWD	Press to fast-forward on a disc.
32	REV	Press to fast-reverse on a disc.
33	PLAY	Press to start disc playback.

Setting up your DVD player

Installing the remote control batteries

To install the remote control batteries:

- 1 Press down then out on the battery cover to remove the cover.

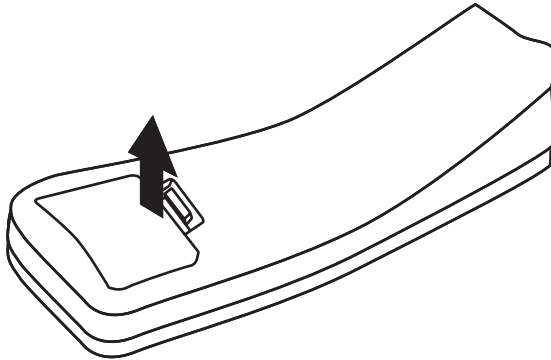

- 2 Insert two AAA batteries into the battery compartment. Make sure that you align the + and – symbols on the batteries with the + and – symbols inside the battery compartment.

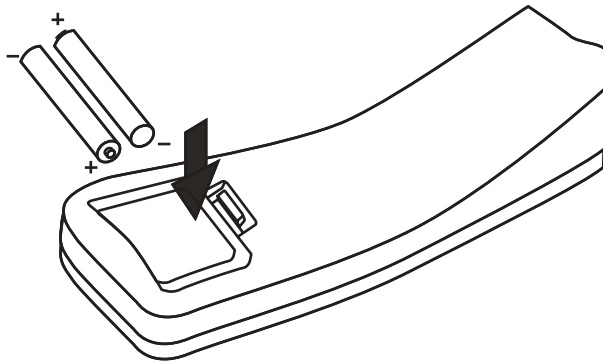

3 Close the battery compartment.

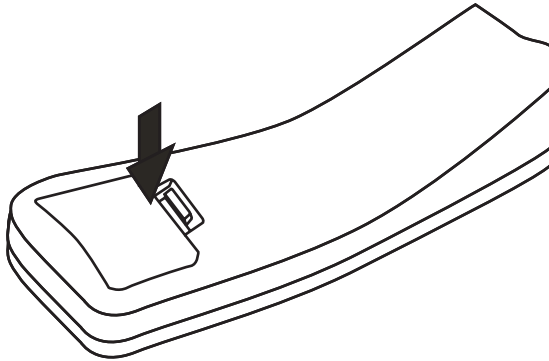
**Caution**

If the batteries are exhausted or if you do not intend to use the remote control for an extended period of time, remove the batteries to prevent leakage or corrosion.

Notes

If you use another remote control in the same area as this remote control, interference may occur.

Typical battery life is six months, but may vary depending on usage.

Do not place the remote control in direct sunlight or near heat sources.

Bright light, such as fluorescent light, may interfere with signal reception.

Do not place anything on top of the remote control. Buttons may be pushed and deplete the battery power.

Do not cover the front of your DVD player with glazed glass. The glazing may interfere with signal reception.

Do not block the line of sight between the remote sensor on the front of your DVD player and the remote control. This blocks the signal.

Remote control range

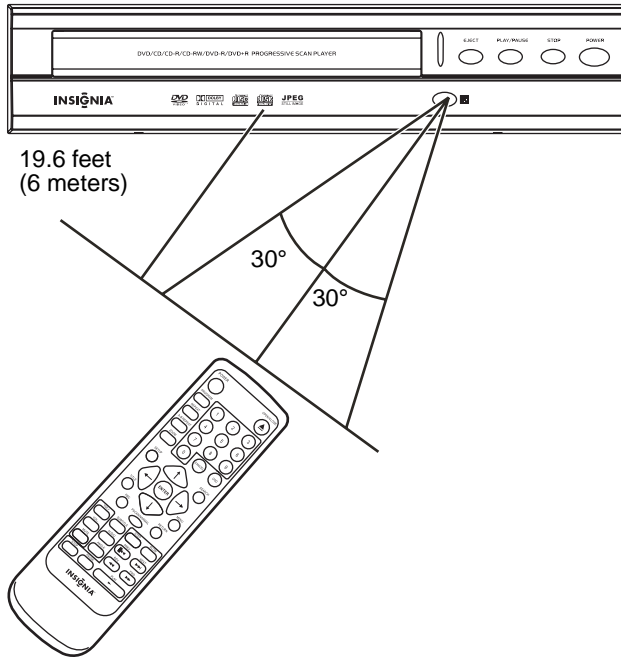

The remote control range is 19.6 feet (6 meters). If the range becomes shorter, replace the batteries.

Connecting a TV

Caution
Before you connect your DVD player to an external device, make sure that you turn off all devices.

Make one of the following video connections.

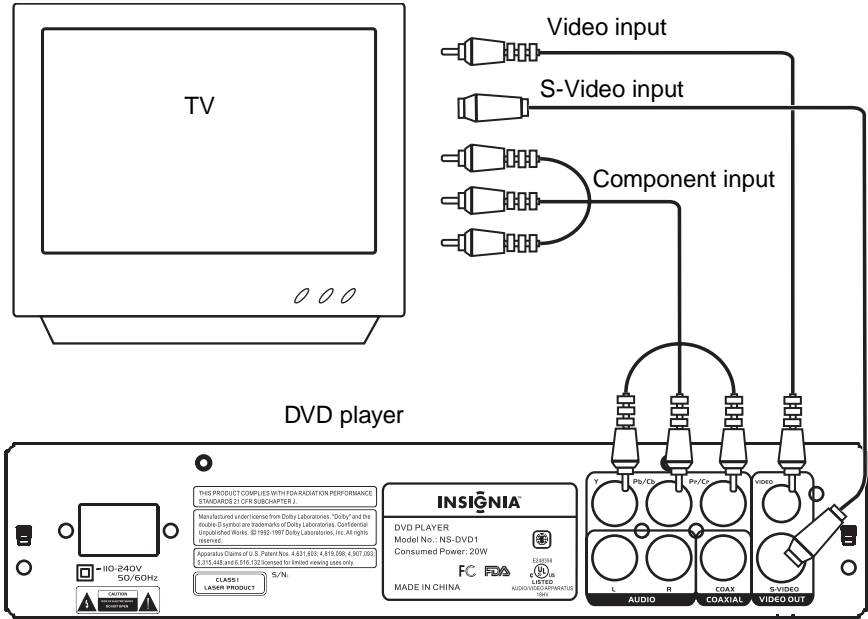

Connecting a 2-channel amplifier

Caution

Before you connect your DVD player to an external device, make sure that you turn off all devices.

Plug the right (red) and left (white) audio connectors on an audio/video cable into the right and left AUDIO out jacks on the back of your DVD player and into the right and left audio In jacks on the amplifier.

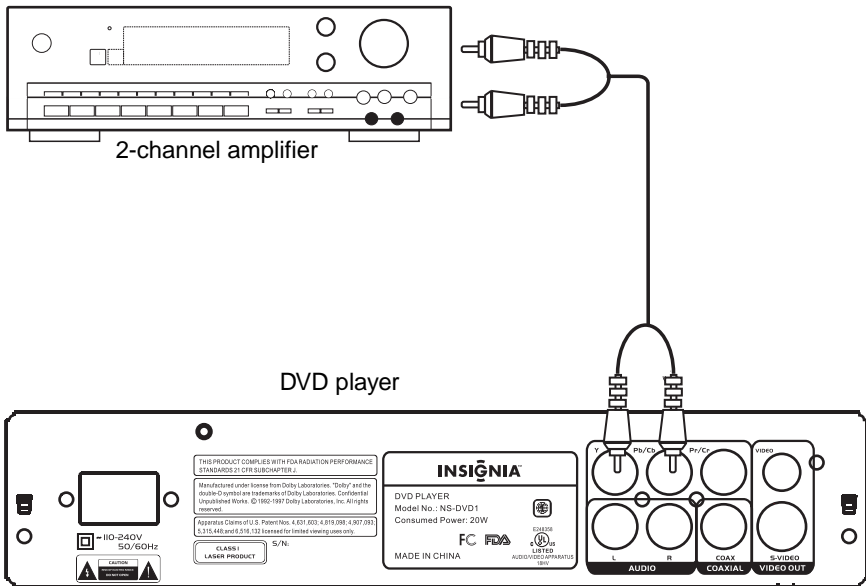

Connecting a digital audio amplifier

Caution
 Before you connect your DVD player to an external device, make sure that you turn off all devices.

Plug a coaxial cable into the COAXIAL out jack on the back of your DVD player and into the coaxial In jack on the digital audio amplifier.

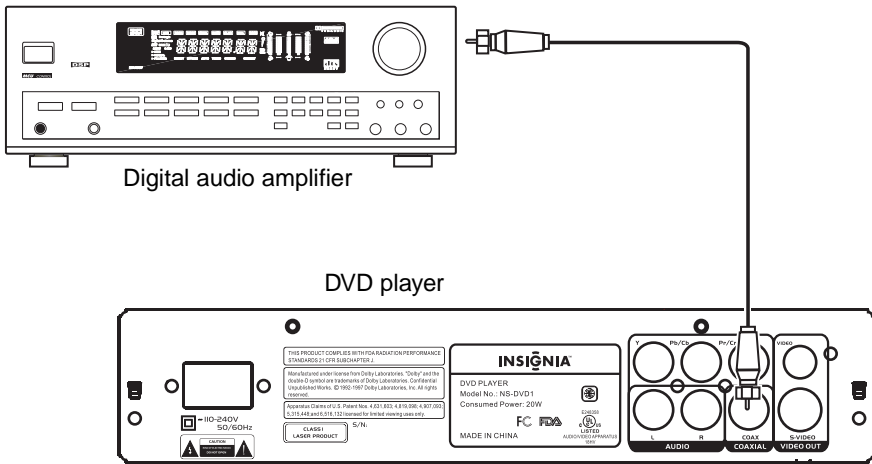

Using your DVD player

Setting the picture mode











If the picture does not display correctly, you may need to change the mode.

To change the picture mode:

- Press the **PSCAN/NORMAL** button. PSCAN selects a progressive scan TV. NORMAL selects interlaced TV.

Selecting the display size

You can change the size of the image displayed on the TV.
The following shows the available screen sizes.

	TV screen size: 4:3			16:9
	Normal	Pan & Scan (PS)	Letterbox (LB)	Wide screen
4:3 Film format 				
16:9 Film format 				

Notes

The image display ratio is related to the recorded disc format. Some discs cannot display the image ratio you select.

If you play a disc recorded in 4:3 ratio on a wide screen TV, black bars appear on the left and right of the display image.

To change the display size:

- 1 Press the **SETUP** button to open the **General** page of the on-screen menu system.
- 2 Press the **PLAY** button, then press the up or down arrow button to select a display size. You can select:
 - NORMAL/PS
 - NORMAL/LB
 - WIDE
- 3 Press the **PLAY** button.

Setting the video and audio modes

You need to set the video and audio modes on your DVD player to match the type of video and audio connections you made.

To select the video mode:

- 1 Turn on your TV, then select your TV's AV mode.
- 2 Turn on your amplifier, then select your amplifier's audio mode.
- 3 Turn on your DVD player.

Playing a disc

To play a disc:

- 1 Press the **OPEN/CLOSE** button to open the disc tray.
- 2 Insert a disc, label side up, into the disc tray, then press the **OPEN/CLOSE** button to close the disc tray.

If you inserted a DVD, your DVD player displays the DVD menu or title menu.

If you inserted a CD, your DVD player starts playing the CD.

Controlling disc playback

To control disc playback:

- If the CD is not playing or the DVD menu or title menu is displayed, press the **PLAY** button to start disc playback.
- Press the **PAUSE** button to pause playback. Press the **PLAY** button to resume playback.
- Press the **NEXT** or **PREV** button to go to the next or previous DVD chapter or CD track.
- Press the **FWD** or **REV** to fast-forward or fast-reverse on the disc. Each time you press one of these buttons, the speed changes from 1x to 2x to 4x to 8x to 16x to 32x then back to 1x. (Compatible with DVDs, VCDs, CDs)
- Press the **SLOW** button one or more time during DVD playback to play the DVD in slow-motion. You can select 1/2x, 1/4x, 1/8x, or 1/16x the normal speed. (Compatible with DVDs and VCDs)
- Press the **STOP** button once to stop disc playback. If you press the **PLAY** button after you press the **STOP** button once, the disc starts playback at the point you stopped.
- Press the **STOP** button twice to completely stop disc playback. If you press the **PLAY** button after you press the **STOP** button twice, the disc starts playing at the beginning.

Adjusting the volume

To adjust the volume:

- Press the **VOL+** button to increase the volume.
- Press the **VOL-** button to decrease the volume.
- Press the **MUTE** button to mute the sound. Press this button again to restore the sound.

Displaying DVD information

To display DVD information:

- When a DVD is playing, press the **OSD** button one or more times.
 - The first time you press the button, the currently playing title and total titles on the DVD or currently playing chapter and the total chapters on the DVD are displayed
 - The second time you press the button, the remaining time is displayed.
 - The third time you press the button, the elapsed time is displayed.
 - The fourth time you press the button, the display closes.

Using subtitles

If the DVD you are playing has subtitles, you can display the subtitles.

To display subtitles:

- 1 Press the **SUBTITLE** button one or more times to select the subtitle language you want.
- 2 To turn off subtitles, press the **SUBTITLE** button one or more times until **SUBTITLE OFF** appears on the TV screen.

Selecting the viewing angle

If the DVD you are playing has multiple viewing angles, you can select the viewing angle.

To select the viewing angle:

- Press the **ANGLE** button one or more times to select the angle you want.

Note

The angle  icon must be turned on in the on-screen menu system for this feature to work. For more information, see "On-screen menus" on page 23.

Selecting the disc language

There are eight language selections for DVDs. This feature only works if the disc has multiple language selections.

To select the disc language:

- Press the **AUDIO** button one or more times to select the language you want.

Accessing DVD menus

To access the DVD title menu:

- 1 Press the **TITLE** button. The DVD title menu appears.

Note

The DVD you are playing must have a title menu for this feature to work.

- 2 Press the arrow buttons to highlight an option on the title menu, then press the **ENTER** button to select the option.

To access the main DVD menu:

- 1 Press the **MENU** button. The main DVD menu appears.



Note

The DVD you are playing must have a main menu for this feature to work.

- 2 Press the arrow buttons to highlight an option on the main menu, then press the **ENTER** button to select the option.



Creating a playback loop

To create a playback loop on a disc:

- 1 Find the place on the disc where you want to start your playback loop.
- 2 Press the **A-B REPEAT** button.  **A** appears on the TV screen.
- 3 Find the place on the disc where you want to end your playback loop.
- 4 Press the **A-B REPEAT** button.  **AB** appears on the TV screen. The disc starts playing at point A and plays to point B, then starts over at point A again.
- 5 Press the **A-B REPEAT** button again to cancel the playback loop.

Repeating a DVD chapter, DVD title, or entire DVD

To repeat a DVD chapter, DVD title, or entire DVD:

- Press the **REPEAT** button one or more times.
 - If you press the button once,  **CHAPTER** appears on the TV screen and the currently playing chapter is repeated.
 - If you press the button twice,  **TITLE** appears on the TV screen and the currently playing title is repeated.

- If you press the button three times, **REPEAT ALL** appears on the TV screen and the entire DVD is repeated.
- Press the **REPEAT** button a fourth time to cancel the repeat feature.

Using zoom

You can use the zoom feature to enlarge the displayed picture to two times, three times, or four times its normal size.

To use zoom:

- Press the **ZOOM** button one or more times.
 - If you are playing a DVD or VCD, you can select 2x, 3x, or 4x. Press this button again to return to normal viewing.
 - If you are playing a JPEG disc, you can select 150%, 200%, 75%, or 50%. Press this button again to return to normal viewing.

Creating a playlist

You can create a playback list of the tracks on an audio CD or MP3 CD or chapters on a DVD or VCD.

To create a playlist for an audio CD or MP3 CD:

- 1 Press the **PROGRAM** button to enter program mode.
- 2 Press the arrow buttons to highlight the track you want, then press the **ZOOM** button. Repeat this step to add additional tracks. If you want to remove a track from the playlist, highlight the track, then press the **ZOOM** button.
- 3 After you have entered all the tracks, press the **PROGRAM** button to play your playlist.
- 4 To exit program mode and stop playing the playback list, press the **PROGRAM** button.

To create a playlist for a DVD or VCD:

- 1 Press the **PROGRAM** button to enter program mode.
- 2 Press the number buttons for the chapter you want. To enter a single-digit chapter number, press **0** then the chapter number.
 - To add another chapter, press the number buttons.
 - To delete a chapter from the playlist, highlight the chapter, then press the **CANCEL** button.
 - To replace a chapter on the playlist, highlight the chapter, then press the number buttons for the chapter you want to use as a replacement.
- 3 Highlight **START**, then press the **ENTER** button. Playback starts.
- 4 To stop playback and cancel the playback list, press the **PROGRAM** button, highlight **STOP**, then press the **ENTER** button. Highlight **EXIT**, then press the **ENTER** button.

Setting parental controls

To set parental controls:

- 1 Open the on-screen menu system. For more information, see “Using the DVD on-screen menu system” on page 23.
- 2 Select the **Preference** menu, then select **Parental**.
- 3 Select the rating you want to block. A password window opens.
- 4 Enter your password. The default password is 8888.
- 5 If you want to change the rating, repeat Steps 3 and 4.

Changing the password

To set parental password:

- 1 Open the on-screen menu system. For more information, see “Using the DVD on-screen menu system” on page 23.
- 2 Select the **Preference** menu, then select **Password**.
- 3 Enter the old password, then enter the new password.
- 4 Enter the new password again to confirm.

Tip

If you forget your password, enter the default password 8888.

Using the DVD on-screen menu system

Your DVD player has an on-screen menu system that lets you adjust various settings for your DVD player.

To use the DVD on-screen menu system:

- 1 If you are playing a disc, press the **STOP** button. You cannot access the on-screen menu system while a disc is playing.
- 2 Press the **SETUP** button to open the on-screen menu system. The **General Setup Page** opens.
- 3 Press the up or down arrow button to select a menu, then press the **ENTER** button. To go back one menu, press the left arrow button.
- 4 Highlight the option you want to change, then press the **ENTER** button to change the option.

On-screen menus

Menu	Options
General	<p>TV Display—Lets you select the screen format. You can select:</p> <ul style="list-style-type: none"> • NORMAL/PS • NORMAL/LB • WIDE <p>For more information, see “Selecting the display size” on page 17.</p> <p>Angle Mark—If you turn this feature on and the DVD you are playing has multiple viewing angles, the  icon appears when a scene has multiple viewing angles.</p> <p>OSD Lang—Lets you select the language for the on-screen menu system. You can select English, French, or Spanish.</p>

Menu	Options
AUDIO	<p>Downmix—Let you select the downmix mode. You can select: LT/RT (the same audio is played through the left and right speakers) Stereo (different audio is played through the left and right speakers)</p> <p>Dual mono—If your amplifier or decoder box has Dolby digital output, you can select: Stereo (different audio is played through the left and right speakers) L-Mono (audio is played through the left speaker only) R-Mono (audio is played through the right speaker only) Mix-Mono (the same audio is played through the left and right speakers)</p> <p>Dynamic—Lets you adjust the audio output to match the output on the amplifier. Press the arrow buttons to select the output you want.</p> <p>S/PDIF—Lets you select the digital audio format. You can select:</p> <ul style="list-style-type: none"> • OFF (no digital audio) • RAW (for discs that have the audio signal encoded, such as the DTS, AC3, or MPEG formats) • PCM (for disc that do not have the audio signal encoded, such as the audio CD format).

Menu	Options
Video	<p>TV Out— Lets you select the TV out source. You can select:</p> <ul style="list-style-type: none"> • S-Video • Component (Y Cb Cr Y Pb Pr) <p>TV Mode— Lets you select the type of TV you have connected. You can select P-Scan if your TV is a progressive scan TV or Interlaced if your TV is an interlaced TV. Most older TVs are interlaced. This option is only available if you are using component video.</p> <p>Sharpness— Displays the level of the sharpness of the video playback picture.</p> <p>Brightness— Lets you adjust the brightness. Highlight Brightness, then press the right arrow button. Press the up or down arrow button to adjust the setting, then press the left arrow button to return to the menu.</p> <p>Contrast— Lets you adjust the contrast. Highlight Contrast, then press the right arrow button. Press the up or down arrow button to adjust the setting, then press the left arrow button to return to the menu.</p> <p>Hue— Lets you adjust the hue (color).</p>

Menu	Options
DVD	<p>TV Type—Lets you select the type on signal your TV can receive. You can select:</p> <ul style="list-style-type: none"> • NTSC • PAL • AUTO <p>Audio—Lets you select the audio language for disc playback. You can select English, French, Spanish, Chinese, Japanese, Korean, Russian, Thai, or Other.</p> <p>If the language you select is not encoded on the disc, the default disc language is used.</p> <p>Subtitle—Lets you select the subtitle language. You can select English, French, Spanish, German, Chinese, Japanese, Russian, or Other</p> <p>If the language you select is not encoded on the disc, the default disc language is used.</p> <p>Disc Menu—Lets you select the language for a DVD's built-in menus. You can select English, French, Spanish, German, Chinese, Japanese, Russian, or Other.</p> <p>If the language you select is not encoded on the disc, the default disc language is used.</p> <p>Parental—Lets you set parental controls to block access to various movie ratings. This feature does not work is Password mode in ON.</p> <p>Password—Lets you change the parental password. The default password is 8888.</p> <p>Default—Lets you reset your DVD player's settings the to the factory defaults.</p>

Playing MP3 files

You can play CDs containing MP3 files. MP3 is a compression format that creates a small file size while retaining the quality of an audio CD file.

To play MP3 files:

- 1 Insert a CD with MP3 files.
- 2 Press the **PROGRAM** button one or more times to select **FILE LIST** or **FOLDER**.

- 3 Press the up or down arrow keys or press a number key to highlight a file or folder, then press the **ENTER** key. Your DVD player starts playing the individual file or the files in the folder you selected.

You can create a playlist of MP3 files. For more information, see “Creating a playlist” on page 21.

Playing JPEG files

You can play CDs containing JPEG files. JPEG is a compression format that creates a small file size while retaining high picture quality.

To play JPEG files:

- 1 Insert a CD with JPEG files. A menu appears with a list of the files.
- 2 Press a number button or use the arrow buttons to select a JPEG file.
- 3 When your DVD player is in stop mode, press the arrow buttons to select a picture, then press the **PLAY** button.

Or

When your DVD player is in stop mode, press the arrow buttons to select the first file on the right, then press the **PLAY** button to return to the previous menu.

Troubleshooting

No sound

- Make sure that your DVD player is connected correctly and securely to the other devices, such as an amplifier or TV.
- Make sure that the power cord is connected securely and plugged into an electrical outlet.
- Make sure that you have selected the correct audio mode.
- Make sure that sound is not muted on another device, such as an amplifier or TV.

No picture

- Make sure that the video cables are connected correctly and securely.
- Make sure that the TV is turned on.
- Make sure that you have selected the correct video mode.

Disc does not play

- Make sure that the disc is inserted with the label side up.
- Make sure that the disc is clean.

Remote control does not work

- Make sure that there are no obstacles between the remote control and the remote sensor on your DVD player.
- Make sure that you point the remote control toward the remote sensor on your DVD player.
- Change the batteries.

Display image is divided

- Make sure that the disc is clean and not scratched.
- Turn off your DVD player, wait a few seconds, then turn it on again.

Maintaining

Caring for discs

- Always hold discs by their edges or through the hole in the center. Fingerprints on the disc can make the disc unplayable.
- Never put tape on a disc or write on the playable side of the disc.
- To clean a disc, wipe from the center to the outer edge with a soft, dry cloth. Do not wipe in a circle.
- Do not expose discs to high temperatures, dampness, or extremely low temperatures.
- When you are not playing a disc, store it in its case. Cases should be stored vertically to avoid pressure on the discs that can warp the discs.
- Do not expose discs to direct sunlight.

Cleaning

To clean your DVD player:

- Use a soft dry cloth.
- Do not use abrasive or chemical cleansers because they can damage the case.
- Do not open the case.
- Do not let water drip into the case.

Specifications

Specifications are subject to change without notice.

Model	NS-DVD1
Play mode	<ul style="list-style-type: none"> • NTSC • PAL • AUTO
Disc mode	<ul style="list-style-type: none"> • DVD • VCD • CD
Video formats	<ul style="list-style-type: none"> • MPEG1 • MPEG2 • JPEG
Resolution	≥ 500 lines
Video S/N ratio	≥ 56 dB
Audio formats	<ul style="list-style-type: none"> • MPEG1 • MPEG2 • Dolby Digital • MP3 • PCM
Frequency response	fs 96 KHz: 20 Hz-20 KHz: ± 1 dB
Audio S/N ratio	≥ 85 dB
Distortion	< 0.01%
Dynamic range	≥ 70 dB
D/A converter	96 KHz/24-bit
Output characteristics	Video: <ul style="list-style-type: none"> • CVBS • S-Video • Component (YCbCr/YPbPr) Audio: <ul style="list-style-type: none"> • 2 channel stereo
Video output	1Vp-p (75 Ω)
S-Video output	Y: 1Vp-p (75 Ω) C: 0.3Vp-p (75 Ω)
Audio output	Between 2.0 V and 1.0 V
Digital audio output	Coaxial
AC-3 output	2 channel
Power voltage	~110V -240 V 50/60 Hz

Power consumption	≤ 20 W
Size L x H x W	8.86 x 1.8 x 10.24 inches (225 x 46 x 260 mm)
Weight	3.09 lbs (1.4 kg)

Legal notices

© 2006 Insignia. Insignia and the Insignia logo are trademarks of Best Buy Enterprise Services, Inc. Other brands and product names are trademarks or registered trademarks of their respective holders. Specifications and features are subject to change without notice or obligation.

For service and support call (877) 467-4289.

Note: When playing an MP3 digital audio file that has been ripped using the MP3 (variable bit rate) setting, the on-screen bit rate indicator from the DVD player may not always reflect the bit rate changes. You can still enjoy listening to the song.

Note: Your DVD player partially supports the Dual Disc format. It can play the DVD side of the disc. It cannot play the CD (audio-only) side of the disc.

Note: Your DVD player does not play WMA files.”

Lecteur de DVD Insignia NS-DVD1

Table des matières

Bienvenue	31
Informations sur la sécurité	31
Fonctionnalités	32
Configuration du lecteur de DVD	39
Fonctionnement du lecteur de DVD	44
Problèmes et solutions	57
Entretien	58
Spécifications	58
Avis juridiques	59

Bienvenue

Félicitations d'avoir acheté ce produit Insignia de haute qualité. Le modèle NS-DVD1 représente la dernière avancée technologique dans la conception de lecteur de DVD et a été conçu pour des performances et une fiabilité exceptionnelles.

Informations sur la sécurité

Avertissement

Pour réduire le risque de choc électrique, ne pas retirer le couvercle.
Toutes les réparations doivent être réalisées par du personnel qualifié.

Lire ce guide avant d'utiliser le lecteur de DVD, puis le ranger soigneusement pour toute référence ultérieure.

Emplacement de l'appareil

- Ne pas l'installer dans un endroit exposé à la lumière directe du soleil ou proche d'une source de chaleur, telle qu'un radiateur, un poêle ou autre appareil électroménager (y compris un amplificateur).
- Ne pas l'installer sur un autre appareil électroménager qui produit de la chaleur.
- Ne pas l'installer dans un endroit mal ventilé, poussiéreux ou humide. Ne pas l'exposer à la pluie ou à l'eau.
- Ne pas l'installer dans un endroit instable ou soumis à des vibrations.
- Ne pas l'installer proche de haut-parleurs à haute puissance ou sur le même support que les haut-parleurs.

Disques

- Ne pas utiliser de disques rayés ou voilés en lecture. Ces disques pourraient endommager l'appareil.

Alimentation

- Cet appareil utilise une alimentation CA 110 V~240 V 50 Hz/60 Hz.
- Débrancher l'appareil de la source d'alimentation lorsqu'il ne doit pas être utilisé pendant une période prolongée.
- Pendant les orages électriques, débrancher l'appareil de la source d'alimentation pour éviter les risques de choc électrique ou d'incendie.
- Attendre au moins 10 secondes pour rallumer l'appareil quand il vient d'être mis hors tension. Cela permet de prolonger sa durée de service.

Fonctionnalités

Fonctionnalités du lecteur de DVD :

- Compatible avec les DVD, SVCD, VCD, MP3 CD-R/RW et CD image
- Convertisseur vidéo numérique de 10 bits atteignant des résolutions supérieures à 500 lignes
- Convertisseur numérique/analogique (N/A) de 96 KHz/24 bits permettant un son numérique de haute qualité, sans distorsion avec une seule connexion câble
- Sortie du signal vidéo à composantes, sortie S-Vidéo, sortie vidéo composite et sorties optiques et coaxiales
- Huit langues, 32 modes de sous-titres codés et des angles de prise de vues multiples
- Décodage du signal Dolby AC-3 et sortie à travers deux canaux analogiques
- Tête laser à protection de surintensité, avec une alimentation laser constante pour fournir une durée de service prolongée

Face avant

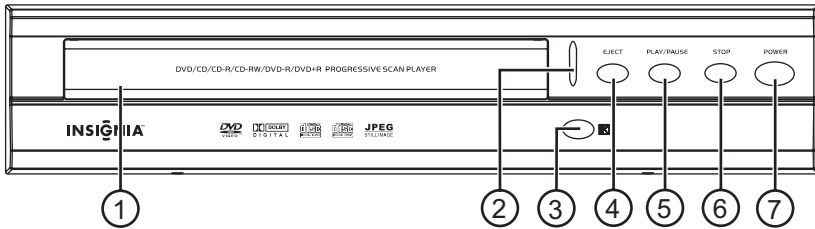

	Commande	Description
1	Plateau à disque	Insérer le disque dans ce plateau à disque.
2	Témoin de Marche/Arrêt	S'allume quand l'appareil est mis sous tension.
3	Capteur de télécommande	Reçoit les signaux de la télécommande. Ne pas obstruer la transmission des signaux.
4	Touche ÉJECTER	Permet d'ouvrir ou de fermer le plateau à disque.
5	Touche LECTURE/PAUSE	Permet de lancer ou d'interrompre momentanément la lecture du disque.
6	Touche ARRÊT	Permet d'arrêter la lecture du disque.
7	Touche de MARCHE/ARRÊT	Permet de mettre l'appareil sous et hors tension.

Partie arrière

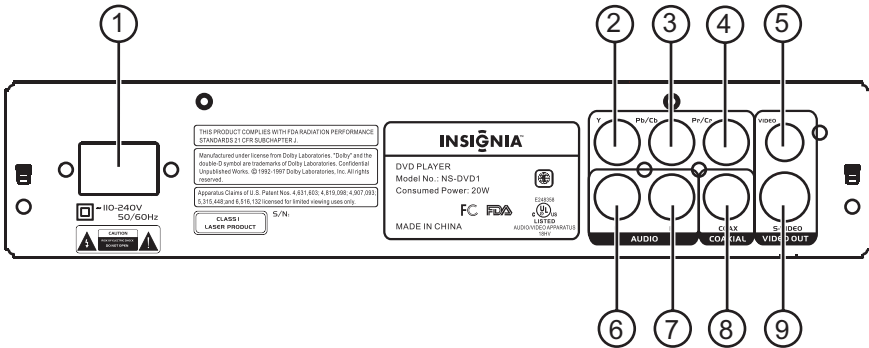

	Éléments	Description
1	Connecteur d'alimentation	Connecter le cordon d'alimentation CA à cette prise, puis brancher l'autre extrémité sur une prise secteur.
2	Connecteur de sortie vidéo à composantes Y	Brancher le connecteur Y d'un câble vidéo à composantes sur cette prise. Connecter l'autre extrémité du câble à la prise d'entrée (IN) appropriée du périphérique.
3	Connecteur de sortie vidéo à composantes Pb/Cb	Brancher le connecteur Pb/Cb d'un câble vidéo à composantes sur cette prise. Connecter l'autre extrémité du câble à la prise d'entrée (IN) appropriée du périphérique.
4	Connecteur de sortie vidéo à composantes Pr/Cr	Brancher le connecteur Pr/Cr d'un câble vidéo à composantes sur cette prise. Connecter l'autre extrémité du câble à la prise d'entrée (IN) appropriée du périphérique.
5	Connecteur de sortie VIDÉO (composite)	Brancher un câble vidéo composite sur ce connecteur. Connecter l'autre extrémité du câble à la prise d'entrée (IN) appropriée du périphérique.

	Éléments	Description
6	Connecteur de sortie AUDIO L (gauche)	Brancher le connecteur gauche (blanc) d'un câble audio/vidéo sur cette prise. Connecter l'autre extrémité du câble à la prise d'entrée (IN) appropriée du périphérique.
7	Connecteur de sortie AUDIO R (droit)	Brancher le connecteur droit (rouge) d'un câble audio/vidéo sur cette prise. Connecter l'autre extrémité du câble à la prise d'entrée (IN) appropriée du périphérique.
8	Prise de sortie COAXIALE	Brancher une extrémité du câble coaxial sur ce connecteur. Connecter l'autre extrémité du câble à la prise d'entrée (IN) appropriée du périphérique.
9	Prise de sortie S-VIDÉO	Brancher une extrémité du câble S-Vidéo sur ce connecteur. Connecter l'autre extrémité du câble à la prise d'entrée (IN) appropriée du périphérique.

Télécommande

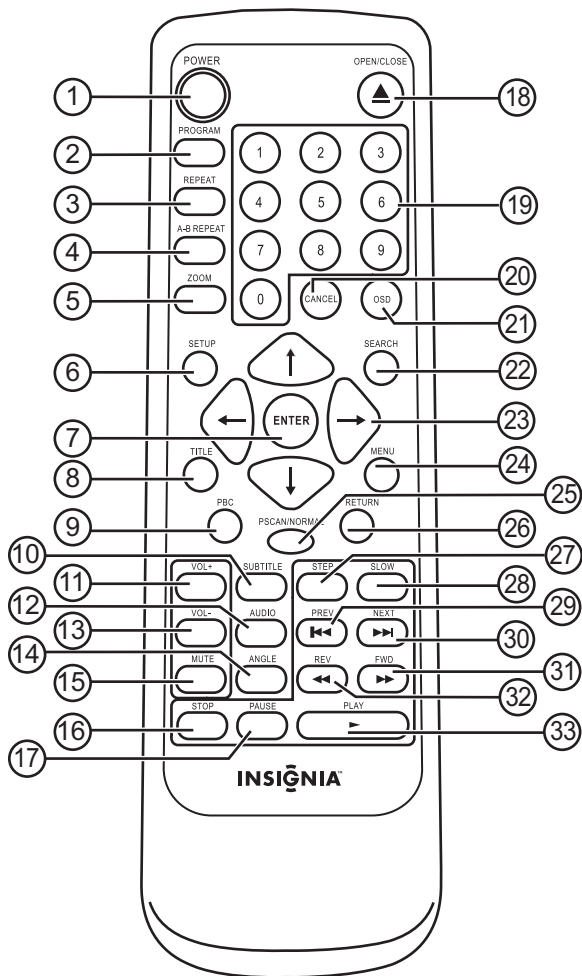

	Touche	Description
1	MARCHE/ARRÊT	Permet de mettre l'appareil sous et hors tension.
2	PROGRAMMER	Permet de programmer une liste de lecture. Pour plus d'informations, voir "Création d'une liste de lecture" voir page 50.

	Touche	Description
3	RÉPÉTER	Permet de répéter le chapitre ou le titre d'un DVD ou tout le disque. Pour plus d'informations, voir "Répétition d'un chapitre, d'un titre ou de tout le DVD" voir page 49.
4	Répéter de A à B	Pour programmer une lecture en boucle. Pour plus d'informations, voir "Programmation d'une lecture répétée (en boucle)" voir page 49.
5	ZOOM	Cette touche permet d'agrandir l'image sur l'écran.
6	CONFIGURATION	Permet d'accéder au menu d'écran.
7	ENTRÉE	Permet de confirmer les sélections dans le menu d'écran.
8	TITRE	Permet d'ouvrir le menu du titre d'un DVD s'il en existe sur le disque.
9	PBC (Contrôle de la lecture)	Permet d'activer (on) ou désactiver (off) la fonctionnalité PBC pour les VCD (2.0).
10	SOUS-TITRES	Permet d'afficher les sous-titres si le DVD en est doté.
11	VOL +	Appuyer sur cette touche pour augmenter le volume sonore.
12	AUDIO	Permet de sélectionner le mode audio.
13	VOL -	Appuyer sur cette touche pour diminuer le volume sonore.
14	ANGLES	Permet de sélectionner des angles de prise de vues différents d'un DVD si celui-ci est doté d'angles multiples.
15	SOURDINE	Permet de mettre le son en sourdine. Appuyer de nouveau sur cette touche pour rétablir le son.
16	ARRÊT	Permet d'arrêter la lecture du disque. Quand cette touche est appuyée une fois, il suffit d'appuyer sur PLAY (Lecture) et la lecture du disque reprend à partir du point d'arrêt. Si cette touche est appuyée deux fois, puis PLAY , la lecture du disque reprend à partir du début.
17	PAUSE	Permet d'interrompre la lecture momentanément.
18	OUVRIR/FERMER	Permet d'ouvrir ou de fermer le plateau à disque.

	Touche	Description
19	Touches numériques	Permettent de modifier les paramètres des menus d'écran et de sélectionner une piste audio, un fichier MP3 ou JPEG.
20	ANNULER	Permet d'annuler une liste de lecture.
21	OSD	Permet d'accéder aux menus d'écran (OSD). L'OSD permet de régler les paramètres du lecteur de DVD.
22	RECHERCHE	Permet d'effectuer une recherche sur le disque. Sur le menu OSD qui s'affiche, mettre en surbrillance l'élément à rechercher, tel que le titre, le chapitre ou la piste, puis appuyer sur ENTER (Entrée).
23	Touches directionnelles	Permettent de mettre en surbrillance les menus de l'OSD et les options, ainsi que de régler celles-ci.
24	MENU	Permet d'ouvrir le menu principal d'un DVD s'il en est doté.
25	BALAYAGE PROGRESSIF/NORMAL	Permet de sélectionner le type de signal reçu par le téléviseur.
26	RETOUR	Permet de revenir au menu précédent du disque.
27	PAUSE	Permet d'interrompre la lecture momentanément. Appuyer de nouveau pour faire avancer le disque image par image. Chaque fois que la touche est appuyée l'image suivante est affichée.
28	RALENTI	Permet la lecture avant ou arrière d'un DVD au ralenti.
29	PRÉCÉDENT	Permet d'aller au chapitre précédent d'un DVD ou à la piste ou image précédente d'un CD.
30	SUIVANT	Permet d'aller au chapitre suivant d'un DVD ou à la piste ou image suivante d'un CD.
31	AVANCE RAPIDE	Permet l'avance rapide d'un disque.
32	RETOUR RAPIDE	Permet le retour rapide d'un disque.
33	LECTURE	Permet de commencer la lecture.

Configuration du lecteur de DVD

Installation des piles de la télécommande

Pour installer les piles de la télécommande :

- 1 Exercer une pression sur le couvercle des piles et le retirer.

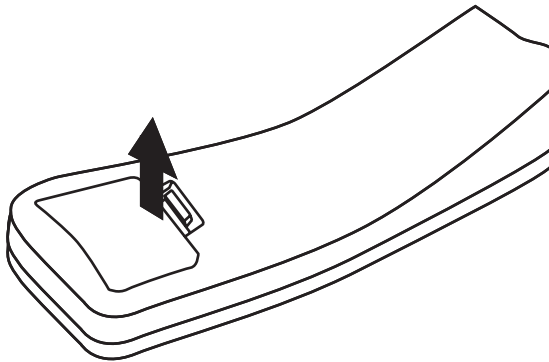

- 2 Insérer deux piles AAA dans le compartiment. Veiller à ce que les pôles + et – des piles coïncident avec les repères + et – figurant à l'intérieur du compartiment.

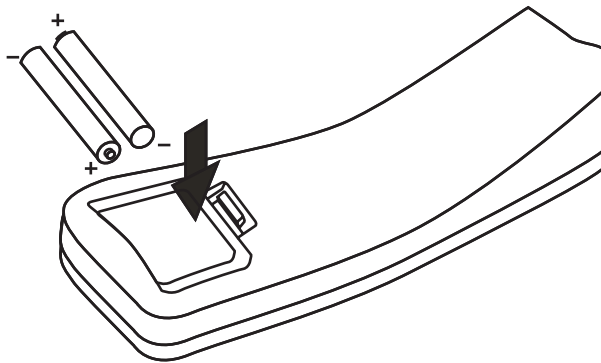

3 Fermer le couvercle du compartiment des piles.

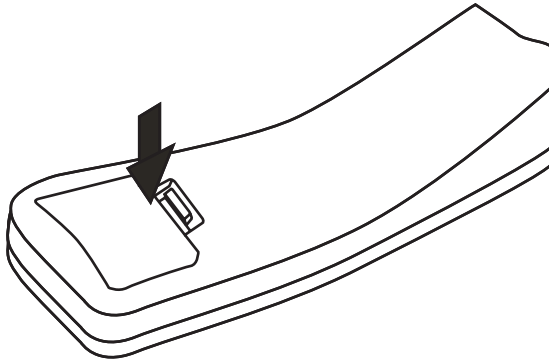
**Attention**

Si les piles sont déchargées ou si la télécommande ne doit pas être utilisée pendant une période prolongée, retirer les piles pour éviter les fuites et la corrosion.

Remarques :

Des interférences peuvent se produire si une autre télécommande est utilisée dans la même zone que cette télécommande.

La durée des piles est en général de 6 mois, toutefois cela peut varier en fonction de la fréquence d'utilisation.

Ne pas placer la télécommande sous la lumière solaire directe ou à proximité de sources de chaleur.

Une forte luminosité, telle que celle d'une lampe fluorescente, peut interférer avec la réception du signal.

Ne rien disposer sur la télécommande. Les touches peuvent être maintenues appuyées et les piles se décharger.

Ne pas couvrir l'avant de l'appareil avec du verre dépoli. Cela pourrait interférer avec la réception du signal.

Ne pas obstruer la trajectoire entre le capteur de la télécommande à l'avant de l'appareil et la télécommande. Cela empêche la transmission du signal.

Portée de la télécommande

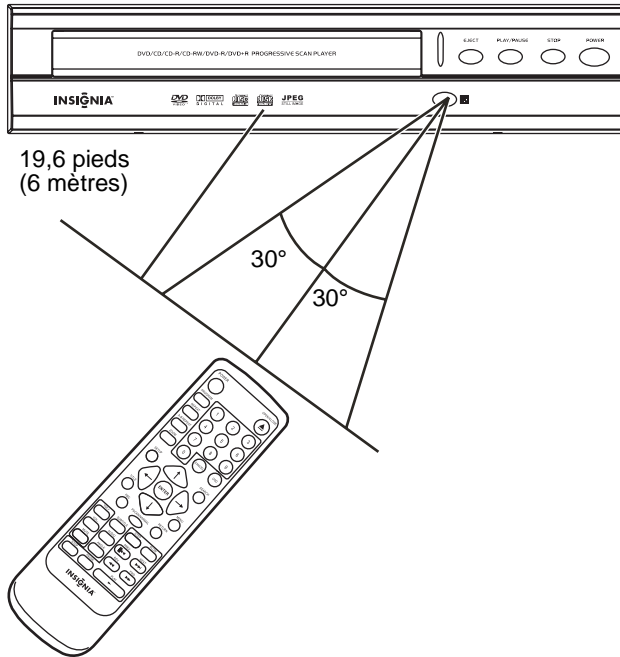

La portée de la télécommande est de 19,6 pieds (6 mètres). Si la portée diminue, remplacer les piles.

Connexion à un téléviseur

Attention

Avant de connecter l'appareil à un périphérique, vérifier que tous les autres périphériques ont été mis hors tension.

Effectuer l'une des connexions vidéo suivante.

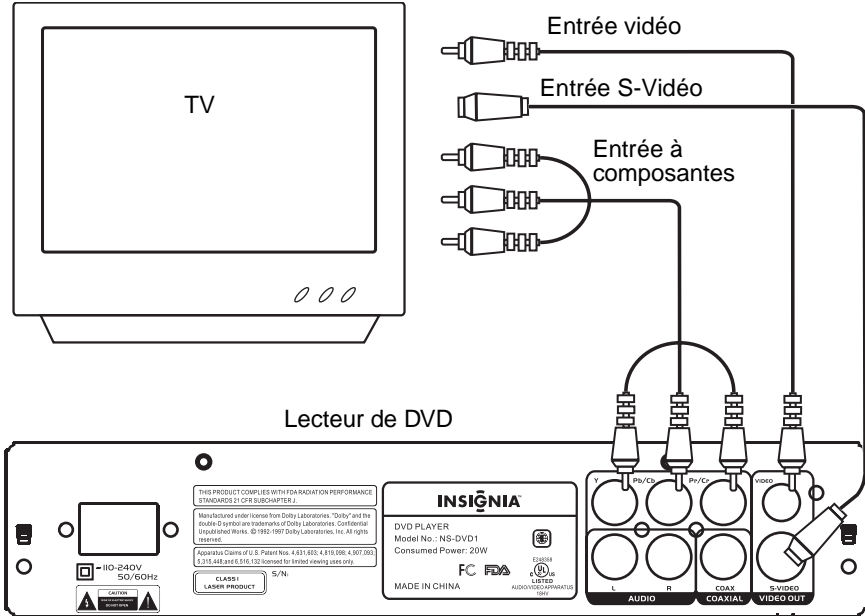

Connexion d'un amplificateur à 2 canaux

Attention

Avant de connecter l'appareil à un périphérique, vérifier que tous les autres périphériques ont été mis hors tension.

Brancher les connecteurs audio droit (rouge) et gauche (blanc) d'un câble audio/vidéo sur les prises de sortie AUDIO droites et gauches à l'arrière du lecteur de DVD et sur les prises d'entrée audio droites et gauches de l'amplificateur.

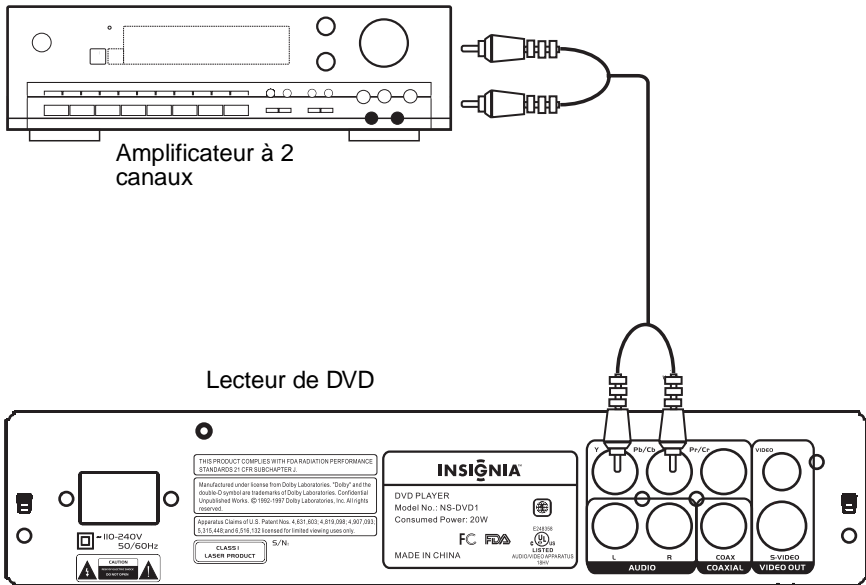

Connexion d'un amplificateur audio numérique

Attention

Avant de connecter l'appareil à un périphérique, vérifier que tous les autres périphériques ont été mis hors tension.

Brancher un câble coaxial sur la prise de sortie COAXIAL à l'arrière de l'appareil et sur la prise d'entrée coaxiale de l'amplificateur audio numérique.

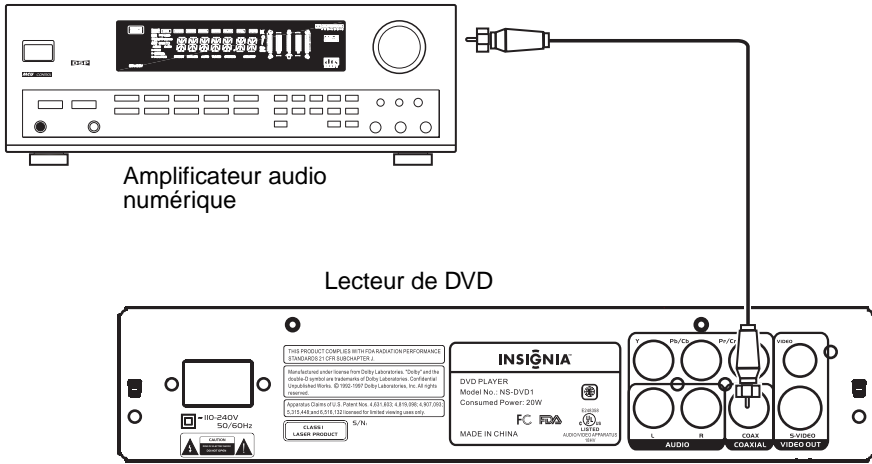

Fonctionnement du lecteur de DVD

Pour configurer le mode image











Si l'image ne s'affiche pas correctement, il peut être nécessaire de changer de mode.

Pour changer le mode image :

- Appuyer sur la touche **PSCAN/NORMAL** (Balayage progressif/Normal). PSCAN permet de sélectionner un téléviseur à affichage à balayage progressif. NORMAL permet de sélectionner un téléviseur à affichage entrelacé.

Sélection de la taille de l'affichage

Il est possible de modifier la taille de l'image affichée sur le téléviseur.
Les tailles d'écrans disponibles sont indiquées ci-après.

	Taille de l'écran TV : 4:3			16:9
	Normal	Recadrage plein écran (PS)	Boîte aux lettres (LB)	Panoramique
Format film 4:3 				
Format film 16:9 				

Remarques :

Le rapport d'affichage de l'image dépend du format enregistré sur le disque. Certains disques ne peuvent pas afficher le rapport d'image sélectionné.

Lors de la lecture d'un disque enregistré avec un rapport 4:3 sur un téléviseur panoramique, des barres noires s'afficheront à droite et à gauche de l'image.

Pour changer la taille de l'affichage :

- 1 Appuyer sur **SETUP** (Configuration) pour afficher la page **General** (Principale) du menu d'écran.
- 2 Appuyer sur **PLAY** (Lecture), puis appuyer sur la touche fléchée haut ou bas pour sélectionner une taille d'écran. Il est possible de sélectionner :
 - NORMAL/PS
 - NORMAL/LB
 - WIDE (Panoramique)
- 3 Appuyer sur **PLAY**.

Configuration des modes vidéo et audio

Les modes vidéo et audio du lecteur de DVD doivent être réglés afin de correspondre aux types de connexions vidéo et audio effectués.

Pour sélectionner le mode vidéo :

- 1 Mettre le téléviseur sous tension, puis le mettre en mode AV.
- 2 Mettre l'amplificateur sous tension, puis le mettre en mode audio.
- 3 Mettre le lecteur de DVD sous tension.

Lecture d'un disque

Pour lire un disque :

- 1 Appuyer sur **OPEN/CLOSE** (Ouvrir/Fermer) pour ouvrir le plateau à disque.
- 2 Insérer un disque, l'étiquette tournée vers le haut, dans le plateau à disque, puis appuyer sur **OPEN/CLOSE** pour fermer le plateau.

Si un DVD a été inséré, le lecteur de DVD affiche le menu du DVD ou le menu du titre.

Si un CD a été inséré, le lecteur de DVD commence la lecture du CD.

Contrôle de la lecture du disque

Pour contrôler la lecture du disque :

- Si le CD n'est pas en cours de lecture ou si le menu du DVD ou le menu du titre est affiché, appuyer sur **PLAY** (Lecture) pour commencer la lecture du disque.
- Appuyer sur **PAUSE** pour arrêter momentanément la lecture. Appuyer sur **PLAY** pour reprendre la lecture.
- Appuyer sur **NEXT** (Suivant) ou **PREV** (Précédent) pour aller au chapitre ou à la piste suivante ou précédente d'un DVD ou d'un CD.
- Appuyer sur **FWD** ou **REV** pour l'avance rapide ou le retour rapide du disque. Chaque fois qu'une de ces touches est appuyée, la vitesse est augmentée d'un facteur 1, 2, 4, 8, 16, 32 puis revient à 1 (compatible avec les DVD, VCD, CD).
- Appuyer sur **SLOW** (Ralenti) une ou plusieurs fois pendant la lecture du DVD pour lire le DVD au ralenti. Il est possible de sélectionner un ralenti d'un facteur 1/2, 1/4, 1/8 ou 1/16 par rapport la vitesse normale (compatible avec les DVD et les VCD).

- Appuyer une fois sur **STOP** (Arrêt) pour arrêter la lecture du DVD. Si la touche **PLAY** est appuyée après avoir appuyé une fois sur **STOP**, le disque reprend la lecture là où elle a été arrêtée.
- Appuyer deux fois sur la touche **STOP** (Arrêt) pour arrêter complètement la lecture du disque. Si la touche **PLAY** est appuyée après avoir appuyé deux fois sur **STOP**, le disque reprend la lecture depuis le début.

Réglage du volume

Pour régler le volume :

- Appuyer sur **VOL +** pour augmenter le volume.
- Appuyer sur **VOL –** pour diminuer le volume.
- Appuyer sur **MUTE** (Sourdine) pour couper le son. Appuyer de nouveau sur cette touche pour rétablir le son.

Affichage de l'information sur le DVD

Pour afficher l'information sur le DVD :

- Avec un DVD en cours de lecture, appuyer sur **OSD** une ou plusieurs fois.
 - La première fois que la touche est appuyée, le titre en cours de lecture et le nombre total de titres du DVD ou le chapitre en cours de lecture et le nombre total de chapitres du DVD sont affichés
 - La deuxième fois que la touche est appuyée, la durée restante est affichée.
 - La troisième fois que la touche est appuyée, la durée écoulée est affichée.
 - La quatrième fois que la touche est appuyée, l'affichage se ferme.

Utilisation des sous-titres

Si le DVD en cours de lecture est doté de sous-titres, il est possible de les afficher.

Pour afficher les sous-titres :

- 1 Appuyer une ou plusieurs fois sur **SUBTITLE** (Sous-titres) pour sélectionner une langue de sous-titres.
- 2 Pour désactiver les sous-titres, appuyer une ou plusieurs fois sur **SUBTITLE** jusqu'à l'affichage de **SUBTITLE OFF** (Sous-titres désactivés).

Sélection de l'angle de prise de vues

Si le DVD en cours de lecture est doté d'angles multiples de prise de vues, il est possible d'en sélectionner.

Pour sélectionner l'angle de prise de vues :

- Appuyer une ou plusieurs fois sur **ANGLE** pour sélectionner l'angle souhaité.

Remarque

L'icône des angles  doit être activée (on) dans le menu d'écran pour que cette fonction soit disponible. Pour plus d'informations, voir "Menus d'écran" voir page 52.

Sélection de la langue du disque

Il est possible sélectionner huit langues pour les DVD. Cette fonction n'est disponible que si le disque est doté d'un choix de plusieurs langues.

Pour sélectionner la langue du disque :

- Appuyer une ou plusieurs fois sur **AUDIO** pour sélectionner la langue souhaitée.

Accès aux menus du DVD

Pour accéder au menu titre du DVD :

- 1 Appuyer sur **TITLE** (Titre). Le menu du titre du DVD s'affiche.

Remarque

Le DVD en cours de lecture doit avoir un menu du titre pour que cette fonction soit disponible.

- 2 Appuyer sur les touches fléchées pour mettre en surbrillance une option du menu du titre, puis appuyer sur **ENTER** (Entrée) pour sélectionner l'option.

Pour accéder au menu principal du DVD :

- 1 Appuyer sur **MENU**. Le menu principal du DVD s'affiche.

Remarque

Le DVD en cours de lecture doit avoir un menu principal pour que cette fonction soit disponible.

- 2 Appuyer sur les touches fléchées pour mettre en surbrillance une option du menu principal, puis appuyer sur **ENTER** (Entrée) pour sélectionner l'option.

Programmation d'une lecture répétée (en boucle)

Pour programmer la lecture répétée d'un disque :

- 1 Localiser sur le disque le point de départ de la lecture en boucle.
- 2 Appuyer sur **A-B REPEAT** (Répéter de A à B). ↻ **A** s'affiche sur le téléviseur.
- 3 Localiser sur le disque le point d'arrêt de la lecture en boucle.
- 4 Appuyer sur **A-B REPEAT** (Répéter de A à B). ↻ **AB** s'affiche sur le téléviseur. Le disque commence la lecture à partir du point A jusqu'au point B, puis recommence à partir du point A.
- 5 Appuyer de nouveau sur **A-B REPEAT** pour annuler la lecture en boucle.

Répétition d'un chapitre, d'un titre ou de tout le DVD

Pour répéter un chapitre, un titre ou tout le DVD :

- Appuyer une ou plusieurs fois sur **REPEAT** (Répéter).
 - Si la touche est appuyée une fois, ↻ **CHAPTER** (Chapitre) s'affiche sur le téléviseur et le chapitre en cours de lecture est répété.
 - Si la touche est appuyée deux fois, ↻ **TITLE** (Titre) s'affiche sur le téléviseur et le titre en cours de lecture est répété.
 - Si la touche est appuyée trois fois, **REPEAT ALL** (Répéter tout) s'affiche sur le téléviseur et tout le DVD est répété.
 - Appuyer sur **REPEAT** une quatrième fois pour annuler la répétition.

Utilisation du zoom

Il est possible d'utiliser la fonction zoom pour élargir l'image affichée d'un facteur deux, trois ou quatre par rapport à sa taille normale.

Pour utiliser la fonction Zoom :

- Appuyer une ou plusieurs fois sur la touche **ZOOM**.
 - En cas de lecture d'un DVD ou d'un VCD, il est possible de sélectionner 2 fois, 3 fois ou 4 fois. Appuyer de nouveau sur cette touche pour revenir au mode de visualisation normal.
 - En cas de lecture d'un disque de fichiers JPEG, il est possible de sélectionner 150 %, 200 %, 75 % ou 50 %. Appuyer de nouveau sur cette touche pour revenir au mode de visualisation normal.

Création d'une liste de lecture

Il est possible de créer une liste de lecture à partir des pistes d'un CD audio ou de MP3, ou des chapitres d'un DVD ou d'un VCD.

Pour créer une liste de lecture à partir d'un CD audio ou de MP3 :

- 1 Appuyer sur **PROGRAM** (Programmer) pour accéder au mode programmation.
- 2 Appuyer sur les touches fléchées pour mettre en surbrillance la piste souhaitée, puis appuyer sur **ZOOM**. Répéter cette étape pour ajouter d'autres pistes. Pour supprimer une piste de la liste de lecture, la mettre en surbrillance, puis appuyer sur **ZOOM**.
- 3 Quand toutes les pistes ont été programmées, appuyer sur **PROGRAM** pour commencer la lecture de la liste.
- 4 Pour quitter le mode de programmation et arrêter la lecture de la liste, appuyer sur **PROGRAM**.

Pour créer une liste de lecture pour un DVD ou un VCD :

- 1 Appuyer sur **PROGRAM** pour accéder au mode de programmation.
- 2 Appuyer sur les touches numériques pour le chapitre souhaité. Pour saisir un numéro de chapitre à un chiffre, appuyer sur **0** puis le numéro du chapitre.
 - Pour ajouter un autre chapitre, utiliser les touches numériques.
 - Pour effacer un chapitre de la liste de lecture, mettre le chapitre en surbrillance, puis appuyer sur **CANCEL** (Annuler).
 - Pour remplacer un chapitre de la liste de lecture, mettre le chapitre en surbrillance, puis utiliser les touches numériques pour saisir le chapitre souhaité en remplacement.
- 3 Mettre **START** (Démarrer) en surbrillance, puis appuyer sur **ENTER** (Entrée). La lecture commence.
- 4 Pour arrêter la lecture et annuler la liste de lecture, appuyer sur **PROGRAM**, mettre **STOP** en surbrillance, puis appuyer sur **ENTER**. Mettre **EXIT** (Quitter) en surbrillance, puis appuyer sur **ENTER**.

Configuration du contrôle parental

Pour configurer le contrôle parental :

- 1 Afficher le menu d'écran Pour plus d'informations, voir "Utilisation du menu d'écran du DVD" voir page 52.
- 2 Sélectionner le menu **Preference** (Préférences), puis sélectionner **Parental**.
- 3 Sélectionner la classification à interdire. Une fenêtre pour le mot de passe s'affiche.
- 4 Saisir le mot de passe. Le mot de passe par défaut est 8888.
- 5 Pour changer la classification répéter les étapes 3 et 4.

Modification du mot de passe

Pour définir le mot de passe :

- 1 Afficher le menu d'écran Pour plus d'informations, voir "Utilisation du menu d'écran du DVD" voir page 52.
- 2 Sélectionner le menu **Preference** (Préférences), puis sélectionner **Password** (Mot de passe).
- 3 Saisir l'ancien mot de passe puis le nouveau.
- 4 Saisir de nouveau le mot de passe modifié pour confirmer.

Conseil

En cas d'oubli du mot de passe, saisir 8888 comme ancien mot de passe.

Utilisation du menu d'écran du DVD

Le lecteur de DVD a un menu d'écran qui permet de régler les différents paramètres de l'appareil.

Pour utiliser le menu d'écran du DVD :

- 1 Pendant la lecture d'un disque, appuyer sur **STOP** (Arrêt). L'accès au menu d'écran est impossible quand un disque est en cours de lecture.
- 2 Appuyer sur **SETUP** (Configuration) pour afficher le menu d'écran. La page de configuration générale (**General Setup Page**) s'affiche.
- 3 Appuyer sur la touche fléchée haut ou bas pour sélectionner un menu, puis sur **ENTER** (Entrée). Pour revenir au menu précédent, appuyer sur la touche fléchée gauche.
- 4 Mettre en surbrillance l'option à modifier, puis appuyer sur **ENTER** pour la changer.

Menus d'écran

Menu	Options
General (Principal)	<p>TV Display (Affichage TV) – Permet de sélectionner le format d'écran. Il est possible de sélectionner :</p> <ul style="list-style-type: none"> • NORMAL/PS • NORMAL/LB • WIDE (Panoramique) <p>Pour plus d'informations, voir "Sélection de la taille de l'affichage" voir page 45.</p> <p>Angle Mark (Repère d'angle) – Si cette possibilité est activée (on) et que le DVD en lecture est doté d'angles de prise de vue multiples, l'icône  s'affiche quand une scène a des angles de prise de vue multiples.</p> <p>OSD Lang (Langue de l'OSD) – Permet de sélectionner la langue de l'affichage des menus d'écrans. Il est possible de sélectionner l'anglais, le français ou l'espagnol.</p>

Menu	Options
AUDIO	<p>Downmix – permet de sélectionner le mode réduction du mixage. Il est possible de sélectionner :</p> <p>LT/RT (la sortie sonore se fait sur les haut-parleurs gauche et droit)</p> <p>Stereo (stéréo – la sortie sonore de chaque haut-parleur gauche et droit est différente)</p> <p>Dual mono (Mono à deux canaux) – Si l'amplificateur ou le décodeur a une sortie numérique, il est possible de sélectionner :</p> <p>Stereo (stéréo – la sortie sonore de chaque haut-parleur gauche et droit est différente)</p> <p>L-Mono (la sortie sonore se fait uniquement sur le haut-parleur gauche)</p> <p>R-Mono (la sortie sonore se fait uniquement sur le haut-parleur droit)</p> <p>Mix-Mono (la même sortie sonore se fait sur les haut-parleurs gauche et droit)</p> <p>Dynamic (Dynamique) – Permet de régler la sortie audio afin qu'elle corresponde à la sortie de l'amplificateur. Appuyer sur les touches fléchées pour sélectionner la sortie souhaitée.</p> <p>S/PDIF – Permet de sélectionner le format audio numérique. Il est possible de sélectionner :</p> <ul style="list-style-type: none"> • OFF (audio numérique désactivé) • RAW (brut – pour les disques qui ont un signal audio codé, tels que les formats DTS, AC3 ou MPEG) • PCM (pour les disques qui n'ont pas de signal audio codé, tel que le format CD audio).

Menu	Options
Vidéo	<p>TV Out (Sortie TV) – Permet de sélectionner la source de sortie du téléviseur. Il est possible de sélectionner :</p> <ul style="list-style-type: none">• S-Video (S-Vidéo)• Component [Composantes] (Y Cb Cr Y Pb Pr) <p>TV Mode (Mode TV) – Permet de sélectionner le type de téléviseur connecté. Il est possible sélectionner P-Scan pour un téléviseur à balayage progressif ou entrelacé pour un téléviseur entrelacé. Les plupart des téléviseurs anciens sont entrelacés. Cette option n'est disponible que si la vidéo à composantes est utilisée.</p> <p>Sharpness (Netteté) –Affiche le niveau de netteté de l'image vidéo en lecture.</p> <p>Brightness (Luminance) – permet de régler la luminance de l'image. Mettre Brightness en surbrillance, puis appuyer sur la touche fléchée droite. Appuyer sur la touche fléchée haut ou bas pour régler le paramètre, puis sur la touche fléchée droite pour revenir au menu.</p> <p>Contrast (Contraste) – Permet de régler le contraste de l'image. Mettre Contrast en surbrillance, puis appuyer sur la touche fléchée droite. Appuyer sur la touche fléchée haut ou bas pour régler le paramètre, puis sur la touche fléchée droite pour revenir au menu.</p> <p>Hue (Teinte) – Permet de régler la teinte (couleur) de l'image.</p>

Menu	Options
DVD	<p>TV Type (Standard TV) – Permet de sélectionner le type de signal que le téléviseur peut recevoir. Il est possible de sélectionner :</p> <ul style="list-style-type: none"> • NTSC • PAL • AUTO <p>Audio (Audio) – Permet de sélectionner la langue audio pour la lecture du disque. Les choix disponibles sont English (anglais), French (français), Spanish (espagnol), Chinese (chinois), Japanese (japonais), Korean (coréen), Russian (russe), Thai (thaï) ou Other (Autres).</p> <p>Si la langue sélectionnée ne figure pas sur le DVD, la langue par défaut est utilisée.</p> <p>Subtitle (Sous-titres) – Permet de sélectionner la langue des sous-titres. Les choix disponibles sont English (anglais), French (français), Spanish (espagnol), German (allemand), Chinese (chinois), Japanese (japonais), Russian (russe) ou Other (Autres).</p> <p>Si la langue sélectionnée ne figure pas sur le DVD, la langue par défaut est utilisée.</p> <p>Disc Menu (Menu du disque) – Permet de sélectionner la langue des menus intégrés du DVD. Les choix disponibles sont English (anglais), French (français), Spanish (espagnol), German (allemand), Chinese (chinois), Japanese (japonais), Russian (russe) ou Other (Autres).</p> <p>Si la langue sélectionnée ne figure pas sur le DVD, la langue par défaut est utilisée.</p> <p>Parental – Permet de régler le contrôle parental pour interdire l'accès à diverses classifications de films. Cette fonctionnalité est inopérante si Password mode (Mode mot de passe) est activé (ON).</p> <p>Password (Mot de passe) – Permet de modifier le mot de passe pour le contrôle parental. Le mot de passe par défaut est 8888.</p> <p>Default (Défaut) – Permet de réinitialiser les paramètres de l'appareil à la configuration par défaut (usine).</p>

Lecture de fichiers MP3

Il est possible de lire des CD contenant des fichiers MP3. MP3 est un format de compression qui permet de créer des fichiers de petite taille, tout en conservant la qualité d'un fichier de CD audio.

Pour lire des fichiers MP3 :

- 1 Insérer un CD avec des fichiers MP3.
- 2 Appuyer une ou plusieurs fois sur **PROGRAM** (Programmer) pour sélectionner **FILE LIST** (Liste de fichiers) ou **FOLDER** (Dossier)
- 3 Appuyer sur la touche fléchée haut ou bas ou sur une touche numérique pour mettre en surbrillance un fichier ou un dossier, puis appuyer sur **ENTER** (Entrée). Le lecteur de DVD commence la lecture du ou des fichiers individuels dans le dossier sélectionné.

Il est possible de créer une liste de lecture de fichiers MP3. Pour plus d'informations, voir "Création d'une liste de lecture" voir page 50.

Lecture de fichiers JPEG

Il est possible de lire des CD contenant des fichiers JPEG. JPEG est un format de compression qui permet de créer des fichiers de petite taille, tout en conservant une haute qualité d'image.

Pour lire des fichiers JPEG :

- 1 Insérer un CD contenant des fichiers JPEG. Un menu s'affiche avec la liste des fichiers.
- 2 Appuyer sur les touches numériques ou utiliser les touches fléchées pour sélectionner un fichier JPEG.
- 3 Quand l'appareil est en mode arrêt, appuyer sur les touches fléchées pour sélectionner une image, puis appuyer sur **PLAY** (Lecture).

Ou

Quand l'appareil est en mode arrêt, appuyer sur les touches fléchées pour sélectionner le premier fichier sur la droite, puis appuyer sur **PLAY** pour revenir au menu précédent.

Problèmes et solutions

Pas de son.

- Vérifier si l'appareil est connecté correctement et fermement aux autres périphériques tels qu'un amplificateur ou un téléviseur.
- Vérifier que le cordon d'alimentation est connecté fermement à l'appareil et à une prise secteur.
- Vérifier que le mode audio correct a bien été sélectionné.
- Vérifier si le son n'est pas mis en sourdine sur un autre périphérique tel qu'un amplificateur ou un téléviseur.

Absence d'image.

- Vérifier que les câbles vidéo sont correctement et fermement connectés.
- Vérifier si le téléviseur est allumé.
- Vérifier que le mode vidéo correcte a bien été sélectionné.

Le disque n'est pas lu

- Vérifier que le disque est inséré correctement avec l'étiquette tournée vers le haut.
- Vérifier que le disque est propre.

La télécommande ne marche pas.

- Vérifier l'absence d'obstacles entre la télécommande et le capteur de télécommande sur l'appareil.
- Vérifier que la télécommande est bien pointée vers le capteur de télécommande sur l'appareil.
- Remplacer les piles.

L'image affichée est divisée

- Vérifier que le disque est propre et n'est pas rayé.
- Arrêter l'appareil, attendre quelques secondes, puis le remettre en marche.

Entretien

Entretien des disques

- Toujours tenir le disque par la périphérie ou par l'orifice central. Les empreintes digitales sur le disque peuvent le rendre illisible.
- Ne jamais mettre de ruban adhésif ou écrire sur le côté de la lecture d'un disque.
- Pour nettoyer le disque, l'essuyer à partir du centre vers la périphérie avec un chiffon doux et sec. Ne pas essuyer le disque d'un mouvement circulaire.
- Ne pas exposer le disque à des températures élevées, l'humidité ou des températures extrêmement basses.
- Quand la lecture d'un disque est terminée, le ranger dans son boîtier. Les boîtiers doivent être rangés verticalement pour éviter une pression sur les disques qui pourrait les voiler.
- Ne pas exposer les disques à la lumière directe du soleil.

Nettoyage

Pour nettoyer le lecteur de DVD :

- Utiliser un chiffon doux et sec.
- Ne pas utiliser d'agents de nettoyage abrasifs ou chimiques, car ils pourraient endommager le boîtier.
- Ne pas ouvrir le boîtier.
- Éviter la pénétration de gouttes d'eau dans le boîtier.

Spécifications

Caractéristiques sujettes à modification sans préavis.

Modèle	NS-DVD1
Mode de lecture	<ul style="list-style-type: none">• NTSC• PAL• AUTO
Type de disque	<ul style="list-style-type: none">• DVD• VCD• CD
Formats vidéo	<ul style="list-style-type: none">• MPEG1• MPEG2• JPEG
Résolution	≥500 dB
Rapport signal/bruit vidéo	≥56 dB

Formats audio	<ul style="list-style-type: none"> • MPEG1 • MPEG2 • Dolby Digital • MP3 • PCM
Réponse en fréquence	fs 96 kHz : 20 Hz à 20 kHz : ± 1 dB
Rapport signal/bruit audio	≥ 85 dB
Distorsion	$< 0,01$ %
Dynamique du signal	≥ 70 dB
Convertisseur numérique/analogique	96 kHz/24 bits
Caractéristiques de sortie	Vidéo : <ul style="list-style-type: none"> • CVBS • S-Vidéo • Composantes (YCbCr/YPbPr) Audio : <ul style="list-style-type: none"> • 2 canaux stéréo
Sortie vidéo	1 V c-c (75 Ω)
Sortie S-Vidéo	Y : 1 V c-c (75 Ω) C : 0,3 V c-c (75 Ω)
Sortie audio	Entre 2 et 1 V
Sortie audio numérique	Coaxiale
Sortie AC-3	2 canaux
Tension d'alimentation	110 à 220 V 50/60 Hz
Consommation électrique	≤ 20 W
Dimensions L x H x P	8,86 x 1,8 x 10,24 pouces (225 x 46 x 260 mm)
Poids	3,09 livres (1,4 kg)

Avis juridiques

© 2006 Insignia. Insignia et le logo Insignia sont des marques de commerce de Best Buy Enterprise Services, Inc. Les autres noms de marques et de produits mentionnés sont des marques de commerce ou des marques déposées de leurs propriétaires respectifs. Les spécifications et caractéristiques sont susceptibles d'être modifiées sans préavis.

Pour le service à le support technique, appeler le (877) 467-4289.

Remarque : Lors de la lecture d'un fichier audio numérique MP3 qui a été extrait avec le paramètre MP3 (débit binaire variable), l'indicateur de débit binaire sur l'écran de l'appareil peut ne pas toujours afficher les variations. Cela n'empêche pas une écoute normale de la chanson.

Remarque : Cet appareil ne prend en charge que partiellement le format DualDisc (DVDPlus). Il peut lire le côté DVD du disque. Il ne peut pas lire le côté CD (audio uniquement) du disque.

Remarque : Cet appareil ne peut pas lire les fichiers WMA.

Reproductor de DVD Insignia NS-DVD1

Contenido

Bienvenido	61
Información de seguridad	61
Características	62
Preparación de su reproductor de DVD	69
Uso de su reproductor de DVD	74
Localización y corrección de fallas	88
Mantenimiento	89
Especificaciones	89
Avisos legales	90

Bienvenido

Felicitaciones por su compra de un producto de alta calidad de Insignia. Su producto NS-DVD1 representa el más moderno diseño de reproductor de DVD, y está concebido para brindar un rendimiento confiable y sin problemas.

Información de seguridad

Advertencia

Para reducir el riesgo de choque eléctrico, no quite la cubierta.
Encomiende todas las reparaciones a personal de servicio calificado.

Lea esta guía antes de usar esta unidad y guárdela en un lugar seguro para referencia futura.

Ubicación

- No coloque esta unidad bajo luz solar directa o cerca de una fuente que genere calor, tal como un calefactor, una estufa u otro equipo (incluyendo un amplificador).
- No coloque esta unidad sobre otro aparato que genere calor.
- No coloque esta unidad en un lugar con ventilación insuficiente o que está polvoriento o húmedo. No exponga esta unidad a la lluvia o al agua.
- No coloque esta unidad en un lugar inestable o expuesto a la vibración.
- No coloque esta unidad cerca de altavoces de alta potencia o en la misma base que los altavoces.

Discos

- No reproduzca discos rayados o deformados. Estos discos pueden dañar la unidad.

Fuente de alimentación

- Esta unidad utiliza alimentación de CA de 110 V ~ 240 V, 50 Hz / 60 Hz.
- Cuando no piense utilizar esta unidad por un periodo de tiempo extendido, desconéctela de la fuente de alimentación.
- Durante tormentas eléctricas, desenchufe la unidad de la fuente de alimentación para prevenir posibles choques eléctricos o incendios.
- Asegúrese de esperar por lo menos 10 segundos entre encender la unidad y apagarla. Esto prolongará la vida útil de la unidad.

Características

Su reproductor de DVD cuenta con:

- Compatibilidad con DVD, SVCD, VCD, MP3 CD-R/RW y CD de Imágenes
- Convertidor de video digital de 10 bits con resoluciones de más de 500 líneas
- 96 kHz/24 bits, convertidor digital/analógico (D/A) que provee sonido digital de alta calidad sin distorsión a través de una conexión de sólo un cable
- Salida de video de componentes, salida S-Video, salida de video compuesto y salida coaxial
- Ocho idiomas, 32 modos de subtítulos codificados y ángulos de observación múltiples
- Decodificación de señales Dolby AC-3 y salida a través de dos canales analógicos
- Sistema de protección contra sobrecorriente a la cabeza láser con un corriente de láser constante para proveer una vida útil larga al producto

Vista Frontal

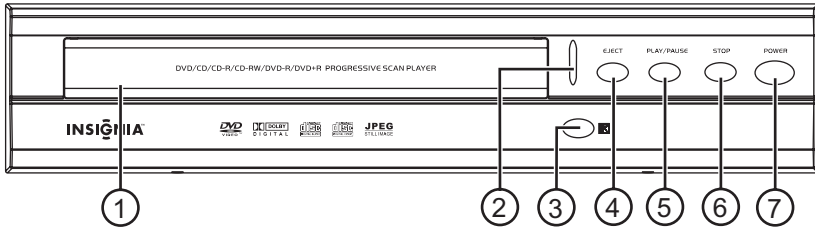

	Control	Descripción
1	Bandeja de discos	Coloque un disco sobre esta bandeja.
2	Indicador de encendido	Se ilumina cuando la unidad se encuentra encendida.
3	Sensor del control remoto	Recibe las señales del control remoto. No se debe bloquear.
4	Botón EXPULSAR	Presione para abrir y cerrar la bandeja de discos.
5	Botón PLAY/PAUSE	Presione para comenzar o detener la reproducción del disco.
6	Botón STOP (Detener)	Permite detener la reproducción del disco.
7	Botón POWER	Presione para encender o apagar la unidad.

Vista Posterior

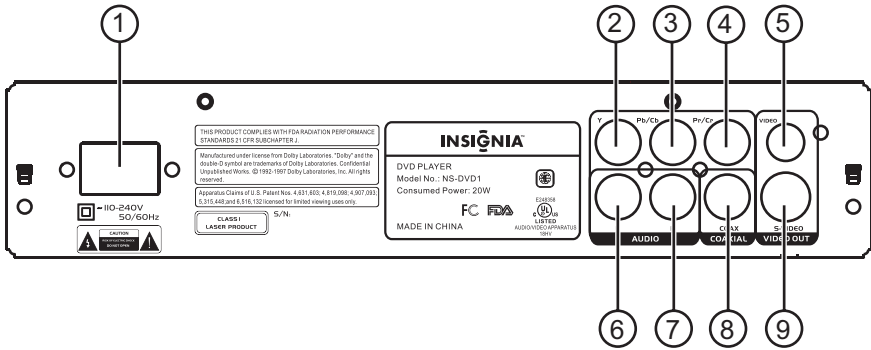

	Componente	Descripción
1	Conector de alimentación	Conecte el cable de alimentación CA en este conector, luego conecte el otro extremo del cable en un tomacorriente eléctrico.
2	Conector de salida de componente Y	Enchufe el conector Y de un cable de video de componentes en este conector. Conecte el otro extremo del cable al toma de entrada (IN) en su dispositivo externo.
3	Conector de salida de video de componentes Pb/Cb	Enchufe el conector Pb/Cb de un cable de video de componentes en este conector. Conecte el otro extremo del cable al toma de entrada (IN) apropiado en su dispositivo externo.
4	Conector de salida de video de componentes Pr/Cr	Enchufe el conector Pr/Cr de un cable de video de componentes en este conector. Conecte el otro extremo del cable al toma de entrada (IN) apropiado en su dispositivo externo.
5	Conector de salida VIDEO (compuesto)	Conecte un dispositivo de video compuesto en este conector. Conecte el otro extremo del cable al toma de entrada (IN) apropiado en su dispositivo externo.

	Componente	Descripción
6	Conector de salida AUDIO L (audio izquierdo)	Enchufe el conector izquierdo (blanco) de un cable de audio/video en este conector. Conecte el otro extremo del cable al toma de entrada (IN) apropiado en su dispositivo externo.
7	Conector de salida AUDIO R (audio derecho)	Enchufe el conector derecho (rojo) de un cable de audio/video en este conector. Conecte el otro extremo del cable al toma de entrada (IN) apropiado en su dispositivo externo.
8	Conector de salida COAXIAL	Enchufe un extremo de un cable coaxial en este conector. Conecte el otro extremo del cable al toma de entrada (IN) apropiado en su dispositivo externo.
9	Conector de salida S-VIDEO	Enchufe un extremo de un cable de S-Video en este conector. Conecte el otro extremo del cable al toma de entrada (IN) en su dispositivo externo.

Control remoto

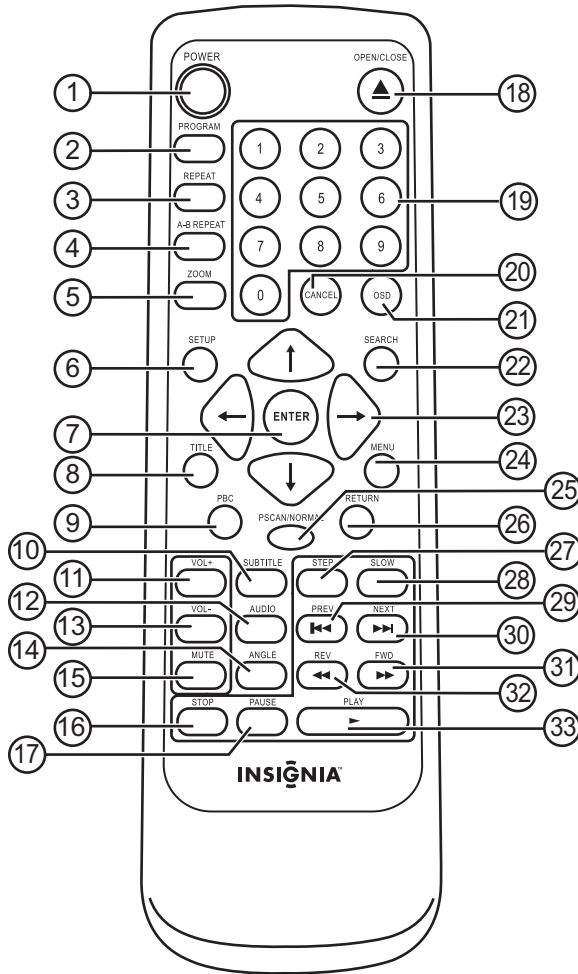

	Botón	Descripción
1	ENCENDIDO	Presione para encender o apagar la unidad.
2	PROGRAMAR	Permite crear una lista de reproducción. Para obtener más información, refiérase a "Creación de una lista de reproducción" en la página 81.

	Botón	Descripción
3	REPETIR	Permite repetir un capítulo o título de DVD o el disco entero. Para más información, refiérase a "Repetición de un capítulo o título de DVD, o el DVD entero" en la página 80.
4	REPETICIÓN A-B	Permite crear un bucle de reproducción. Para obtener más información, refiérase a "Creación de un bucle de reproducción" en la página 79.
5	ZOOM	Permite aumentar la imagen en la pantalla.
6	CONFIGURACION	Permite mostrar el sistema de menú de pantalla.
7	ENTRAR	Permite confirmar las selecciones hechas en el sistema de menú de pantalla.
8	TÍTULO	Permite abrir el menú de DVD, si el disco tiene un menú de DVD.
9	PBC (Control de reproducción)	Permite activar o desactivar la función PBC para los VCD (2.0).
10	SUBTÍTULOS	Permite mostrar los subtítulos, si el DVD tiene subtítulos.
11	VOL+	Permite subir el volumen.
12	AUDIO	Permite seleccionar el modo de audio.
13	VOL-	Permite bajar el volumen.
14	ÁNGULO	Permite seleccionar diferentes ángulos de cámara en un DVD, si el disco tiene ángulos de cámara múltiples.
15	SILENCIAR	Permite silenciar el sonido. Presiónelo de nuevo para restaurar el sonido.
16	DETENER	Permite detener la reproducción del disco. Si presiona este botón una vez y luego presiona PLAY (Reproducir), la reproducción del disco comenzará donde se detuvo. Si presiona este botón dos veces y luego presiona PLAY (Reproducir), la reproducción del disco comenzará desde el principio.
17	PAUSAR	Permite pausar la reproducción del disco.
18	ABRIR/CERRAR	Permite abrir o cerrar la bandeja de discos.
19	Botones numéricos	Permite cambiar la configuración en el sistema de menú de pantalla o permite seleccionar una pista de audio, un archivo MP3 o uno JPEG.
20	CANCELAR	Permite cancelar una lista de reproducción.

	Botón	Descripción
21	OSD	Permite abrir o cerrar la visualización en pantalla (OSD). La visualización OSD le permite ajustar la configuración de su reproductor de DVD.
22	BUSCAR	Permite realizar una búsqueda en un disco. En el menú OSD que aparece, resalte el elemento que desea buscar, tal como un título, un capítulo o una pista y luego presione ENTER (Entrar).
23	Botones de flecha	Permite resaltar los menús y las opciones de la visualización OSD y para ajustar las opciones.
24	MENÚ	Permite abrir el menú principal del DVD, si el disco tiene un menú principal.
25	PSCAN/NORMAL	Permite seleccionar el tipo de señal que el televisor recibe.
26	REGRESAR	Permite regresar al menú anterior en un disco.
27	PASO	Permite pausar la reproducción. Permite de nuevo para avanzar un cuadro en el disco. Cada vez que presione este botón avanzará otro cuadro más.
28	LENTO	Permite avanzar o retroceder lentamente en un DVD.
29	ANTERIOR	Permite ir al capítulo anterior de un DVD o a la pista anterior de un CD.
30	SIGUIENTE	Permite ir al siguiente capítulo de un DVD o a la siguiente pista de un CD.
31	AVANZAR	Permite avanzar rápidamente un disco.
32	RETROCEDER	Permite retroceder rápidamente un disco.
33	REPRODUCIR	Permite comenzar la reproducción del disco.

Preparación de su reproductor de DVD

Instalación de las pilas del control remoto

Para instalar las pilas del control remoto:

- 1 Presione la cubierta de las pilas hacia abajo y hacia fuera para remover la cubierta.

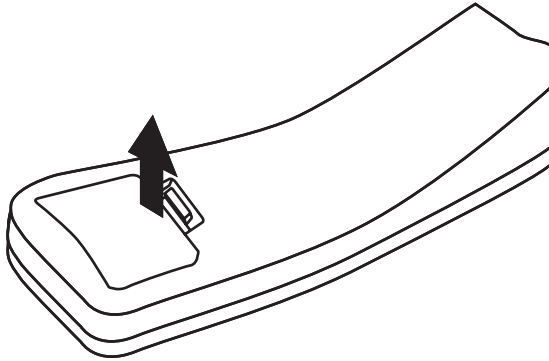

- 2 Inserte dos pilas AAA en el compartimiento de pilas. Compruebe que los símbolos + y – en las pilas coincidan con los símbolos + y – en el compartimiento de las pilas.

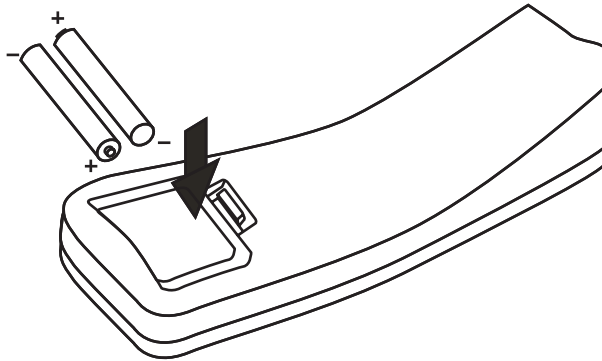

3 Cierre el compartimiento de las pilas.

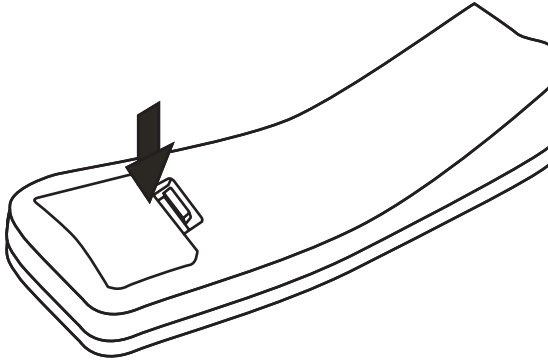
**Cuidado**

Si las pilas se gastan o si no piensa usar el control remoto por un período de tiempo extendido, saque las pilas para prevenir derrame o corrosión.

Notas

Si usa otro control remoto en la misma área que este control remoto, pueden ocurrir interferencias.

La vida útil típica de las pilas de seis meses, pero puede variar dependiendo del uso dado.

No coloque el control remoto bajo la luz solar directa o cerca de fuentes de calor.

Luz brillante, como de luces fluorescentes, puede interferir con la recepción de la señal.

No coloque nada sobre el control remoto. Los botones pueden ser presionados y gastar completamente las pilas.

No cubra el frente de su reproductor de DVD con un vidrio. El reflejo puede interferir con la recepción de la señal.

No bloquee la línea directa entre el sensor del control remoto del frente de su reproductor de DVD y el control remoto. Esto bloquea la señal.

Rango del control remoto

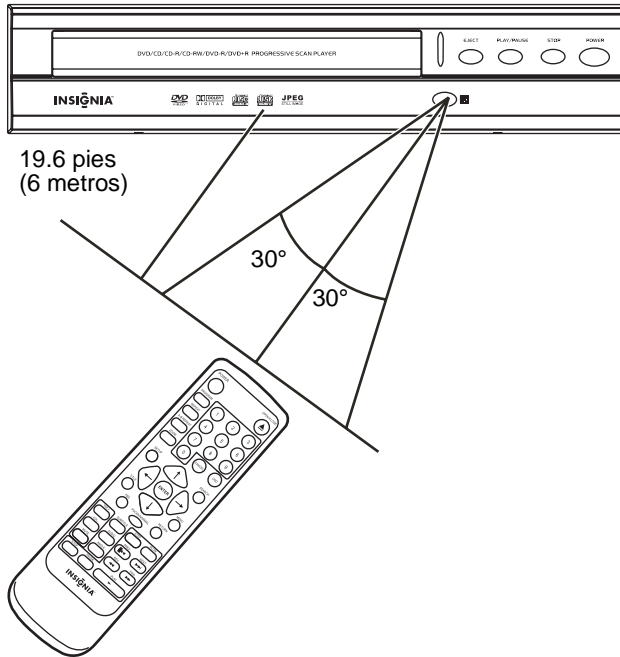

El rango del control remoto es de 19.6 pies (6 metros). Si el rango se acorta, reemplace las pilas.

Conexión de un televisor

Cuidado
 Antes de que conecte su reproductor de DVD a un dispositivo externo, asegúrese de que apague todos los dispositivos.

Realice una de las siguientes conexiones de video.

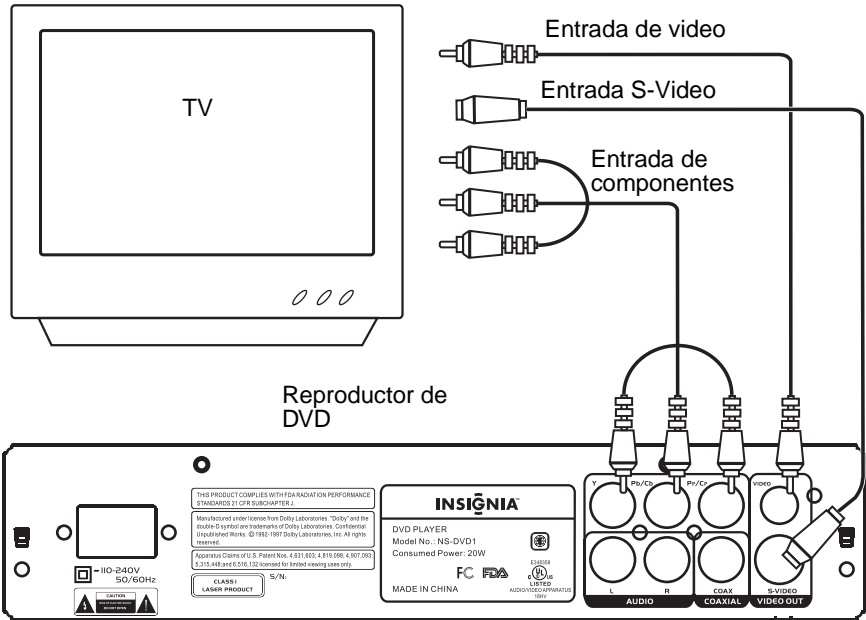

Conexión de un amplificador de 2 canales

Cuidado

Antes de que conecte su reproductor de DVD a un dispositivo externo, asegúrese de que apague todos los dispositivos.

Enchufe el conector de audio derecho (rojo) e izquierdo (blanco) en un cable de audio/video en los conectores de salida de audio derecho e izquierdo en la parte posterior de su reproductor de DVD y en los conectores de audio derecho e izquierdo en el amplificador.

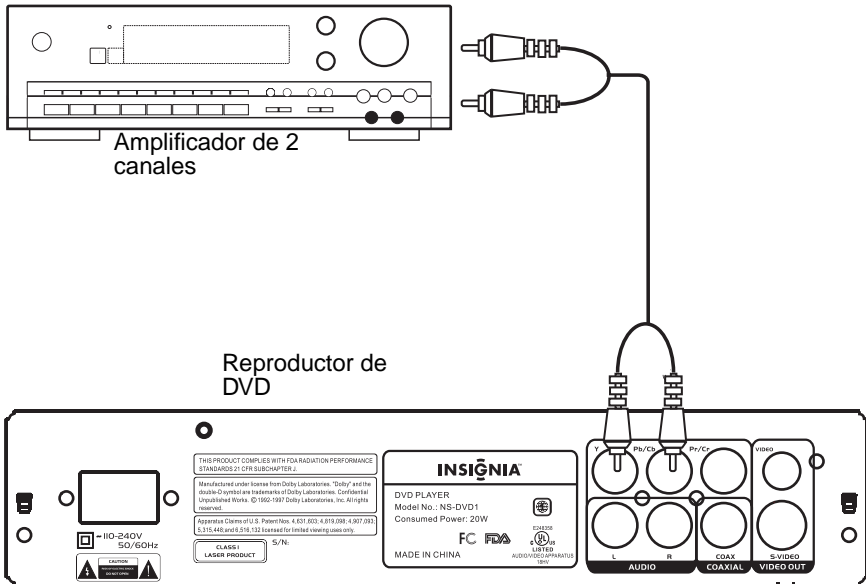

Conexión de un amplificador de audio digital

Cuidado

Antes de que conecte su reproductor de DVD a un dispositivo externo, asegúrese de apagar todos los dispositivos.

Conecte un cable coaxial en el toma de salida COAXIAL en la parte posterior de su reproductor de DVD y en el toma de entrada del amplificador de audio digital.

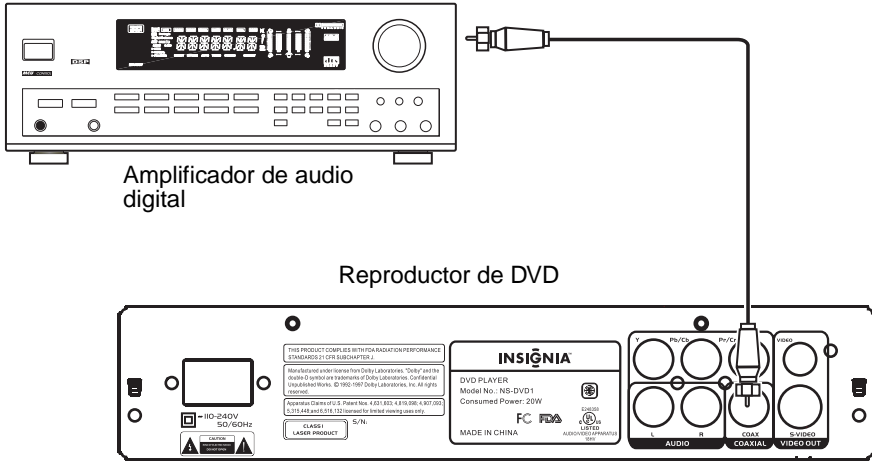

Uso de su reproductor de DVD

Ajuste del modo de imagen











Si la imagen no se muestra correctamente, quizás necesite cambiar el modo.

Para cambiar el modo de imagen:

- Presione el botón **PSCAN/NORMAL**. PSCAN selecciona un televisor con barrido progresivo. NORMAL selecciona un televisor entrelazado.

Selección del tamaño de pantalla

Puede cambiar el tamaño de la imagen mostrada en el televisor.
A continuación se muestran los tamaños de pantalla disponibles.

	Tamaño de pantalla de TV: 4:3			16:9
	Normal	Pan & Scan (PS)	Buzón (LB)	Panorámica
4:3 Formato de film 				
16:9 Formato de film 				

Notas

La relación de la imagen en pantalla está relacionada al formato en que fue grabado el disco. Algunos discos no pueden mostrar la relación de imagen que ha seleccionado. Si reproduce un disco grabado con la relación 4:3 en un televisor panorámico, aparecerán barras negras a la izquierda y derecha de la imagen mostrada.

Para cambiar el tamaño de pantalla:

- 1 Presione **SETUP** (Configuración) para abrir la página **General** del sistema de menú de pantalla.
- 2 Presione **PLAY** (Reproducir) y presione el botón direccional arriba o abajo para seleccionar el tamaño de pantalla. Se puede seleccionar:
 - NORMAL / PS
 - NORMAL / LB (Buzón)
 - WIDE (Panorámica)
- 3 Presione **PLAY** (Reproducir).

Ajuste de los modos de video y audio

Necesita ajustar los modos de video y audio en su reproductor de DVD para que coincidan con el tipo de conexiones de video y audio que ha realizado.

Para seleccionar el modo de video:

- 1 Encienda su televisor y seleccione el modo de AV de su televisor.
- 2 Encienda su amplificador y seleccione el modo de audio de su amplificador.
- 3 Encienda su reproductor de DVD.

Reproducción de un disco

Para reproducir un disco:

- 1 Presione **OPEN/CLOSE** (Abrir/Cerrar) para abrir la bandeja de discos.
- 2 Coloque un disco con la etiqueta hacia arriba, en la bandeja de discos, luego presione **OPEN/CLOSE** (Abrir/Cerrar) para cerrar la bandeja.

Si insertó un DVD, su reproductor de DVD mostrará el menú del DVD o el menú de títulos.

Si insertó un CD, su reproductor de DVD comenzará a reproducir el CD.

Control de la reproducción de discos

Para controlar la reproducción de discos:

- Si el CD no se reproduce, o se muestra el menú del DVD o el menú de títulos, presione **PLAY** (Reproducir) para comenzar la reproducción del disco.
- Presione **PAUSE** (Pausa) para pausar la reproducción. Presione **PLAY** (Reproducir) para reanudar la reproducción.
- Presione **NEXT** (Siguiente) o **PREV** (Anterior) para ir al capítulo de DVD o pista de CD siguiente o al anterior.
- Presione **FWD** (Avanzar) o **REV** (Retroceder) para avanzar rápidamente o retroceder rápidamente el disco. Cada vez que presione uno de estos botones, la velocidad cambia de 1x a 2x a 4x a 8x a 16x a 32x y luego regresa a 1x. (Compatible con DVD, VCD, CD)

- Presione **SLOW** (Lento) una o más veces durante la reproducción de un DVD para reproducir el disco en cámara lenta. Puede seleccionar 1/2x, 1/4x, 1/8x, o 1/16x de la velocidad normal. (Compatible con DVD y VCD)
- Presione **STOP** (Detener) para detener la reproducción del disco. Si presiona **PLAY** después de presionar **STOP** una vez, se comenzará a reproducir el disco desde el punto en que se detuvo.
- Presione **STOP** dos veces para detener la reproducción completamente. Si presiona **PLAY** después de presionar **STOP** dos veces, se comenzará a reproducir el disco desde el comienzo.

Ajuste del volumen

Para ajustar el volumen:

- Presione **VOL+** para subir el volumen.
- Presione **VOL-** para bajar el volumen.
- Presione el botón **MUTE** (Silenciar) para silenciar el sonido. Presiónelo de nuevo para restaurar el sonido.

Mostrando información del DVD

Para mostrar información del DVD:

- Cuando se reproduce un DVD, presione **OSD** una o más veces.
 - La primera vez que presione el botón, se mostrará el título que se reproduce actualmente y el número total de títulos del DVD, o el capítulo que se reproduce actualmente y el número total de capítulos del DVD.
 - La segunda vez que presione el botón, se mostrará el tiempo restante.
 - La tercera vez que presione el botón, se mostrará el tiempo transcurrido.
 - La cuarta vez que presione el botón, se cerrará la visualización.

Uso de subtítulos

Si el DVD que se reproduce tiene subtítulos, puede mostrarlos.

Para mostrar subtítulos:

- 1 Presione **SUBTITLE** (Subtítulos) una o más veces para seleccionar el idioma de subtítulos deseado.
- 2 Para apagar los subtítulos, presione el botón **SUBTITLE** (Subtítulos) una o más veces hasta que el indicador **SUBTITLE OFF** (Subtítulos desactivados) aparezca en la pantalla del televisor.

Selección del ángulo de cámara

Si el DVD que se reproduce tiene ángulos de cámara múltiples, puede seleccionar el ángulo de cámara.

Para seleccionar el ángulo de cámara.

- Presione **ANGLE** (Ángulo) una o más veces para seleccionar el ángulo deseado.

Nota

El icono de ángulo  debe estar activado en el sistema de menú de pantalla para que esta función sea disponible. Para obtener más información, refiérase a "Menús en pantalla" en la página 83.

Selección del idioma del disco

Existen ocho selecciones de idioma para DVD. Esta función sólo funciona si el disco cuenta con selecciones de idiomas múltiples.

Para seleccionar el idioma del disco:

- Presione **AUDIO** una o más veces para seleccionar el idioma deseado.

Acceso a los menús del DVD

Para acceder al menú de títulos del DVD:

- 1 Presione **TITLE** (Título). El menú de títulos del DVD aparecerá.

Nota

El DVD que se reproduce debe tener un menú de títulos para que esta función sea disponible.

- 2 Presione los botones direccionales para resaltar una opción en el menú de títulos y presione **ENTER** (Entrar) para seleccionar la opción.

Para acceder al menú principal del DVD:

- 1 Presione **MENU** (Menú). El menú principal del DVD aparecerá.

Nota

El DVD que se reproduce debe tener un menú principal para que esta función sea disponible.

- 2 Presione los botones direccionales para resaltar una opción en el menú principal y presione **ENTER** (Entrar) para seleccionar la opción.



Creación de un bucle de reproducción

Para crear un bucle de reproducción en un disco:

- 1 Encuentre el lugar en el disco donde desea comenzar el bucle de reproducción.
- 2 Presione **A-B REPEAT** (Repetir A-B). ↻ La letra **A** aparecerá en la pantalla del televisor.
- 3 Encuentre el lugar en el disco donde desea terminar el bucle de reproducción.
- 4 Presione **A-B REPEAT** (Repetir A-B). ↻ Las letras **AB** aparecerán en la pantalla del televisor. El disco comenzará a reproducir desde el punto A al punto B, y luego comenzará desde el punto A de nuevo.
- 5 Presione **A-B REPEAT** (Repetir A-B) de nuevo para cancelar el bucle de reproducción.

Repetición de un capítulo o título de DVD, o el DVD entero

Para repetir un capítulo o título de DVD, o el DVD entero:

- Presione **REPEAT** (Repetir) una o más veces.
 - Si presiona el botón una vez, el indicador  **CHAPTER** (Capítulo) aparecerá en la pantalla del televisor y se repetirá el capítulo que se reproduce actualmente.
 - Si presiona el botón dos veces, el indicador **TITLE** (Título) aparecerá en la pantalla del televisor y se repetirá el título que se reproduce actualmente.
 - Si presiona el botón tres veces, el indicador  **REPEAT ALL** (Repetir todo) aparecerá en la pantalla del televisor y se repetirá el DVD entero.
 - Presione el botón **REPEAT** (Repetir) una cuarta vez para cancelar la función de repetición.

Uso del zoom

Puede usar la función de zoom para aumentar la imagen mostrada a dos, tres o cuatro veces su tamaño normal.

Para usar el zoom:

- Presione **ZOOM** una o más veces.
 - Si está reproduciendo un DVD o VCD, puede seleccionar **2x**, **3x**, o **4x**. Presione este botón de nuevo para regresar al tamaño normal.
 - Si está reproduciendo un disco JPEG, puede seleccionar **150%**, **200%**, **75%**, o **50%**. Presione este botón de nuevo para regresar al tamaño normal.

Creación de una lista de reproducción

Puede crear una lista de reproducción de las pistas en un CD de audio o en un CD con MP3, o los capítulos en un DVD o VCD.

Para crear una lista de reproducción para un CD de audio o con MP3:

- 1 Presione **PROGRAM** para ingresar al modo de programación.
- 2 Presione los botones direccionales para resaltar la pista que desea, luego presione el botón **ZOOM**. Repita este paso para agregar pistas adicionales. Si desea remover una pista de la lista de reproducción, resalte la pista y presione **ZOOM**.
- 3 Después que ha ingresado todas las pistas, presione **PROGRAM** (Programar) para reproducir su lista de reproducción.
- 4 Para salir del modo de programación y dejar de reproducir la lista de reproducción, presione **PROGRAM** (Programar).

Para crear una lista de reproducción para un DVD o VCD:

- 1 Presione **PROGRAM** para ingresar al modo de programación.
- 2 Presione los botones numéricos del capítulo que desea. Para ingresar un número de capítulo de un solo dígito, presione **0** y el número de capítulo.
 - Para agregar otro capítulo, presione los botones numéricos.
 - Para borrar un capítulo de la lista de reproducción, resalte el capítulo y presione **CANCEL** (Cancelar).
 - Para reemplazar un capítulo en la lista de reproducción, resalte el capítulo y presione los botones numéricos del capítulo que quiere usar cómo reemplazo.
- 3 Resalte **START** (Inicio) y presione **ENTER** (Entrar). Comienza la reproducción.
- 4 Para detener la reproducción y cancelar la lista de reproducción, presione **PROGRAM** (Programar), resalte **STOP** (Detener) y luego **ENTER** (Entrar). Resalte **EXIT** (Salir) y luego presione **ENTER** (Entrar).

Configuración de los controles de los padres

Para configurar los controles de los padres:

- 1 Abra el sistema de menú de pantalla. Para obtener más información, refiérase a “Uso del sistema de menú de pantalla del DVD” en la página 83.
- 2 Seleccione el menú **Preference** (Preferencias), y luego seleccione **Parental** (Control los padres).
- 3 Seleccione la clasificación que desea bloquear. Se abrirá una ventana de contraseña.
- 4 Ingrese su contraseña. La contraseña predefinida es 8888.
- 5 Si desea cambiar la clasificación, repita los pasos 3 y 4.

Cambio de la contraseña

Para configurar la contraseña de los padres:

- 1 Abra el sistema de menú de pantalla. Para obtener más información, refiérase a “Uso del sistema de menú de pantalla del DVD” en la página 83.
- 2 Seleccione el menú **Preference** (Preferencias), y luego seleccione **Password** (Contraseña).
- 3 Ingrese la contraseña anterior y luego ingrese la contraseña nueva.
- 4 Ingrese nuevamente la contraseña nueva para confirmarla.

Consejo

Si olvida su contraseña, ingrese la contraseña predefinida 8888.

Uso del sistema de menú de pantalla del DVD

Su reproductor de DVD cuenta con un sistema de menú de pantalla que le permite ajustar varias configuraciones de su reproductor de DVD.

Para usar el sistema de menú de pantalla del DVD:

- 1 Si está reproduciendo un disco, presione **STOP** (Detener). No puede acceder al sistema de menú de pantalla mientras que se reproduce un disco.
- 2 Presione **SETUP** (Configuración) para abrir el sistema de menú de pantalla. Se abrirá la página **General Setup Page** (Página de configuración general).
- 3 Presione los botones direccionales arriba o abajo para seleccionar un menú y presione **ENTER**. Para regresar un menú, presione el boto direccional izquierdo.
- 4 Resalte la opción que desea cambiar y presione **ENTER** para cambiar la opción.

Menús en pantalla

Menú	Opciones
General	<p>TV Display (Pantalla de TV) – Permite seleccionar el formato de la pantalla. Se puede seleccionar:</p> <ul style="list-style-type: none"> • NORMAL / PS • NORMAL / LB (Buzón) • WIDE (Panorámica) <p>Para obtener más información, refiérase a “Selección del tamaño de pantalla” en la página 75.</p> <p>Angle Mark (Marcador de ángulo) – Si habilita esta función y el DVD que está reproduciendo cuenta con ángulos de cámara múltiples, aparecerá el icono  cuando una escena tiene ángulos de cámara múltiples.</p> <p>OSD Lang (Idioma del OSD) – Permite seleccionar el idioma para el sistema de menú de pantalla. Puede seleccionar English (inglés), French (francés) o Spanish (español).</p>

Menú	Opciones
AUDIO	<p>Downmix (Mezcla) – Permite seleccionar el modo de mezcla. Se puede seleccionar: LT/RT (el mismo audio se reproduce a través de los altavoces izquierdo y derecho) Stereo (diferente audio se reproduce a través de los altavoces izquierdo y derecho)</p> <p>Dual mono (Mono doble) – Si su amplificador o caja decodificadora cuenta con una salida digital Dolby, puede seleccionar: Stereo (diferente audio se reproduce a través de los altavoces izquierdo y derecho) L-Mono (el audio se reproduce sólo en el altavoz izquierdo) R-Mono (el audio se reproduce sólo en el altavoz derecho) Mix-Mono (el mismo audio se reproduce a través de los altavoces izquierdo y derecho)</p> <p>Dynamic (Dinámico) – Permite ajustar la salida de audio para coincidir con la salida del amplificador. Presione los botones direccionales para seleccionar la salida que desea.</p> <p>S/PDIF–Permite seleccionar el formato del audio digital. Se puede seleccionar:</p> <ul style="list-style-type: none"> • OFF (audio digital desactivado) • RAW (para discos que tienen una señal de audio codificada, tal como los formatos DTS, AC3, o MPEG) • PCM (para discos que no tienen la señal de audio codificada, tal como el formato de CD de audio).

Menú	Opciones
Video	<p>TV Out (Salida de TV) – Permite seleccionar la fuente de salida de TV. Se puede seleccionar:</p> <ul style="list-style-type: none"> • S-Video • Component [Componente] (Y Cb Cr Y Pb Pr) <p>TV Mode (Modo de TV) – Permite que seleccione el tipo de TV que ha conectado. Puede seleccionar P-Scan si su televisor es de barrido progresivo o Interlaced (Entrelazado) si es un televisor entrelazado. La mayoría de los televisores antiguos son entrelazados. Esta opción está disponible sólo si usa video de componentes.</p> <p>Sharpness (Nitidez) – Muestra el nivel de nitidez de la imagen video que se esta reproduciendo.</p> <p>Brightness (Brillo) – Permite ajustar el brillo. Resalte Brightness y presione el botón direccional derecho. Presione los botones direccionales arriba o abajo para ajustar la configuración y presione el botón direccional izquierdo para regresar al menú.</p> <p>Contrast (Contraste) – Permite ajustar el contraste. Resalte Contrast (Contraste) y presione el botón direccional derecho. Presione los botones direccionales arriba o abajo para ajustar la configuración y presione el botón direccional izquierdo para regresar al menú.</p> <p>Hue (Tinte) – Permite que ajuste el tinte (color).</p>

Menú	Opciones
DVD	<p>TV Type (Tipo de TV) – Permite que seleccione el tipo de señal que su televisor puede recibir. Se puede seleccionar:</p> <ul style="list-style-type: none"> • NTSC • PAL • AUTO <p>Audio – Permite seleccionar el idioma del audio para la reproducción de discos. Puede seleccionar English (inglés), French (francés), Spanish (español), Chinese (chino), Japanese (japonés), Korean (coreano), Russian (ruso), Thai (tailandés) u Other (otro).</p> <p>Si el idioma seleccionado no está codificado en el DVD, se usará el idioma predeterminado del disco.</p> <p>Subtitle (Subtítulos) – Permite seleccionar el idioma de subtítulos. Puede seleccionar English (inglés), French (francés), Spanish (español), German (alemán), Chinese (chino), Japanese (japonés), Russian (ruso) u Other (otro).</p> <p>Si el idioma seleccionado no está codificado en el DVD, se usará el idioma predeterminado del disco.</p> <p>Disc Menu (Menú del disco) – Permite seleccionar el idioma para los menús integrados del DVD. Puede seleccionar English (inglés), French (francés), Spanish (español), German (alemán), Chinese (chino), Japanese (japonés), Russian (ruso) u Other (otro).</p> <p>Si el idioma seleccionado no está codificado en el DVD, se usará el idioma predeterminado del disco.</p> <p>Parental (Control de los padres) – Permite configurar controles de los padres para bloquear el acceso a varias clasificaciones de películas. Esta función no está disponible si el modo de contraseña se encuentra en ON (activado).</p> <p>Password (Contraseña) – Permite cambiar la contraseña de los padres. La contraseña predefinida es 8888.</p> <p>Default (Predeterminado) – Permite que restablezca la configuración de fábrica del reproductor de DVD.</p>

Reproducción de archivos MP3

Puede reproducir CD que contengan archivos MP3. MP3 es un formato de compresión que resulta en un tamaño de archivo pequeño mientras se retiene la calidad de un archivo de CD de audio.

Para reproducir archivos MP3:

- 1 Inserte un CD con archivos MP3.
- 2 Presione **PROGRAM** (Programar) una o más veces para seleccionar **FILE LIST** (Lista de archivos) o **FOLDER** (Carpeta).
- 3 Presione los botones direccionales arriba o abajo, o presione una botón numérico para resaltar un archivo o una carpeta y presione **ENTER** (Entrar). Su reproductor de DVD comenzará a reproducir el archivo individual o los archivos en la carpeta que seleccionó.

Puede crear una lista de reproducción de archivos MP3. Para obtener más información, refiérase a “Creación de una lista de reproducción” en la página 81.

Reproducción de archivos JPEG

Puede reproducir CD que contengan archivos JPEG. JPEG es un formato de compresión que resulta en un tamaño de archivo pequeño mientras se retiene una calidad alta de imagen.

Para reproducir archivos JPEG:

- 1 Inserte un CD con archivos JPEG. Aparecerá un menú con una lista de los archivos.
- 2 Presione un botón numérico o use los botones direccionales para seleccionar un archivo JPEG.
- 3 Cuando su reproductor de DVD se encuentra detenido, presione los botones direccionales para seleccionar una imagen y luego presione **PLAY** (Reproducir).

O

Cuando su reproductor de DVD se encuentra detenido, presione los botones direccionales para seleccionar el primer archivo a la derecha y presione **PLAY** (Reproducir) para regresar al menú anterior.

Localización y corrección de fallas

No hay sonido

- Asegúrese de que el reproductor de DVD está conectado correctamente y seguramente a los otros dispositivos, tal como un amplificador o televisor.
- Verifique que el cable de alimentación está conectado seguramente y enchufado a un tomacorriente eléctrico.
- Verifique que ha seleccionado el modo de audio correcto.
- Verifique que el sonido no está silenciado en otro dispositivo, tal como un amplificador o televisor.

No hay imagen

- Verifique que los cables de video están conectados correctamente y seguramente.
- Verifique que el televisor esté encendido.
- Verifique que ha seleccionado el modo de video correcto.

El disco no se reproduce

- Verifique que el disco se ha insertado con la etiqueta hacia arriba.
- Verifique que el disco se encuentre limpio.

El control remoto no funciona

- Verifique que no hay obstáculos entre el control remoto y el sensor del control remoto en su reproductor de DVD.
- Asegúrese de que se está apuntando el control remoto hacia el sensor del control remoto en su reproductor de DVD.
- Reemplace las pilas.

La imagen mostrada está dividida

- Asegúrese de que el disco está limpio y que no esté rayado.
- Apague su reproductor de DVD, espere unos segundos y enciéndelo de nuevo.

Mantenimiento

Cuidado de los discos

- Siempre sostenga los discos por las orillas o por el agujero en el centro. Huellas digitales en el disco pueden hacer que no se reproduzca el disco.
- Nunca pegue cinta adhesiva sobre un disco o escriba en el lado reproducible del disco.
- Para limpiar un disco, límpielo desde el centro hacia la orilla con un paño suave y seco. No lo limpie con movimientos circulares.
- No exponga los discos a temperaturas altas, humedad o temperaturas extremadamente bajas.
- Cuando no se esté reproduciendo un disco, guárdelo en su estuche. Los estuches deberán ser guardados verticalmente para evitar la presión sobre los discos, lo cual puede doblar los discos.
- No exponga los discos a la luz solar directa.

Limpieza

Para limpiar su reproductor de DVD:

- Use un paño seco y suave.
- No use limpiadores abrasivos o químicos porque pueden dañar el gabinete.
- No abra la cubierta.
- No deje que agua gotee dentro del gabinete.

Especificaciones

Las especificaciones están sujetas a cambio sin aviso previo.

Modelo	NS-DVD1
Modo de reproducción	<ul style="list-style-type: none"> • NTSC • PAL • AUTO
Modo de disco	<ul style="list-style-type: none"> • DVD • VCD • CD
Formatos de video	<ul style="list-style-type: none"> • MPEG1 • MPEG2 • JPEG
Resolución	≥ 500 líneas

Relación de señal/ruido de video	≥ 56 dB
Formatos de audio	<ul style="list-style-type: none"> • MPEG1 • MPEG2 • Dolby Digital • MP3 • PCM
Respuesta en frecuencia	fs 96 kHz: 20 Hz - 20 kHz: ± 1 dB
Relación Señal/Ruido	≥ 85 dB
Distorsión	< 0.01%
Rango dinámico	≥ 70 dB
Convertidor D/A	96 kHz / 24 bits
Características de salida	Video: <ul style="list-style-type: none"> • CVBS • S-Video • Componente (YCbCr/YPbPr) Audio: <ul style="list-style-type: none"> • Estéreo de 2 canales
Salida de video	1 Vp-p (75 Ω)
Salida S-Video	Y: 1Vp-p (75 Ω) C: 0.3 Vp-p (75 Ω)
Salida de audio	Entre 2.0 V y 1.0 V
Salida de audio digital	Coaxial
Salida AC-3	2 canales
Voltaje de alimentación	~110 V - 240 V 50/60 Hz
Consumo de energía	≤ 20 W
Tamaño Largo x Altura x Ancho	8.86 x 1.8 x 10.24 pulgadas (225 x 46 x 260 mm)
Peso	3.09 lb. (1.4 kg)

Avisos legales

© 2006 Insignia. Insignia y el logotipo de Insignia son marcas de comercio de Best Buy Enterprise Services, Inc. Otras marcas y nombres de productos son marcas comerciales o marcas registradas de sus dueños respectivos. Las especificaciones y características están sujetas a cambio sin aviso previo u obligación.

Para reparación y soporte llamar al (877) 467-4289.

Nota: Cuando se reproduce un archivo de audio digital MP3 que ha sido extraído usando el ajuste MP3 (velocidad de bit variable), el indicador de la velocidad de bit en pantalla del reproductor de DVD no siempre reflejará los cambios de la velocidad de bit. Todavía se puede escuchar la canción.

Nota: Su reproductor de DVD soporta parcialmente el formato Dual Disc. Puede reproducir el lado DVD del disco. No puede reproducir el lado CD (sólo audio) del disco.

Nota: Su reproductor de DVD no puede reproducir archivos WMA.

INSIGNIA™

Distributed by Insignia™ Products
Distribué par Insignia™ Products
Distribuido por Insignia™ Products

7601 Penn Avenue South,
Richfield, MN USA 55423-3645
www.Insignia-Products.com

© 2006 Insignia™ Products

All rights reserved. All other products and brand names are trademarks of their respective owners.

© 2006 produits Insignia™

Tous droits réservés. Tous les autres produits ou noms de marques sont des marques de commerce qui appartiennent à leurs propriétaires respectifs.

© 2006 productos Insignia™

Todos los derechos reservados. Todos los demás productos y marcas son marcas comerciales de sus respectivos dueños.