

HITACHI

**Elektrisk borrhammare
Elektrisk borehammer
Iskupora
Demolition Hammer**

H 70SD

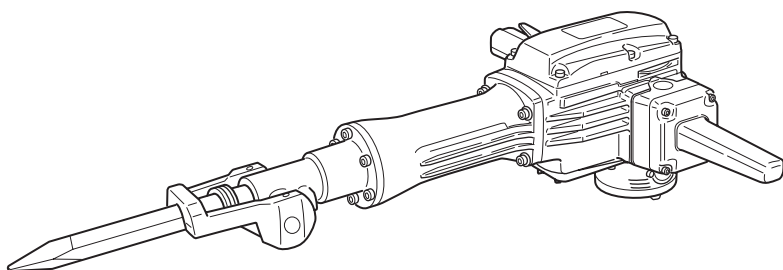

Läs bruksanvisningen noga igenom före verktygets användning.
Læs instruktionerne nøje igennem, før maskinen tages i brug.
Les grundig og forstå anvisningene før bruk.
Lue ohjeet huolellisesti ennen käyttöä.
Read through carefully and understand these instructions before use.



Bruksanvisning
Brugsanvisning
Bruksanvisning
Käyttöohjeet
Handling Instructions

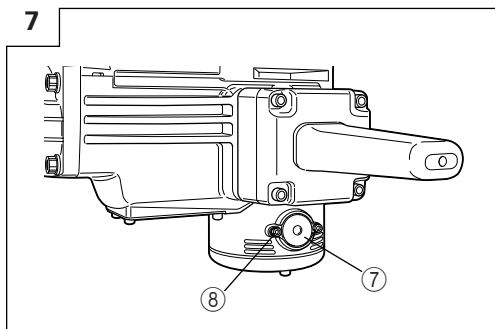
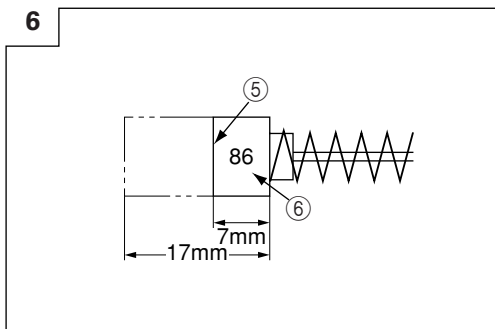
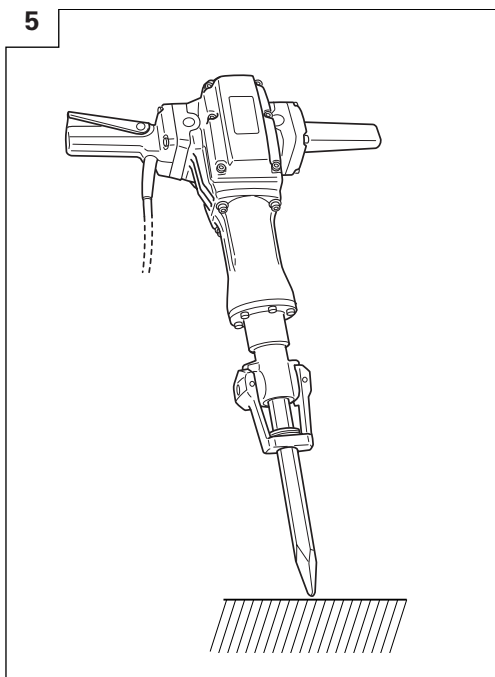
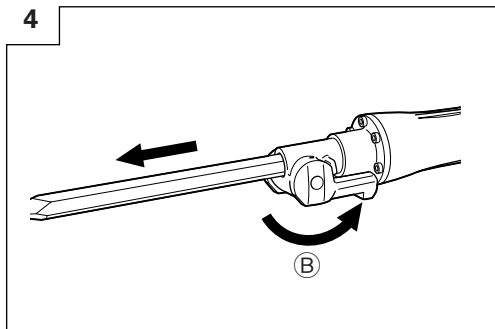
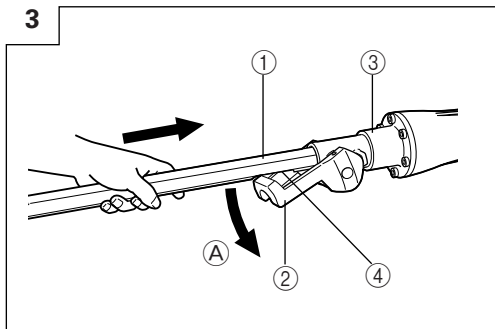
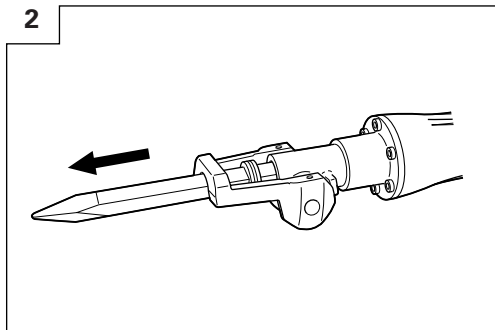
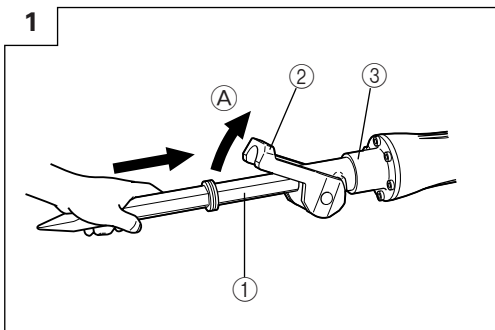

	Svenska	Dansk	Norsk
①	Verktygsskaft	Redskabsskaft	Verktøyskaft
②	Hållare	Holder	Kuleholder
③	Framskydd	Frontdæksel	Fontdæksel
④	Fördjupning	Tilbagetrukket del	Senket parti
⑤	Avnöttningsgräns	Slidgrænse	Slitasjegrænse
⑥	Nr. av kolborste	Kul nr.	Kullbørstens nr.
⑦	Kåpskyddet	Topdæksel	Hettedæksel
⑧	Skruv med invändigt Sexkanthuvud M4 × 12	Sekskantbolt M4 × 12	Sekskantfatning hd. bolt M4 × 12

	Suomi	English
①	Laitteen varsi	Tool shank
②	Pidin	Retainer
③	Etusuojus	Front cover
④	Kovera osa	Recessed portion
⑤	Kulutusraja	Wear limit
⑥	Hiiliharjan numero	No. of carbon brush
⑦	Kannen suojus	Cap cover
⑧	Kuusikulmaista holkkia kiinnittävä pultti M4 × 12	Hexagon socket hd. bolt M4 × 12

SÄKERHETSFORESKRIFTER FÖR ELVERKTYG

VARNING!

Vid användning av elektriska verktyg måste grundläggande säkerhetsföreskrifter, inklusive de följande, alltid följas för att minska risken för brand, elektriska stötar och personskador.

Läs igenom samtliga anvisningar nedan innan denna produkt tas i bruk. Spara anvisningarna.

För säker användning:

- Håll arbetsplatsen ren och i ordning. Oordning och skräp på arbetsplatsen medför risk för olycksfall.
- Ge akt på arbetsomgivningen. Utsätt inte verktyget för regn. Använd inte verktygen i fuktiga eller våta utrymmen. Se till att arbetsplatsen är välbelyst. Använd inte ett elverktyg där det finns risk att det orsakar brand eller explosion.
- Akta dig för elektriska stötar vid överföring eller kortslutning. Undvik beröring av jordade föremål eller ytor, (t.ex. rör, element, spisar eller kylskåp).
- Håll barn borta. Låt ingen utomstående vidröra verktyget eller förlängningskabeln. Obehöriga skall ej tillåtas inom arbetsområdet.
- När maskinen inte används, skall den förvaras på en torr, hög eller låst, barnsäker plats.
- Använd inte våld. Maskinen arbetar både säkrare och bättre med den hastighet den är tilltänk för.
- Använd rätt maskin. Tvinga inte en liten maskin göra ett arbete som är avsett för ett extra kraftigt verktyg. Använd ett verktyg endast för de ändamål det är konstruerat för—använd t.ex. inte en cirkelsåg för att säga stockar och kubbar.
- Använd rätt och ändamålsenligt utformade arbetskläder. Använd inte lösa kläder, smycken eller dylikt som kan fastna i maskinens rörliga delar. Vi rekommenderar användning av gummihandskar och halksfria skor eller stövlar utomhus. Använd duk eller hårskydd om du har långt hår.
- Använd skyddsglasögon. Om arbetsmomentet är dammig, använd ansiktsmask eller andningsskydd.
- Anslut tillbehör för dammuppsamling. Se till att tillbehör för anslutning till en dammuppsamlare ansluts och används på korrekt sätt, när sådana tillbehör finns tillgängliga.
- Lyft aldrig maskinen eller dra ur kontakten genom att enbart använda kabeln. Skydda kabeln från hetta, olja och vassa kanter.
- Spänn alltid fast arbetsstycket med klämmor eller skruvstäd så att du har båda händerna fria för maskinens manövrering.
- Se till att du har god arbetsställning medan du arbetar med maskinen.
- Underhåll alltid maskinen väl. Håll maskinen både ren och i bra skick så att maskinens arbete blir både säkrare och bättre. Följ noga underhållsanvisningarna för rätt smörjning och byte av tillbehör. Gör periodisk inspektion av maskinkablarna. Överlåt allt eventuellt reparationsarbete till en auktoriserad verkstad. Kontrollera regelbundet förlängningskablarna. Byt ut vid behov. Håll alltid handtagen torra och rena. Se till att det inte kommer olja och fett på dem.

- Ta bort alla verktyg när du inte använder maskinen, före underhållsåtgärder och efter byte av tillbehör, som t.ex. blad, borrar, skärblad mm.
- Se alltid till att alla lösa föremål, såsom justernycklar och skruvnycklar, har tagits bort innan du startar maskinen.
- Se till att maskinen inte startar oavsiktligt. Transportera aldrig en nätansluten maskin med fingret på startomkopplaren. Se till att maskinen är fränslagen innan du ansluter den till ett strömuttag.
- Använd förlängningskablar för utomhusbruk. När du använder maskinen utomhus, skall du kontrollera att förlängningskabeln är för utomhusbruk.
- Var på din vakt. Koncentrera dig på arbetet och använd sunt förnuft. Arbeta inte med maskinen när du är trött.
- Kontrollera om verktygsdelarna är skadade. Kontrollera noga skadan på sprängskyddet, mm., innan fortsatt användning av maskinen för att se om maskinen och delen fungerar ordentligt och utför det arbete den är ämnad för. Kontrollera anpassningen av och rörligheten av de rörliga delarna; om det finns skadade eller brutna delar; fastsättningen av delar, mm. som kan påverka maskinfunktionen. Sprängskydd och dylika, skadade delar skall repareras eller bytas ut mot nya delar i en auktoriserad verkstad om inte annat anges i bruksanvisningen. Bytet av skadade brytare och omkopplare skall utföras av en auktoriserad fackman.
- Varning! Användandet av andra tillbehör och delar än de som rekommenderas i denna bruksanvisning kan leda till risk för personskador.
- Se till att verktyget repareras av en fackman. Detta elverktyg är i enlighet med tillämpliga säkerhetskrav. Reparationer får endast utföras av kvalificerade personer och med reservdelar av originaltyp. I annat fall kan användaren utsättas för betydande fara.

SÄRSKILDA FÖRSIKTIGHETSÅTGÄRDER ATT IAKTTA VID ANVÄNDNING AV ELEKTRISK BORRHAMMARE

Förutom de säkerhetsåtgärder som nämnts ovan, bör följande särskilda försiktighetsåtgärder för denna elektrisk borrhammare följas.

- Använd öronskydd för att skydda din hörsel under arbetet.
- Fatta inte tag i borrar under arbetets gång eller omedelbart efter slutfört arbete så att du bränner dig, iom. att borrar blir mycket het.
- Innan brytning, sönderkavning eller borring i väggar, tak eller golv skall du kontrollera att det inte finns elektriska kablar eller ledare inom arbetsområdet.
- Montera verktygshållaren omsorgsfullt.
- Kontrollera skruvarnas åtdragning före arbetsstart.
- Ge akt på personer och föremål, som finns under dig, när du arbetar på högt belägna platser.
- Använd kraftiga skor för att skydda dina fötter.

TEKNISKA DATA

Spänning	(110V, 230V, 240V) ~
Ineffekt	1240W*
Antal slag per minut vid full belastning	1400/min
Vikt (exkl. nätkabel och sidohandtag)	20 kg

* Se till att du kontrollerar verktygets namnplåt på grund av att den varierar beroende på försäljningsområdet.

SATNDARD TILLBEHÖR

- (1) Förvaringslåda 1
 (2) Sexkantnyckel (för 8 mm bult) 1
 (3) Sexkantnyckel (för 4 mm bult) 1
 Rätt till ändringar av standard tillbehör förbehålls.

EXTRA TILLBEHÖR (säljes separat)

- Huggning av asfalt

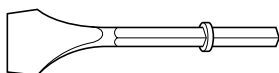

(1) Huggjärn
 Längd: 410 520 mm
 Bredd: 75 mm

- Spårskärning och kantning

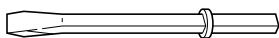

(1) Kallmejsel
 Längd: 410 520 mm

- Sönderkrossning

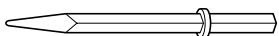

(1) Spetsjärn
 Längd: 410 mm

- Skopning, utgrävning

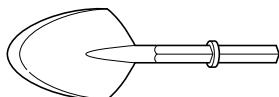

(1) Spade
 Längd: 546 mm

- Fett
 500 gram (i en bruk)
 70 gram (i en tub)
 30 gram (i en tub)

Rätt till ändringar av extra tillbehör förbehålls.

ANVÄNDNINGSSOMRÅDE

Denna elektrisk borhammare kan användas för sönderkrossning av betong, uthuggning av betong, spårskärning, rörlägnings- och ledningsdragningsarbeten, sanitetsinstallation, maskininstallation, vattenlednings- och avloppsarbeten, interiörarbeten, väg- och vattenbyggnadsarbeten av olika slag.

FÖR ANVÄNDNING

1. Strömkälla

Se till att den använda strömkällan har samma spänning som den angiven på elektrisk borhammarens namnplåt.

2. Nätströmbrytare

Se till att strömbrytaren är i läget OFF (från) innan du ansluter demoleringshammaren till strömuttaget så att elektrisk borhammarens inte startar oavsiktligt.

3. Förlängningskabel

Om arbetsplatsen är på längre avstånd från strömuttaget att du använder en förlängningskabel, bör du se till att förlängningskabeln är tillräckligt tjock och har rätt klassificering.

Använd så kort förlängningskabel som möjligt.

4. Montering av tillbehör, som till exempel ett spetsjärn, huggjärn o.s.v.

VARNING:

Se till att slå av strömmen och koppla loss tillbehörskontakten från nätuttaget för att undvika att en allvarlig olycka sker.

ANMÄRKNING

Välj endast äkta tillbehör från Hitachi, när sådana tillbehör som spetsjärn och huggjärn ska användas.

* Det är möjligt att montera ett tillhör som till exempel ett spetsjärn, ett huggjärn o.s.v., utan någon av de tre typer av tillbehörsskaft som visas här nedan.

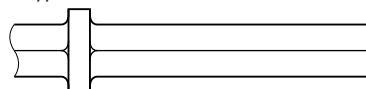

Luftverktygsskaft

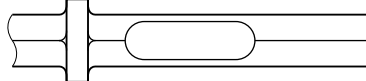

Sexkantigt skaft av standardtyp (Combotyp)

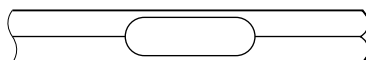

Fördjupningsskaft utan krage

- Montering av verktygsstål med luftverktygsskaft eller sexkantigt skaft av standardtyp
 - (1) Rengör och smörj sedan in tillbehörsskaftet med fett eller maskinolja.
 - (2) Ställ hållaren i öppet läge (A) och sätt i ett tillbehör som till exempel ett spetsjärn, ett huggjärn o.s.v. i det sexkantiga hålet i främre höljet (se Bild 1).
 - (3) Kläm fast tillbehöret på plats genom att spänna åt hållaren i låst läge. Dra i tillbehöret för att kontrollera att det sitter fast ordentligt (Bild 2).
- Montering med sexkantigt skaft av standardtyp och fördjupningsskaft utan krage.
 - (1) Rengör och smörj sedan in tillbehörsskaftet med fett eller maskinolja.
 - (2) Ställ hållaren i öppet läge (A). Rikta tillbehörsskaftet så att dess fördjupning kommer under klämman och skjut in tillbehöret, som till exempel ett spetsjärn, ett huggjärn o.s.v. i det sexkantiga hålet i främre höljet (se Bild 3).
 - (3) Kläm fast tillbehöret på plats genom att spänna åt hållaren i låst läge (B). Dra i tillbehöret för att kontrollera att det sitter fast ordentligt (Bild 4).

ANMÄRKNING:

Utför ovanstående åtgärder i omvänd ordningsföljd, när tillbehöret ska tas loss.

ANVÄNDNING

1. Placera verktygsspetsen i läget för krossning, och tryck in startomkopplaren.
I vissa fall kan det vara nödvändigt att slå spetsen på verktyget mot det ställe som skall hamras för att starta funktionen.
Detta beror inte på någon felaktighet med el-verktyget. Det betyder å andra sidan att säkerhetsmekanismen mot function utan belastning fungerar.
2. Arbeta med denna elektrisk borrhammare genom att utnyttja tomvikten. Effektiviteten förbättras inte av att man trycker eller stöter med kraft mot arbetsytan. Håll fast denna elektrisk borrhammare med så pass mycket kraft som behövs för att motverka mottrycket. (Bild 5)

BYTE AV SMÖRJFETT

Denna elektrisk borrhammars konstruktion är helt lufttät för att skydda maskinens inre delar mot damm och också för att förhindra läckage av smörjmedel. Beroende på detta kan denna elektrisk borrhammare användas i längre tidsperioder utan smörjning. Byt ut smörjmedlet enligt den följande beskrivningen.

Intervaller för smörjmedelsbyte

Efter inköp, byt smörjmedel efter var 6:e månad av användning. Be om att få smörjmedlet bytt vid närmaste auktoriserade servicecenter.

UNDERHÅLL OCH ÖVERSYN**VARNING:**

Se till att slå från strömbrytaren och dra ut kontakten ur strömuttaget, förebygga olyckor.

1. **Översyn av denna elektrisk borrhammare**
Eftersom bruk av ett slött tillbehör som till exempel ett spetsjärn, ett huggjärn o.s.v. kommer att försämra effektiviteten och orsaka möjligt motorfel, ska tillbehöret slipas eller bytas ut mot ett nytt så snart det börjar bli slitet.

2. Kontroll av skruvförband

Kontrollera regelbundet skruvarna. Skulle någon skruv ha lossnat, dra åt den ordentligt. Slarv av skruvarnas åtdragning kan resultera i olyckor.

3. Översyn av hållaren (Bild 1, Bild 2, Bild 3 och Bild 4)

Hållaren kan bli glapp på grund av mycket användande. Var alltid uppmärksam på att den fungerar korrekt så att tillbehörsskaftet hålls på plats säkert. Om det finns slitage eller sprickor, ska denna elektrisk borrhammare lämnas in för underhållsservice på närmaste auktoriserade servicecenter.

4. Motorns underhåll

Motorn är elverktygets viktigaste del. Utsätt den inte för olja eller vata så att den skadas.

5. Kontroll av kol (Bild 6)

Kolborstarna i motorn är förbruksartiklar och utsätts för slitage. När de börjar bli slitna eller komma i närheten av användningsgränsen, resulterar det i motorfel. När motorn är utrustad med en automatisk, motoravstängande kolborste, kommer den att stanna motorn automatiskt. Byt ut båda kolborstarna efter motorstopp mot nya borstar med samma borstnummer som visas i Bild 6. Se också till att kolborstarna är rena och de rör sig fritt i kolhållarna.

6. Byte av kolborste

Lossa på skruben (med invändigt sexkanthuvud M4×12) på kåpskyddet, och tag sedan av kåpskyddet (Bild 7). Skruva först ur kapsylen, och tag sedan ur kilborsten. Dra omsorgsfullt åt kapsylen efter borstbytet. Montera sedan kåpskyddet omsorgsfullt på plats.

7. Servicelista

- A: Det. nr
- B: Kodnr
- C: Brukat nr
- D: Anm.

OBSERVERA:

Reparationer, modifieringar och inspektioner av Hitachi elverktyg får endast utföras av en av Hitachi auktoriserad serviceverkstad.

Vi rekommenderar att denna servicelista lämnas in tillsammans med verktyget som referens, då verktyget lämnas in för reparation eller annat underhåll till en av Hitachi auktoriserad serviceverkstad.

Vid användning och underhåll av elverktyg måste de säkerhetsbestämmelser och standarder som gäller i respektive land iakttas.

MODIFIERINGAR:

Hitachi elverktyg förbättras och modifieras ständigt för att inkludera de senaste tekniska framstegen.

På grund av detta kan det hända att vissa ting (såsom t.ex. kodnummer och/eller utförande) ändras utan föregående meddelande.

ANMÄRKNING:

Beroende på HITACHIs kontinuerliga forsknings- och utvecklingsarbete, förbehåller HITACHI rätten till ändringar av tekniska data utan föregående meddelande

Information angående vibrationer

Uppmätta värden har bestämts enligt EN50144.

Normalt, vägt effectivvärde för acceleration: 14 m/s².

GENERELLE FORSIGTIGHEDSREGLER

ADVARSEL!

Når der anvendes elektrisk værktøj, skal grundlæggende sikkerhedsregler altid overholdes for at formindske risikoen for brand, elektrisk stød eller personskade, inklusive følgende.

Læs alle disse instruktioner før dette produkt betjenes - og gem disse instruktioner.

For sikker betjening:

1. Hold arbejdsområdet rent. Snavsede arbejdsomgivelser inviterer til uheld.
2. Tag arbejdsomgivelserne i betragtning. Udsæt ikke elektriske redskaber for regen, og anvend ikke elektriske redskaber i våde og fugtige omgivelser. Hold arbejdsområdet godt oplyst. Anvend ikke elektrisk værktøj, hvor brugen udgør en risiko for brand eller eksplosion.
3. Forebyg elektrisk stød. Undgå at komme i direkte kontakt med jordforbundne flader (eksempelvis rør, radiatorer, komfurer, køleskabe).
4. Lad ikke børn komme i nærheden af arbejdsstedet. Lad ikke tilskuere røre ved redskabet eller forlængerledningen. Tilskuere bør holdes i sikker afstand fra arbejdsfeltet.
5. Lad ikke værktøjer ligge fremme, når de ikke er i brug. Værktøjer bør efter brugen opbevares på et tørt, aflåst sted, udenfor børns rækkevidde.
6. Pres ikke maskinen. Man får den bedste og sikreste udførelse, når maskinen bruges hensigtsmæssigt.
7. Brug det rigtige redskab til det arbejde, der skal udføres. Pres ikke en lille maskine til at udføre et arbejde, hvortil der behøves et kraftigt redskab. Brug ikke redskabet til formål, det ikke er bestemt for. Brug f.eks. ikke en rundsav til at skære i trægrene eller kævler.
8. Vær hensigtsmæssigt påklædt. Brug ikke løst tøj eller smykker. De kan komme i klemme i de bevægelige dele. Når der arbejdes uden døre, anbefales det at anvende gummihandsker og skridsikkert fodtøj. Brug håret til langt hår.
9. Anvend beskyttelsesbriller og, hvis arbejdet forårsager støv, støvsmaske.
10. Tilslut støvudsugningsudstyr. Hvis der er installeret anordninger til tilslutning og opsamling af støv, bør det kontrolleres, at disse er tilsluttede og anvendt på korrekt vis.
11. Løft ikke værktøjet i ledningen og tag ikke stikket ud af stikkontakten ved at rykke i ledningen. Undgå at ledningen kommer i berøring med varme, olie og skarpe kanter.
12. Sørg for, at det, der arbejdes med, er forsvarligt gjort fast. Brug en skruestik eller klamper til at fastholde emnet, der arbejdes med. Det er sikrere end at bruge hånden, og man har således begge hænder fri til at holde værktøjet.
13. Ræk ikke over. Hold en forsvarlig fodstilling og en god balance hele tiden.
14. Maskinen bør behandles med omhu og værktøjet holdes skarpt og rent; så får man den bedste og sikreste udførelse. Følg instruktionerne for smøring og udskiftning af tilbehør nøje.
Se maskinens ledning efter jævnlige og tag den til et autoriseret værksted i tilfælde af nogen fejl. Se også forlængerledningen efter og skift den ud, hvis

den er beskadiget. Sørg for, at håndtagene holdes tørre, rene og frie for olie og fedt.

15. Tag stikket ud af stikkontakten, når værktøjet ikke er i brug og når der skal skiftes redskab som f.eks. klinger, bits og skær.
16. Fjern skruetrækkere og justernøgler igen—gør det til en vane at checke efter, at der ikke sidder justernøgler o.l. i maskinen, før den sættes i gang.
17. Når det elektriske værktøj er tilsluttet strømmen, bør man sørge for, at man ikke kan komme til at tænde for det i utide. Bær derfor ikke værktøjet omkring med en finger på afbryderen. Forvis Dem om, at afbryderen er slået fra, når De sætter stikket i kontakten.
18. Brug forlængerledninger til udendørs brug—når værktøjet bruges uden døre, må der kun anvendes forlængerledninger, der er beregnet for udendørs brug.
19. Vær årvågen og hold hele tiden opmærksomheden rettet på arbejdet. Arbejd ikke med maskinen, når De er træt.
20. Se efter beskadigede dele. Før maskinen tages i brug, bør der ses efter, at selve maskinen, beskyttelsesdækker og andre dele er i orden og vil fungere korrekt efter hensigten. Kontroller, at bevægelige dele er korrekt monterede, løberfrit og at der ikke er beskadigede dele eller andre forhold, der kan påvirke maskinens funktion. Et beskadiget beskyttelsesdække eller anden der bør repareres eller udskiftes af et autoriseret serviceværksted, dersom der ikke er angivet andet i denne instruktionsbog.
Lad altid en defekt afbryder reparere af et autoriseret serviceværksted.
Brug ikke maskinen, hvis den ikke kan slås til og fra med afbryderkontakten på maskinen.
21. Advarsel!
Anvendelse af alt andet udstyr eller tilbehør, end det i denne instruktionsmanual nævnte, kan udgøre en risiko for personskade.
22. Få Deres værktøj repareret hos kvalificerede personer. Dette elektriske værktøj opfylder de relevante sikkerhedskrav. Reparation bør kun udføres af kvalificerede personer med anvendelse af originale reservedele. Alt andet kan udgøre en alvorlig fare for brugeren.

FORSIGTIGHEDSHENSYN VED BRUGEN AF ELEKTRISK BOREHAMMEREN

Udover de herover nævnte sikkerhedsforskrifter, bør nedenstående særlige forsigtighedshensyn m.h.t. denne elektrisk borehammer iagttages.

1. Brug høreværn for at beskytte ørerne under arbejdet.
2. Rør ikke ved boret under eller kort efter arbejdet; det er meget varmt.
3. Forvis Dem altid om, at der ikke findes elektriske ledninger eller rør i vægge, gulve eller lofter, hvor der skal bores, mejsles eller brydes igennem.
4. Indstil bitsholderen korrekt.
5. Kontroller, at alle skruer er forsvarligt skruet til, før arbejdet påbegyndes.
6. Vær opmærksom på, om der befinder sig personer eller ting under arbejdsstedet, når der arbejdes i højden.
7. Bær beskyttelsesfodtøj under arbejdet.

SPECIFIKATIONER

Spænding	(110V, 230V, 240V) ~
Optagen effekt	1240W*
Slaghastighed fuldt belastet	1400/min
Vægt (uden ledning og sidehåndtag)	20 kg

* Kontroller navnepladen på produktet, da der kan være forandring afhængig af område.

STANDARD TILBEHØR

- (1) Bærekasse 1
 - (2) Sekskantnøgle (for 8 mm bolt) 1
 - (3) Sekskantnøgle (for 4 mm bolt) 1
- Ret til ændringer i standardtilbehøret forbeholdes.

EKSTRA TILBEHØR (sælges separat)

- Asfaltbrydning

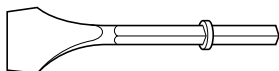

- (1) Skær
 Totallængde: 410 520 mm
 Bredde: 75 mm

- Notfræsning og kantning

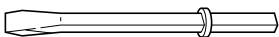

- (1) Koldmejsel
 Totallængde: 410 520 mm

- Knusning

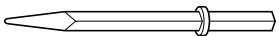

- (1) Skinnhoved
 Totallængde: 410 mm

- Gravearbejde

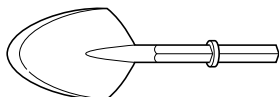

- (1) Skovl
 Totallængde: 546 mm

- Smørefedt
 500g (i dåse)
 70g (i grøn tube)
 30g (i grøn tube)

Ret til ændringer i ekstra tilbehøret forbeholdes.

ANVENDELSESOMRÅDE

Elektrisk borehammeren anvendes til at knusning af beton, mejsling af beton, indkærvning, stangskæring, installation af rør og ledninger, installation af sanitære faciliteter, installation af maskineri, vandforsyning og dræningsarbejder, indendørsarbejder, havneanlægninger og bygningsingeniørarbejde.

FØR IBRUGTAGNING

1. **Strømkilde**
 Undersøg om netspændingen svarer til den på navnepladen på elektrisk borehammeren angivne spænding.
2. **Afbryder**
 Forvis Dem altid om, at kontakten står i OFF-position, for stikket sættes i kontakten. Hvis stikket sættes i, medens kontakten står på ON, vil elektrisk borehammeren øjeblikkelig begynde at arbejde, hvilket let vil kunne føre til alvorlige ulykker.
3. **Forlængerledning**
 Hvis strømkilden er langt fra arbejdsfeltet, skal der anvendes en forlængerledning af korrekte dimensioner og kapacitet. Brug ikke længere forlængerledning end nødvendigt.
4. **Montering af værktøj som for eksempel en spidsmejsel, en skæremaskine etc.**
ADVARSEL:
 Sørg for at slukke for værktøjet (OFF) og tage tilbehørsstikket ud af kontakten for at undgå alvorlige ulykker.
BEMÆRK:
 Anvend kun ægte Hitachi-dele for værktøj som tilbehør, f.eks. spidsmejsler og skæremaskiner.

* Det er muligt at påmontere tilbehørsdele som for eksempel en spidsmejsel, en skæremaskine etc. med enhver af de tre typer værktøjsskaffformer vist herunder.

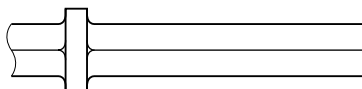

Skaftbit til lufttryksværktøj

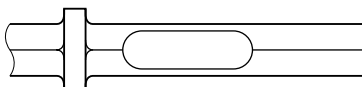

Standard sekskant-skaftbit (kombinationstype)

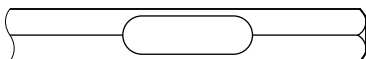

Holderrillebit uden manchett

- Montering af skaft til lufttryksværktøj og standard sekskant-skaft værktøj
 - (1) Rengør og smør værktøjsskaftet med fedt eller maskinolie.
 - (2) Flyt holderen til den åbne stilling (A) og anbring tilbehørsdelen, som for eksempel en spidsmejsel, et skæremaskine etc. i det sekskantede hul i frontdækslet (se Fig. 1).
 - (3) Fastgør værktøjet ved at sætte holderen i fastgøringsstillingen. Træk i tilbehørsdelen for at sikre, at den er ordentligt monteret. (Fig. 2).
- Montering af værktøj med almindeligt sekskantet skaft og holderrilleskaft uden manchett.
 - (1) Rengør og smør værktøjsskaftet med fedt eller maskinolie.
 - (2) Flyt holderen til stilling (A). Anbring skaftet således, at dets tilbagetrukne del er under klemmen og placer tilbehørsdelen, som f.eks. en spidsmejsel eller en skæremaskine, i det sekskantede hul i frontdækslet (se Fig. 3).
 - (3) Fastgør tilbehørsdelen ved at sætte holderen i fastgøringsstillingen (B). Træk i tilbehørsdelen for at sikre, at den er ordentligt monteret. (Fig. 4).

BEMÆRK

Udfør ovenstående i modsat rækkefølge, når tilbehørsdele som f.eks. en spidsmejsel, en skæremaskine etc. afmonteres.

HVORDAN BOREHAMMEREN ANVENDES

1. Tryk på aftrækkerkontakten efter at have sat redskabets spids mod emnet, hvor arbejdet skal begynde.
I nogle tilfælde er det nødvendigt at trykke spidsen af boret kraftigt mod borestedet for at begynde slagboringen. Dette betyder ikke, at der er noget i vejen med værktøjet, men blot, at sikkerhedsmekanismen mod slagboring i tomgang er trådt i kraft.
2. Arbejd med elektrisk borehammeren ved at udnytte dens egen vægt. Arbejdet vil ikke blive fremskyndet ved at trykke på maskinen øges. Hold elektrisk borehammeren med en styrke, der lige er nok til at modvirke reaktionen (Fig. 5).

UDSKIFTNING AF SMØREMIDDEL

Denne elektrisk borehammer er konstrueret fuldstændig lufttæt for at beskytte den mod støv og olielækage. Elektrisk borehammeren kan derfor bruges i lang tid uden at behøve smøring. Udskiftning af olie foretages som følger.

Smøreinterval

Udskift olien efter hver 6 måneders brug efter købet af maskinen. Rådfør Dem hos et autoriseret HITACHI service-center med hensyn til olieskift.

VEDLIGEHOLDELSE OG EFTERSYN

ADVARSEL:

Forebyg ulykker ved at slukke for værktøjet med kontakten af tage stikket ud af stikkontakten.

1. **Eftersyn af elektrisk borehammeren**
Da brug af sløvt tilbehør, f.eks. en sløv spidsmejsel eller en skæremaskine etc., vil formindske effektiviteten og kan forårsage malfunktion af motoren, skal der skærpes eller udskiftes med nye dele, så snart man opdager tegn på slid.
2. **Eftersyn af monteringsskrue**
Efterse regelmæssigt alle monteringsskrue og sørg for, at de er forsvarligt strammet. Er nogen af skrueene løse, bør de strammes øjeblikkeligt. Forsømmelse i så henseende kan medføre alvorlig risiko.
3. **Eftersyn af holderen (Fig.1, Fig.2, Fig.3 og Fig.4)**
Holderen kan blive løs på grund af overdreven brug. Vær altid opmærksom på, om den fungerer ordentligt og holder skaftet fast. Hvis der observeres nogen form for slitage, skal elektrisk borehammeren indleveres til et autoriseret service-center til eftersyn.
4. **Vedligeholdelse af motoren**
Motordelen er værktøjets hjerte. Sørg for, at denne ikke beskadiges og holdes fri for fugt og olie.
5. **Eftersyn af kulbørsterne (Fig. 6)**
Motoren anvender kulbørster, som er slidde. Når kulbørsterne bliver slidt ned til nær slidgrænsen, vil det kunne resultere i maskinskade. Når der anvendes auto-stop kulbørster, vil motoren stoppe automatisk. I så tilfælde udskiftes begge kulbørsterne med nye med samme kul nr. som vist på Fig. 6. Hold desuden altid kulbørsterne rene og sørg for, at de glider frit i kulholderne.
6. **Udskiftning af kul**
Løsn skruen i topdækslet (sekskantbolt M4x12) og tag topdækslet af. (Fig. 7)
Når børstedækslet er fjernet, kan kulbørsten tages ud. Efter at have sat en ny kulbørste, sættes kulholderen tilbage på plads, og topdækslet gøres forsvarligt fast igen.
7. **Liste over reservedele**
A: Punkt nr.
B: Kode nr.
C: Anvendt nr.
D: Bemærkninger

FORSIGTIG:

Reparationer, modifikationer og eftersyn af Hitachi el-værktøj skal udføres af et autoriseret Hitachi service-center.

Denne liste over reservedele vil være nyttig, når værktøj indleveres til det autoriserede Hitachi service-center til reparation eller anden vedligeholdelse.

Ved anvendelse og vedligeholdelse af el-værktøj skal de sikkerhedsregler og standarder, som gælder i hvert enkelt land, nøje overholdes.

MODIFIKATIONER:

Hitachi el-værktøj undergår konstant forbedringer og modifikationer, så teknologiske nyheder hele tiden kan inkorporeres.

Som et resultat heraf kan nogle dele (f.ex. kodenumre og/eller design) ændres uden varsel.

BEMÆRK:

Grundet HITACHI's løbende forskning og udvikling, kan bemeldte specifikationer ændres uden forudgående varsel.

Information om vibration.

De målte værdier er fastsat i overensstemmelse med EN50144.

Den typisk vægtede, kvadratiske middellaccelerationsværdi:
14 m/s².

GENERELLE SIKKERHETSREGLER FOR BRUK

ADVARSEL!

Når elektriske verktøy brukes, må grunnleggende sikkerhetsregler alltid følges for å redusere faren for brann, elektrisk sjokk og personskader. I tillegg gjelder følgende.

Les alle disse anvisningene før produktet tas i bruk og ta vare på anvisningene.

For trygg og sikker drift:

1. Hold arbeidsområdet rent. Et rotete område og benk gjør at ulykker skjer lettere.
2. Ta hensyn til arbeidsområdet. Unngå farlige omgivelser. Elektrisk verktøy må ikke utsettes for regnvær. Bruk aldri elektrisk verktøy i våtrom. Hold arbeidsområdet godt opplyst. Elektroverktøy må ikke brukes på steder hvor det er fare for at det kan oppstå brann eller eksplosjon.
3. Forsikre deg mot elektrisk sjokk. Unngå at kroppen kommer i kontakt med jordete overflater. (dvs. rør, radiatorer, komfyrer, kjøleskap.)
4. Hold barn unna. La ikke uvedkommende røre verktøy eller ledninger.
5. Lagring av maskinen. Når verktøyet ikke er i bruk, bør det lagres på et tørt sted som er høyt oppe eller som kan låses—ute av barns rekkevidde.
6. Overbelast ikke maskinen. Den gjør jobben bedre og sikrer i den hastigheten den er laget for.
7. Bruk passende maskin. Press ikke små maskin eller smått utstyr til å gjøre jobben til en kraftig maskin. Bruk ikke verktøy for noe det ikke er laget til. For eksempel, bruk ikke sirkelsag til skjæring av greiner eller tømmerstokker.
8. Bruk korrekte klær, Bruk ikke løse klær eller smykker som kan sette seg fast i bevegende deler. Gummihansker og fottøy som ikke blir anbefales for forsvarlig arbeid. Langt hår må dekkes godt.
9. Bruk vernebriller. Dessuten ansikts- eller støvmaske hvis kuttearbeidet er støvende.
10. Kople til støvsugingsutstyret. Hvis det følger med utstyr for tilkopling av støvsugings- og oppsamlingsutstyr, må disse koples forsvarlig fast på verktøyet.
11. Mishandle ikke ledningen. Bær aldri maskinen etter ledningen og rykk aldri i ledningen for å få den ut av stikkontakten. Hold ledningen vekk fra varme, olje og skarpe kanter.
12. Fest arbeidsstykket med klemmer eller skrustikke. Dette er sikrere enn å bruke hendene, og det gir deg begge hender fri til å betjene maskinen.
13. Strekk deg aldri for langt ut. Sørg alltid for riktig fotstilling og god balanse.
14. Hold maskinen nøye vedlike. Hold alltid verktøyene skarpe og rengjør dem for beste og sikreste resultat. Følg instruksjonen for smøring og skift av tilbehør. Inspiser verktøyets ledninger med visse mellomrom og hvis de er skadet, må de repareres av autoriserte service-folk. Inspiser også skjøteledninger med visse mellomrom og skift de ut dersom de er skadet. Hold håndtakene tørre, rene og fri for olje og fett.
15. Fjern alle verktøyene når maskinen ikke er i bruk, før service, når du skifter utstyr som blader, bør, sagblader etc.

16. Fjern justeringsnøklene. Gjør det til en vane å kontrollere at nøklene er fjernet fra maskinen før du starter den.
17. Unngå tilfeldig startung. Bær aldri maskinen med fingrene på bryteren. Pass på at bryteren er slått av når stikkontakten settes i.
18. Ved utendørs bruk med skjøteledning. Når maskinen brukes utendørs, må skjøteledning, beregnet til utendørs bruk, benyttes.
19. Vær oppmerksom. Se hva du gjør. Bruk sunn fornuft. Bruk aldri verktøyet når du er trett.
20. Sjekk ødelagte deler. Før videre bruk må beskyttere eller andre ødelagte deler undersøkes nøye for å se om de fungerer normalt og utfører de funksjoner de er laget for. Sjekkjusteringen på bevegende deler, at bevegende deler kan bevege seg fritt, brudd på deler, montering og eventuelle andre ting som kan ha innvirkning på verktøyets operasjon. Beskyttere eller andre ødelagte deler må repareres forsvarlig eller skiftes ut ved et autorisert service center dersom ikke annet er indikert i denne bruksanvisningen. La et autorisert service center skifte ut defekte brytere. Bruk ikke verktøyet dersom bryteren ikke kan slå strømmen på og av.
21. Advarsel!
Bruk av annet utstyr eller tilbehør enn det som er anbefalt i denne bruksanvisningen, medfører en viss fare for personskader.
22. Reparasjon av verktøyet må overlates til kvalifiserte fagfolk. Dette verktøyet er i overensstemmelse med relevante sikkerhetskrav. Reparasjoner må bare utføres av fagfolk som bruker originale reservedeler, ellers kan det resultere i betydelig fare overfor brukeren.

SPEISIELLE SIKKERHETSREGLER FOR BRUK AV ELEKTRISK BORHAMMEREN

I tillegg til sikkerhetsreglene nevnt ovenfor, må følgende sikkerhetsregler for denne elektrisk borhammeren følges.

1. Bruk øreplugger for å beskytte ørene ved bruk.
2. Rør ikke boren ved eller like etter bruk. Boren blir veldig varm ved bruk og kan forårsake forbrenning.
3. Før skjæring, banking eller boring inn i vegg, tak eller gulv, må du forsikre deg om at der er ingen elektriske ledninger eller rør innenfor.
4. Fest borholderen skikkelig.
5. Før du går igang må skruestrømmingen sjekkes.
6. Vær oppmerksom på aktiviteter nedenunder når det arbeides i høyder.
7. Beskytt føttene ved å bruke egnet fottøy.

SPESIFIKASJONER

Spenning	(110V, 230V, 240V) ~
Inntak	1240W*
Full belastningshastighet	1400/min
Vekt (uten ledning, sidehåndtak)	20 kg

* Se etter på produktets dataskilt etter som det kan variere etter hvilket strøk en er i.

STANDARD TILBEHØR

- (1) Kasse 1
 (2) Sekskantet stangskrunøkkel (Til 8mm bolt) 1
 (3) Sekskantet stangskrunøkkel (Til 4mm bolt) 1
 Standard tilbehør kan endres uten ytterlige varsel.

TILLEGGSUTSTYR (selges separat)

- Asfalt skjæring

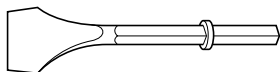

- (1) Skjærer
 Total lengde: 410 520 mm
 Bredd: 75 mm

- Renneskjæring og kanting

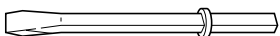

- (1) Kaldmeisel
 Total lengde: 410 520 mm

- Knusing

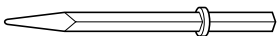

- (1) Naglespiss
 Total lengde: 410 mm

- Graving

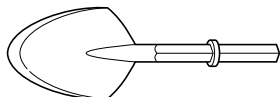

- (1) Skovl
 Total lengde: 546 mm

- Fett
 500g (på boks)
 70g (i grønn tube)
 30g (i grønn tube)

Retten til å endre tilleggsutstyr forbeholdes.

BRUK

Denne elektrisk borhammeren bør benyttes for å rive og meisle av betong, rilling, blokkskjæring, installering av rørledninger og ledningstråder, installering av sanitæranlegg, maskinell installasjon, vannforsyning og dreneringsarbeid, interiørarbeid, havnfasiliteter og annet bygningsarbeid.

SJEKK FØRBRUK

1. Strømkilde

Pass på at strømkilden som benyttes samsvarer med strømkravene spesifisert på elektrisk borhammerens dataskilt.

2. Strømbryter

Pass på at strømbryteren er slått av (OFF). Ved tilkobling av stikkontakt når strømbryteren er på (ON), vil elektrisk borhammeren starte å arbeide med en gang. Dette kan føre til alvorlige ulykker.

3. Skjøteledning

Bruk en skjøteledning med en tilstrekkelig tykkelse og merkekapasitet, når arbeidsområdet er fjernt fra strømkilden. Skjøteledningen må være så kort som mulig.

4. Montering av verktøy som f.eks. meisel og fres.

ADVARSEL:

Verktøyet må slås AV og støpslet trekkes ut av stikkontakten så en alvorlig ulykke forhindres.

OBS:

Tilbehør (or Verktøy) som f.eks. meisel og fres må være originalutstyr fra Hitachi.

* Det er mulig å montere et verktøy som f.eks. meisel og fres med hvilken som helst av de tre borkroneskafttypene som vist under.

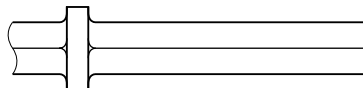

Borkroneskaft til luftverktøy

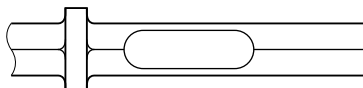

Standard sekskantet borkroneskaft (Combo-type)

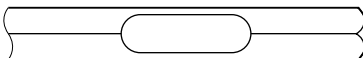

Borkroneskaft med støttespor uten mansjett

- Montere verktøy med borkrobeskaft til luftverktøy og standard sekskantet borkorneskaft.
 - (1) Rengjør og smør inn borkorneskafttypene med smørefett eller maskinolje.
 - (2) Flytt kuleholderen til åpen posisjon **(A)**, og plasser verktøy som f.eks. meisel og fres i det sekskantete hullet på frontdekslet (Se **Fig. 1**)
 - (3) Sett verktøyet på plass ved å flytte kuleholderen til klemmeposisjonen. Dra i verktøyet for å kontrollere at det er forsvarlig montert (**Fig. 2**).
- Montere verktøy med standard sekskantet borkorneskaft og borkorneskaft med støttespor uten mansjett.
 - (1) Rengjør og smør inn borkorneskafttypene med fett eller maskinolje.
 - (2) Flytt kuleholderen til posisjon **(A)**. Samstem borkorneskafttypen slik at det senkete partiet er under klemmen og plasser verktøy som f.eks. meisel og fres i det sekskantete hullet på frondekslet (Se **Fig. 3**).
 - (3) Fest verktøyet på plass ved å flytte kuleholderen til klemmeposisjon **(B)**. Dra i verktøyet for å kontrollere at det er forsvarlig montert (**Fig. 4**).

OBS:

Ved demontering av verktøyet som f.eks. meisel og fres, følges prosedyren i omvendt rekkefølge.

BRUK AV BORHAMMEREN

1. Dra i startbryteren etter at spissen på boret er plassert der hvor knusingen skal foretas.

I enkelte tilfeller vil det være nødvendig å presse borspissen med makt mot pukkeposisjonen for å komme igang.

Årsaken er ikke at det er noe galt med verktøyet (or: elektroverktøyet) men at sikkerhetsvernet mot tomgangsslag virker som det skal.
2. La verktøyet arbeide ved hjelp av sin egen vekt. Utførelsen blir ikke bedre selv om det øves trykk på maskinen eller den presses mot arbeidsflaten.

Hold maskinen slik at det er akkurat nok til å motstå reaksjonen.

FETTSKIFT

Denne elektrisk borhammeren er helt luft-tett konstruert for å sikre mot støv og motvirke fettlekkasje. Elektrisk borhammeren kan derfor brukes over lengre perioder uten smøring. Skift fett som beskrevet nedenfor.

Fettetskingning periode

Etter kjøp, skiftes smøringen etter hver 6 måneders bruk. Be om skifting av fett på nærmeste autoriserte Hitachi tjenestesenter.

VEDLIKEHOLD OG KONTROLL

ADVARSEL:

For å unngå ulykker må verktøyet slås av og støpslet trekkes ut av stikkkontakten.

1. Inspeksjon av borhammeren

Dersom verktøy som f.eks. meisel og fres er slitt eller sløv, vil det gå utover effektiviteten og kan også forårsake motortrøbbel. Slip eller erstatt verktøyet så snart du merker slitasje

2. Inspeksjon av monteringskruene:

Inspiser alle monteringskruene med jevne mellomrom og se etter at de er ordentlig skrudd til. Hvis noen av skruene er løse, skru dem fast øyeblikkelig. Dersom en ikke gjør dette, kan det gå alvorlige følger.

3. Inspeksjon av kuleholderen (Fig.1, Fig.2, Fig.3 og Fig.4).

Kuleholderen kan løse pga overskytende bruk. Det må alltid passes på at borkorneskafttypen sitter godt fast. Hvis det blir oppdaget at borhammeren er skadet, må den leveres inn til et autorisert senter for vedlikehold.

4. Vedlikehold av motoren

De vikledede motordelene er selve "hertet" i et elektrisk verktøy.

Hold nøye kontroll med at viklinger ikke er skadet og/eller våte av olje eller vann.

5. Inspeksjon av kullbørster (Fig. 6)

Motoren benytter kullbørster, som er forbrukdel. Når de blir slitt ut, eller nærmer seg "slitasjegrensen", kan det forårsake motorproblemer. Når en bruker kullbørster som stopper motoren automatisk, vil motoren stanse når børsten er utslitt. Når dette skjer må begge kullbørstene skiftes ut med nye kullbørster med samme børstenummer som vist i fig. 6. Kullbørstene må dessuten alltid holdes rene og det må passes på at de beveger seg fritt i børsteholderen.

6. Fremgangsmåte ved skifting

Løse skruen (sekskantfatning hd. bolt M4x12) på hettedekslet. Ta så hettedekslet av (**Fig. 7**) Når børstehetten er fjernet, kan kullbørsten tas ut. Når kullbørsten er skiftet, festes børstehetten og hettedekslet monteres forsvarlig.

7. Liste over servicedeler

- A: Punktnr.
- B: Kodnr.
- C: Bruksnr.
- D: Anmerkninger

OBS:

Reparasjoner, modifikasjoner og inspeksjon av Hitachi elektroverktøy må utføres av et Hitachi autorisert serviceverksted.

Denne dellisten er behjelpelig hvis den leveres inn sammen med verktøyet til et Hitachi autorisert serviceverksted når reparasjoner eller annet vedlikeholdsarbeid kreves.

Sikkerhetsregler og normer som gjelder for det enkelte land, må overholdes ved drift og vedlikehold av elektroverktøy.

MODIFIKASJONER:

Hitachi elektroverktøy er under konstant utbedring og modifisering for å inkorporere de siste nye teknologiske fremskritt.

Følgelig vil enkelte deler (f.eks. kodnr. og/eller design) kunne endres uten forvarsel

NB:

På grunn av Hitachi's kontinuerlige forsknings-og utviklings-program kan oppgitte spesifikasjoner forandres uten ytterligere varsel.

Informasjon angående vibrasjon.

De målte verdier ble fastsatt i samsvar med EN50144.

Typisk veiet rot betyr kvadratiske akselerasjonsverdi: 14 m/s².

SÄHKÖTYÖKALUJEN TURVALLISUUSÄÄNNÖT

VAROITUS!

Sähkötyökaluja käytettäessä tulee aina noudattaa perusturvallisuustoimenpiteitä, jotta tulipalon, sähköiskun ja henkilövaurioiden määrää voitaisiin pienentää.

Lue kaikki nämä ohjeet ennen kuin alat käyttää laitetta ja pidä ohjekirjanen tallessa.

Turvallista käyttöä varten toimi seuraavasti:

1. Pidä työskentelypaikka aina siistinä. Onnettomuuksia sattuu herkemmin epäsiistissä ympäristössä.
2. Valitse työskentelypaikka huolella. Älä jätä sähkötyökaluja sateeseen. Älä käytä työkalua kosteassa tai märässä paikassa. Pidä työskentelypaikka hyvin valaistuna. Älä käytä sähkötyökaluja paikassa, jossa on tulipalotai räjähdysvaara.
3. Vältä sähköiskun vaaraa. Älä kosketa maadoitettuja pintoja. (esim. putkeja, lämpökennoja, liesiä, jääkaappeja).
4. Älä päästä lapsia koneiden lähetyville. Asiaan-kuulumattomien henkilöiden ei tule koskea työkaluihin tai jatkojohtoon. Kaikkien asiaankuulumattomien henkilöiden on syytä pysytellä turvallisen matkan päässä työpisteestä.
5. Varastoi työkalut kuivassa, lukittavassa paikassa poissa lasten ulottuvista.
6. Älä ylikuormita konetta. Sen suorituskyky on paras ja turvallisin sillä nopeudella, mikä sille on suunniteltu.
7. Käytä oikeata työkalua. Älä käytä pieniä koneita tai lisälaitteita tekemään suuritehoista työkalua vaativaa työtä. Älä käytä työkalua muuhun tarkoitukseen kuin siihen, mihin se on suunniteltu – esim. älä käytä sirkkeliä puun oksien ja runkojen sahaamiseen.
8. Käytä sopivia vaatteita. Irtonaiset vaatekappaleet ja korut voivat tarttua laitteen liikkuviin osiin. Ulkona työskennellessä suosittellaan kumikäsineitä ja -jalkineita. Suojaa pitkä hiukset verkolla tai muulla suojapäähineellä.
9. Käytä suojalaseja. Lisäksi on syytä käyttää kasvo- tai pölysuojusta, mikäli työssä syntyy pölyä.
10. Liitä pölynpoistolaite. Jos laitteessa on liitäntä pölynpoistimelle ja -kerääjälle, varmista että liitännät tulevat oikein ja niitä käytetään ohjeiden mukaan.
11. Älä väärinkäytä johtoa. Älä koskaan kannata työkalua johdosta tai nykäise sitä irti pistorasiasta johdosta pidellen. Älä pidä johtoa kuumassa, pidä se puhtaana öljystä ja poissa terävistä kulumista.
12. Kiinnitä työkalu. Käytä pihtejä tai ruuvipenkkiä pitämään työkalu paikoillaan. Se on turvallisempaa kuin pidellä sitä käsin paikoillaan. Näin molemmat kädet vapautuvat työkalun käyttämiseen.
13. Älä kurkottele. Seiso vakaasti tasapainossa koko työskentelyn ajan.
14. Pidä työkalut hyvässä kunnossa. Pidä ne koko ajan terävinä ja puhtaina turvallisimman työtuloksen varmistamiseksi. Noudata kaikkia tarvikkeiden voitelusta ja vaihdosta annettuja ohjeita. Tarkista

sähköjohdot ajoittain ja jos niissä ilmenee vikoja, anna valtuutetun huoltohenkilön korjata ne. Pidä kädensijat puhtaina ja kuivina, äläkä päästä niihin öljyä tai rasvaa.

15. Katkaise virta työkaluista, kun niitä ei käytetä, kun niitä huolletaan, kun vaihdetaan osia kuten teriä, poranteriä ja vaihdeita, leikkureita jne.
16. Poista säätöön tarvittavat avaimet koneesta ennen sen käynnistämistä. Ota tavaksi tarkistaa aina ennen laitteen käynnistämistä, että kaikki avaimet ja muut säätöön tarvittavat työkalut on poistettu koneesta.
17. Varo käynnistämästä konetta vahingossa. Älä kannata pistokkeella kytkettävää konetta pitäen sormea kytkimellä. Varmista, että kytkin on OFF-asennossa, kun kytket pistokkeen pistorasiiaan.
18. Jos konetta käytetään ulkona jatkojohdon kanssa, tulee jatkojohdon olla suojamaadoitettu ja tarkoitettu ulkokäyttöön.
19. Käytä sähkötyökaluja aina mitä suurinta varovaisuutta noudattaen, äläkä koskaan käytä niitä kun olet väsynyt, jolloin huomiokykyysi ei ole parhaimmillaan.
20. Tarkista vaurioituneet osat. Jos esim. suojalaite tai jokin muu osa on vaurioitunut, se tulee tarkistaa huolellisesti ja varmistaa, ette toimii ja suorituu sille asetettujen vaatimusten mukaan ennenkuin laitetta käytetään uudelleen. Tarkista liikkuvien osien liikeratojen toiminta ja osien tiukkuus ja asennus; varmista, etteivät mitkään koneen osat ole rikkoutuneet sekä tarkista kaikki muut mahdolliset viat, jotka saattavat heikentää koneen toimintaa. Valtuutetun huolto liikkeen tulee korjata tai vaihtaa kaikki vioittuneet osat ennen laitteen käyttöä, ellei tässä ohjekirjassa muualla toisin mainita. Anna valtuutetun huolto liikkeen vaihtaa myös vialliset kytkimet. Älä käytä työkalua ellei virta kytkedy päälle ja pois päältä kytkintä käyttämällä.
21. Varoitus!
Muiden kuin tässä ohjekirjassa mainittujen lisälaitteiden ja osien käyttö saattaa aiheuttaa vakavan onnettomuuden.
22. Työkalun korjaus on jätettävä ammattilaisen tehtäväksi.
Tämä sähkötyökalu on yhdenmukainen vastaavien työkalujen kanssa.
Korjauksen saa suorittaa ainoastaan siihen työhön koulutettu henkilö, joka niinkään käyttää aitoja varaosia. Jos näin ei toimita, käyttäjä saattaa joutua suureen vaaraan.

ERITYISIÄ HUOMAUTUKSIA ISKUPORAN KÄYSTÖSTÄ

Edellä mainittujen huomautusten lisäksi on noudatettava seuraavia iskuporalle tarkoitettuja erikoishuomautuksia.

1. Käytä korvatulppia työkalua käyttäessäsi.
2. Älä koske poranterään porauksen aikana tai välittömästi sen päätyttyä. Poranterä kuumenee laitteen käytön aikana ja terään koskeminen saattaa aiheuttaa vakavan palovamman.
3. Ennenkuin alat porata seiiniin, kattoon tai lattioihin varmista, että porattavalla kohdalla ei ole sähkökaapeleita tai -johtoja.
4. Aseta Teränpidike asianmukaisesti.
5. Tarkista ruuvien kiristys työn alkaessa.

6. Kun työskentelet korkealla, ota huomioon alhaalla olevat tavarat ja henkilöt.
7. Pidä ylläsi suojakenkiä jalkojesi suojana.

TEKNISET TIEDOT

Jännite	(110V, 230V, 240V) ~
Ottoteho	1240W*
Nopeus täydellä kuormituksella	1400/min
Paino (ilman johtoa ja sivukädensijaa)	20 kg

* Muista tarkistaa tuotteen nimikilpi, koska siinä saattaa olla eroja maasta riippuen.

VAKIOVARUSTEET

- (1) Kotelo 1
 - (2) Kuusikulmainen ruuviavain
(8mm muttie varten) 1
 - (3) Kuusikulmainen ruuviavain
(4mm muttie varten) 1
- Vakiovarusteet saattavat muuttua ilman eri ilmoitusta.

LISÄVARUSTEET (myydään erikseen)

- Asfaltin rikkominen

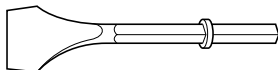

(1) Teräpää
Kokonaispituus: 410 520mm
Leveys: 75 mm

- Urien ja reunojen teko

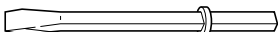

(1) Kylmätalalta
Kokonaispituus: 410 520mm

- Murskaus



(1) Kuulakärki
Kokonaispituus: 410mm

- Kauhominen

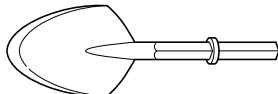

(1) Kauha
Kokonaispituus: 546mm

- Rasva
500g (purkissa)
70g (vihreässä putkessa)
30g (vihreässä putkessa)

Lisävarusteet saattavat muuttua ilman eri ilmoitusta.

KÄYTTÖMAHDOLLISUUDET

Tätä iskuporaa käytetään betonin rikkomiseen, betonin poistoon, kaivertamiseen, tankojen katkaisuun, putkien ja johtojen asennukseen, viemärlaitteistojen asennukseen, koneiden asennukseen, vesijohto- ja viemäritöissä, sisätoissa, satamalaitteistoissa ja muissa asennustöissä.

ENNEN KÄYTTÖÄ OTETTAVA HUOMIOON

1. Virtälähde

Varmista, että käytettävä voimanlähde vastaa tämän iskuporan tyyppikilvessä ilmoitettuja vaatimuksia.

2. Virrankatkaisin

Varmista, että kytkin on OFF-asennossa (pois päältä). Mikäli pistoke kytketään pistorasiaan virtakytkimen ollessa ON-asennossa, tämä iskupora käynnistyy välittömästi ja aiheuttaa vaaratilanteen.

3. Jatkojohto

Kun työskennellään kaukana voimalähteestä, käytä riittävän paksua ja tehokasta jatkojohtoa. Jatkojohdon tulisi olla niin lyhyt kuin vain käytännössä on mahdollista.

4. Lisävarusteen kuten lattataltan, leikkurin ym. asennus.

HUOMAUTUS:

Katkaise virta (OFF) ja irrota liittimen pistoke pistorasiasta vakavan onnettomuuden välttämiseksi.

HUOM!

Käytä sellaisille lisävarusteille kuten lattataltalle ja leikkurille aina vain alkuperäisiä Hitachi-osia.

* On mahdollista liittää lisävaruste kuten lattataltta, leikkuri tms., jonka varren terä on muodoltaan mikä tahansa alla näkyvästä kolmesta tyyppistä.

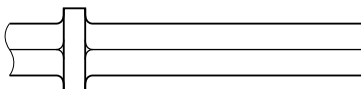

Ilmatyökalun varren terä

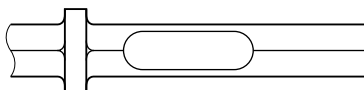

Standardi kuusikulmainen varren terä
(yhdistetty tyyppi)

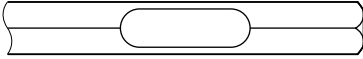

Reunukseton pitovakoterä

- Sellaisten työkalujen asennus, jossa on ilmatyökaluvarsi ja standardi kuusiovarsi
 - (1) Puhdista ja voitele lisävarusteen varsi rasvalla tai koneöljyllä.
 - (2) Siirrä pidin avonaiseen asentoon (A) ja aseta lisävaruste kuten lattataltta, leikkuri tms. etukannen kuusioaukkoon (katso **Kuva 1**).
 - (3) Kiinnitä lisävaruste paikalleen asettamalla pidin kiinnitysasentoon. Varmista lisävarusteesta vetämällä, että se on kiinnittynyt lujasti paikalleen. (**Kuva 2**)
- Standardin kuusiovarren ja reunuksettoman pitovakovarren asennus
 - (1) Puhdista ja voitele lisävarusteen varsi rasvalla tai koneöljyllä.
 - (2) Siirrä pidin avonaiseen asentoon (A). Aseta lisävarusteen varsi niin, että sen kovera osa on kiinnittimen alla ja aseta lisävaruste kuten lattataltta, leikkuri tms. etukannen kuusioaukkoon (katso **Kuva 3**).
 - (3) Kiinnitä lisävaruste paikalleen asettamalla pidin kiinnitysasentoon (B). Varmista lisävarusteesta vetämällä, että se on kiinnittynyt lujasti paikalleen. (**Kuva 4**)

HUOM!

Lisävaruste kuten lattataltta tai leikkuri otetaan pois suorittamalla edellä mainitut toimenpiteet päivittäisessä järjestyksessä.

ISKUPORAN KÄYTTÖ

1. Vedä liipaisinkytkimestä, kun terän kärki on asetettu murskausasentoon.
Joskus täytyy työn aloittamiseksi lyödä terän päätä voimakkaasti porauskohdetta vasten. Tämä ei johdu viasta, sähkötyökalussa olevasta viasta vaan on osoitus siitä, että turvamekanismi toimii silloin kun pora ei ole käytössä.
2. Käytä tätä iskuporaa sen omalla painolla. Suoritus ei parane vaikka sitä painettaisiin ja iskettäisiin voimakkaasti työstettävää pintaa vasten. Pidä iskuporasta kiinni sellaisella voimalla, joka on riittävä vastavoimalle. (**Kuva 5**)

RASVAN VAIHTO

Tämän iskuporan rakenne on täysin ilmatiivis, mikä suojaa sitä pölyltä ja estää voiteluvedot. Iskuporaa voi täten käyttää pitkään ilman uutta voitelua.

Vaihda rasva allaolevien ohjeiden mukaan.

Rasvanvaihtoväli

Vaihda laitteeseen rasva kerran kuudessa kuukaudessa. Hanki uusi rasva lähimmältä HITACHIn valtuuttamalta huoltamolta.

HUOLTO JA TARKISTUS**HUOMAUTUS:**

Onnettomuuksien estämiseksi katkaise kytkin pois päältä ja irrota pistok pistorasiasta.

1. Iskuporan tarkistus

Koska tylsän lisävarusteen kuten lattataltan tai leikkurin yms. käyttö vähentää tehokkuutta ja saattaa aiheuttaa moottorin epäkuuntoon menemisen, teroita varuste tai hanki uusi heti kun huomaat kulumista.

2. Kiinnitysruuvien tarkistus

Tarkista säännöllisesti kaikki kiinnitysruuvut ja varmista, että ne ovat tiukassa. Mikäli joku ruuveista on löystynyt, kiristä se välittömästi. Laiminlyönti voi aiheuttaa vaaratilanteen.

3. Pitimen tarkistus (kuva 1, kuva 2, kuva 3 ja kuva 4)

Pidin saattaa löystyä käytössä. Kiinnitä aina huomiota sen toimintaan ja varmista, että lisävarusteen varsi on lujasti kiinnitetty. Jos huomaat kulumista, vie iskupora valtuutettuun huoltokeskukseen huoltoa varten.

4. Moottorin huolto:

Moottorin käämi on sähkötyökalun "sydän". Huolehdi siitä, ettei käämi vahingoitu ja/tai kastu öljyyn tai veteen.

5. Hiiliharjojen tarkistus (Kuva 6)

Koneasa käytettävät hiiliharjat ovat kuluvia osia. Kun hiiliharjat ovat kuluneet tai ovat lähellä "kulumisrajaa", se saattaa aiheuttaa moottorihäiriöitä. Kun käytetään ns. auto-hiiliharjora, moottori pysähtyy automaattisesti. Kun moottori pysähtyy, vaihda molemmat hiiliharjat uusiin. Varmista, että harjojen numerot ovat samat kuin kuvassa 8 mainitut.

Lisäksi hiiliharjat on pidettävä aina puhtaina ja varmistettava, että ne pääsevät vapaasti liikkumaan harjapitimissä.

6. Hiiliharjojen vaihto

Höllennä kannen suojuksen ruuvi (kuusikulmaista holkkia pitävä pultti M4x12) ja irrota kannen suojus (**Kuva 7**). Kun harjan suojus on irrotettu, hiiliharja voidaan irrottaa.

Kun hiiliharja on vaihdettu, kiristä harjan suojus ja aseta sitten kannen suojus tiukasti paikoilleen.

7. Huolto-osalista

- A: Kohtan.
- B: Koodinr.
- C: Käytetty nr.
- D: Huomautuksia

HUOMAUTUS:

Hitachi-sähkötyökalujen korjaukset, muutokset ja tarkastukset on teetettävä valtuutetussa Hitachi-huoltokeskuksessa.

Osalista on hyödyllinen, kun se annetaan yhdessä työkalun kanssa valtuutettuun Hitachi-huoltokeskukseen korjausta tai huoltoa pyydettyä. Sähkötyökalujen käytössä ja huollossa on aina noudatettava kussakin maassa voimassa olevia turvaohjeita ja normeja.

MUUTOKSET:

Hitachi-sähkötyökaluja parannetaan ja muutetaan jatkuvasti niin, että niihin saadaan sisällytettyä uusin teknologia. Tästä johtuen jotkut osat (esim. koodinumerot ja/tai ulkonäkö) saattavat muuttua ilman ennakoilmoitusta.

HUOM:

HITACHIn jakuvasta tutkimus- ja kehitysohjelmasta johtuen edellä esitettyihin voi tulla muutoksia ilman ennakoilmoitusta.

Tietoja tärinästä

Saavutetut mitta-arvot määriteltiin EN50144 normien mukaan..

Tyypillinen painollisen juuren keskineliön kiihdytysarvo:
14 m/s².

GENERAL OPERATIONAL PRECAUTIONS

WARNING! When using electric tools, basic safety precautions should always be followed to reduce the risk of fire, electric shock and personal injury, including the following.

Read all these instructions before operating this product and save these instructions.

For safe operations:

1. Keep work area clean. Cluttered areas and benches invite injuries.
2. Consider work area environment. Do not expose power tools to rain. Do not use power tools in damp or wet locations. Keep work area well lit. Do not use power tools where there is risk to cause fire or explosion.
3. Guard against electric shock. Avoid body contact with earthed or grounded surfaces. (e.g. pipes, radiators, ranges, refrigerators).
4. Keep children away. Do not let visitors touch the tool or extension cord. All visitors should be kept away from work area.
5. Store idle tools. When not in use, tools should be stored in a dry, high or locked up place, out of reach of children.
6. Do not force the tool. It will do the job better and safer at the rate for which it was intended.
7. Use the right tool. Do not force small tools or attachments to do the job of a heavy duty tool. Do not use tools for purposes not intended; for example, do not use circular saw to cut tree limbs or logs.
8. Dress properly. Do not wear loose clothing or jewelry, they can be caught in moving parts. Rubber gloves and non-skid footwears are recommended when working outdoors. Wear protecting hair covering to contain long hair.
9. Use eye protection. Also use face or dust mask if the cutting operation is dusty.
10. Connect dust extraction equipment. If devices are provided for the connection of dust extraction and collection facilities ensure these are connected and properly used.
11. Do not abuse the cord. Never carry the tool by the cord or yank it to disconnect it from the receptacle. Keep the cord away from heat, oil and sharp edges.
12. Secure work. Use clamps or a vise to hold the work. It is safer than using your hand and it frees both hands to operate tool.
13. Do not overreach. Keep proper footing and balance at all times.
14. Maintain tools with care. Keep cutting tools sharp and clean for better and safer performance. Follow instructions for lubrication and changing accessories. Inspect tool cords periodically and if damaged, have it repaired by authorized service center. Inspect extension cords periodically and replace, if damaged. Keep handles dry, clean, and free from oil and grease.
15. Disconnect tools. When not in use, before servicing, and when changing accessories such as blades, bits and cutters.
16. Remove adjusting keys and wrenches. Form the habit of checking to see that keys and adjusting wrenches are removed from the tool before turning it on.

17. Avoid unintentional starting. Do not carry a plugged-in tool with a finger on the switch. Ensure switch is off when plugging in.
18. Use outdoor extension leads. When tool is used outdoors, use only extension cords intended for outdoor use.
19. Stay alert. Watch what you are doing. Use common sense. Do not operate tool when you are tired.
20. Check damaged parts. Before further use of the tool, a guard or other part that is damaged should be carefully checked to determine that it will operate properly and perform its intended function. Check for alignment of moving parts, free running of moving parts, breakage of parts, mounting and any other conditions that may affect its operation. A guard or other part that is damaged should be properly repaired or replaced by an authorized service center unless otherwise indicated in this handling instructions. Have defective switches replaced by an authorized service center. Do not use the tool if the switch does not turn it on and off.
21. Warning
The use of any accessory or attachment, other than those recommended in this handling instructions, may present a risk of personal injury.
22. Have your tool repaired by a qualified person. This electric tool is in accordance with the relevant safety requirements. Repairs should only be carried out by qualified persons using original spare parts. Otherwise this may result in considerable danger to the user.

PARTICULAR PRECAUTIONS ON USING DEMOLITION HAMMER

In addition to the precautions mentioned above, following particular precautions for this Demolition Hammer should be followed.

1. Wear earplugs to protect your ears during operation.
2. Do not touch the bit during or immediately after operation. The bit becomes very hot during operation and could cause serious burns.
3. Before starting to break, chip or drill into a wall, floor or ceiling, thoroughly confirm that such items as electric cables or conduits are not buried inside.
4. Properly set the bit holder
5. At the start of work, confirm screw tightening.
6. When working at a highly elevated location, pay attention to articles and persons below.
7. Wear protective shoes to protect your feet.

SPECIFICATIONS

Voltage	(110V, 230V, 240V) ~
Power Input	1240W*
Full-load Impact Rate	1400/min.
Weight (without cord, side handle)	20 kg

* Be sure to check the nameplate on product as it is subject to change by areas.

STANDARD ACCESSORIES

- (1) Case 1
 (2) Hexagon Bar Wrench (for 8mm bolt) 1
 (3) Hexagon Bar Wrench (for 4mm bolt) 1
 Standard accessories are subject to change without notice.

OPTIONAL ACCESSORIES (sold separately)

- Asphalt Cutting

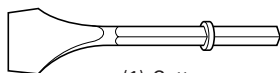

(1) Cutter
 Overall Length: 410, 520 mm
 Width: 75 mm

- Groove Digging and Edging

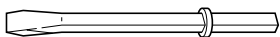

(1) Cold Chisel
 Overall Length: 410, 520 mm

- Crushing

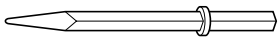

(1) Bull Point
 Overall Length: 410 mm

- Scooping Work

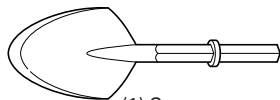

(1) Scoop
 Overall Length: 546 mm

- Grease

500g (in a can)
 70g (in a tube)
 30g (in a tube)

Optional accessories are subject to change without notice.

APPLICATIONS

This Demolition Hammer should be applied to demolishing concrete, chiseling off concrete, grooving, bar cutting installation of piping and wiring, sanitary facility installation, machinery installation, water supply and drainage work, interior jobs, harbor facilities and other civil engineering works.

PRIOR TO OPERATION

1. Power source

Ensure that the power source to be utilized conforms to the power requirements specified on the nameplate of this Demolition Hammer.

2. Power switch

Ensure that the power switch is in the OFF position. If the plug is connected to a receptacle while the power switch is in the ON position, this Demolition Hammer will start operating immediately, which could cause a serious accident.

3. Extension cord

When the work area is remote from the power source, use an extension cord of sufficient thickness and rated capacity. The extension cord should be kept as short as practicable.

4. Mounting an accessory, such as a bull point, a cutter, etc.

CAUTION:

Be sure to switch OFF and disconnect the attachment plug from the receptacle to avoid a serious accident.

NOTE:

For accessories such as a bull point and a cutter, use only Hitachi genuine parts.

* It is possible to attach an accessory, such as a bull point, a cutter, etc., with any of the three types of the accessory shank portion shapes shown below.

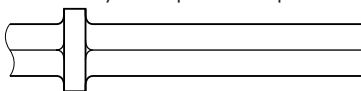

Air Tool Shank Bit

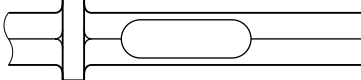

Standard Hex. Shank Bit (Combo Type)

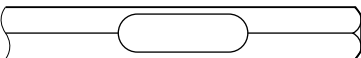

Retaining Groove Bit without Collar

- Mounting air tool shank and standard hexagonal shank tools.

- (1) Clean, then smear the accessory shank portion with grease or machine oil.
- (2) Move the retainer to open position (A) and seat the accessory, such as a bull point, a cutter, etc. in the hexagonal hole in the front cover (See Fig.1).

- (3) Clamp the accessory into place by bringing the retainer to the clamp position. To make sure that the accessory is properly mounted, pull on the accessory. (Fig. 2)
- Mounting standard hexagonal shanks and retaining groove shanks without collars.
 - (1) Clean, then smear the accessory shank portion with grease or machine oil.
 - (2) Move the retainer to position (A). Align the accessory shank portion so that its recessed portion is under clamp and seat the accessory, such as a bull point, a cutter, etc. in the hexagonal hole in the front cover (See Fig. 3).
 - (3) Clamp the accessory into place by bringing the retainer to clamp position (B). To make sure that the accessory is properly mounted, pull on the accessory. (Fig. 4)

NOTE:

When removing the accessory, such as a bull point, a cutter, etc, carry out the above procedures in reverse.

HOW TO USE THE HAMMER

1. Pull the trigger switch after applying the tip of the bit to the crushing position.

In some cases, it is necessary to thrust the tip of the bit against the crushing position forcibly in order to begin the striking motion.

This is not due to malfunction of the power tool. It means that the safe guard mechanism against no-load striking is working.
2. Operate this Demolition Hammer by utilizing its empty weight. The performance will not be better even if it is pressed or thrust forcibly against the work surface. Hold this Demolition Hammer with a force just sufficient to counteract the reaction. (Fig. 5)

GREASE REPLACEMENT

This Demolition Hammer is of full air-tight construction to protect against dust and to prevent lubricant leakage. Therefore, this Demolition Hammer can be used without lubrication for long periods. Replace the grease as described below.

Grease Replacement Period

After purchase, replace grease after every 6 months of usage. Ask for grease replacement at the nearest authorized service center.

MAINTENANCE AND INSPECTION

CAUTION:

Be sure to switch OFF and disconnect the attachment plug from the receptacle to avoid a serious accident.

1. Inspecting this Demolition Hammer

Since use of a dull accessory, such as a bull point, a cutter, etc. will degrade efficiency and cause possible motor malfunction, sharpen or replace with a new one as soon as abrasion is noted.

2. Inspecting the mounting screws:

Regularly inspect all mounting screws and ensure that they are properly tightened. Should any of the screws be loose, retighten them immediately. Failure to do so could result in serious hazard.

3. Inspecting the retainer (Fig. 1, Fig. 2, Fig. 3 and Fig. 4)

The retainer may become loose due to excessive use. Always, pay attention to its proper functioning to securely hold the accessory shank portion. If any wear and tear is found, bring this Demolition Hammer to an authorized service center for maintenance service.

4. Maintenance of the motor

The motor unit winding is the very "heart" of the power tool. Exercise due care to ensure the winding does not become damaged and/or wet with oil or water.

5. Inspecting the carbon brushes (Fig. 6)

The Motor employs carbon brushes which are consumable parts. When they become worn to or near the "wear limit", it results in motor trouble. When an auto-stop carbon brush is equipped, the motor will stop automatically. At that time, replace both carbon brushes with new ones which have the same carbon brush Numbers shown in the Fig. 6. In addition, always keep carbon brushes clean and ensure that they slide freely within the brush holders.

6. Replacing carbon brushes:

Loosen the screws (Hexagon socket hd. bolt M4×12) of the cap covers, then remove the cap covers (Fig. 7). After removing the brush caps, the carbon brushes can be removed.

After replacing the carbon brushes, tighten the brush caps, then mount the cap covers securely.

7. Service parts list

- A: Item No.
- B: Code No.
- C: No. Used
- D: Remarks

CAUTION

Repair, modification and inspection of Hitachi Power Tools must be carried out by an Hitachi Authorized Service Center.

This Parts List will be helpful if presented with the tool to the Hitachi Authorized Service Center when requesting repair or other maintenance.

In the operation and maintenance of power tools, the safety regulations and standards prescribed in each country must be observed.

MODIFICATIONS:

Hitachi Power Tools are constantly being improved and modified to incorporate the latest technological advancements.

Accordingly, some parts (i.e. code numbers and/or design) may be changed without prior notice.

NOTE

Due to HITACHI's continuing program of research and development, the specifications herein are subject to change without prior notice.

Information concerning vibration

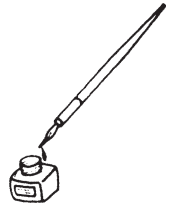

The measured values were determined according to EN50144.

The typical weighted root mean square acceleration value: 14 m/s²

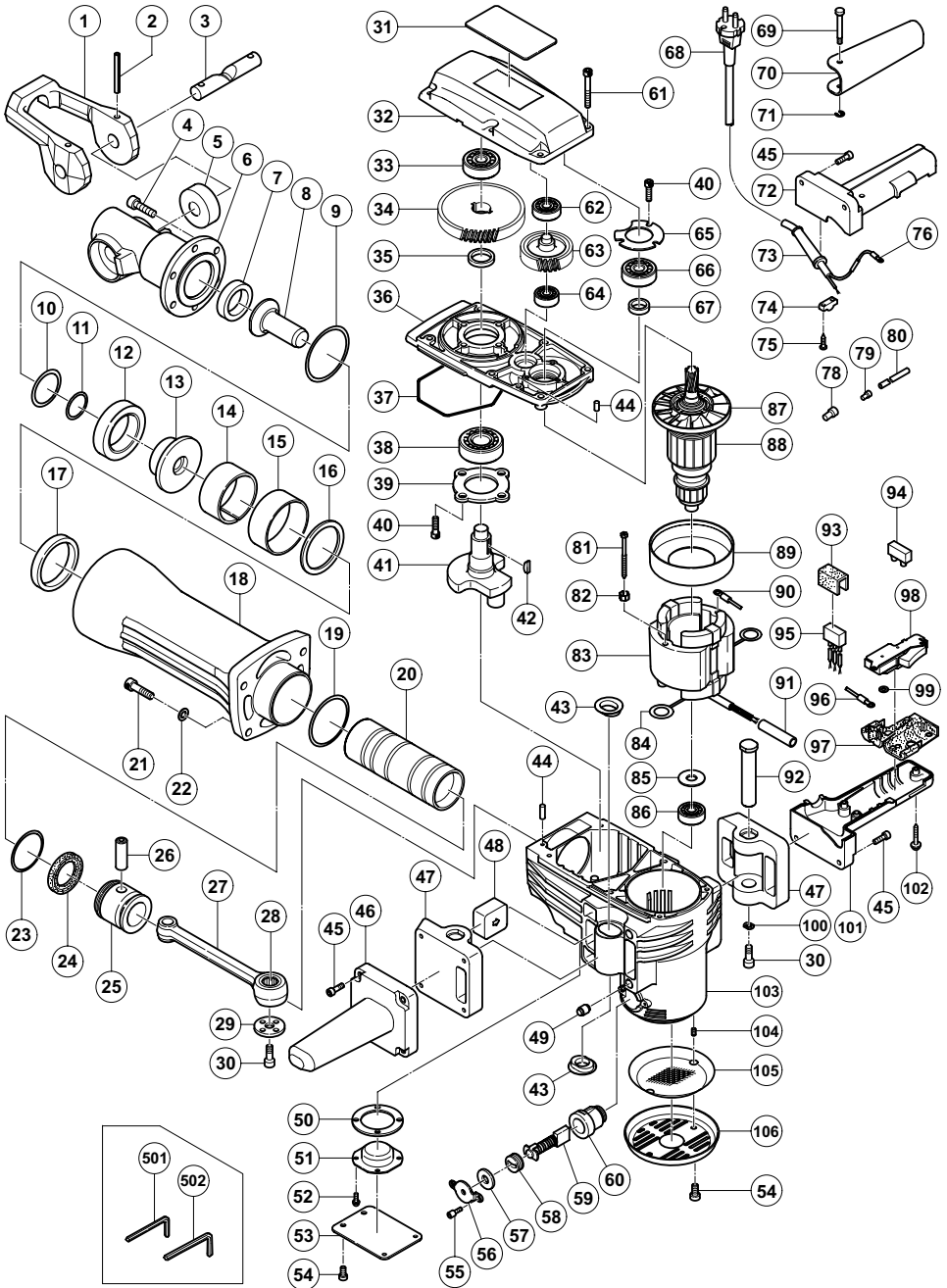



A	B	C	D	A	B	C	D
1	318-221	1		65	944-911	1	
2	994-416	2	D6 × 55	66	620-3DD	1	6203DDCMPS2L
3	318-222	1		67	944-907	1	
4	306-437	6	M8 × 30	68	500-390Z	1	
5	305-621	2		69	992-870	1	
6	318-223	1		70	992-869	1	
7	996-369	1		71	968-643	1	
8	996-367	1		72	305-636	1	
9	998-428	1		73	940-778	1	D10.7
10	998-417	1		74	960-266	1	
11	998-419	1		75	982-095	2	D4 × 20
12	998-433	1		76	980-063	1	
13	998-418	1		78	959-141	2	50092
14	956-963	1		79	959-140	1	50091
15	956-962	1		80	996-438	2	
16	956-961	1		81	960-251	2	D5 × 65
17	956-960	1		82	956-764	2	
18	320-489	1		83 1	340-488C	1	110V "84"
19	956-996	1	1AS-60	83 2	340-488E	1	230V "84"
20	956-958	1		83 3	340-488F	1	240V "84"
21	306-163	4	M8 × 35	84	945-932	2	
22	949-433	4	M8	85	944-954	1	
23	998-414	1		86	620-1DD	1	6201DDCMPS2L
24	998-415	1		87	996-370	1	
25	998-413	1		88 1	360-286C	1	110V-115V "87"
26	944-928	1		88 2	360-286E	1	220V-230V "87"
27	998-434	1	"28"	88 3	360-286F	1	240V "87"
28	944-921	1		89	306-098	1	
29	956-955	1		90	986-277	1	
30	996-364	3	M8 × 16	91	319-363	1	
31	— — — —	1		92	319-366	2	
32	319-360	1		93	930-153	1	
33	630-2VV	1	6302VVCMP2L	94	938-307	1	
34	944-916	1		95	317-491	1	
35	944-915	1		96	981-974	1	
36	998-412	1		97	990-082	1	
37	957-143	1		98	992-891	1	
38	620-5DD	1	6205DDCMPS2L	99	949-423	1	M4
39	956-949	1		100	319-367	2	
40	990-079	7	M5 × 16	101	305-631	1	
41	998-430	1		102	301-653	2	D4 × 20
42	956-850	2	4 × 16	103	319-361	1	"60, 104"
43	318-655	4		104	938-477	2	M5 × 8
44	944-918	2	D5 × 15.8	105	319-362	1	
45	993-496	8	M6 × 30	106	306-099	1	
46	305-633	1		501	943-277	1	3MM
47	319-365	2		502	872-422	1	6MM
48	319-364	2					
49	310-124	4					
50	956-969	1					
51	998-416	1					
52	987-203	4	M4 × 12				
53	998-417	1					
54	991-690	6	M5 × 12				
55	983-162	4	M4 × 12				
56	956-972	2					
57	944-960	2					
58	940-540	2					
59	999-086	2					
60	956-984	2					
61	986-940	6	M6 × 45				
62	620-1VV	1	6201VVCMP2L				
63	956-948	1					
64	600-14VV	1	6001VVCMP2L				

<p>Svenska</p> <p>EF-DEKLARATION BETRÄFFANDE LIKFORMIGHET</p> <p>Vi tillkännagiver med eget ansvar att denna produkt överensstämmer med standard eller standardiserat dokument EN50144, HD400, EN55014-1, EN55014-2, EN61000-3-2, EN61000-3-3 och/eller EN61000-3-11 i enlighet med råddirektiven 73/23/EØS, 89/336/EØS, 98/37/EF och/eller 2000/14/EF.</p> <p>2000/14/EF</p> <ul style="list-style-type: none"> • Konformitetsbedömningsmetod: ANNEX VI • Underrättat organ: BSI Product Services, Maylands Avenue, Hemel Hempstead Herts, HP2 4SQ, UK • Uppmätt ljudstyrkenivå: 103,64 dB • Garanterad ljudstyrkenivå: 107 dB <p>Denna deklARATION gäller för CE-märkningen på produkten.</p>	<p>Suomi</p> <p>EY-ILMOITUS YHDENMUKAISUUDESTA</p> <p>Yksinomaissella vastuudella vakuutamme, että tämä tuote vastaa norveja tai normitettuja dokumentteja EN50144, HD400, EN55014-1, EN55014-2, EN61000-3-2, EN61000-3-3 ja/tai EN61000-3-11 yhteisön ohjeiden 73/23/ETY, 89/336/ETY, 98/37/EY ja/tai 2000/14/EY mukaisesti.</p> <p>2000/14/EY</p> <ul style="list-style-type: none"> • Yhdennukaisuuden määrittymenpiteet: ANNEX VI • Ilmoitettu elin: BSI Product Services, Maylands Avenue Hemel Hempstead Herts HP2 4 SQ UK • Mitattu äänenpainetaso: 103,64 dB • Taattu äämenpanetaso: 107 dB <p>Tämä ilmoitus sovelletaan tuotekohtaiseen CE-merkintään.</p>
<p>Dansk</p> <p>EF-DEKLARATION OM ENSARTETHED</p> <p>Vi erklærer os fuldstændige ansvarlige for, at dette produkt modsvarer gældende standard eller de standardiserede dokumenter EN50144, HD400, EN55014-1, EN55014-2, EN61000-3-2, EN61000-3-3 og/eller EN61000-3-11 i overensstemmelse med EF-direktiver 73/23/EØF 89/336/EØF, 98/37/EF og/eller 2000/14/EF.</p> <p>2000/14/EF</p> <ul style="list-style-type: none"> • Procedure for fastsættelse af ensartethed: BILAG VI • Anmeldt organisation: BSI Product Services, Maylands Avenue Hemel Hempstead Herts HP2 4SQ UK • Målt lydstyrkeniveau: 103,64 dB • Garanteret lydstyrkeniveau: 107 dB <p>Denne erklæring gælder produkter, der er mærket med CE.</p>	<p>English</p> <p>EC DECLARATION OF CONFORMITY</p> <p>We declare under our sole responsibility that this product is in conformity with standards or standardized documents EN50144, HD400, EN55014-1, EN55014-2, EN61000-3-2, EN61000-3-3 and/or EN61000-3-11 in accordance with Council Directives 73/23/EEC, 89/336/EEC, 98/37/EC and/or 2000/14/EC.</p> <p>2000/14/EC</p> <ul style="list-style-type: none"> • Conformity assessment procedure: ANNEX VI • Notified body: BSI Product Services, Maylands Avenue Hemel Hempstead Herts HP2 4SQ UK • Measured sound power level: 103.64 dB • Guaranteed sound power level: 107 dB <p>This declaration is applicable to the product affixed CE marking.</p>
<p>Norsk</p> <p>EF's ERKLÆRING OM OVERENSSTEMMELSE</p> <p>Vierklærerherved at vi påtar oss eneansvaret for at dette produktet er i overensstermmelse med normer eller standardiserede dokumenter EN 50144, HD400, EN55014-1, EN55014-2, EN61000-3-2, EN61000-3-3 og/eller EN61000-3-11 i samsvar med Rådsdirektiver 73/23/EØS, 89/336/EØS, 98/37/EF og/eller 2000/14/EF.</p> <p>2000/14/M/EF</p> <ul style="list-style-type: none"> • Prosedyre for konformitetsvurdering: ANNEX VI • Underrettet organ: BSI Product Services, Marylands Avenue Hemel Hempstead Herts HP2 4SQ, Storbritannia • Målt lydeffektnivå: 103,64 dB • Garanteret lydeffektnivå: 107 dB <p>Denne erklæringen gjelder produktets påklistede CE-merking.</p>	
<div style="display: flex; justify-content: space-between; align-items: flex-start;"> <div style="width: 60%;"> <p>Hitachi Power Tools Europe GmbH Siemensring 34, 47877 Willich, F. R. Germany Hitachi Koki Co., Ltd. Shinagawa Intercity Tower A, 15-1, Konan 2-chome, Minato-ku, Tokyo, Japan</p> </div> <div style="width: 35%; text-align: right;">  <p>30. 8. 2002</p>  <p>Y. Hirano (EMO)</p> </div> </div>	

Hitachi Koki Co., Ltd.