



**OWNER'S MANUAL
MANUEL D'UTILISATEUR
MANUAL DEL PROPIETARIO**
www.gracobaby.com

WARNING

Failure to follow these warnings and the assembly instructions could result in serious injury or death.

- **PLEASE SAVE OWNER'S MANUAL FOR FUTURE USE.**
- **ADULT ASSEMBLY REQUIRED.**
- **NEVER LEAVE CHILD UNATTENDED.** Always keep child in view while in stroller.
- **AVOID SERIOUS INJURY** from falling or sliding out. Always use seat belt. After fastening buckles, adjust belts to get a snug fit around your child.
- **CHILD MAY SLIP INTO LEG OPENINGS AND STRANGLE.** Never use in full recline position unless enclosure is up. Do not use enclosure with an older child that can lift up on hands and knees or crawl out.
- **AVOID FINGER ENTRAPMENT:** Use care when folding and unfolding the stroller. Be certain the stroller is fully erected and latched before allowing your child near the stroller.
- **NEVER USE STROLLER ON STAIRS** or escalators. You may suddenly lose control of the stroller or your child may fall out. Also, use extra care when going up or down a step or curb.
- **AVOID STRANGULATION.** DO NOT place items with a string around your child's neck, suspend strings from this product, or attach strings to toys.
- **USE OF THE STROLLER** with a child weighing more than 40 lbs (18.1 kg) or taller than 43 in (109 cm) will cause excessive wear and stress on the stroller. Use the stroller with only one child at a time.
- **TO PREVENT TIPPING,** do not place more than 3 lbs (1.4 kg) on the parent's tray and accessory bridge.
- **TO AVOID BURNS,** never put hot liquids in the parent's tray.
- **TO PREVENT A HAZARDOUS, UNSTABLE CONDITION,** never place purses, shopping bags, parcels or accessory items on the handle or canopy.
- **TO PREVENT A HAZARDOUS, UNSTABLE CONDITION,** do not place more than 10 lbs (4.5 kg) in the storage basket and more than 2 lbs (0.9 kg) in the canopy pockets (on certain models.)
- **DO NOT** use storage basket as a child carrier.
- **DO NOT ALLOW** your child to stand on the basket. It may collapse and cause injury.
- **NEVER PLACE** child in the stroller with head toward front of stroller.
- **NEVER ALLOW YOUR STROLLER** to be used as a toy.

WARNING

- **STROLLER TO BE USED** only at walking speed. Product not intended for use while jogging, skating, etc.
- **DISCONTINUE USING YOUR STROLLER** should it become damaged or broken.

USING GRACO® INFANT CAR SEAT WITH STROLLER:

- **USE ONLY A GRACO® SNUGRIDE™ OR INFANT SAFESEAT™ CAR SEAT** with this travel system. (Not intended for use with AUTOBABY (Europe only) and ASSURA infant car seats.) Improper use of this stroller with other manufacturers' car seats may result in serious injury or death.
- **READ THE MANUAL** provided with your Graco car seat before using it with your stroller.
- **ALWAYS SECURE** your child with the car seat harness when using the car seat in the stroller. If your child is already in the car seat, check that the child is secured with the harness.

MISE EN GARDE

Manquer de suivre ces avertissements et les instructions d'assemblage peut entraîner de sérieuses blessures ou un décès.

- **VEILLER GARDER LE MANUEL D'UTILISATEUR POUR USAGE ULTÉRIEUR.**
- **ASSEMBLAGE PAR UN ADULTE REQUIS.**
- **NE LAISSEZ JAMAIS VOTRE ENFANT SANS SURVEILLANCE.** Ayez toujours l'enfant en vue.
- **ÉVITEZ DE SÉRIEUSES** blessures. Utilisez toujours la ceinture de sécurité. Après avoir attaché les boucles, ajustez les ceintures pour obtenir un ajustement confortable autour de votre enfant.
- **L'ENFANT PEUT GLISSER DANS LES OUVERTURES DES ET S'ÉTRANGLER.** N'utilisez jamais en position complètement inclinée à moins que enceinte qui se remonte. Ne pas utiliser enceinte qui se remonte avec un enfant plus âgé qui peut se remonter sur ses mains et ses genoux ou qui peut ramper hors de la poussette.
- **ÉVITER DE COINÇER LES DOIGTS:** Plier ou déplier la poussette avec soin. Soyez assuré(e) que la poussette est bien droite et que les loquets sont bien enclenchés avant de laisser votre enfant près de la poussette.
- **NE JAMAIS UTILISER LA POUSSETTE SUR LES ESCALIERS** ou les escaliers roulants. L'enfant pourrait tomber ou vous pourriez perdre le contrôle de la poussette. Aussi, soyez très prudent lorsque que vous montez et descendez une marche ou le bord du trottoir.
- **ÉVITEZ D'ÉTRANGLEMENT.** NE JAMAIS accrocher des objets avec ficelles autour du cou de votre enfant, suspendre des ficelles au-dessus de ce produit, ou attacher des jouets à des ficelles.
- **L'USAGE DE LA POUSSETTE** avec un enfant pesant plus de 40 livres (18,1 kg) ou mesure plus de 43 po (109 cm) occasionnera une usure et une tension excessive à la poussette. Utilisez la poussette avec seulement un enfant à la fois.
- **POUR NE PAS DÉSÉQUILIBRER LA POUSSETTE,** ne pas charger le plateau pour adulte et plateau à accessoire à plus de 3 livres (1,4 kg).
- **POUR ÉVITER LES BRÛLURES,** ne jamais mettre de liquides brûlants dans ce plateau.

MISE EN GARDE

- **POUR ÉVITER DES CONDITIONS HASARDEUSES ET INSTABLE**, ne jamais placer de sacs à main, sacs à provisions ou accessoires sur le guidon ou le baldaquin.
- **POUR ÉVITER DES CONDITIONS HASARDEUSES**, ne placez jamais plus de 10 livres (4,5 kg) dans le panier et 2 livres (0,9 kg) dans les pochettes de baldaquin (sur certain modèles).
- **NE PAS** utiliser le panier comme porte-bébé.
- **NE LAISSEZ PAS** votre enfant debout sur le panier. Il pourrait s'écrouler et causer des blessures.
- **NE JAMAIS PLACER** l'enfant dans la poussette avec la tête vers l'avant de la poussette.
- **NE JAMAIS UTILISER LA POUSSETTE** comme un jouet.
- **LA POUSSETTE DOIT ÊTRE UTILISÉE** pour la marche seulement. Ce produit n'est pas conçu pour usage pendant la course à pied, pour patiner, etc.
- **CESSEZ L'USAGE DE VOTRE POUSSETTE** si elle devient endommagée ou brisée.

UTILISATION DU PORTE-BÉBÉ GRACO® AVEC LA POUSSETTE :

- **UTILISER UNIQUEMENT UN PORTE-BÉBÉ SNUGRIDE™ OU SAFESEAT™ DE GRACO®** avec ce système de voyage. (Non conçu pour utiliser avec les dispositifs de retenue pour nourrisson AUTOBABY (Europe seulement) et ASSURA.) Ne pas se conformer à toutes les mises en garde et instructions de montage peut causer des blessures corporelles sérieuses ou même la mort.
- **LIRE LE MANUEL** d'utilisateur fourni avec votre porte-bébé Graco avant de l'utiliser avec cette poussette.
- **TOUJOURS ATTACHER** votre enfant avec le harnais du porte-bébé lorsqu'il est utilisé avec la poussette. Si votre enfant est déjà dans le porte-bébé, s'assurer qu'il est attaché avec le harnais.

ADVERTENCIA

Si no se obedecen estas advertencias y se siguen las instrucciones de montaje, podría resultar en lesiones graves o la muerte.

- **POR FAVOR, CONSERVELO EL MANUAL DEL PROPIETARIO PARA UTILIZARLO EN EL FUTURO.**

- **SE REQUIERE MONTAJE POR UN ADULTO.**

- **NUNCA DEJE** a su niño desatendido. Siempre tenga su niño a la vista.

- **EVITE UNA LESIÓN** sería debido a una calda o resbalamiento del asiento. Use siempre el cinturón de seguridad. Luego de ajustar las hebillas, ajuste las correas para que queden ajustadas alrededor de su niño.

- **EL NIÑO PUEDE DESLIZARSE ENTRE LAS APERTURAS PARA LAS PIERNAS Y ESTRANGULARSE.** Nunca lo use en una posición reclinada a menos que recinto esté en la posición vertical. No use recinto con un niño mayor que puede levantarse en sus manos y rodillas o salir gateando.

- **EVITE APRETARSE LOS DEDOS:** Use cuidado cuando abre y cierra el cochecito. Asegúrese de que el cochecito esté totalmente montado y estable antes de que su niño esté se acerque al cochecito.

- **NUNCA USE EL COCHECITO EN LAS ESCALINATAS** o las escaleras mecánicas. Usted puede perder súbitamente el control del cochecito, o su niño podrá caerse. Asimismo, tenga cuidado especial cuando suba o baje un escalón o la calzada.

- **EVITE LA ESTRANGULACIÓN.** No coloque artículos con cuerdas alrededor del cuello del niño, o suspenda cuerdas del cochecito, o coloque cordones en los juguetes.

- **SI USA EL COCHECITO** para un niño que pese más de 40 libras (18,1 kg) o más alto que 43 pulgadas (109 cm) causará desgaste y tensión excesiva en el cochecito. Empléelo solamente con un niño a la vez.

- **PARA EVITAR VOLCAMIENTOS,** no ponga mas de 3 libras (1,4 kg) sobre la bandeja para padres y barra de accesorios.

- **PARA EVITAR QUEMADURAS** nunca ponga líquidos calientes sobre la bandeja para padres.

- **PARA PREVENIR UNA SITUACIÓN PELIGROSA Y INESTABLE,** nunca ponga carteras, bolsas de compras o accesorios en la manija o capota.

ADVERTENCIA

- **PARA PREVENIR UNA SITUACIÓN PELIGROSA**, no coloque más de 10 libras (4,5 kg) en la canasta o 2 libras (0,9 kg) en los bolsillos de capota (en ciertos modelos).
- **NO** use dicha canasta para transportar el niño.
- **NO DEJE QUE** su niño se pare en la canasta. Puede desmoronarse y causar daño.
- **NUNCA COLOQUE** el niño en el cochecito con la cabeza en la delantera parte del cochecito.
- **NUNCA DEJE QUE EL** cochecito sea usado como juguete.
- **EL COCHECITO DEBE SER USADO** solamente a velocidad de caminar. El producto no está destinado para usarlo mientras está corriendo, patinando, etc.
- **PARE DE USAR EL COCHECITO** si éste se daña o se quiebra.

USO DEL TRANSPORTADOR PARA BEBÉ GRACO® CON EL COCHECITO:

- **USE SOLAMENTE UN TRANSPORTADOR SNUGRIDE™ O SAFESEAT™ DE GRACO®** en este sistema de viaje. (No debe usarse con AUTOBABY (Europa solamente) y asientos de automóvil para bebé ASSURA.) El uso inadecuado de este cochecito con asientos para automóvil de otros fabricantes podría resultar en lesiones serias o la muerte.
- **LEA EL MANUAL** incluido con su transportador Graco antes de usarlo con su cochecito.
- **ASEGURE SIEMPRE** a su niño con el arnés del transportador cuando usa el transportador en el cochecito. Si su niño ya está en el transportador, verifique que esté asegurado con el arnés.

Parts list • Liste des pièces • Lista de las piezas

This model may not include some features shown below. **Check** that you have all the parts for this model

BEFORE

assembling your product. If any parts are missing, call Customer Service.

No tools required.

Ce modèle pourrait ne pas inclure certaines caractéristiques illustrées ci-dessous. **Vérifiez** que vous avez toutes les pièces pour ce modèle

AVANT

d'assembler votre produit. S'il vous manque des pièces, communiquez avec notre service à la clientèle.

Aucun outil requis.

Este modelo podría no incluir algunas de las características que se indican a continuación.

Verifique que tiene todas las piezas de este modelo **ANTES** de armar su producto. Si falta alguna pieza, llame al Departamento de Servicio al Cliente.

No herramientas necesarias.

ALL MODELS • TOUS MODÈLES • TODOS MODELOS

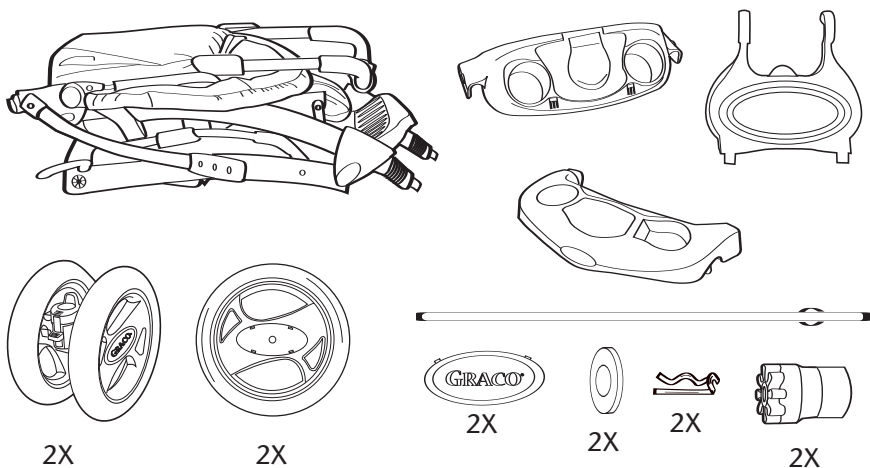

FEATURES ON CERTAIN MODELS • DISPOSITIFS SUR CERTAINS MODÈLES • CARACTERÍSTICAS EN CIERTOS MODELOS

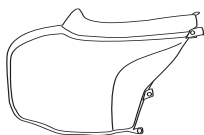

To Open Stroller • Ouvrir la poussette • Abrir el cochecito

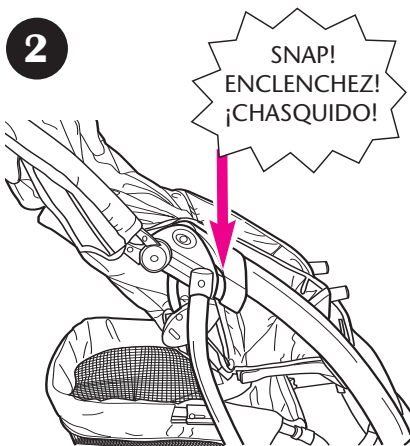
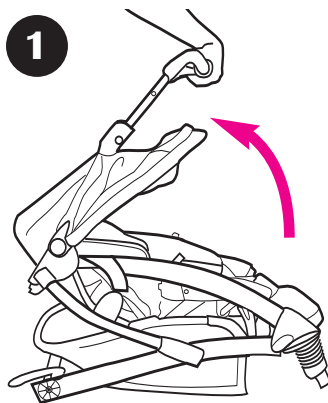
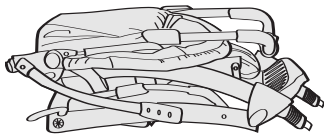

CHECK that stroller is completely open (by trying to fold it) before continuing.

VÉRIFIEZ que la poussette est complètement dépliée (en essayant de la plier) avant de continuer.

VERIFIQUE que el cochecito esté completamente abierto (intente doblarlo) antes de continuar.

Front Wheels • Les roues avant • Las ruedas delanteras

⚠️ **WARNING**

Choking Hazard:
Remove and
immediately
discard protective
end cap from
each front leg.

⚠️ **MISE EN GARDE**

Danger d'étranglement:
Retirer et jeter à la
poubelle immédiatement
les embouts de
protection des tubes
avant de la poussette.

⚠️ **ADVERTENCIA**

Saque y deseche
inmediatamente las
tapas de plástico de
los extremos de las
clavijas de las patas
delanteras.

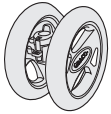

2X

3

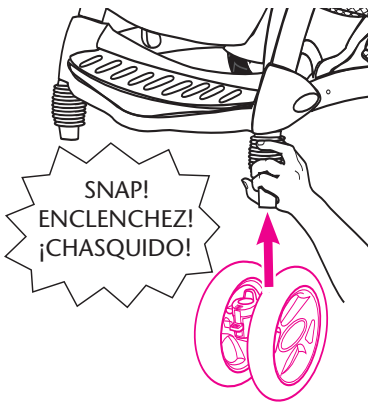

CHECK that wheels are securely
attached by pulling on wheel
assemblies.

ASSUREZ-VOUS que les roues sont
attachées solidement en tirant sur
les assemblages de roue.

VERIFIQUE que las ruedas estén
bien contactadas, tirando de los
montajes de las ruedas.

Rear Wheels • Les roues arrières

• Las ruedas traseras

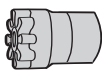

2X

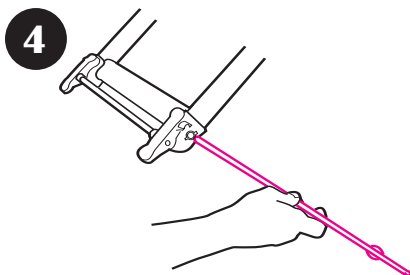

Insert axle rod through axle opening.

Insérez l'essieu à manchon à travers l'ouverture de l'essieu.

Inserte la varilla del eje por la apertura del eje.

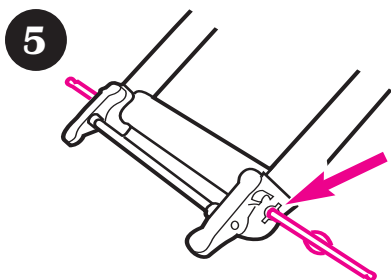

Axle key must line up with key holes.

La clé d'essieu doit s'aligner avec les trous des clés.

La llave del eje debe alinearse con los agujeros correspondientes.

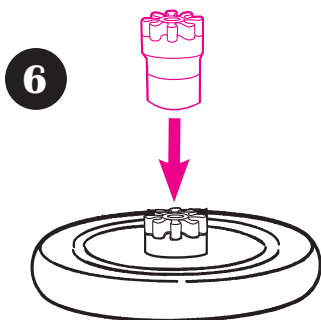

Firmly attach hub adapter onto wheel.

Attachez fermement l'adaptateur du moyeu sur la roue.

Conecte el adaptador del cubo firmemente a la rueda.

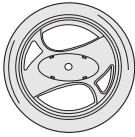

2X



2X



2X

7

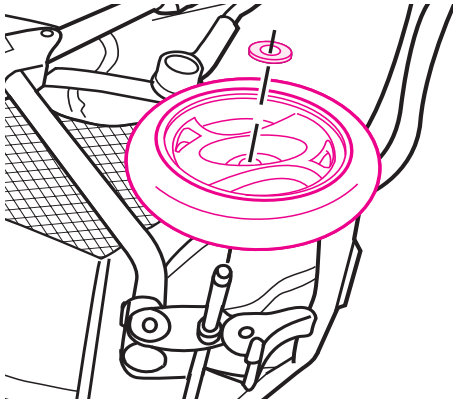

Place wheel and washer on axle.

Placez la roue et la rondelle sur l'essieu.

Ponga la rueda y la arandela en el eje.

8

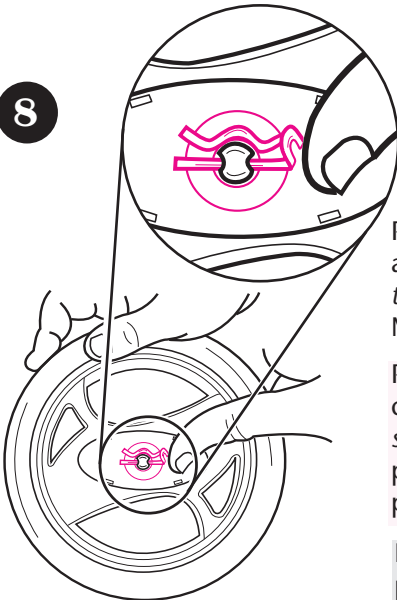

Push straight side of pin through axle hole. Pin will separate around the axle. Curved end of pin MUST face up as shown.

Pousser le côté droit de la tige dans l'orifice de l'essieu. La tige va se séparer autour de l'essieu. La partie recourbée de la tige DOIT pointer vers le haut, tel qu'illustré.

Empuje el lado recto de la clavija por el agujero del eje. La clavija se separará alrededor del eje. El lado curvo de la clavija DEBE mirar hacia arriba como se indica.



9

2X

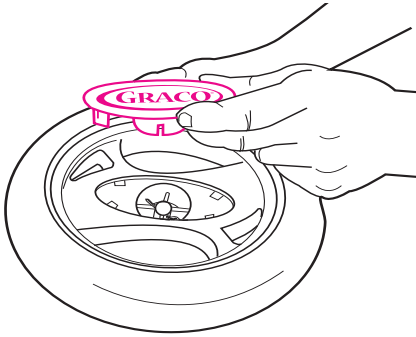

Snap hubcap over pin as shown.

Repeat on other wheel.

Enclenchez l'enjoliveur de roue sur la cheville tel qu'illustré.

Répétez sur l'autre roue.

Trabe el tapacubos sobre la clavija como se indica.

Repita el procedimiento en la otra rueda.

Accessory Bridge and Parents Tray
• Plateau à accessoire et plateau pour adulte • Barra de accesorios y bandeja de los padres

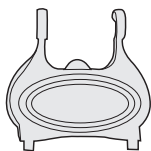

10

SNAP!
ENCLENCHEZ!
¡CHASQUIDO!

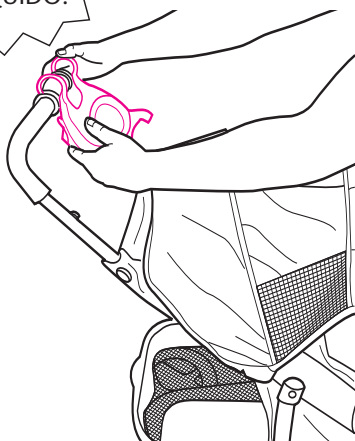

Open canopy.

Ouvrir le baldaquin.

Abra la capota.

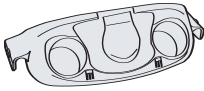

Insert tray into slots, make sure parent tray is snapped securely onto pegs on each side of the frame.

Note: Peg may be covered by cloth.

11

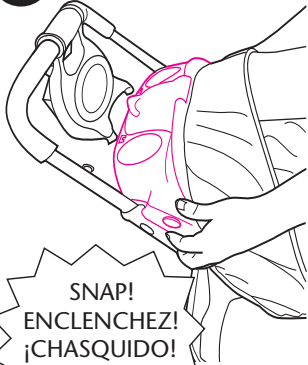

Inserrez le plateau dans les fentes, s'assurez que le plateau pour adulte est enclenché sécuritairement sur les fiches sur chaque côté de l'armature.

Note: Fiche peut être recouverte de matériel.

Inserte la bandeja en las ranuras, asegurándose que la bandeja de los padres esté bien sujeta en las clavijas de cada lado del bastidor.

Nota: La clavija podrá quedar cubierta con tela.

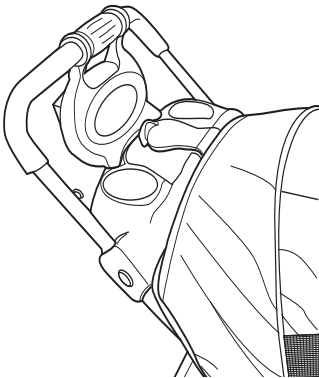

12

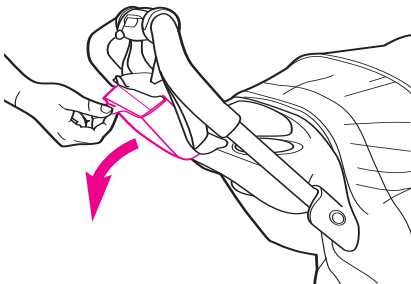

Extra storage

Rangement de surplus

Almacenaje adicional

Child's Tray • Le plateau pour enfant

• La bandeja para niños

⚠ WARNING

Always secure your child with the seat belt. The tray is not a restraint device.

DO NOT lift the stroller by the child's tray. Use care when snapping the tray on the stroller with a child in the stroller.

⚠ MISE EN GARDE

Toujours attacher votre enfant avec la ceinture de sécurité. Ce plateau n'est pas un système de retenue. **NE PAS** lever la poussette par le plateau pour enfant. Prenez garde lorsque vous enclenchez le plateau à la poussette avec un enfant dans la poussette.

⚠ ADVERTENCIA

Siempre sujete a su niño con el cinturón de seguridad. La bandeja no es un dispositivo de seguridad. **NO** levante el cochecito por la bandeja del niño. Lleve cuidado al conectar la bandeja al cochecito cuando el niño esté dentro del mismo.

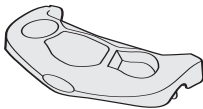

Push button in.

Enfoncez le bouton.

Oprima el botón.

13

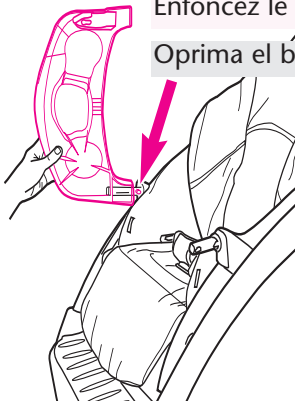

14



15

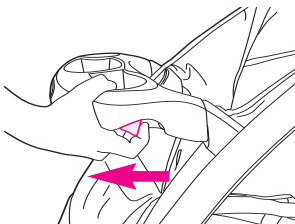

To open the tray.

Ouvrir le plateau.

Abrir la bandeja.

To Lower Basket • Pour plier le panier • Para plegar la canasta

16

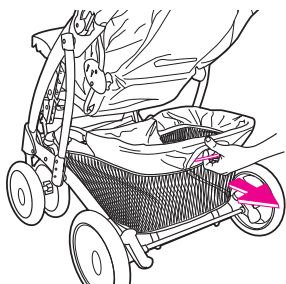

Pull basket wire **out** to lower basket.

Retirez le fil du panier pour le plier.

Jale el alambre de la canasta para plegar la canasta.



CAUTION: Lowered basket may lock brakes.

AVERTISSEMENT: Un panier plié peut verrouiller les freins.

ADVERTENCIA: La canasta plegada podrá bloquear los frenos.

To Secure Child • Attacher l'enfant

• Para asegurar al niño

Your stroller will have one of the following seat belts:

Votre poussette aura une des ceintures de retenue suivantes:

Su cochecito incluirá uno de los siguientes cinturones de seguridad:

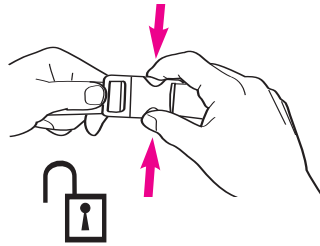
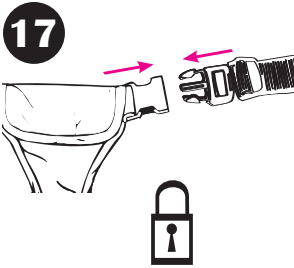

OR/OU/O

5 Point Harness • Harnais à 5 point • Arnés de 5 puntos

18

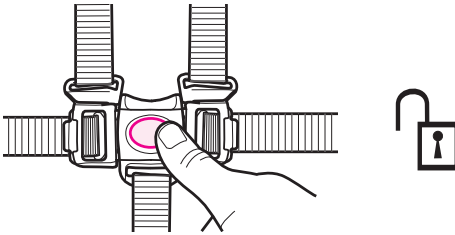

19

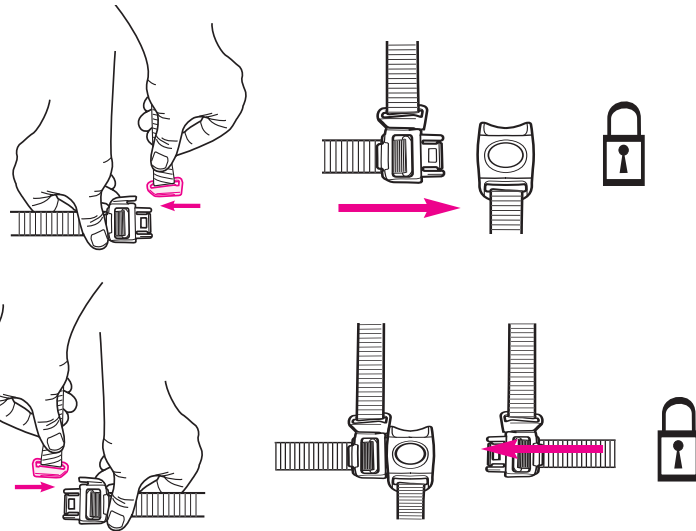

20

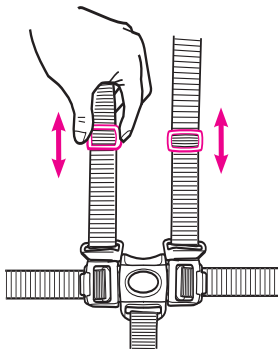

To adjust harness.
To change shoulder harness
slots see page 21.

Pour ajuster le harnais.
Pour changer des fentes de
harnais d'épaule voir la page 21.

Para ajustar el arnés.
Para cambiar ranuras del arnés
del hombro vea la página 21.

3 Point Buckle • Boucle à 3 point • Hebilla de 3 puntos

21

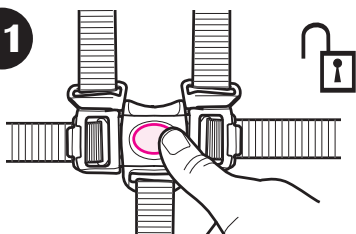

To convert to 3-pt harness.

Pour convertir en harnais
3-points.

Para convertirlo en un arnés
de 3 puntos.

22

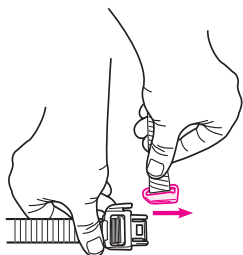

23

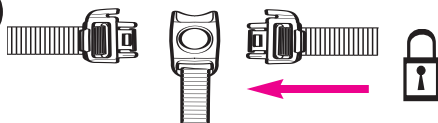

24

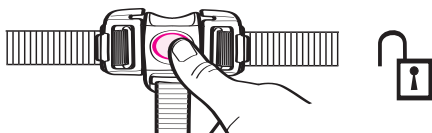

To Change Shoulder Harness Slots

- Pour changer des dents de harnais d'épaule
- Para cambiar ranuras del arnés del hombro

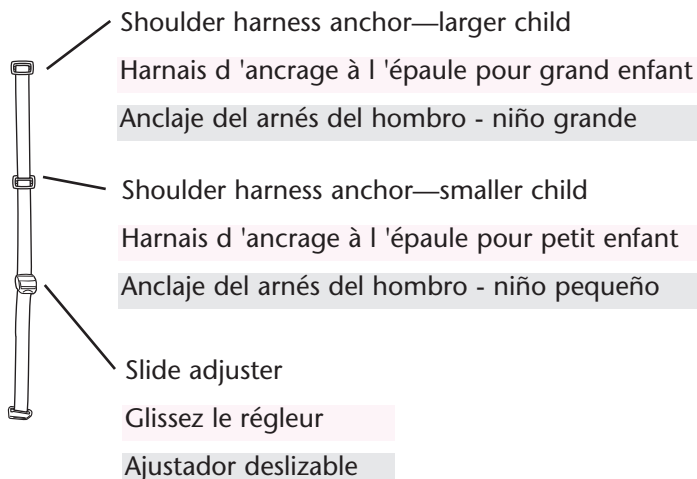

25

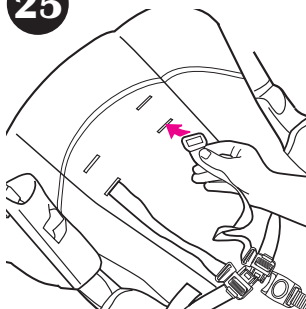

Use either shoulder harness anchor in the slots that are closest to child's shoulder height.

Use slide adjuster for further adjustment.

Utilisez l'un ou l'autre des harnais d'ancrage à l'épaule dans les fentes qui sont les plus proches de la hauteur de l'épaule de l'enfant.

Utilisez le régleur pour plus d'ajustement.

Use uno de los anclajes del arnés del hombro en las ranuras que estén más cerca a la altura del hombro del niño.

Use el ajustador deslizable para lograr ajustes adicionales.

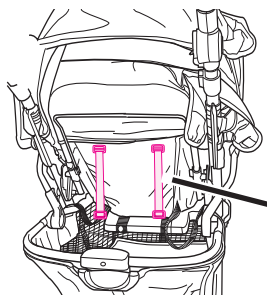

Excess strap—smaller child

Excédent de courroie pour petit enfant

Correa adicional - niño pequeño

Brakes • Les freins • Los frenos

⚠ WARNING

Check that brakes are on by trying to push stroller.

⚠ MISE EN GARDE

Vérifiez que les freins fonctionnent en essayant de pousser la poussette.

⚠ ADVERTENCIA

Inspeccione los frenos tratando de empujar el cochecito.

26

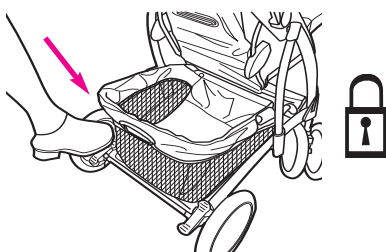

27



Swivel Wheels • Les roues pivotantes • Las ruedas giratorias

28

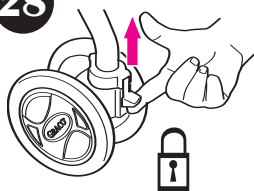

Front swivel wheels lock for use on uneven surfaces such as grass, stones or gravel.

Les roues pivotantes avant se barrent pour un usage sur les surfaces irrégulières tel que le gazon, les cailloux ou le gravier.

29

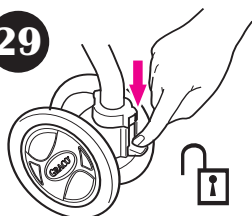

Las ruedas giratorias delanteras se traban para el uso en superficies desparejas tales como césped, piedras o grava.

To Recline Seat • Pour incliner le siège • Para reclinar el asiento

⚠WARNING

Fabric caught in the latches may prevent them from locking. When returning seat to upright position, do not allow fabric to be pinched in the latch.

Child may slip into leg openings and strangle. **Never** use in full recline position unless enclosure is up.

When making adjustments to the stroller seat, make sure child's head, arms, and legs are clear of moving seat parts and stroller frame.

⚠MISE EN GARDE

Du tissu coincé dans les loquets peut empêcher ceux-ci de barrer. Lorsque vous remettez le siège en position verticale, évitez de coincer le tissu dans les loquets.

L'enfant peut glisser dans les ouvertures des et s'étrangler.

N'utilisez jamais en position complètement inclinée à moins que enceinte qui se remonte.

Lorsque vous faites des ajustements au siège de la poussette, s'assurer que la tête de l'enfant, les bras, et les jambes soient dégagés des pièces du siège en mouvement et de l'armature de la poussette.

⚠ADVERTENCIA

La tela que se agarre a las trabas podría prevenir que las mismas funcionen. Cuando vuelve a poner el asiento en la posición vertical, no deje que la tela se agarre en la traba.

El niño puede deslizarse entre las aperturas para las piernas y estrangularse.

Nunca lo use en una posición reclinada a menos que recinto esté en la posición vertical.

Cuando realiza ajustes al asiento del cochecito, asegúrese que la cabeza, brazos y piernas del niño están lejos de las piezas del asiento que se mueven y del armazón del cochecito.

30

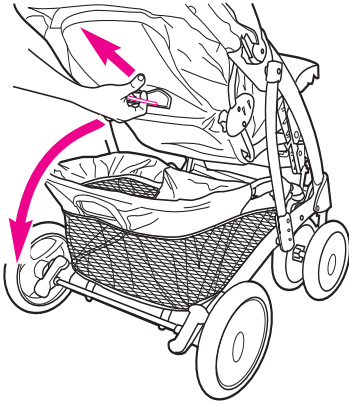

To recline: lift back of canopy, and squeeze recline wire on back of seat.

Pour incliner: soulevez l'arrière du baldaquin et pressez la tige d'inclinaison à l'arrière du siège.

Para reclinarlo: levante el respaldo de la capota y apriete el alambre de inclinación atrás del asiento.

31

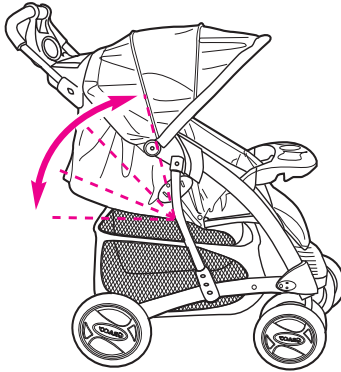

To raise

Pour remonter

Para levantarlo

Enclosure • Enceinte qui se remonte • Recinto

⚠ WARNING

Do not use enclosure with an older child that can lift up on hands and knees or crawl out.

⚠ MISE EN GARDE

Ne pas utiliser enceinte qui se remonte avec un enfant plus âgé qui peut se remonter sur ses mains et ses genoux ou qui peut ramper hors de la poussette.

⚠ ADVERTENCIA

No use recinto con un niño mayor que puede levantarse en sus manos y rodillas o salir gateando.

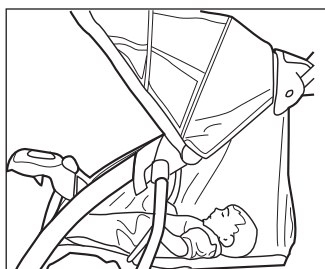

Recline seat to full recline position and remove head support. Never use any head support in the full recline position.

Inclinez le siège complètement et enlevez l'appui-tête. Ne jamais utiliser d'appui-tête dans la position assise.

Recline el asiento completamente y quite el soporte para la cabeza. Nunca use el soporte de la cabeza en la posición totalmente reclinada.

32

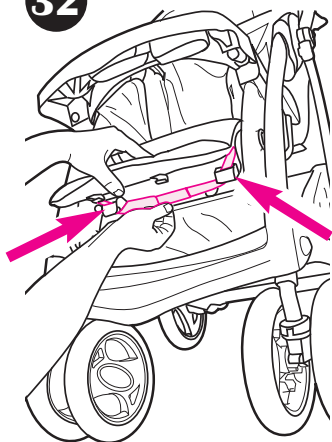

Behind leg rest, undo hook and loop strap and pull straps out through two side slots.

À l'endos du repose pied, défaire la courroie et retirez sur les courroies à travers les deux fentes de côté.

Detrás del apoyapiés, desabroche la correa y jale las correas por las dos ranuras laterales.

33

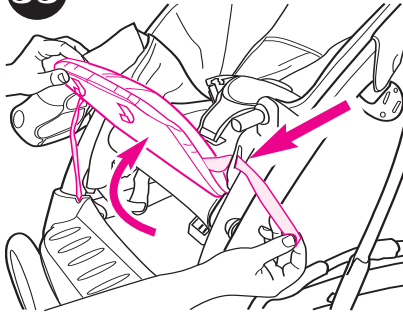

Open child's tray, lift enclosure, and thread straps through button holes on each side of seat cover.

Ouvrir le plateau pour enfant, levez le repose pied, et enfillez les courroies à travers les trous à bouton sur chaque côté de la housse du siège.

Abra la bandeja del niño, levante el recinto y pase las correas por los ojales en cada lado del forro del asiento.

34

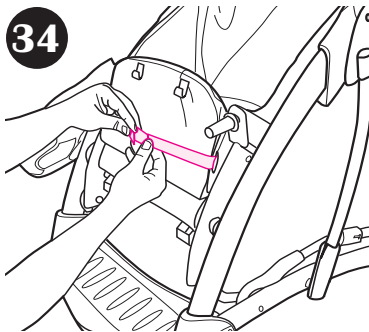

Fasten hook and loop straps together.

Attachez les courroies ensemble.

Abroche las correas.

35

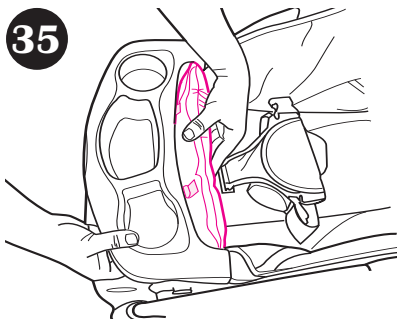

To secure enclosure, attach plastic hooks to child's tray as shown.

Pour avoir un attachement solide de, attachez les crochets en plastique au plateau pour enfant tel qu'illustré.

Para sujetar el recinto, conecte los ganchos de plástico a la bandeja del niño como se indica.

Head Support • Appui-tête • Soporte para la cabeza



36

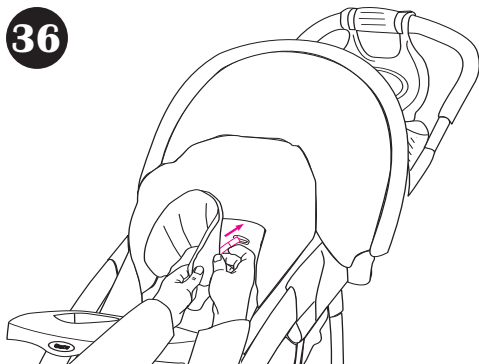

37

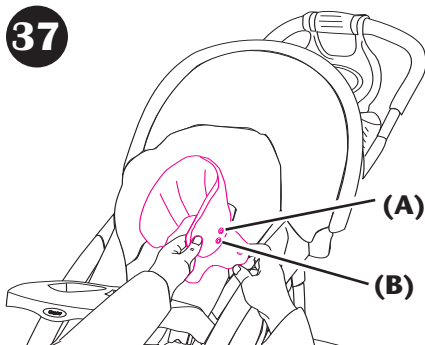

To provide head support for smaller children, choose the upper snap (A) on both sides as shown, and the lower snap (B) for larger children.

Pour fournir un appui-tête pour des plus petits enfants, choisir le bouton pression supérieur (A) sur chaque côté tel qu'illustré, et le bouton pression inférieur (B) pour des enfants plus large.

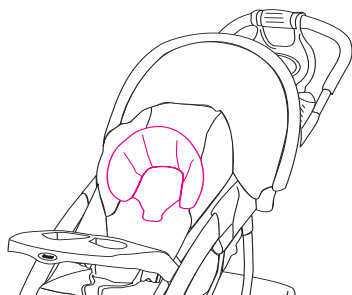

Para ofrecer soporte a la cabeza de niños más pequeños, elija el cierre superior (A) en ambos lados, como se indica, y el cierre inferior (B) para niños más grandes.

To Fold Stroller • Plier la poussette • Para plegar el cochecito

Before folding stroller: Unhook enclosure, if in use, and refasten straps to underside of stroller.

Avant de plier la poussette: Décrochez le enceinte qui se remonte si elle est utilisée, et réattachez les courroies en dessous de la poussette.

Antes de plegar el cochecito: Desconecte el recinto, si está en uso, y vuelva a conectar las correas a la parte inferior del cochecito.

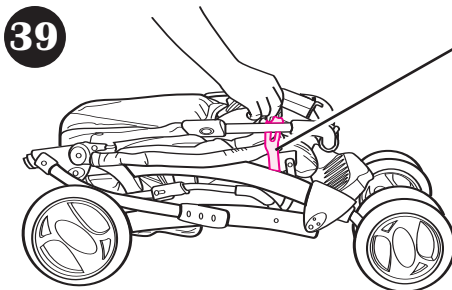
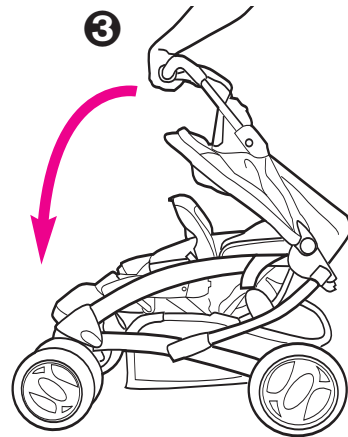
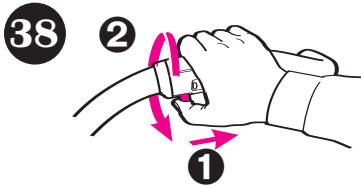

Storage latch

Loquet de rangement

Traba de almacenamiento

To Attach Graco® Infant Car Seat
• Pour fixer le dispositif de retenue pour bébé Graco®
• Cómo instalar el asiento de automóvil para bebé Graco®

For models that do not come with an infant car seat one may be purchased separately.

▲WARNING Use only a Graco® SnugRide™ or infant SafeSeat™ car seat with this travel system. (Not intended for use with AUTOBABY (Europe only) and ASSURA infant car seats.) If unsure of the model or for more information please call Graco's customer service number: 1-800-345-4109. Improper use of this stroller with other manufacturers' car seats may result in serious injury or death. Read the manual provided with your Graco car seat before using it with your stroller.

- Always secure your child with the car seat harness when using the car seat in the stroller. If your child is already in the car seat, **check that the child is secured with the harness.**

Pour les modèles qui n'ont pas un porte-bébé, vous pouvez en acheter un séparément.

▲MISE EN GARDE Utilisez uniquement un dispositif de retenue pour enfant SnugRide™ ou SafeSeat™ de Graco® avec ce système de voyage. (Non conçu pour utiliser avec les dispositifs de retenue pour nourrisson AUTOBABY (Europe seulement) et ASSURA.) En cas de doute au sujet du modèle ou pour obtenir plus de renseignements, veuillez communiquer avec le service à la clientèle de Graco au 1-800-345-4109. Tout mauvais usage de cette poussette avec un siège d'auto d'une autre marque peut occasionner des blessures sérieuses ou mortelles. Lire le manuel d'utilisation fourni avec le porte-bébé Graco avant de l'utiliser avec cette poussette.

- Toujours attacher votre enfant avec le harnais du porte-bébé quand vous l'utilisez avec la poussette. Si votre enfant est déjà dans le porte-bébé, **assurez-vous que l'enfant est attaché avec le harnais.**

En los modelos que no incluyen un asiento para automóvil, se puede comprar uno por separado.

▲ADVERTENCIA Use solamente los asientos infantiles para automóviles SnugRide™ o SafeSeat™ de Graco® en este sistema de viaje. (No debe usarse con AUTOBABY (Europa solamente) y asientos de automóvil para bebé ASSURA.) Si no está seguro del modelo o para obtener más información, por favor llame al número de servicio al cliente de Graco: 1-800-345-4109. El uso inadecuado de este cochecito con asientos para automóvil de otros fabricantes podría resultar en lesiones serias o la muerte. Lea el manual incluido con su transportador Graco antes de usarlo con su cochecito.

- Asegure siempre a su niño con el arnés del transportador cuando usa el transportador en el cochecito. Si su niño ya está en el transportador, **verifique que esté asegurado con el arnés.**

40

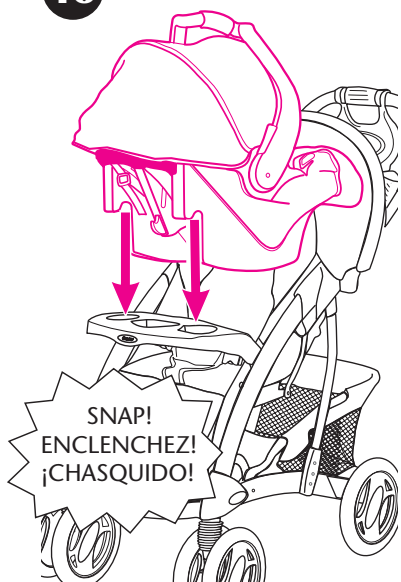

- Recline the stroller seat back to its lowest position.
- Position mounting notches over tray. Push down on car seat until the attachment latch snaps into tray.
- Inclinez le dossier de la poussette en position la plus basse.
- Placez les encoches du montant sur le plateau. Abaissez le dispositif de retenue pour enfant jusqu'à ce que le loquet d'attachement s'enclenche dans le plateau.
- Recline el respaldo del cochecito hacia atrás hasta la posición más baja.
- Coloque las ranuras de montaje sobre la bandeja. Empuje el asiento para automóvil hacia abajo hasta que la traba de seguridad se trabe en la bandeja.

41

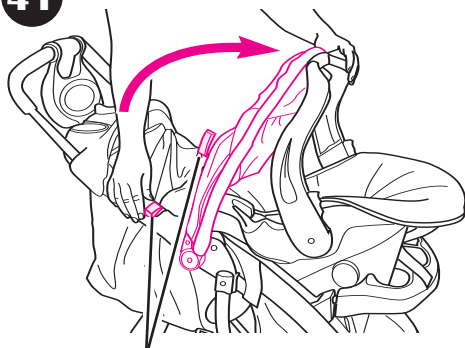

Restraint latches
Retenues des loquets

Ubicar los seguros

- Push stroller canopy forward as shown, to locate restraint latch on each side of stroller.
- Poussez le baldaquin de la poussette vers l'avant tel qu'illustré, pour situer le retenue de loquet sur chaque côté de la poussette.
- Empuje la capota del cochecito hacia delante como se indica, para ubicar el seguro en cada lado del cochecito.

42

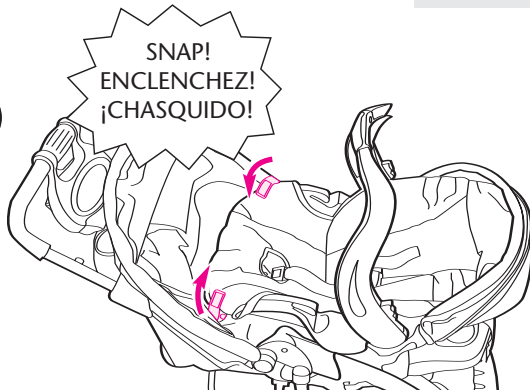

- Push stroller canopy back, and rotate restraint latches until they snap the infant car seat into place.
- **Check that infant car seat is securely attached by pulling up on it.**
- Repoussez le baldaquin de la poussette, et pivotez les retenues des loquets jusqu'à ce qu'elle enclenche le dispositif de retenue pour enfant en place.
- **Assurez-vous que le dispositif de retenue pour enfant est attaché solidement en tirant vers le haut.**
- Empuje la capota del cochecito hacia atrás y gire los seguros hasta que el asiento para automóvil quede sujeto.
- **Verifique que el asiento para automóvil esté bien sujeto, jalando el mismo hacia arriba.**

43

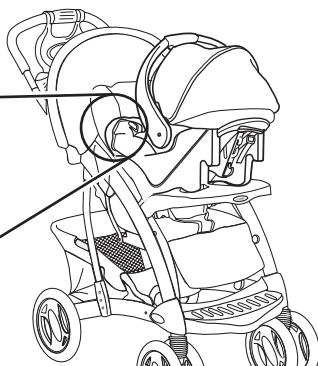
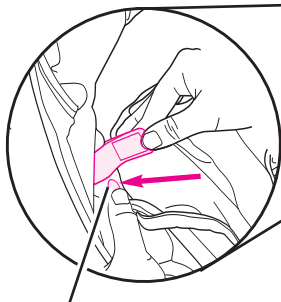

Push release button

Appuyez sur le bouton de relâche

Oprima el botón para soltar

- **To unlock restraint latches:** Push release button beneath the restraint latch and rotate away from infant car seat.
- **Pour déverrouillez les retenues de loquets:** Appuyez le bouton de relâche en dessous des retenues de loquets et pivotez les retenues des loquets.
- **Para abrir los seguros:** Oprima el botón de debajo del seguro para soltar y gire los seguros.

44

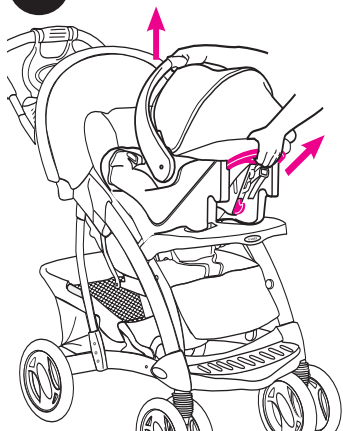

- **To remove infant car seat:** squeeze release handle at back of infant car seat, and lift car seat out of the stroller.
- **Pour retirer le dispositif de retenue pour enfant:** pressez la poignée de déclenchement derrière le dispositif de retenue pour enfant, et soulevez le dispositif de retenue pour enfant hors de la poussette.
- **Para sacar el asiento para automóvil:** apriete la manija de liberación en la parte trasera del asiento para automóvil, y levante el asiento para automóvil del cochecito.

To Use Boot (on certain models)

- Pour utiliser la chancelière (sur certains modèles)
- Para usar la bota (en ciertos modelos)

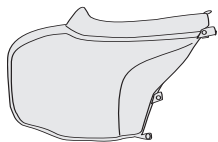

45

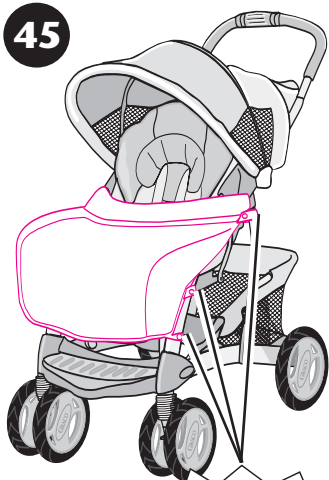

SNAP!
ENCLENCHEZ!
¡CHASQUIDO!

Snap boot around stroller in six places.

If seat is being used in fully reclined carriage position, close off leg opening as described on pages 25-26.

Enclenchez la chancelière autour de la poussette à trois endroits.

Si le siège est utilisé en position landau complètement inclinée, fermez l'ouverture des jambes tel que décrit dans les pages 25-26.

Abroche la bota en el cochecito en seis lugares.

Si el asiento se usa en la posición totalmente reclinada del cochecito, cierre la abertura para la pierna como se describe en las páginas 25-26.

To Remove Seat Cover • Enlever la housse du siège • Para quitar la funda del asiento

Before removing seat cover, adjust seat to upright position, remove the accessory bridge and parent tray.

Avant de retirer la housse du siège, ajustez le siège à une position verticale, retirez le plateau à accessoire et le plateau pour adulte.

Antes de quitar el forro del asiento, ajuste el asiento a la posición vertical, quite el barra de accesorios y la bandeja de los padres.

46

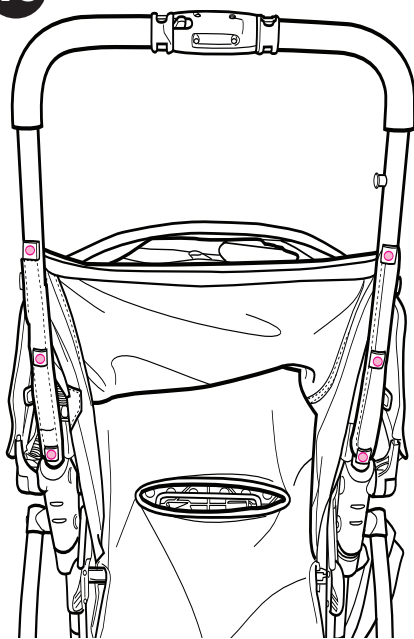

Remove screws from back of seat.

Enlevez les vis à l'endos du l'arrière de la poussette.

Quite los tornillos de la parte trasera del cochecito.

Rear of stroller

L'arrière de la poussette

Parte trasera del cochecito

47

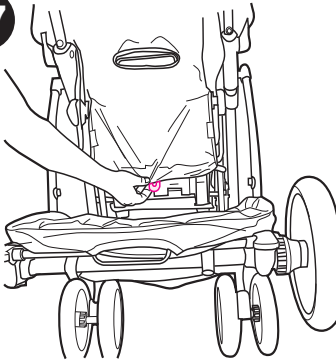

Unhook plastic tab on underside of the back of seat base.

Décrochez la languette en plastique en dessous à l'arrière du socle.

Desabroche la lengüeta de plástico debajo de la parte trasera de la base del asiento.

48

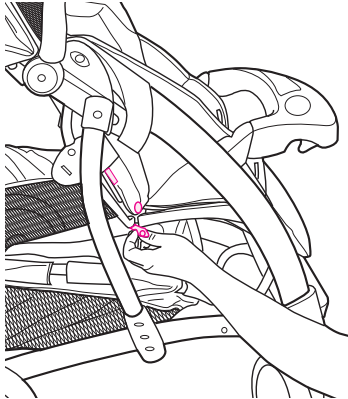

Undo snap and unfasten hook and loop strap on each side of the stroller.

Défaire le bouton pression et détachez le courroie sur chaque côté de la poussette.

Desabroche el cierre y las correas en cada lado del cochecito.

49

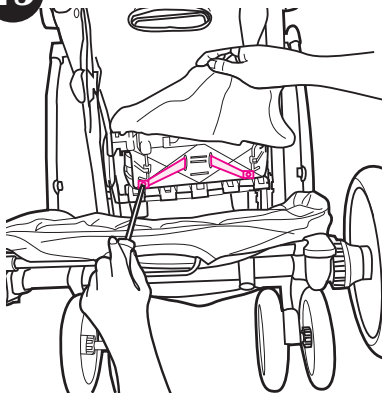

Lift back of seat cover and remove screws on rear of backrest.

Soulevez le dossier de la housse du siège et enlevez les vis à l'endos du repose dossier.

Levante la parte trasera del forro del asiento y quite los tornillos en la parte trasera del respaldo.

50

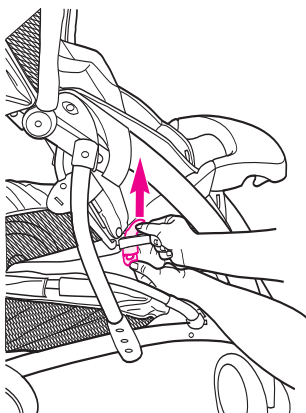

Unhook plastic tabs on each side of seat bottom, and pull straps out of slots.

Décrochez les languettes en plastique sur chaque côté du bas du siège, et retirez les courroies des fentes.

Desabroche las lengüetas de plástico en cada lado de la parte inferior del asiento y jale las correas de las ranuras.

51



Unhook elastic strap on each side of the tray.

Décrochez la courroie élastique sur chaque côté du plateau.

Desconecte la correa elástica de cada lado de la bandeja.

52

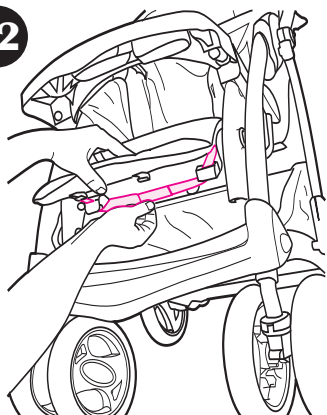

Behind leg rest, undo hook and loop strap and pull straps out of two side slots.

À l'arrière du repose jambe, défaire la courroie et retirez les courroies des deux fentes du côté.

Detrás del apoyapiés, desabroche la correa y jale las correas de las dos ranuras laterales.

53

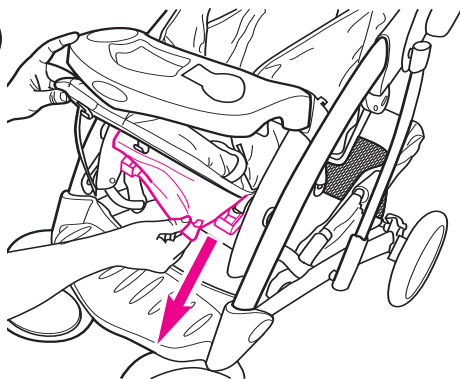

54

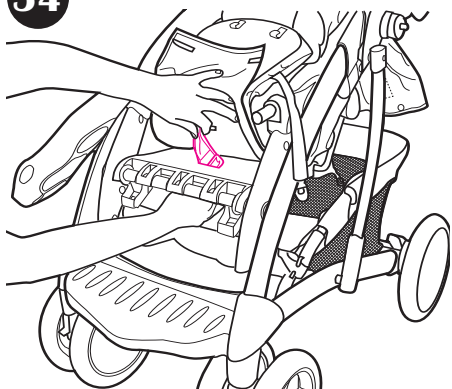

Pull crotch strap up through seat pan, and slide seat cover off backrest.

Tirez la courroie d'entre-jambes à travers le cadre du siège, et glissez la housse du siège du repose dossier.

Jale la correa de la entrepierna hacia arriba por el asiento y quite el forro del asiento del respaldo.

55

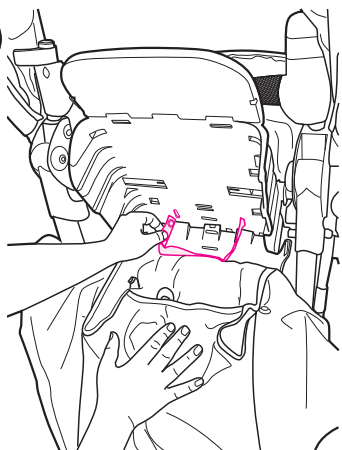

Pull straps out of slots on backrest.

Reverse steps to reassemble.

Retirez les courroies des fentes sur le repose dossier.

Inversez les étapes pour réassembler.

Jale las correas de las ranuras del respaldo.

Siga los pasos en orden invertido para volver a montar.

Care and Maintenance

- **REMOVABLE SEAT PAD** may be machine washed in cold water on delicate cycle and drip-dried. NO BLEACH.
- **TO CLEAN STROLLER FRAME**, use only household soap and warm water. NO BLEACH or detergent.
- **FROM TIME TO TIME CHECK YOUR STROLLER** for loose screws, worn parts, torn material or stitching. Replace or repair the parts as needed. Use only Graco replacement parts.
- **EXCESSIVE EXPOSURE TO SUN OR HEAT** could cause fading or warping of parts.
- **IF STROLLER BECOMES WET**, open canopy and allow to dry thoroughly before storing.
- **IF WHEEL SQUEAKS**, use a light oil (e.g., WD-40, 3-in-1, or sewing machine oil). It is important to get the oil into the axle and wheel assembly as illustrated.
- **WHEN USING YOUR STROLLER AT THE BEACH** completely clean your stroller afterward to remove sand and salt from mechanisms and wheel assemblies.

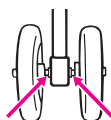

Soins et entretien

- **LE COUSSIN DE SIÈGE AMOVIBLE** est lavable à la machine à l'eau froide et au cycle délicat. Étendre pour sécher. PAS D'EAU DE JAVEL.
- **POUR NETTOYER L'ARMATURE DE LA POUSSETTE**, utilisez un savon de ménage et de l'eau tiède. PAS D'EAU DE JAVEL ou détergent.
- **DE TEMPS EN TEMPS, VÉRIFIEZ VOTRE POUSSETTE** pour des vis desserrées, pièces usagées, tissu ou couture déchiré. Remplacez ou réparez ces pièces si nécessaire. Utilisez seulement les pièces de remplacement Graco.
- **UNE EXPOSITION PROLONGÉE AU SOLEIL** peut provoquer une décoloration prématurée du tissu et du plastique.
- **SI LA POUSSETTE EST MOUILLÉE**, ouvrez le baldaquin et laissez sécher complètement avant l'entreposage.
- **SI LES ROUES GRINCENT**, utilisez une huile légère (i.e. WD-40, 3 dans 1, ou bien une huile pour machine à coudre). Il est important de déposer l'huile dans l'essieu de la roue.
- **LORSQUE VOUS UTILISEZ VOTRE POUSSETTE À LA PLAGE**, prenez soin de bien la nettoyer après l'usage afin d'enlever le sable et le sel du mécanisme et des roues.

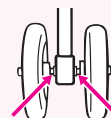

Cuidado y mantenimiento

- **EL ASIENTO REMOVIBLE** puede lavarse a máquina en agua fría en el ciclo delicado y secarse al aire. NO USE CLORO.
- **PARA LIMPIAR EL ARMAZÓN DEL COCHECITO:** usar solamente jabón de uso doméstico y agua tibia. NO USE CLORO o detergente.
- **DE VEZ EN CUANDO, INSPECCIONE EL COCHECITO** para determinar si hay tornillos flojos, piezas gastadas, material o costuras rotas. Cambie o repare las piezas según sea necesario. Use solamente repuestos marca Graco.
- **EL CONTACTO EXCESIVO CON EL SOL** o el calor podría causar que se destiña o se tuerzan algunas piezas.
- **SI EL COCHECITO SE MOJA**, abra la capota y déjelo secar completamente antes de guardarlo.
- **SI LAS RUEDAS HACEN RUIDO**, use un aceite liviano (por ej., WD-40, 3-en-1, o aceite para máquinas de coser). Es importante hacer penetrar el aceite en el eje y equipo de la rueda comose ilustra.
- **CUANDO USA EL COCHECITO EN LA PLAYA**, limpie el cochecito completamente después para sacar la arena y la sal de los mecanismos y equipos de las ruedas.

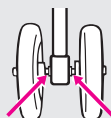

Replacement Parts • Warranty Information (USA)
Pièces de rechange • Renseignements sur la garantie (au Canada)
Información sobre la garantía y las piezas de repuesto
(EE.UU.)

To purchase parts or accessories or for warranty information in the United States, please contact us at the following:

Para comprar piezas o accesorios o para obtener información sobre la garantía en los Estados Unidos, por favor comuníquese con nosotros en:

www.gracobaby.com

or/ó

1-800-345-4109

To purchase parts or accessories or for warranty information in Canada, contact Elfe at:

Pour commander des pièces ou obtenir des renseignements au sujet de la garantie au Canada, communiquez avec Elfe au:

1-800-667-8184

(Montréal : 514-344-3533 / Fax: 514-344-9296).

or/ou

www.elfe.net

Product Registration (USA)
Inscription de votre produit (au Canada)
Registro del producto (EE.UU.)

To register your Graco product from within the U.S.A. visit us online at www.gracobaby.com/productregistration. We currently do not accept product registrations from those living outside the United States of America.

Pour inscrire votre produit Graco aux États-Unis, visitez notre site Internet www.gracobaby.com/productregistration. Pour le moment nous n'acceptons pas d'inscriptions de produits des résidents hors des États-Unis.

Para registrar su producto Graco desde dentro de los EE.UU., visítenos en línea en www.gracobebe.com/productregistration. Actualmente no aceptamos registros de los productos de quienes viven fuera de los Estados Unidos de América.