

GA-K8N51PVMT-9

AMD Socket 939 處理器主機板

使用手冊

Rev. 1003

12MC-51PVMT9-1003R



* 產品上之 WEEE logo 意指本產品必須透過特定廢棄物回收管道回收，不得任意拋棄！

* 此 WEEE 相關法令規定僅於歐盟國家實施。

Declaration of Conformity

G.B.T. Technology, Inc.
The Manufacturer/Importer
Ausechsler Weg 41, P.O. 20327 Hamburg, Germany

(description of the apparatus, system, installation to which it refers)

GA-K8N51PVMT-9

Motherboard

(reference to the specification with which conformity is declared)
in conformity with CE marking is declared
in accordance with 93/38 EEC EMC Directive

- | | | | |
|--|--|--|---|
| <input type="checkbox"/> EN 55011 | Limits and methods of measurement of radio disturbance characteristics of industrial, scientific and medical (ISM) high frequency equipment | <input checked="" type="checkbox"/> EN 61000-3-2 | Disturbances in supply systems caused by household appliances and similar electrical equipment. Voltage fluctuations* |
| <input type="checkbox"/> EN 55013 | Limits and methods of measurement of radio disturbance characteristics of information technology equipment | <input checked="" type="checkbox"/> EN 55024 | Information Technology equipment immunity requirements |
| <input type="checkbox"/> EN 55014-1 | Limits and methods of measurement of radio disturbance characteristics of household electrical appliances, portable tools and similar electrical apparatus | <input type="checkbox"/> EN 55082-1 | Generic immunity standard Part 1: Residential, commercial and light industry |
| <input type="checkbox"/> EN 55015 | Limits and methods of measurement of radio disturbance characteristics of fluorescent lamps and luminaires | <input type="checkbox"/> EN 55082-2 | Generic immunity standard Part 2: Industrial environment |
| <input type="checkbox"/> EN 55020 | Immunity from radio interference of equipment | <input type="checkbox"/> EN 55014-2 | Immunity requirements for household appliances tools and similar apparatus |
| <input checked="" type="checkbox"/> EN 55022 | Limits and methods of measurement of radio disturbance characteristics of information technology equipment | <input type="checkbox"/> EN 50091-2 | EMC requirements for uninterruptible power systems (UPS) |
| <input type="checkbox"/> EN VDE 0855 | Cabled distribution systems. Equipment | | |
| <input type="checkbox"/> EN 50174 | Power supply systems for television sound and television signals | | |
| <input type="checkbox"/> EN 60085 | Safety requirements for mains operated household and similar general use electrical appliances | <input type="checkbox"/> EN 60950 | Safety for information technology equipment including electrical business equipment |
| <input type="checkbox"/> EN 60335 | Safety of household and similar electrical appliances | <input type="checkbox"/> EN 50091-1 | General and Safety requirements for uninterruptible power systems (UPS) |



(EC conformity marking)

The manufacturer/ importer declares the conformity of above standard product with the actual required safety standards in accordance with LVD 73/23 EEC

Manufacturer/Importer

Signature: Timmy Huang

(Stamp)

Date: Oct. 18, 2005

Name: Timmy Huang

DECLARATION OF CONFORMITY

Per FCC Part 2, Section 2.1077(a)



Responsible Party Name: G.B.T. INC. (U.S.A.)

Address: 17358 Railroad Street

City of Industry, CA 91748

Phone/Fax No: (818) 854-9338 / (818) 854-9339

hereby declares that the product

Product Name: **Motherboard**

Model Number: GA-K8N51PVMT-9

Conforms to the following specifications:

FCC Part 15, Subpart B, Section 15.107(a) and Section 15.109

(a), Class B Digital Device

Supplementary Information:

This device complies with part 15 of the FCC Rules. Operation is subject to the following two conditions: (1) This device may not cause harmful and (2) this device must accept any interference received, including that may cause undesired operation.

Representative Person's Name: ERIC LU

Signature: Eric Lu

Date: Oct. 18, 2005

版權

© 2005 GIGA-BYTE TECHNOLOGY CO., LTD. All rights reserved.

本手冊所提及之商標，均屬其合法註冊公司所有。

責任聲明

本產品包裝內之物件所有權為技嘉科技所有。

本產品使用手冊保留變更產品規格而不另行通知之權利，未經技嘉科技許可，不得自行轉載，複製或散佈。若內容資訊變更，恕不另行通知。

產品使用手冊類別簡介

為了協助您使用技嘉科技產品，我們貼心設計了以下類別的使用手冊：

- 如果您要徹底了解產品詳細規格資料，請仔細閱讀“產品使用手冊”。
- 如果您想了解關於技嘉科技獨特功能詳細使用方法，請至我們的網站，“技術支援專區—新技術指南”，閱讀或下載相關資訊。

產品相關資訊，請至網站查詢：<http://www.gigabyte.com.tw>

目錄

GA-K8N51PVMT-9 主機板配置圖	6
晶片組功能方塊圖	7
第一章 硬體安裝	9
1-1 安裝前的注意需知	9
1-2 產品規格	10
1-3 安裝中央處理器及散熱裝置	12
1-3-1 安裝中央處理器	12
1-3-2 安裝散熱裝置	13
1-4 安裝記憶體模組	14
1-5 安裝介面卡	16
1-6 後方裝置插座介紹	17
1-7 插座及跳線介紹	19
第二章 BIOS 組態設定	29
主畫面功能(BIOS 範例版本：F1)	30
2-1 Standard CMOS Features (標準 CMOS 設定)	32
2-2 Advanced BIOS Features (進階 BIOS 功能設定)	34
2-3 Integrated Peripherals (整合週邊設定)	36
2-4 Power Management Setup (省電功能設定)	39
2-5 PnP/PCI Configurations (隨插即用與 PCI 組態設定)	41
2-6 PC Health Status (電腦健康狀態)	42
2-7 Frequency/Voltage Control (頻率/電壓控制)	44
2-8 Load Fail-Safe Defaults (載入Fail-Safe預設值)	45
2-9 Load Optimized Defaults (載入Optimized預設值)	45
2-10 Set Supervisor/User Password (設定管理者/使用者密碼)	46
2-11 Save & Exit Setup (離開 SETUP 並儲存設定結果)	47
2-12 Exit Without Saving (離開SETUP但不儲存設定結果)	47

第三章	驅動程式安裝	49
3-1	安裝晶片組驅動程式	49
3-2	軟體工具程式	50
3-3	軟體資訊	50
3-4	硬體資訊	51
3-5	與我們聯絡	51
第四章	附錄	53
4-1	獨特功能簡介	53
4-1-1	EasyTune 5 介紹	53
4-1-2	Xpress Recovery 介紹	54
4-1-3	BIOS 更新方法介紹	57
4-1-4	Serial ATA RAID BIOS 工具程式操作介紹	66
4-1-5	二 / 四 / 六 / 八聲道介紹	71
4-2	故障排除	76

GA-K8N51PVMT-9 主機板配置圖

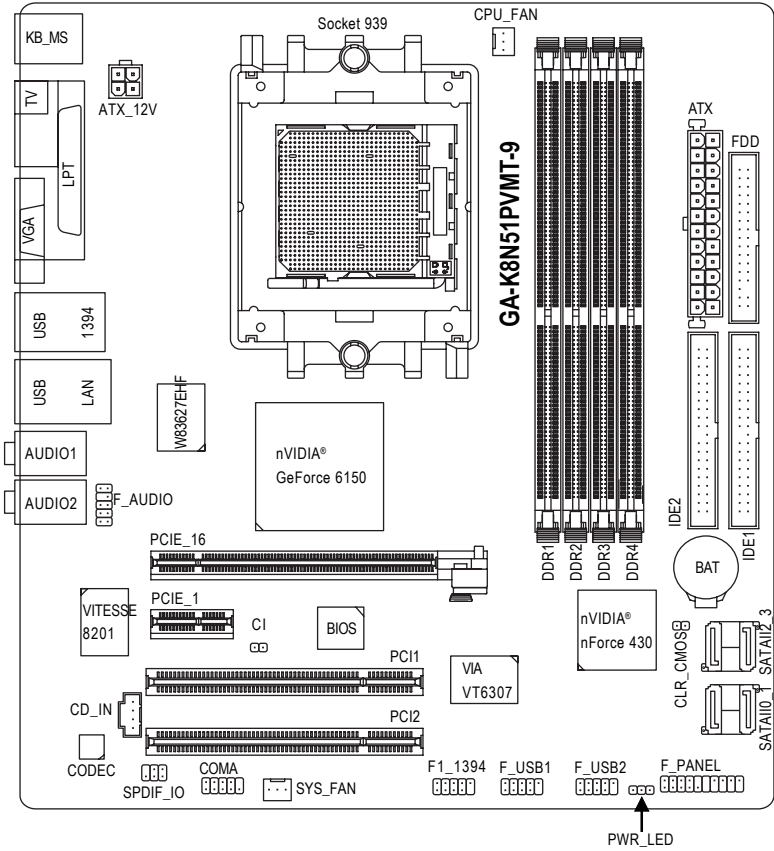

晶片組功能方塊圖

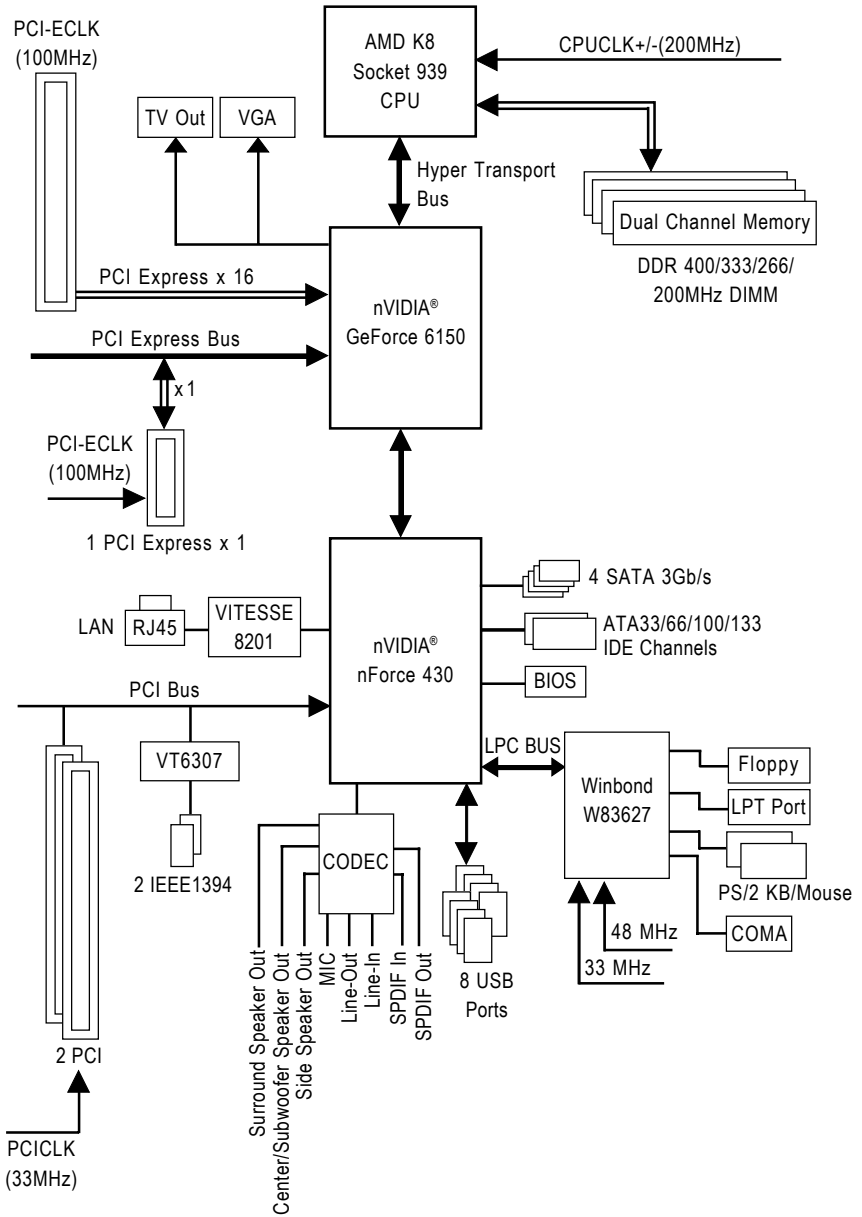

第一章 硬體安裝

1-1 安裝前的注意需知

準備您的電腦

主機板是由許多精密的積體電路及其他元件所構成，這些積體電路很容易因為遭到靜電影響而損壞。所以請在正式安裝前，做好下列準備：

1. 請將電腦的電源關閉，最好拔除電源插頭。
2. 拿取主機板時請儘量避免觸碰金屬接線部份。
3. 拿取積體電路元件(CPU、RAM)時，最好能夠戴上有防靜電手環。
4. 在積體電路未安裝前，需將元件置放在靜電墊或防靜電袋內。
5. 當您將主機板中的電源供應器插座上的插頭拔除時，請確認電源供應器的開關是關閉狀態。

安裝注意事項

1. 安裝前，請勿任意撕毀主機板上的貼紙，否則會影響到產品保固期限的認定標準。
2. 安裝主機板或加裝任何硬體前，請務必詳細閱讀本手冊所提供的相關資訊。
3. 在使用產品前，請先確定所有排線及電源線都已正確的連接。
4. 請勿讓螺絲接觸到主機板上的線路或零件，避免造成主機板損壞或故障。
5. 請確定沒有遺留螺絲或鐵製品在主機板上或電腦機殼內。
6. 請勿將電腦主機放置在不平穩處。
7. 在安裝時若打開電腦電源可能會造成系統元件、其他週邊和您自己本身的傷害。
8. 如果您對執行安裝不熟悉，或在使用本產品時有發生任何技術性問題，請洽詢專業的電腦技術人員。

1-2 產品規格

中央處理器	<ul style="list-style-type: none"> ◆ 支援最新 AMD Athlon™ 64 / 64 FX K8 Socket 939 處理器 ◆ 支援系統匯流排 2000MHz ◆ 支援 3000+ 以上 CPU
晶片組	<ul style="list-style-type: none"> ◆ 北橋：nVIDIA® GeForce 6150 晶片 ◆ 南橋：nVIDIA® nForce 430 晶片 ◆ 僅支援 Win 2000/XP 作業系統
記憶體	<ul style="list-style-type: none"> ◆ 4 組 DDR DIMM 插槽，最大支援到 4GB^(註一) ◆ 支援雙通道 DDR 400/333/266/200 DIMM
擴充槽	<ul style="list-style-type: none"> ◆ 1 組 PCI Express x 16 擴充槽 ◆ 1 組 PCI Express x 1 擴充槽 ◆ 2 組 PCI 擴充槽
IDE 插座	<ul style="list-style-type: none"> ◆ 2 組 IDE 插座(UDMA 33/ATA 66/ATA 100/ATA 133)，可連接 4 組 IDE 裝置 ◆ 僅支援 Win 2000/XP 作業系統
軟碟機插座	<ul style="list-style-type: none"> ◆ 1 組軟碟機插座可連接 1 組軟碟機
內建 SATA 3GB/s 插座	<ul style="list-style-type: none"> ◆ 4 組 SATA 3GB/s 插座由 nVIDIA® nForce 430 晶片控制 ◆ 僅支援 Win 2000/XP 作業系統
週邊設備	<ul style="list-style-type: none"> ◆ 1 組並列埠插座可支援 Normal/EPP/ECP 模式 ◆ 1 組 VGA 埠，1 組電視輸出插座，內建 COMA 插座 ◆ 8 組 USB 2.0/1.1 插座(後端 x 4，前端 x 4- 需使用排線接出) ◆ 2 組 IEEE1394 插座(後端 x 1，前端 x 1- 需使用排線接出) ◆ 1 組前端音源插座 ◆ 1 組 PS/2 鍵盤插座 ◆ 1 組 PS/2 滑鼠插座
內建顯示晶片	<ul style="list-style-type: none"> ◆ 內建於 nVIDIA® GeForce 6150 晶片
內建電視輸出	<ul style="list-style-type: none"> ◆ 內建於 nVIDIA® GeForce 6150 晶片
內建網路功能	<ul style="list-style-type: none"> ◆ 內建於 VITESSE 8201 晶片(10/100/1000 Mbit) ◆ 1 組 RJ45 埠 ◆ 僅支援 Win 2000/XP 作業系統
內建音效功能	<ul style="list-style-type: none"> ◆ ALC880 CODEC ◆ High Definition Audio ◆ 支援 2/4/6/8 聲道 ◆ 支援音源輸入、前喇叭輸出、麥克風、環繞喇叭(後喇叭)輸出、中央/重低音輸出、側喇叭輸出 ◆ SPDIF 輸出 / SPDIF 輸入 ◆ CD 音源輸入插座 ◆ 僅支援 Win 2000/XP 作業系統

(註一) 基於 PC 基本架構，4GB 有部份記憶體空間須留作系統用途，故支援 4GB 記憶體的系統，實際上顯示之記憶體大小將少於 4GB。

I/O 控制器	◆ Winbond W83627
硬體監控	◆ 系統電壓偵測 ◆ CPU / 系統溫度偵測 ◆ CPU / 系統風扇運轉偵測 ◆ CPU 過溫警告 ◆ CPU / 系統風扇故障警告功能 ◆ CPU 智慧風扇控制 ^(註二)
內建 SATA 3Gb/s	◆ 內建於 nVIDIA® nForce 430 晶片 - 支援資料 striping (RAID 0) 或 mirroring (RAID 1) 或 striping + mirroring (RAID 0 + RAID 1) 或 RAID 5 功能 - 支援傳輸速率每秒最高可達 300MB - 支援熱插拔功能 - 最高可使用 4 組 SATA 3Gb/s 設備 - 僅支援 Win 2000/XP 作業系統
BIOS	◆ 使用經授權 AWARD BIOS ◆ 支援 Q-Flash
附加特色	◆ 支援 @BIOS ◆ 支援 EasyTune (只支援硬體監控功能) ^(註三)
超頻功能	◆ 經由 BIOS 超時脈(CPU/PCIE)
規格	◆ Micro ATX 規格；24.4 公分 x 24.4 公分

(註二) 是否支援 CPU 智慧風扇控制功能會依不同的 CPU 而定，詳細資訊請至技嘉網站的 FAQ 頁面查詢。

(註三) EasyTune 的功能會因不同主機板而有所差異。

1-3 安裝中央處理器及散熱裝置



在開始安裝中央處理器(CPU)前，請遵守下列的警告訊息：

1. 請確認您所使用的中央處理器是在本主機板的支援範圍。
2. 請注意中央處理器的第一腳位置，若您插入的方向錯誤，中央處理器就無法插入，請立刻更改插入方向。
3. 請在中央處理器與散熱裝置之間均勻塗抹散熱膏。
4. 在未將散熱裝置安裝到中央處理器之前，請不要運行中央處理器，否則過熱會導致中央處理器永遠損壞。
5. 請依據您的中央處理器規格來設定頻率，我們不建議您將系統速度設定超過硬體之標準範圍，因為這些規格對於週邊設備而言並不算是符合標準規格。如果您要將系統速度設定超出標準規格，請評估您的硬體規格，例如：中央處理器、顯示卡、記憶體、硬碟等來設定。

1-3-1 安裝中央處理器

請先確認中央處理器的針腳沒有彎曲，接著將處理器插座連桿向上拉起至90度角的位置(如圖1)。請將中央處理器第一腳(標示金色三角形記號處)，對齊插座上的缺腳記號，再將中央處理器小心放入插座中，並確定所有針腳都已進入插槽內(如圖2)。請不要強迫安裝中央處理器到插座中。注意中央處理器的第一腳位置，若您插入的方向錯誤，處理器就無法插入，請立刻更改插入方向。



圖 1.

將中央處理器插座的連桿向上拉起至90度的位置。

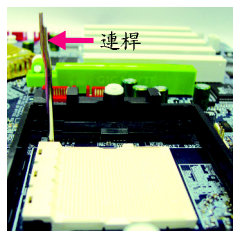

圖 2.

將中央處理器第一腳(金色三角形記號處)對齊插座上的缺腳記號，再將中央處理器小心放入插座中，並確定所有針腳都已進入插槽內。

確定中央處理器完全插入定位後，一手按住中央處理器中間的位置，緩緩的將插座連桿向下壓至鎖住的位置。

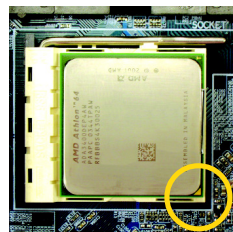

切勿強迫安裝中央處理器到插座中，若插入的方向錯誤，中央處理器就無法插入，此時請立刻更改插入方向。

1-3-2 安裝散熱裝置



圖 1.

在安裝散熱裝置前，請先塗抹散熱膏於中央處理器表面。接著將中央處理器專用的散熱裝置裝好。(詳細安裝方式請參考散熱裝置的使用手冊。)

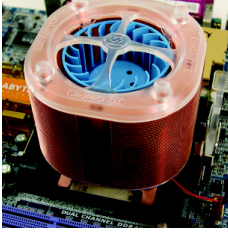

圖 2.

將散熱裝置的電源線接至主機板上的CPU_FAN插座，不然您的中央處理器將處於不正常的工作環境，甚至會因為溫度過高，而燒毀處理器。

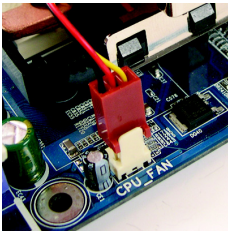

當塗抹在中央處理器上的散熱膏呈現硬化的現象時，可能會產生散熱裝置黏住中央處理器的情況。為避免此情況發生，我們建議您可使用散熱膠帶來取代散熱膏，或是小心地移除散熱裝置。

1-4 安裝記憶體模組



在開始安裝記憶體模組前，請遵守下列的警告訊息：

1. 請先確認您所購買的記憶體模組適用本主機板所支援的規格，建議您使用相同容量、規格、及廠牌的記憶體模組。
2. 在安裝或移除記憶體之前，請先確定電腦的電源已經關閉，以免造成損毀。
3. 記憶體模組設計有防呆標示，若您插入的方向錯誤，記憶體模組就無法插入，此時請立刻更改插入方向。

此主機板支援DDR記憶體模組插槽，BIOS會自動偵測記憶體的規格及其大小。安裝記憶體模組時只需插入插槽內即可，由於記憶體模組有一個凹痕，所以只能以一個方向插入。在不同的插槽，記憶體大小可以不同。



圖 1.
記憶體模組有一個凹痕，所以只能以一個方向插入。請板開記憶體模組插槽卡榫，以雙手按在記憶體模組上邊兩側，以垂直向下平均施力的方式，將記憶體模組下壓推入插槽。



圖 2.
一旦確實壓入插槽內，兩旁的卡榫便會自動向內卡住記憶體模組予以固定。試著輕輕搖動記憶體模組，若不搖晃則表示安裝完成。

Dual Channel DDR (雙通道記憶體)

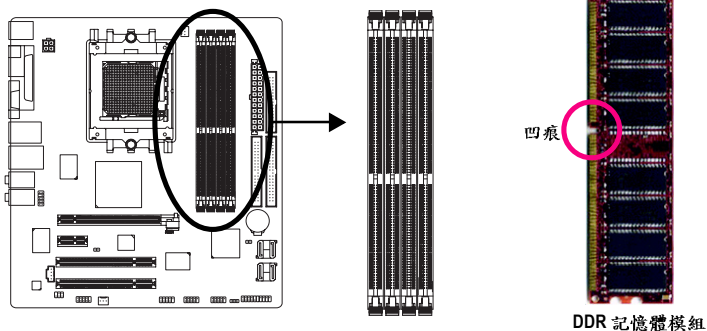
GA-K8N51PVM-T-9 支援雙通道記憶體技術(Dual Channel DDR Technology)，當使用雙通道記憶體時，Memory Bus 的頻寬會增加為原來的兩倍。

由於 CPU 的限制，若要啟動雙通道記憶體技術，在安裝記憶體模組時需注意以下安裝說明：

1. 如果您只安裝一支 DDR 記憶體模組，將無法啟動雙通道記憶體技術。
2. 如果要安裝二支 DDR 記憶體模組，建議您使用相同的記憶體模組(即相同大小、廠牌、速度、顆粒)，並將其安裝於相同顏色的 DDR 插槽內，才能啟動雙通道記憶體技術。
3. 如果要安裝四支 DDR 記憶體模組，建議您使用相同的記憶體(即相同大小、廠牌、速度、顆粒)才可以啟動雙通道記憶體技術。

可啟動 Dual Channel Technology 的組合如下表：(SS：單面，DS：雙面)

	DDR1	DDR2	DDR3	DDR4
2 支記憶體模組	DS/SS	DS/SS	X	X
	X	X	DS/SS	DS/SS
4 支記憶體模組	DS/SS	DS/SS	DS/SS	DS/SS



NOTE

若您只安裝 2 支 DDR 記憶體模組時，建議您將其安裝於 DDR1 及 DDR2 插槽。



CAUTION

如果您安裝的記憶體模組如以下的組合，將會使系統不開機。
(SS：單面，DS：雙面)

	DDR1	DDR2	DDR3	DDR4
1 支記憶體模組	X	DS/SS	X	X
	X	X	X	DS/SS
2 支記憶體模組	X	DS/SS	DS/SS	X
	DS/SS	X	X	DS/SS
	X	DS/SS	X	DS/SS
3 支記憶體模組	DS/SS	DS/SS	DS/SS	X
	X	DS/SS	DS/SS	DS/SS
	DS/SS	X	DS/SS	DS/SS
	DS/SS	DS/SS	X	DS/SS

1-5 安裝介面卡

您可以依照下列的步驟安裝您的介面卡：

1. 在安裝介面卡之前請先詳細閱讀介面卡的使用手冊並關閉電腦的電源。
2. 移除電腦外殼，並且讓自己保持接地。(為了使人體不帶電，以防止靜電傷害電腦設備)。
3. 鬆開螺絲，移開介面卡安裝擴充槽旁的金屬擋片。
4. 將介面卡小心且確實的插入在擴充槽中。
5. 請確定所有介面卡皆確實固定插在該擴充槽，並將螺絲鎖回。
6. 重新將電腦機殼蓋上。
7. 開啟電源，若有必要請至 BIOS 程式中設定介面卡的相關設定。
8. 安裝介面卡所附的驅動程式。

安裝 PCI Express x 16 繪圖加速卡：

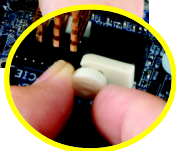
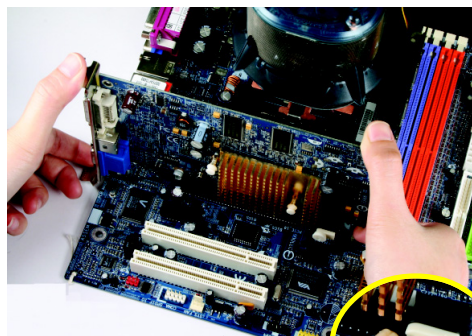

當您要安裝 / 移除顯示卡時，請將白色拉桿向外拉，再將繪圖加速卡緩緩插入 PCI Express x 16 擴充槽中，放開拉桿確實卡住繪圖加速卡。

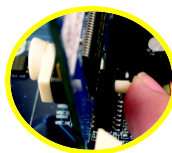

當您要移除顯示卡時，亦可將白色拉桿另一端的卡榫向內推，再將繪圖加速卡移除即可。

1-6 後方裝置插座介紹

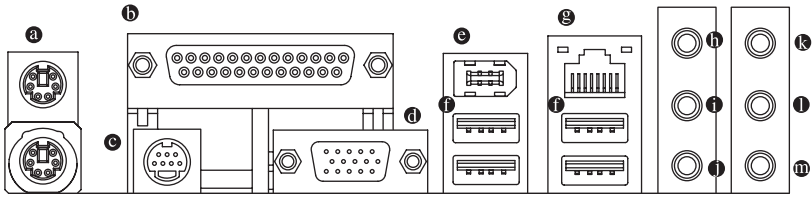

● PS/2 鍵盤及 PS/2 滑鼠插座

此為連接 PS/2 鍵盤及滑鼠的插座，在上面的是滑鼠插座(綠色)，下面是鍵盤插座(紫色)。

● 並列埠插座

也稱為印表機連接埠，可連接印表機、掃描器等週邊設備。

● 電視輸出插座 (註一)

HDTV、電視(NTSC 或 PAL)以及投影機等可以接至此接頭。

● 螢幕插座

顯示器可接至此插座。

(註一) HDTV 排線介紹

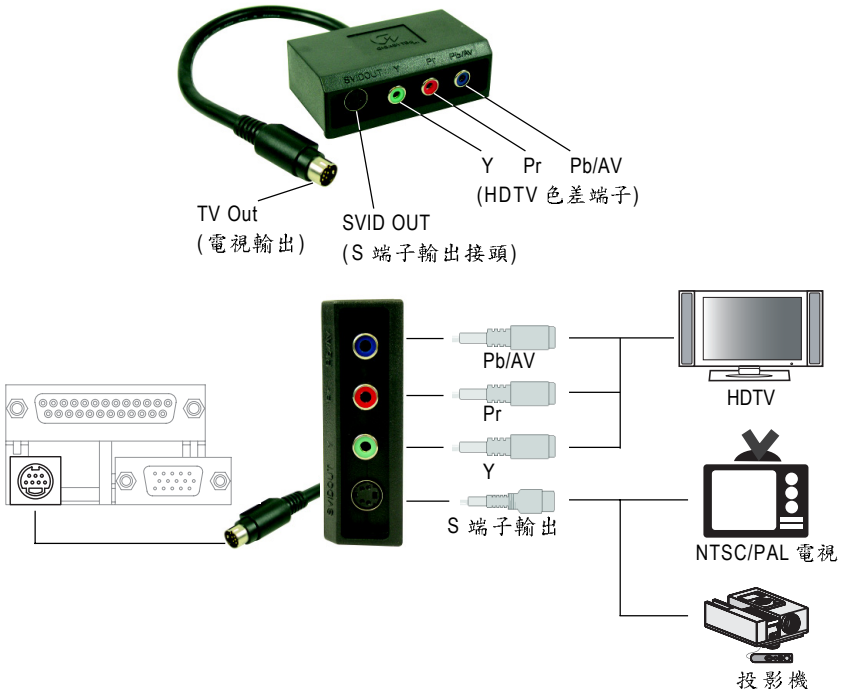

④ IEEE 1394 插座

電子電機工程師協會 1394 標準協定連接埠，IEEE1394：為(Insitute of Electrical Eletronics Engineers)電子電機工程師協會所制定的串列匯流排介面標準具有高速、高頻寬及熱插拔功能。

⑤ 通用序列匯流排(USB)

當您要使用通用序列匯流排連接埠時，必須先確認您要使用的週邊設備為標準的 USB 介面，如：USB 鍵盤 / 滑鼠、USB 掃瞄器、USB 數據機、USB 喇叭...等。而且必須確認您的作業系統是否支援此功能，或是需要另外再掛其他的驅動程式，如此才能正常工作，詳情請參考 USB 週邊裝置的使用手冊。

⑥ 網路插座

提供網路連線，此網路插座是 Gigabit Ethernet，以 10/100/1000Mbps 速度執行。

⑦ 音源輸入^(註二)

此插孔預設值為音源輸入孔。光碟機、隨身聽及其他音源輸入裝置可以接至音源輸入孔。

⑧ 音源輸出(前喇叭輸出)

此插孔預設值為音源輸出(前喇叭輸出)孔。立體聲喇叭或耳機音源插頭可以接至音源輸出孔來輸出聲音。

⑨ 麥克風

此插孔預設值為麥克風連接孔。麥克風必須接至此插孔。

⑩ 中央 / 重低音輸出

此插孔預設值為中央 / 重低音輸出孔，可提供中央 / 重低音聲道輸出聲音。

⑪ 後喇叭輸出

此插孔預設值為後喇叭輸出孔，可提供後置環繞聲道輸出聲音。

⑫ 側喇叭輸出

此插孔預設值為側喇叭輸出孔，可提供中置環繞聲道接至此插座來輸出聲音。

(註二) 您可以藉由音效軟體選擇使用 2-/4-/6-/8- 聲道音效功能。

1-7 插座及跳線介紹

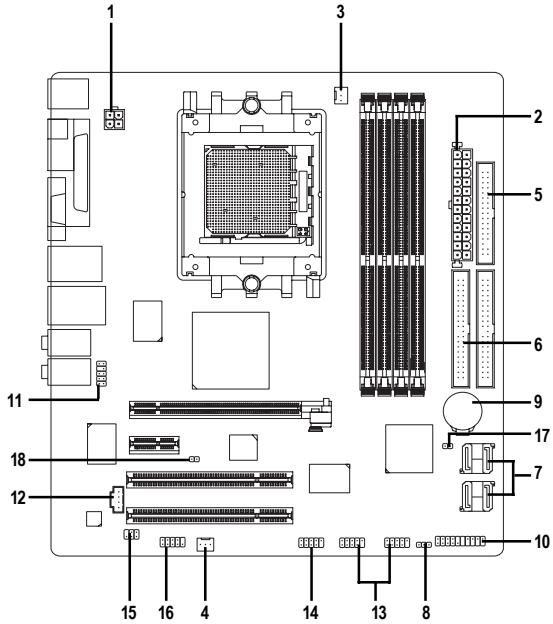

1) ATX_12V	10) F_PANEL
2) ATX (Power Connector)	11) F_AUDIO
3) CPU_FAN	12) CD_IN
4) SYS_FAN	13) F_USB1 / F_USB2
5) FDD	14) F1_1394
6) IDE1 / IDE2	15) SPDIF_IO
7) SATAII0_1 / SATAII2_3	16) COMA
8) PWR_LED	17) CLR_CMOS
9) BATTERY	18) CI

1/2) ATX_12V / ATX電源插座 (2x2 pin ATX_12V / 2x12 pin ATX)

透過電源插座，可使電源供應器提供足夠且穩定的電源給主機板上所有元件，在插入電源插座前，請先確定所有元件或裝置皆已正確安裝，並注意插座之正確腳位，對準後緊密的插入。

ATX_12V 電源插座主要提供 CPU 電源使用。若沒有插上 ATX_12V 電源插座，系統將不會啟動。

注意！

為因應將來擴充需求，建議使用輸出功率大的電源供應器(建議：300 瓦或以上之電源供應器)，以供應足夠的電力需求。若使用電力不足的電源供應器，可能會導致系統不穩或無法開機。

如果您使用的電源供應器的 ATX 電源接頭為 24 支接腳，請將主機板上 ATX 電源插座上的遮蓋物移除。若電源接頭為 20 支接腳，請勿將電源接頭插入遮蓋物放置的範圍內。

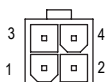
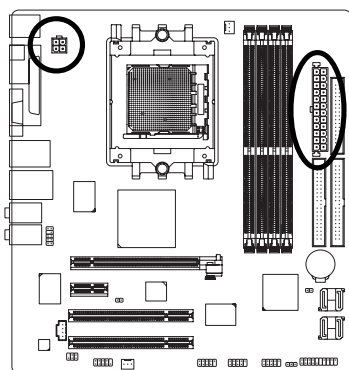

接腳	定義
1	接地腳
2	接地腳
3	+12V
4	+12V

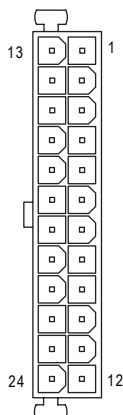

接腳	定義	接腳	定義
1	3.3V	13	3.3V
2	3.3V	14	-12V
3	接地腳	15	接地腳
4	+5V	16	PS_ON(soft On/Off)
5	接地腳	17	接地腳
6	+5V	18	接地腳
7	接地腳	19	接地腳
8	電源良好	20	-5V
9	5V SB(stand by +5V)	21	+5V
10	+12V	22	+5V
11	+12V(僅於 24 支接腳的電源接頭支援)	23	+5V (僅於 24 支接腳的電源接頭支援)
12	3.3V(僅於 24 支接腳的電源接頭支援)	24	接地腳(僅於 24 支接腳的電源接頭支援)

3/4) CPU_FAN / SYS_FAN (散熱風扇電源插座)

散熱風扇之電源插座皆提供 +12V 的電壓，此插座為支援 3-pin 電源接頭以及具有防呆裝置。大部份廠商設計之電源接頭為紅色線是正極，一定要接到 +12V；黑色線是接地線 (GND)。請記得插上散熱風扇電源插座，否則會導致系統內溫度過高而當機。

注意！

請務必記得插上 CPU 散熱風扇電源插座，不然您的處理器將處於不正常的工作環境，甚至會因為溫度過高，而燒毀處理器。

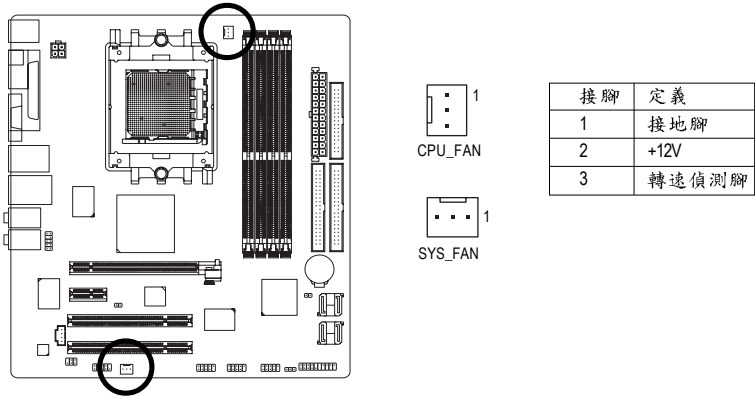

5) FDD (軟碟機插座)

此插座用來連接軟式磁碟機的排線，而排線的另一端可以連接一部軟式磁碟機。可連接之軟碟機類型有：360KB，720KB，1.2MB，1.44MB 及 2.88MB。請將排線紅色標示處對準插座上第一腳的位置。

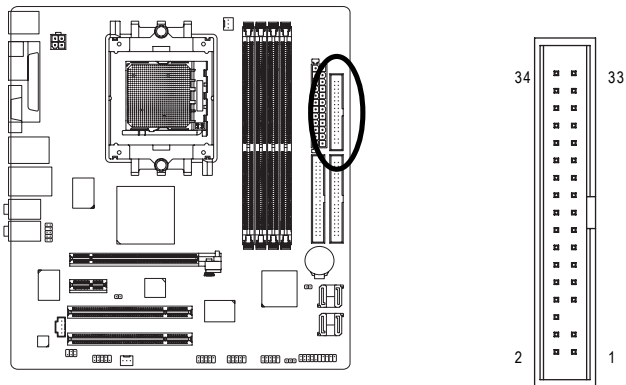

6) IDE1/IDE2 (IDE 插座)

IDE 插座為 IDE 設備接到電腦的界面。一個 IDE 插座可以連接一條 IDE 排線，而一條排線可以連接二組 IDE 設備(硬碟或光碟機等)。如果您連接了二組 IDE 設備，請將第一組的跳線設為 Master，第二組設為 Slave。(詳細設定請參考 IDE 設備上的說明)

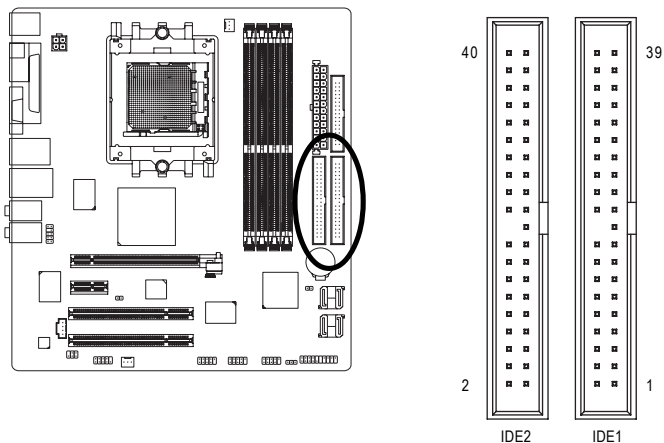

7) SATAII0/1/2/3 (SATA 3Gb/s 插座，由 nForce 430 晶片控制)

SATA 3Gb/s 提供每秒最高可達 300MB 的傳輸速度，請配合 BIOS 做相關設定。並且請安裝適當的驅動程式，方可正常動作。

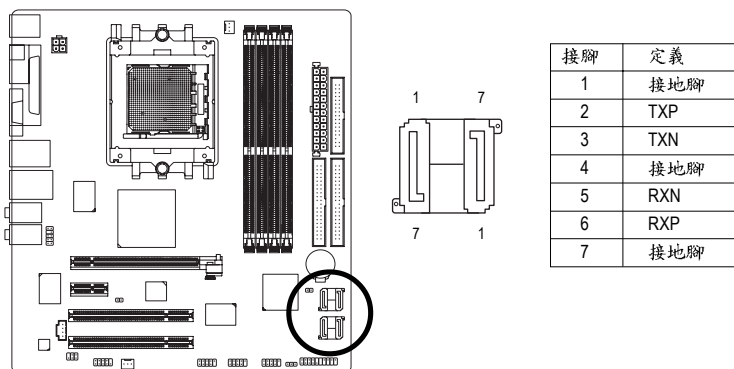

8) PWR_LED

此 PWR_LED 是連接系統電源指示燈指示系統處於 ON 或 OFF 當 Power LED 在 Suspend 模式下，會以閃爍的方式呈現。

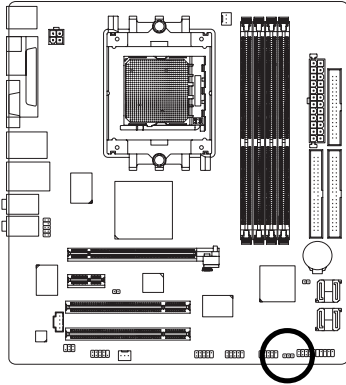

1

接腳	定義
1	MPD+
2	MPD-
3	MPD-

9) BATTERY (電池)

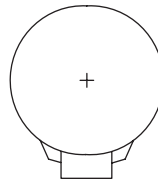
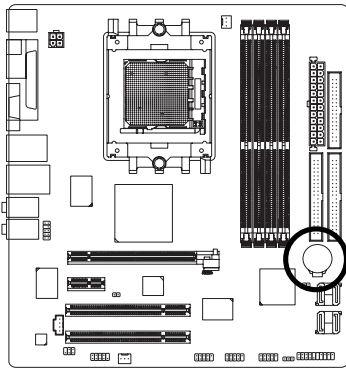

- ❖ 如果電池有任何不正確的移除動作，將會產生危險。
- ❖ 如果需要更換電池時請更換相同廠牌、型號的電池。
- ❖ 有關電池規格及注意事項請參考電池廠商之介紹。

假如您想要清除 CMOS 資料...

1. 請先關閉電腦，並拔除電源線。
2. 小心地將主機板上的電池取出並且將它放置一旁約十分鐘。(或是使用例如螺絲起子之類的金屬物碰觸電池座的正負極造成其短路約一分鐘)
3. 再將電池裝回。
4. 接上電源線並重新開機。

10) F_PANEL (前端控制面板跳線)

當您購買電腦機殼時，電腦機殼的控制面板有電源指示燈，喇叭，系統重置開關，電源開關等，您可以依據下列表格的定義加以連接。

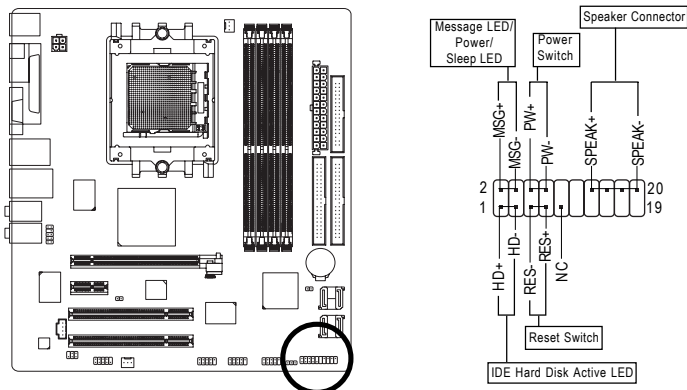

HD (IDE Hard Disk Active LED) 硬碟動作指示燈	Pin 1: LED anode(+)硬碟指示燈正極 Pin 2: LED cathode(-)硬碟指示燈負極 ● 請注意正負極性
SPEAK (Speaker Connector) 喇叭接腳	Pin 1: 電源 Pin 2- Pin 3: 無作用 Pin 4: Data(-) 訊號接腳
RES (Reset Switch) 系統重置開關	Open: Normal 一般運作 Close: Reset Hardware System 強迫系統重置開機 ● 無正負極性正反皆可使用
PW (Power Switch) 按鍵開關機	Open: Normal 開路:一般運作 Close: Power On/Off 短路:開機/關機 ● 無正負極性正反皆可使用
MSG (Message LED/Power/Sleep LED) 訊息指示燈	Pin 1: LED anode(+)訊息指示燈正極 Pin 2: LED cathode(-)訊息指示燈負極 ● 請注意正負極性
NC	無作用

11) F_AUDIO (前端音源插座)

此前端音源插座可以同時支援 HD (High Definition, 高傳真)及 AC97 音效模組。當您欲安裝前置音效模組時，請將機殼面板音源線接至此插座，並於安裝時小心確認音源線的接腳定義是否與插座吻合，若安裝不當可能造成設備無法使用甚至損毀。此機殼面板音源線為選擇性功能套件，建議您可以聯絡您的機殼廠商。

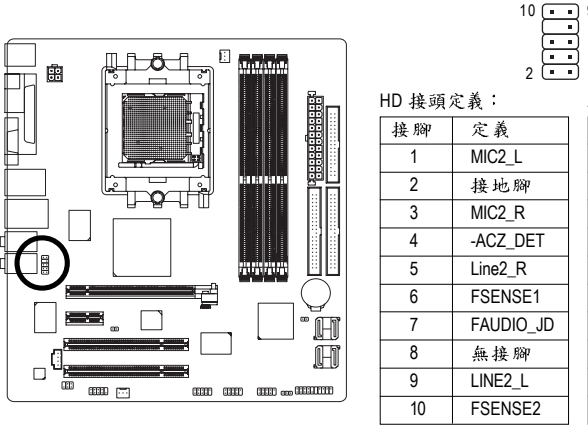

HD 接頭定義：

接腳	定義
1	MIC2_L
2	接地腳
3	MIC2_R
4	-ACZ_DET
5	Line2_R
6	FSENSE1
7	FAUDIO_JD
8	無接腳
9	LINE2_L
10	FSENSE2

AC'97 接頭定義：

接腳	定義
1	MIC
2	接地腳
3	MIC 電源
4	無作用
5	Line Out (R)
6	無作用
7	無作用
8	無接腳
9	Line Out (L)
10	無作用

 前端音源驅動程式預設值為支援 HD 音效模組，若您欲使用 AC97 音效模組來啟動前置音效時，請至第 71 頁參考其設定方式。

12) CD_IN (光碟機音源插座)

您可以將 CD-ROM 或 DVD-ROM 的 CD 音源線連接至此主機板內建音效卡中。

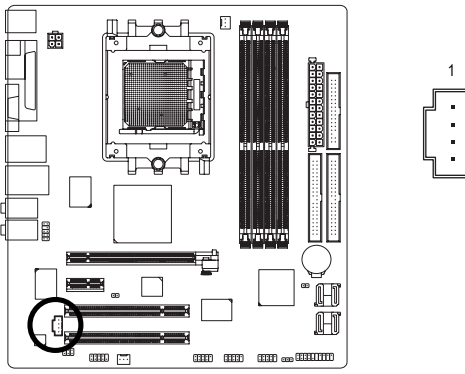

接腳	定義
1	左聲道音源輸入
2	接地腳
3	接地腳
4	右聲道音源輸入

13) F_USB1 / F_USB2 (前端通用串列埠插座)

您所使用的前端 USB 套件是否與接腳定義吻合，並是否正確安裝；若安裝不當可能造成設備無法使用甚至於損毀。此前端 USB 排線為選擇性的功能套件，建議您可以聯絡當地代理商購買。

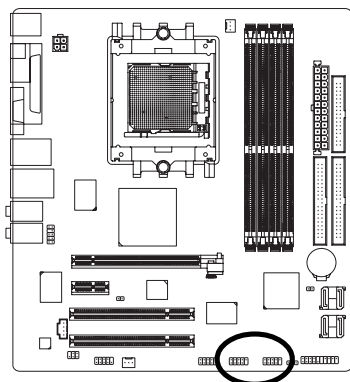

接腳	定義
1	電源
2	電源
3	USB DX-
4	USB Dy-
5	USB DX+
6	USB Dy+
7	接地腳
8	接地腳
9	無接腳
10	無作用

14) F1_1394(IEEE 1394 插座)

電子電機工程師協會 1394 標準協定連接埠，IEEE1394：為(Insitute of Electrical Eletronics Engineers)電子電機工程師協會所制定的串列匯流排介面標準具有高速、高頻寬及熱插拔功能。您所使用的 IEEE1394 套件是否與接腳的定義吻合，並是否正確安裝；若安裝不當可能造成設備無法使用甚至於損毀。此 IEEE1394 排線為選擇性的功能套件，建議您可以聯絡當地代理商購買。

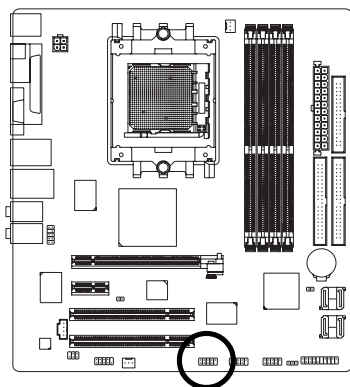

接腳	定義
1	TPA+
2	TPA-
3	接地腳
4	接地腳
5	TPB+
6	TPB-
7	電源
8	電源
9	無接腳
10	接地腳

15) SPDIF_IO (SPDIF In/Out)

Sony/Philip Digital Interface Format 為新力 / 飛利浦所制定的數位介面格式，此主機板支援 SPDIF IN & SPDIF OUT 功能。

SPDIF IN 能將數位訊號透過應用程式輸入至電腦中處理。請特別注意，使用此功能時，須確認您的周邊裝置具有數位輸出 (SPDIF Out) 功能。

SPDIF 輸出能夠提供數位音效給內含 AC-3 解碼器的外接喇叭或 AC-3 解碼器。請特別注意，使用此功能時，須確認您的音響系統具有數位輸入 (SPDIF In) 功能。您所使用的 SPDIF 套件是否與接腳定義吻合，並是否正確安裝；若安裝不當可能造成設備無法使用甚至於損毀。

此 SPDIF 排線為選擇性的功能套件，建議您可以聯絡當地代理商購買。

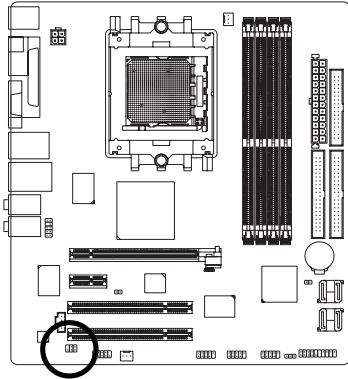

接腳	定義
1	電源
2	無接腳
3	SPDIF
4	SPDIFI
5	接地腳
6	接地腳

16) COMA (串列埠 A 插座)

前端串列埠接腳是有方向性的，所以安裝串列埠裝置時，要特別注意極性。串列埠連接排線為選擇性的功能套件，可以聯絡相關代理商購買。

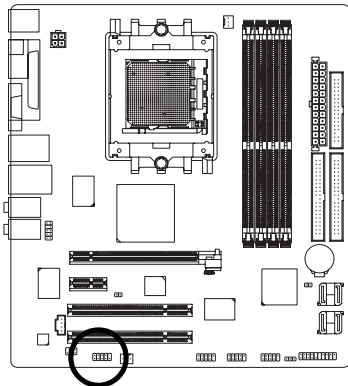

接腳	定義
1	NDCDA-
2	NSINA
3	NSOUTA
4	NDTRA-
5	接地腳
6	NDSRA-
7	NRTSA-
8	NCTSA-
9	NR1A-
10	無接腳

17) CLR_CMOS (清除 CMOS 資料功能接腳)

您可以透過此跳線將您主機板內 CMOS 的資料清除乾淨，回到最原始的設定。而為避免不當使用此功能，此跳線不附跳帽。如果您要使用清除 CMOS 功能，請將 1-2 針腳短路。

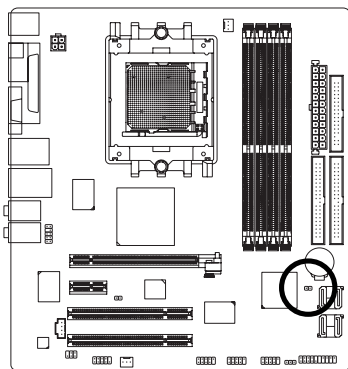

1 開路：一般運作

1 短路：清除 CMOS 內的資料

18) CI (電腦機殼被開啟偵測)

本主機板提供電腦機殼被開啟偵測功能，當您要使用此功能需搭配外接式偵測裝置。

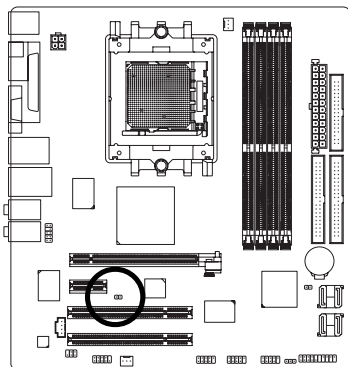

1

接腳	定義
1	訊號腳
2	接地腳

第二章 BIOS 組態設定

BIOS(Basic Input and Output System)包含了CMOS SETUP程式，供使用者依照需求而自行設定，使電腦正常工作，或執行特定的功能。

CMOS SETUP會將各項數據儲存於主機板上內建的CMOS SRAM中，當電源關閉時，則由主機板上的鋰電池繼續供應CMOS SRAM所需電力。

電源開啟後，BIOS在進行POST (Power-On Self Test開機自我測試)時，按下鍵便可進入BIOS的CMOS SETUP主畫面中。如果您需要進階的BIOS設定，請在BIOS設定畫面按下"Ctrl + F1"即可。

當您第一次使用時，建議您將現有的BIOS先備份至一片可開機的磁片，預防日後需回覆至原始的設定。若您要更新BIOS，可以使用技嘉獨特的BIOS更新方法：Q-Flash™ 或 @BIOS™。

Q-Flash™讓使用者在不需進入任何作業系統，就可以輕鬆的更新或備份BIOS，因為它就在BIOS選單中。

@BIOS™則是在視窗模式下更新BIOS的軟體，透過與網際網路的連結，下載及更新最新版本 BIOS。

操作按鍵說明

<↑、↓、←、→>	向上、向下、向左或向右移動色塊以選擇項目
<Enter>	確定選項
<Esc>	回到主畫面，或從主畫面中結束SETUP程式
<Page Up>	改變設定狀態，或增加欄位中之數值內容
<Page Down>	改變設定狀態，或減少欄位中之數值內容
<F1>	顯示所有功能鍵的相關說明
<F2>	可顯示目前設定項目的相關說明
<F5>	可載入該畫面原先所有項目設定(但不適用主畫面)
<F6>	可載入該畫面之 Fail-Safe 預設設定(但不適用主畫面)
<F7>	可載入該畫面之 Optimized 預設設定(但不適用主畫面)
<F8>	進入 Q-Flash 功能
<F9>	系統資訊
<F10>	儲存設定並離開 CMOS SETUP 程式

如何使用輔助說明

主畫面的輔助說明：

當您在SETUP主畫面時，隨著選項的移動，底下便跟著顯示：目前被選到的SETUP項目的主要設定內容。

設定畫面的輔助說明：

當您在設定各個欄位的內容時，只要按下<F1>鍵，便可得到該欄位的設定預設值及所有的設定值，如BIOS預設值或CMOS SETUP預設值，若欲跳離輔助說明視窗，只須按<Esc>鍵即可。



因為更新BIOS有潛在的風險，因此更新BIOS時請小心的執行，避免不當的操作而造成系統損壞。



本章節的 BIOS 組態設定畫面僅供參考，將可能與您所看到的畫面有所差異。

主畫面功能(BIOS 範例版本：F1)

進入 CMOS SETUP 設定畫面時，便可看到如下之主畫面。從主畫面中可以讓您選擇各種不同設定選單，您可以用上下左右鍵來選擇要設定的選項，按 <Enter> 鍵即可進入子選單。

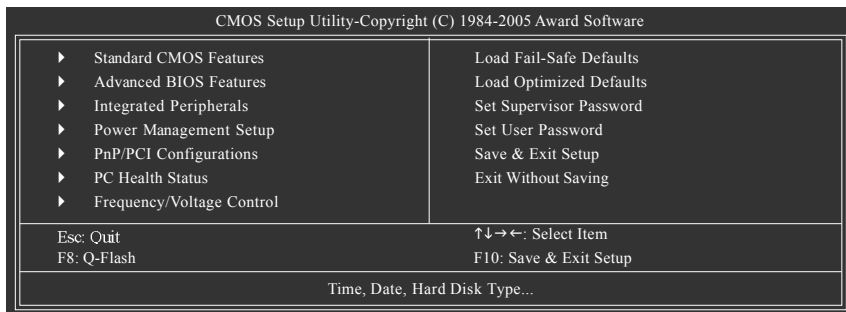

若在主畫面功能選項中，沒有找到您所需要的選項設定，請按 "Ctrl + F1" 進入進階 BIOS 畫面設定，作進一步搜尋。

若發現系統運作不穩定時，請選擇 "Load Optimized Defaults"，即可載入出廠時的設定，以求系統的穩定度。

■ Standard CMOS Features (標準 CMOS 設定)

設定日期、時間、軟硬碟規格、及顯示器種類。

■ Advanced BIOS Features (進階 BIOS 功能設定)

設定 BIOS 提供的特殊功能，例如開機磁碟優先順序、磁碟代號交換...等。

■ Integrated Peripherals (整合週邊設定)

此設定畫面包括所有週邊設備的設定。如 IDE、SATA、USB、IEEE1394、COM port、LPT port、AC97 音效或內建網路...等的設定。

■ Power Management Setup (省電功能設定)

設定 CPU、硬碟、螢幕等裝置的省電功能運作方式。

■ PnP/PCI Configuration (隨插即用與 PCI 組態設定)

設定 ISA 之 PnP 即插即用介面以及 PCI 介面的相關參數。

■ PC Health Status (電腦健康狀態)

系統自動偵測電壓，溫度及風扇轉速等。

■ Frequency/Voltage Control (頻率 / 電壓控制)

設定控制 CPU 時脈及倍頻調整。

■ Load Fail-Safe Defaults (載入 Fail-Safe 預設值)

執行此功能可載入 BIOS 的 CMOS 設定預設值，此設定是比較保守，但較能進入開機狀態的設定值。

- **Load Optimized Defaults (載入 Optimized 預設值)**
執行此功能可載入最佳化的 CMOS 設定預設值，較能發揮主機板速度的設定。
- **Set Supervisor Password (管理者的密碼)**
設定一個密碼，並適用於進入系統或進入 SETUP 修改 CMOS 設定。
- **Set User Password (使用者密碼)**
設定一個密碼，並適用於開機使用 PC 及進入 BIOS 修改設定。
- **Save & Exit Setup (儲存並結束)**
儲存所有設定結果並離開 SETUP 程式，此時 BIOS 會重新開機，以便使用新的設定值，按<F10>鍵亦可執行本選項。
- **Exit Without Saving (結束 SETUP 程式)**
不儲存修改結果，保持舊有設定重新開機，按<ESC>亦可直接執行本選項。

2-1 Standard CMOS Features (標準 CMOS 設定)

CMOS Setup Utility-Copyright (C) 1984-2005 Award Software Standard CMOS Features		
Date (mm:dd:yy)	Tue, Sep 13 2005	Item Help
Time (hh:mm:ss)	22:31:24	Menu Level▶
▶ IDE Channel 0 Master	[None]	Change the day, month, year
▶ IDE Channel 0 Slave	[None]	<Week>
▶ IDE Channel 1 Master	[None]	Sun. to Sat.
▶ IDE Channel 1 Slave	[None]	<Month>
▶ IDE Channel 2 Master	[None]	Jan. to Dec.
▶ IDE Channel 3 Master	[None]	<Day>
▶ IDE Channel 4 Master	[None]	1 to 31 (or maximum allowed in the month)
▶ IDE Channel 5 Master	[None]	<Year>
Drive A	[1.44M, 3.5"]	1999 to 2098
Floppy 3 Mode Support	[Disabled]	
Halt On	[All, But Keyboard]	
Base Memory	640K	
Extended Memory	511M	
Total Memory	512M	
↑↓←→: Move Enter: Select +/-/PU/PD: Value F10: Save ESC: Exit F1: General Help F5: Previous Values F6: Fail-Safe Defaults F7: Optimized Defaults		

☞ Date (mm:dd:yy) (日期設定) / Time (hh:mm:ss) (時間設定)

設定電腦系統的日期/時間，日期格式為「星期，月/日/年」，時間是以24小時為計算單位，格式為「時：分：秒」。日期各欄位設定範圍如下：

- ▶▶ 星期 由目前設定的「月/日/年」自萬年曆公式推算出今天為星期幾，此欄位無法自行修改。
- ▶▶ 月(mm) 1到12月。
- ▶▶ 日(dd) 1到28/29/30/31日，視月份而定。
- ▶▶ 年(yy) 1999到2098年。

☞ IDE Channel 0 Master/Slave; IDE Channel 1 Master/Slave [第一組及第二組(主要/次要)設備參數設定

▶▶ IDE HDD Auto-Detection 按下"Enter"鍵可以自動偵測硬碟的參數。

▶▶ IDE Channel 0 Master/Slave; IDE Channel 1 Master/Slave

設定第一/二組主要/次要IDE設備的參數。有以下三個選項。

- None 如果沒有安裝任何IDE設備，請選擇None，讓系統在開機時不需偵測硬碟，如此可以加快開機速度。
- Auto 讓BIOS在POST過程中自動偵測IDE各項參數。(預設值)
- Manual 使用者可以自行輸入各項參數。

▶▶ Access Mode 硬碟的使用模式。有以下四個選項：CHS/ LBA/ Large/ Auto (預設值：Auto)

☞ IDE Channel 2/3/4/5 Master (第三/四/五/六組主要IDE設備參數設定)

▶▶ IDE HDD Auto-Detection 按下"Enter"鍵可以自動偵測硬碟的參數。

▶▶ Extended IDE Drive設定第三/四/五/六組主要IDE設備的參數。有以下二個選項。

- None 如果沒有安裝任何IDE設備，請選擇None，讓系統在開機時不需偵測硬碟，如此可以加快開機速度。
- Auto 讓BIOS在POST過程中自動偵測IDE各項參數。(預設值)

- ▶ Access Mode 硬碟的使用模式。有以下二個選項：Large/ Auto (預設值：Auto)
- ▶ Capacity 目前所安裝的硬碟容量。
硬碟機的相關參數通常會標示在外殼上，使用者可以依據此數值填入。
- ▶ Cylinder 設定磁柱的數量。
- ▶ Head 設定磁頭的數量。
- ▶ Precomp 寫入 Precompensation。
- ▶ Landing Zone 磁頭停住的位置。
- ▶ Sector 磁區的數量。

☞ Drive A (軟式磁碟機 A:種類設定)

- ▶ None 沒有安裝磁碟機請設定 None。
- ▶ 360K, 5.25" 5.25 吋磁碟機，360KB 容量。
- ▶ 1.2M, 5.25" 5.25 吋磁碟機，1.2MB 容量。
- ▶ 720K, 3.5" 3 吋半磁碟機，720KB 容量。
- ▶ 1.44M, 3.5" 3 吋半磁碟機，1.44MB 容量。
- ▶ 2.88M, 3.5" 3 吋半磁碟機，2.88MB 容量。

☞ Floppy 3 Mode Support (支援日本常用之 3 Mode 規格軟碟)

- ▶ Disabled 沒有安裝任何 3Mode 軟碟。(預設值)
- ▶ Drive A A:安裝的是 3 Mode 軟碟。

☞ Halt on (暫停選項設定)

當開機時，若 POST 偵測到異常，是否要提示，並等候處理？可選擇的項目有：

- ▶ No Errors 不管任何錯誤，均開機。
- ▶ All Errors 有任何錯誤均暫停等候處理。
- ▶ All, But Keyboard 有任何錯誤均暫停，等候處理，除了鍵盤以外。(預設值)
- ▶ All, But Diskette 有任何錯誤均暫停，等候處理，除了軟碟以外。
- ▶ All, But Disk/Key 有任何錯誤均提示，等候處理，除了軟碟、鍵盤以外。

☞ Memory (記憶體容量顯示)

目前主機板所安裝的記憶體皆由 BIOS 之 POST(Power On Self Test)自動偵測，並顯示於 STANDARD CMOS SETUP 右下方。

- ▶ Base Memory：傳統記憶體容量，PC 一般會保留 640KB 容量做為 MS-DOS 作業系統的記憶體使用空間。
- ▶ Extended Memory：延伸記憶體容量，可做為延伸記憶體的容量有多少，一般是總安裝容量扣除掉 Base 及 Other Memory 之後的容量，如果數值不對，可能是 Module 沒安裝好，請再仔細檢查。
- ▶ Total Memory：記憶體總容量，顯示您現在所使用的記憶體總容量。

2-2 Advanced BIOS Features (進階 BIOS 功能設定)

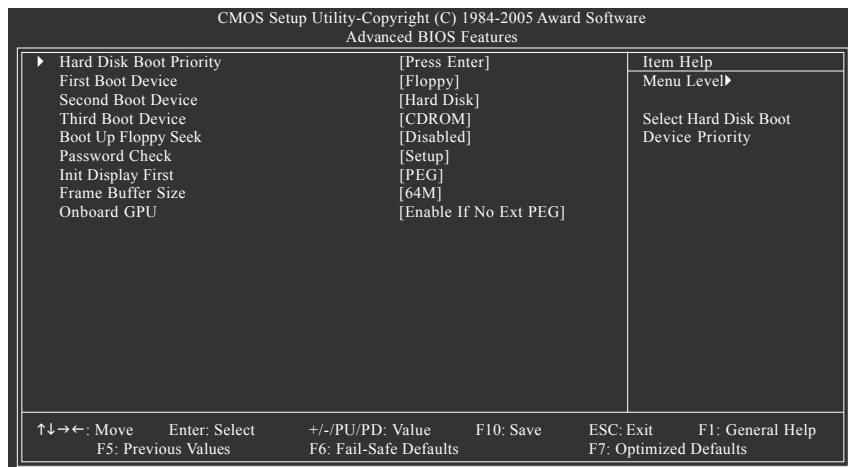

⦿ Hard Disk Boot Priority (選擇開機硬碟)

此功能提供您選擇所安裝的硬碟設備的開機順序。

按<↑>或<↓>鍵選擇欲作為開機的設備，然後按<+>鍵將其向上移，或按<->鍵將其向下移，以調整順序。按<ESC>可以離開此功能。

⦿ First / Second / Third Boot Device (第一 / 二 / 三開機裝置)

系統會依據此順序搜尋開機裝置以進行開機，可設定的裝置如下，使用者可依欲開機的裝置選擇。

- ▶ Floppy 由軟碟機為第一優先的開機裝置。
- ▶ LS120 由 LS120 為第一優先的開機裝置。
- ▶ Hard Disk 由硬碟機為第一優先的開機裝置。
- ▶ CDROM 由光碟機為第一優先的開機裝置。
- ▶ ZIP 由 ZIP 為第一優先的開機裝置。
- ▶ USB-FDD 由 USB 軟碟機為第一優先的開機裝置。
- ▶ USB-ZIP 由 USB-ZIP 為第一優先的開機裝置。
- ▶ USB-CDROM 由 USB 光碟機為第一優先的開機裝置。
- ▶ USB-HDD 由 USB 硬碟機為第一優先的開機裝置。
- ▶ Legacy LAN 由網路卡為第一優先的開機裝置。
- ▶ Disabled 關閉此功能。

⦿ Boot Up Floppy Seek (開機時測試軟碟)

設定在 PC 開機時，POST 程式需不需要對軟碟做 Seek 測試。

- ▶ Enabled 對軟碟做 Seek 測試。
- ▶ Disabled 不對軟碟做 Seek 測試。(預設值)

☞ Password Check (檢查密碼方式)

- ▶▶ System 無論是開機或進入 CMOS SETUP 均要輸入密碼。
 - ▶▶ Setup 只有在進入 CMOS SETUP 時才要求輸入密碼。(預設值)
- 若欲取消密碼設定，只要於 SETUP 內重新設定密碼時，不要按任何鍵，直接按 <Enter> 鍵使密碼成為空白，即可取消密碼的設定。

☞ Init Display First (開機顯示選擇)

當您安裝了 PCI Express 顯示卡及 PCI 顯示卡時，此選項可讓您設定系統由何處開機。

- ▶▶ PCI Slot 系統會從 PCI 顯示卡開機。
- ▶▶ PEG 系統會從 PCI Express 顯示卡開機。(預設值)
- ▶▶ Onboard VGA 系統會從內建顯示晶片開機。

☞ Frame Buffer Size

- ▶▶ 16M 設定 frame buffer size 為 16MB。
- ▶▶ 32M 設定 frame buffer size 為 32MB。
- ▶▶ 64M 設定 frame buffer size 為 64MB。(預設值)
- ▶▶ 128M 設定 frame buffer size 為 128MB。
- ▶▶ Disabled 關閉此功能。

☞ Onboard GPU

- ▶▶ Enable If No Ext PEG 若有外接 PCI Express 顯示卡時，會將內建顯示晶片關掉。(預設值)
- ▶▶ Always Enable 無論是否外接 PCI Express 顯示卡，內建顯示晶片皆會開啟。

2-3 Integrated Peripherals (整合週邊設定)

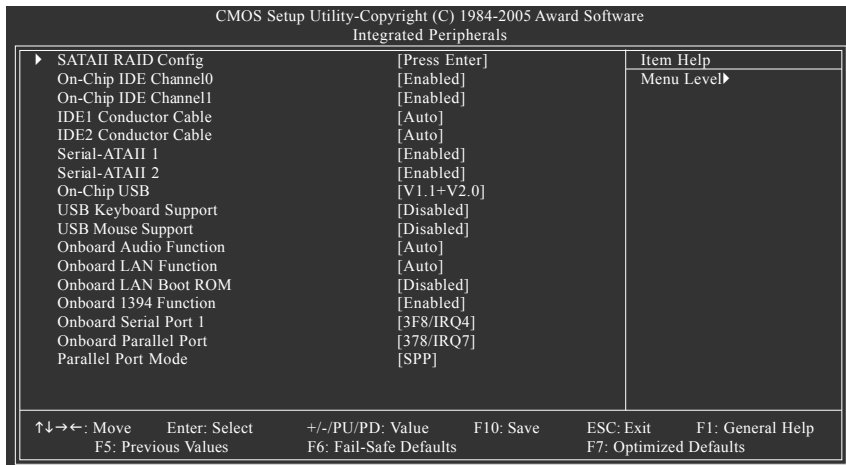

☞ SATAII RAID Config

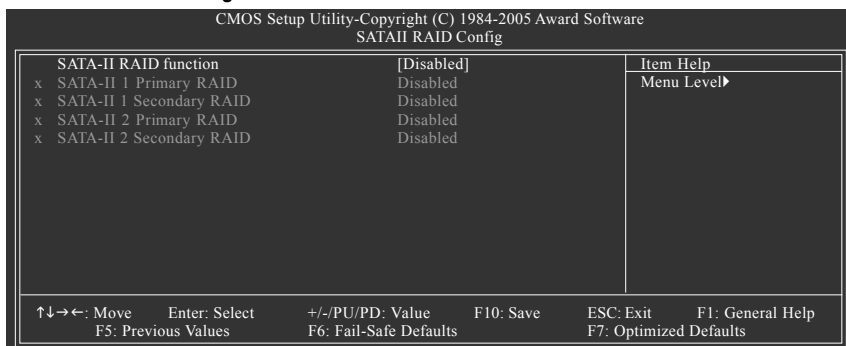

☞ SATA-II RAID function (支援 RAID 功能)

- ▶▶ Enabled 開啟 SATAII RAID 功能支援。
- ▶▶ Disabled 關閉此功能。(預設值)

☞ SATA-II 1 Primary RAID

- ▶▶ Enabled 啟動第一個主要 SATAII RAID 的功能。
- ▶▶ Disabled 關閉此功能。(預設值)

☞ SATA-II 1 Secondary RAID

- ▶▶ Enabled 啟動第一個次要 SATAII RAID 的功能。
- ▶▶ Disabled 關閉此功能。(預設值)

☞ SATA-II 2 Primary RAID

- ▶▶ Enabled 啟動第二個主要 SATAII RAID 的功能。
- ▶▶ Disabled 關閉此功能。(預設值)

- ☞ **SATA-II 2 Secondary RAID**
 - ▶ Enabled 啟動第二個次要 SATAII RAID 的功能。
 - ▶ Disabled 關閉此功能。(預設值)
- ☞ **On-Chip IDE Channel0 (晶片組內建第一個 channel 的 IDE 介面)**
 - ▶ Enabled 使用晶片組內建第一個 channel 的 IDE 介面。(預設值)
 - ▶ Disabled 關閉此功能。
- ☞ **On-Chip IDE Channel1 (晶片組內建第二個 channel 的 IDE 介面)**
 - ▶ Enabled 使用晶片組內建第二個 channel 的 IDE 介面。(預設值)
 - ▶ Disabled 關閉此功能。
- ☞ **IDE1 Conductor Cable**
 - ▶ Auto 設定為自動偵測。(預設值)
 - ▶ ATA66/100/133 設定 IDE1 排線為 ATA66/100/133 (請確定您所使用的 IDE 裝置及排線是否符合 ATA66/100/133 規格)。
 - ▶ ATA33 設定 IDE1 排線為 ATA33 (請確定您所使用的 IDE 裝置及排線是否符合 ATA33 規格)。
- ☞ **IDE2 Conductor Cable**
 - ▶ Auto 設定為自動偵測。(預設值)
 - ▶ ATA66/100/133 設定 IDE2 排線為 ATA66/100/133 (請確定您所使用的 IDE 裝置及排線是否符合 ATA66/100/133 規格)。
 - ▶ ATA33 設定 IDE2 排線為 ATA33 (請確定您所使用的 IDE 裝置及排線是否符合 ATA33 規格)。
- ☞ **Serial-ATAII 1**
 - ▶ Enabled 開啟 Serial ATAI 1 功能。(預設值)
 - ▶ Disabled 關閉此功能。
- ☞ **Serial-ATAII 2**
 - ▶ Enabled 開啟 Serial ATAI 2 功能。(預設值)
 - ▶ Disabled 關閉此功能。
- ☞ **On-Chip USB**
 - ▶ Disabled 若您不使用 USB 功能，可以關閉此功能。
 - ▶ V1.1+V2.0 啟動 USB1.1 及 USB2.0 功能。(預設值)
 - ▶ V1.1 啟動 USB1.1 功能。
- ☞ **USB Keyboard Support (支援 USB 規格鍵盤)**
 - ▶ Enabled 支援 USB 規格的鍵盤。(若在沒有支援 USB 裝置之作業系統上使用 USB 規格則請將此項設為 Enabled)
 - ▶ Disabled 不支援 USB 規格的鍵盤。(預設值)
- ☞ **USB Mouse Support (支援 USB 規格滑鼠)**
 - ▶ Enabled 支援 USB 規格的滑鼠。(若在沒有支援 USB 裝置之作業系統上使用 USB 規格的滑鼠，則請將此項設為 Enabled)
 - ▶ Disabled 不支援 USB 規格的滑鼠。(預設值)

- ☞ **Onboard Audio Function**
 - ▶▶ Auto 自動偵測內建音效功能。(預設值)
 - ▶▶ Disabled 關閉內建音效。
- ☞ **Onboard LAN Function (內建網路晶片功能)**
 - ▶▶ Enabled 開啟內建網路晶片功能。(預設值)
 - ▶▶ Disabled 關閉內建網路晶片功能。
- ☞ **Onboard LAN Boot ROM (內建網路開機功能)**

您可以由此功能決定是否使用經由內建網路開機的功能。

 - ▶▶ Enabled 開啟內建網路開機的功能。
 - ▶▶ Disabled 關閉此功能。(預設值)
- ☞ **Onboard 1394 Function (內建 1394b 晶片)**
 - ▶▶ Enabled 開啟內建 1394 晶片功能。(預設值)
 - ▶▶ Disabled 關閉內建 1394 晶片功能。
- ☞ **Onboard Serial Port 1 (內建串列插座介面 1)**
 - ▶▶ Auto 由 BIOS 自動設定。
 - ▶▶ 3F8/IRQ4 指定內建串列插座 1 為 COM 1 且使用 3F8 位址 /IRQ4。(預設值)
 - ▶▶ 2F8/IRQ3 指定內建串列插座 1 為 COM 2 且使用 2F8 位址 /IRQ3。
 - ▶▶ 3E8/IRQ4 指定內建串列插座 1 為 COM 3 且使用 3E8 位址 /IRQ4。
 - ▶▶ 2E8/IRQ3 指定內建串列插座 1 為 COM 4 且使用 2E8 位址 /IRQ3。
 - ▶▶ Disabled 關閉內建串列插座 1。
- ☞ **Onboard Parallel port (內建並列插座)**
 - ▶▶ 378/IRQ7 使用並指定內建並列插座位址為 378/IRQ7。(預設值)
 - ▶▶ 278/IRQ5 使用並指定內建並列插座位址為 278/IRQ5。
 - ▶▶ 3BC/IRQ7 使用並指定內建並列插座位址為 3BC/IRQ7。
 - ▶▶ Disabled 關閉內建的並列插座。
- ☞ **Parallel Port Mode (並列插座模式)**
 - ▶▶ SPP 使用一般的並列插座傳輸模式。(預設值)
 - ▶▶ EPP 使用 EPP (Enhanced Parallel Port) 傳輸模式。
 - ▶▶ ECP 使用 ECP (Extended Capabilities Port) 傳輸模式。
 - ▶▶ ECP+EPP 同時支援 EPP 及 ECP 模式。

2-4 Power Management Setup (省電功能設定)

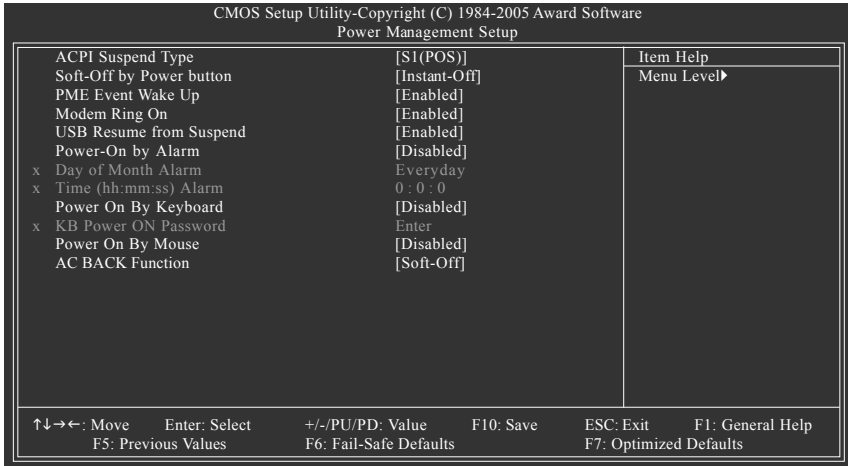

☞ ACPI Suspend Type (系統進入休眠的模式)

- ▶▶ S1(POS) 設定 ACPI 省電模式為 S1/POS (Power On Suspend)。(預設值)
- ▶▶ S3(STR) 設定 ACPI 省電模式為 S3/STR (Suspend To RAM)。

☞ Soft-Off by Power button (關機方式)

- ▶▶ Instant-Off 按一下電源開關鍵便立即關閉電源。(預設值)
- ▶▶ Delay 4 Sec. 需按住電源開關鍵 4 秒後才會關閉電源。

☞ PME Event Wake Up (電源管理事件喚醒功能)

此功能需搭配使用電源供應器供應的 +5VSB 電流至少需 1 安培以上。

- ▶▶ Disabled 關閉電源管理事件喚醒功能。
- ▶▶ Enabled 啟動電源管理事件喚醒功能。(預設值)

☞ Modem Ring On (數據機開機)

- ▶▶ Disabled 不啟動數據機開機功能。
- ▶▶ Enabled 啟動數據機開機功能。(預設值)

☞ USB Resume from Suspend (由 USB 裝置喚醒系統)

- ▶▶ Disabled 關閉此功能。
- ▶▶ Enabled 啟動可以由 USB 裝置喚醒系統的功能。(預設值)

☞ Power-On by Alarm (定時開機)

將此選項設定為 Enabled 並輸入日期時間，讓系統自動開機。

- ▶▶ Disabled 不啟動此功能。(預設值)
- ▶▶ Enabled 啟動此功能。

若啟動定時開機，則可設定以下時間：

- ▶▶ Day of Month Alarm : Everyday, 1~31
- ▶▶ Time (hh: mm: ss) Alarm : (0-23) : (0-59) : (0-59)

- **Power On By Keyboard (鍵盤開機功能)**
 - ▶ Disabled 關閉此功能。(預設值)
 - ▶ Keyboard 98 設定 Windows 98 鍵盤上的電源鍵來開機。
 - ▶ Any KEY 按鍵盤上的任何鍵來開機。
 - ▶ Password 設定 1-5 個字元為鍵盤密碼來開機。
- **KB Power ON Password (鍵盤開機功能)**

當 "Power On by Keyboard" 設定在 "Password" 時，需在此選項設定密碼。

 - ▶ Enter 自設 1-5 個字元為鍵盤開機密碼並按 Enter 鍵完成設定。
- **Power On By Mouse (滑鼠開機功能)**
 - ▶ Disabled 關閉此功能。(預設值)
 - ▶ Enabled 按兩次 PS/2 滑鼠左鍵開機。
- **AC BACK Function (斷電後，電源回復時的系統狀態選擇)**
 - ▶ Soft-Off 斷電後即在關機狀態，需按電源鍵才能重新啟動系統。(預設值)
 - ▶ Full-On 電源回復時，立刻啟動系統。
 - ▶ Memory 當電源回復時，恢復至系統斷電前的狀態。

2-5 PnP/PCI Configurations (隨插即用與PCI組態設定)

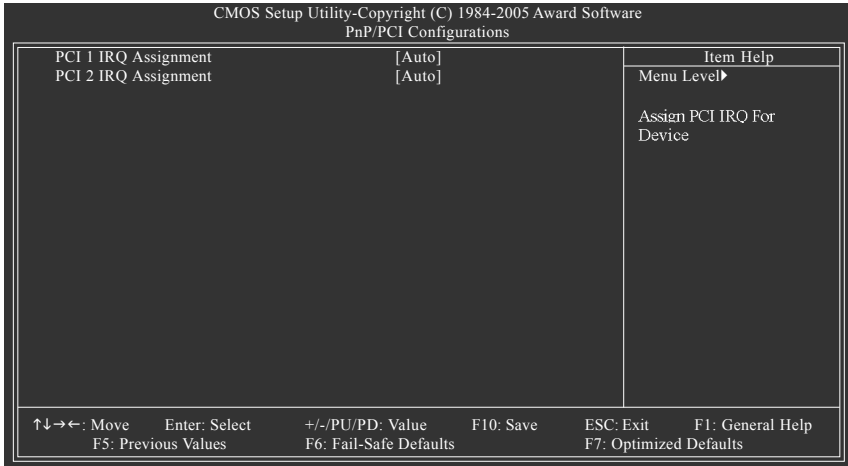

- ☞ **PCI 1 IRQ Assignment (分配 PCI 1 插槽的 IRQ 數值)**
 - ▶▶ Auto 由 BIOS 自動偵測。(預設值)
 - ▶▶ 3,4,5,7,9,10,11,12,14,15 PCI 插槽 1 的 IRQ 設定為 3,4,5,7,9,10,11,12,14,15。
- ☞ **PCI 2 IRQ Assignment (分配 PCI 2 插槽的 IRQ 數值)**
 - ▶▶ Auto 由 BIOS 自動偵測。(預設值)
 - ▶▶ 3,4,5,7,9,10,11,12,14,15 PCI 插槽 2 的 IRQ 設定為 3,4,5,7,9,10,11,12,14,15。

2-6 PC Health Status (電腦健康狀態)

CMOS Setup Utility-Copyright (C) 1984-2005 Award Software PC Health Status		
Reset Case Open Status	[Disabled]	Item Help
Case Opened	Yes	Menu Level ▶
VCORE	OK	
DDR Power	OK	[Disabled]
+3.3V	OK	Don't reset case open status
+12V	OK	
System Temperature	32°C/89°F	
CPU Temperature	45°C/113°F	
System FAN Speed	3245 RPM	[Enabled]
CPU FAN Speed	3245 RPM	Clear case open status and set to be Disabled at next boot
CPU Warning Temp.	[Disabled]	
System FAN Stop Warning	[Disabled]	
CPU FAN Stop Warning	[Disabled]	
CPU Smart FAN Control	[Disabled]	
↑↓←→: Move Enter: Select +/-/PU/PD: Value F10: Save ESC: Exit F1: General Help F5: Previous Values F6: Fail-Safe Defaults F7: Optimized Defaults		

☞ **Reset Case Open Status**

- ▶▶ Disabled 不重新設定機殼被開啟狀態。(預設值)
- ▶▶ Enabled 重新設定機殼被開啟狀態。

☞ **Case Opened**

如果您的電腦機殼是關閉的，"Case Opened" 值會是 "No"，若您的電腦機殼曾經被打開，則 "Case Opened" 的值會是 "Yes"。若您要重新設定，請將 "Reset Case Open Status" 設定為 Enabled，並重新開機即可。

☞ **Current Voltage(V) VCORE / DDR Power / +3.3V / +12V (偵測系統電壓)**

自動偵測系統電壓狀態。

☞ **System/CPU Temperature (偵測系統 / CPU 溫度)**

自動偵測系統 / CPU 的溫度。

☞ **System/CPU FAN Speed (RPM) (偵測風扇轉速)**

自動偵測系統 / CPU 風扇的轉速。

☞ **CPU Warning Temperature (CPU 溫度警告)**

- ▶▶ Disabled 不使用監控 CPU 溫度功能。(預設值)
- ▶▶ 60°C / 140°F 監測 CPU 溫度於 60°C / 140°F。
- ▶▶ 70°C / 158°F 監測 CPU 溫度於 70°C / 158°F。
- ▶▶ 80°C / 176°F 監測 CPU 溫度於 80°C / 176°F。
- ▶▶ 90°C / 194°F 監測 CPU 溫度於 90°C / 194°F。

☞ **System/CPU FAN Stop Warning (系統 / CPU 風扇故障警告功能)**

- ▶▶ Enabled 啟動系統 / CPU 風扇故障警告。
- ▶▶ Disabled 關閉系統 / CPU 風扇故障警告。(預設值)

☞ CPU Smart FAN Control (CPU 智慧風扇控制)^(註)

- ▶▶ Disabled 關閉此功能。(預設值)
- ▶▶ Enabled 啟動此功能，CPU 風扇轉速會依 CPU 溫度而有所不同，並可視個人的需求，在 Easy Tune 中調整適當的風扇轉速。

(註)是否支援 CPU 智慧風扇控制功能會依不同的 CPU 而定，詳細資訊請至技嘉網站的 FAQ 頁面查詢。

2-7 Frequency/Voltage Control (頻率 / 電壓控制)

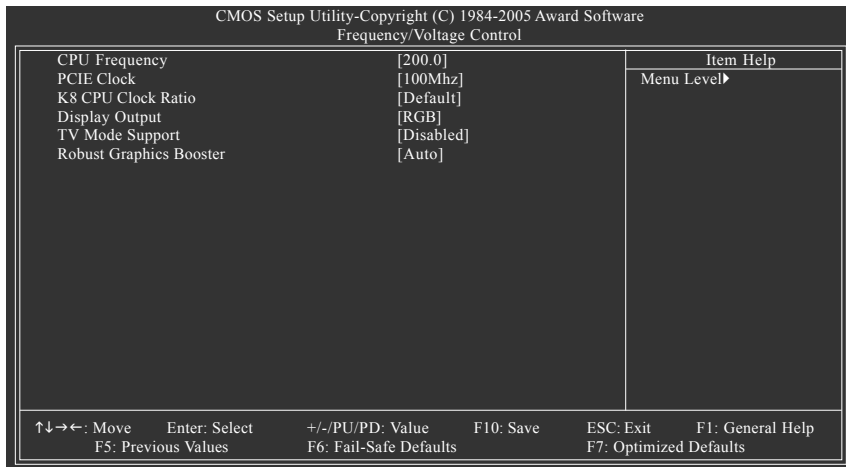

我們不建議您隨意使用此頁的功能，因為可能造成系統不穩，或者其它不可預期的結果。僅供電腦玩家使用。

☞ CPU Frequency (中央處理器超頻率選擇)

▶▶ 可經由此選項針對中央處理器頻率進行細部微調從 200MHz ~ 300Mhz。

☞ PCIE Clock (PCI Express 超頻率選擇)

▶▶ 可經由此選項針對 PCI Express 頻率進行細部微調從 100MHz~145Mhz。

☞ K8 CPU Clock Ratio

▶▶ 此選項會依 CPU 種類自動偵測。

☞ Display Output

此選項讓您選擇由 D-Sub(螢幕接頭)或 S 端子(TV)輸出訊號。

▶▶ RGB 由 D-Sub 輸出。(預設值)

▶▶ TV 由 S 端子輸出。

▶▶ AUTO 若 S 端子有接輸出設備時，會由 S 端子輸出；若無則由 D-Sub 輸出。

☞ TV Mode Support

▶▶ 設定電視系統的規格，選項有 NTSC-M、NTSC-J、PAL-M、PAL-BDGI、PAL-N、PAL-NC。

▶▶ Disabled 關閉此功能。(預設值)

☞ Robust Graphics Booster

設定此選項功能能增進顯示卡的效能。

▶▶ Auto 設定 Robust Graphics Booster 為 Auto。(預設值)

▶▶ Fast 設定 Robust Graphics Booster 為 Fast。

▶▶ Turbo 設定 Robust Graphics Booster 為 Turbo。

2-8 Load Fail-Safe Defaults (載入 Fail-Safe 預設值)

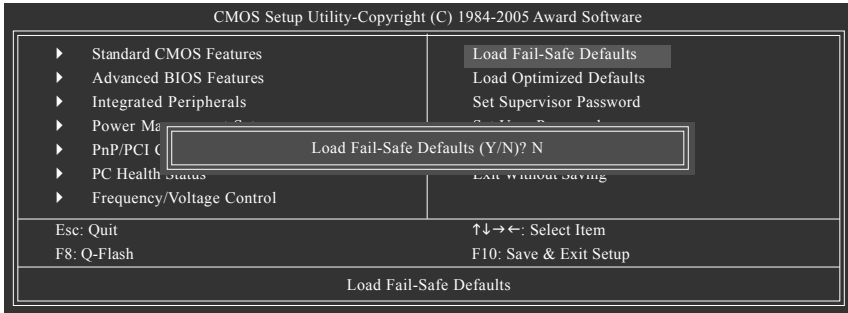

請按<Y>、<Enter>，即可載入 BIOS 預設值。如果系統出現不穩定的情況，不妨試試載入 Fail-Safe Defaults 看看能否正常。不過整個系統的各項效能都會變慢，因為 Fail-Safe Defaults 是為只求能開機所設定的預設值。

2-9 Load Optimized Defaults (載入 Optimized 預設值)

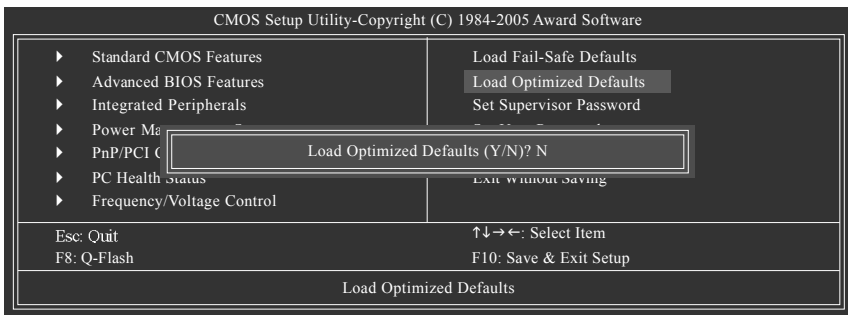

請按<Y>、<Enter>，即可載入出廠時的設定。若您曾修改了許多 CMOS 設定，最後覺得不太妥當，便可執行此功能，以求系統的穩定度。

2-10 Set Supervisor/User Password (設定管理者/使用者密碼)

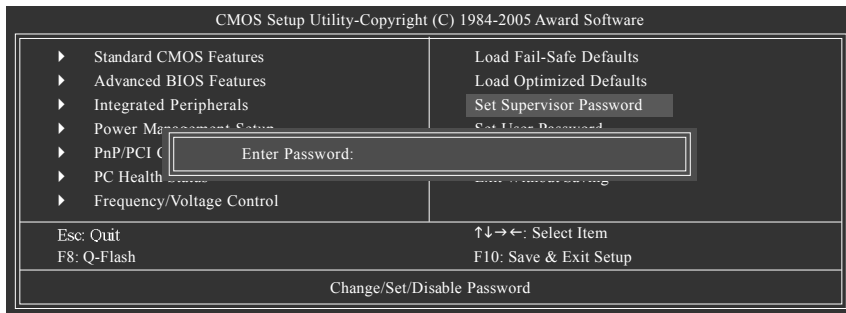

最多可以輸入 8 個字元，輸入完畢後按下 Enter，BIOS 會要求再輸入一次，以確定剛剛沒有打錯，若兩次密碼吻合，便將之記錄下來。如果您想取消密碼，只需在輸入新密碼時，直接按 Enter，這時 BIOS 會顯示「PASSWORD DISABLED」，也就是關閉密碼功能，那麼下次開機時，就不會再被要求輸入密碼了。

○ Supervisor 密碼的用途

當您設定了 Supervisor 密碼時，如果「Advanced BIOS Features」中的 Password Check 項目設成 "Setup"，那麼開機後想進入 CMOS SETUP 就需輸入 Supervisor 密碼才能進入。

○ User 密碼的用途

當您設定了 User 密碼時，如果「Advanced BIOS Features」中的 Password Check 項目設成 SYSTEM，那麼一開機時，必需輸入 User 或 Supervisor 密碼才能進入開機程序。當您想進入 CMOS SETUP 時，如果輸入的是 USER Password，很抱歉，BIOS 是不會允許的，因為只有 Supervisor 可以進入 CMOS SETUP 中。

2-11 Save & Exit Setup (離開 SETUP 並儲存設定結果)

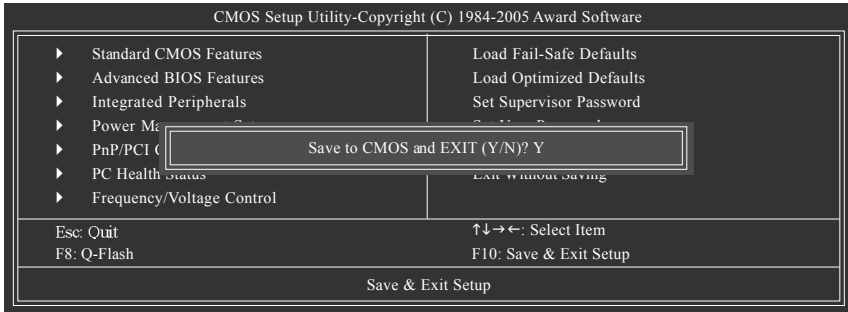

按下<Y>及<Enter>鍵，即可儲存所有設定結果到 RTC 中的 CMOS 並離開 Setup Utility。若不想儲存，則按<N>或<Esc>鍵即可回到主畫面中。

2-12 Exit Without Saving (離開 SETUP 但不儲存設定結果)

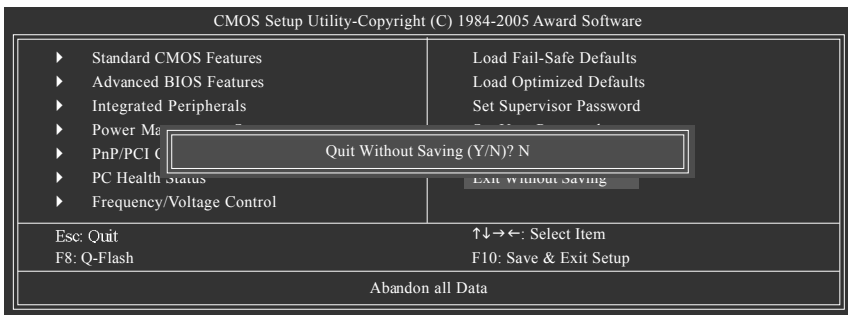

按下<Y>及<Enter>鍵，即離開 Setup Utility。若按<N>或<Esc>鍵即可回到主畫面中。

第三章 驅動程式安裝



NOTE

以下安裝範例作業系統為 Windows XP。

將驅動程式光碟片置入光碟機中，光碟機將自動執行，請參考以下步驟進行安裝(若沒有自動執行該程式，請在「我的電腦」中雙擊光碟機圖示，並執行其中的 Setup.exe 檔)。

3-1 安裝晶片組驅動程式

放入光碟片後，「Xpress Install」會先自動掃描您的系統並列出建議您安裝的驅動程式。「Xpress Install」全自動安裝所採用的是「一觸即發」的安裝介面。請先勾選所要安裝的驅動程式，並按下「執行」按鈕，系統會完全自動的為您安裝所選擇的驅動程式。

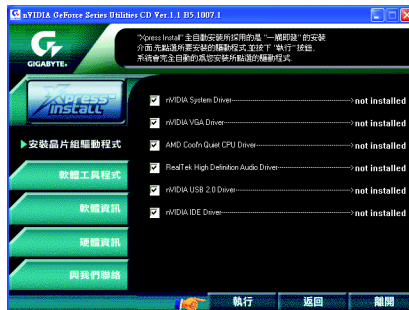

NOTE

有些驅動程式在安裝時，系統會自動的重新開機，在重新開機後「Xpress Install」將會繼續安裝其他的驅動程式。

驅動程式安裝完成後，系統會自動重新開機，您可以繼續安裝其他的附屬應用程式。



CAUTION

在 Windows XP 的作業系統下如果您要使用 USB 2.0 裝置請安裝 Windows Service Pack。安裝完成之後，在裝置管理員\通用序列匯流排控制器\之下可能會顯示"?"，請將此問號移除並重新開機。(系統會自動偵測 USB 2.0 驅動程式)

3-2 軟體工具程式

此頁面顯示技嘉科技所開發的工具軟體及附贈之軟體，您可以按下需要的項目來進行安裝。



3-3 軟體資訊

此頁面顯示本光碟所存放之工具軟體以及驅動程式的相關位置。

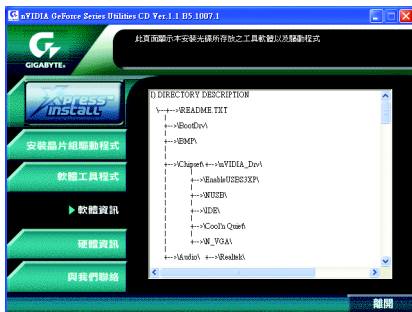

3-4 硬體資訊

此頁面顯示此主機板上各個裝置的相關資料。



3-5 與我們聯絡

您可以於最後一頁查詢詳細的台灣總公司或全球技嘉分公司的資訊。



第四章 附錄

4-1 獨特功能簡介

4-1-1 EasyTune 5 介紹

EasyTune5 是一支功能強大的超頻程式，可幫助使用者在使用 Microsoft Windows 系統時，在不用關機的情況下進行超頻及超電壓的動作。例如 1) 超頻功能，2) C.I.A. 及 M.I.B. 功能，3) 智慧型風扇開關功能，4) 主機板硬體狀態監視及警告功能。(註)

使用介面介紹



	按鈕/顯示	說明
1.	Overclocking	進入超頻設定頁
2.	C.I.A./C.I.A.2 and M.I.B./M.I.B.2	進入 C.I.A./2 及 M.I.B./2 設定頁
3.	Smart-Fan	進入智慧型風扇設定頁
4.	PC Health	進入硬體監控設定頁
5.	GO	確認執行
6.	"Easy Mode" 及 "Advance Mode"	切換簡易模式或進階模式
7.	顯示螢幕	顯示 CPU 頻率
8.	功能選項 LEDs	顯示選擇的功能狀態
9.	GIGABYTE Logo	連結至技嘉科技網站
10.	Help 按鈕	顯示 EasyTune™ 5 說明頁
11.	結束或最小化按鈕	結束或最小化 EasyTune™ 5

(註) EasyTune 5 的功能會因不同主機板而有所差異。

4-1-2 Xpress Recovery 介紹



何謂 Xpress Recovery?

此程式提供使用者做系統資料之備份及還原。使用者可在任何時候，將當時的系統狀態備份起來，日後可利用先前完成之備份，恢復成當時的系統狀態，亦可在系統遭破壞時，利用備份的資料復原系統，如此系統即可正常開機運作。



1. 此程式支援的檔案配置格式有 FAT16、FAT32、NTFS。
2. 硬碟請務必接在 IDE1 的 Master 位置。
3. 只允許一個作業系統的存在。
4. 請務必使用有支援 HPA 規格之 IDE 硬碟。
5. 請務必將開機之分割區 (Partition) 做在第一順位，並且在製作備份之後，請勿再變更開機分割區 (Partition) 之大小。
6. 若已使用 Ghost 還原開機分割區為 NTFS 格式，則不建議再使用 Xpress Recovery。

Xpress Recovery 使用方法說明

1. 利用 CD-ROM 開機執行。(如下圖: 圖片模式)

在 BIOS 選項 "Advanced BIOS Feature" 內設定由 CD-ROM 開機，並放入隨貨附贈的 驅動程式光碟片後，儲存並離開。當開機畫面出現 "Boot from CD:" 提示時，按任意鍵即可進入 Xpress Recovery 程式。若您已使用過由 CD-ROM 開機的方式進入 Xpress Recovery，則之後由開機按下 F9 的方式皆會進入圖片模式。



Boot from CD:

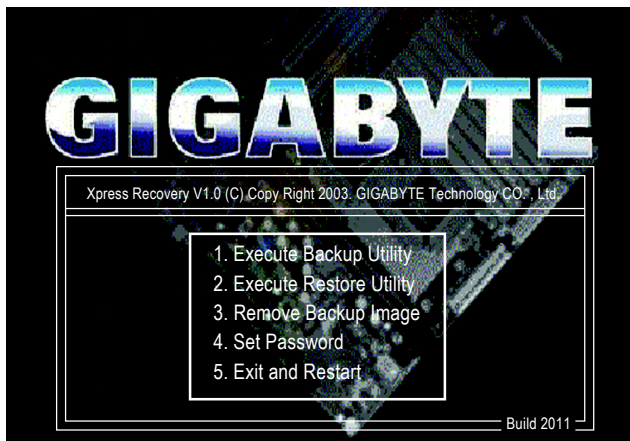

2. 開機階段(POST)按下F9執行。(如下圖:文字模式)

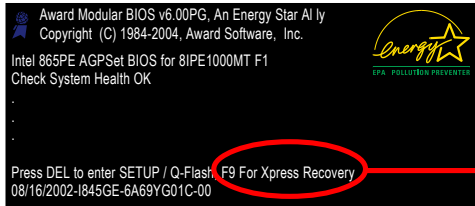

F9 For Xpress Recovery

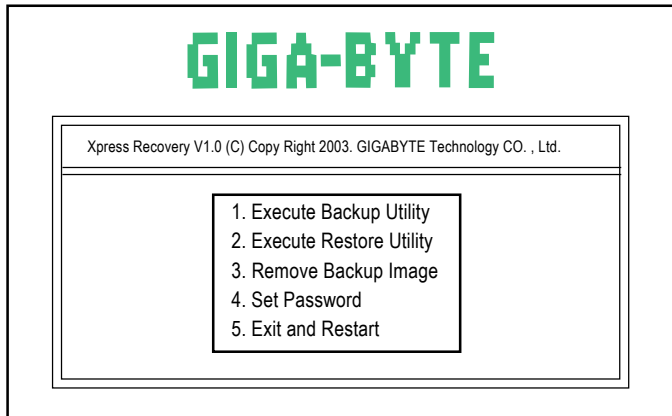

NOTE

1. 建議您使用由CD-ROM開機的方式進入Xpress Recovery。因為並非所有機種皆支援開機按下F9的方式進入。
2. 系統的资料量及硬碟讀取速度將會影響備份之速度。
3. 建議您在安裝完成作業系統及所需驅動程式、應用軟體後，請立即作Xpress Recovery的動作。

1. Execute Backup Utility:

Press B to Backup your System or Esc to Exit

備份系統程式會自動掃描系統，並將系統資料備份至硬碟中。



某些機種無法支援 " 開機階段 (POST) 按下 F9 " 來執行此功能，請改以 " 利用 CD-ROM 開機 " 來執行。

2. Execute Restore Utility:

This program will recover your system to factory default.

Press R to restore your system back to factory default or press Esc to exit

將先前的系統備份回存至硬碟中。

3. Remove Backup Image:

Remove backup image. Are you sure? (Y/N)

移除先前的系統備份。

4. Set Password:

Please input a 4-16 character long password (a-z or 0-9) or press Esc to exit

您可以在此設定進入 Xpress Recovery 的密碼，以防止他人任意改變您的硬碟資料。設定完成之後請重新開機，如此在進入 Xpress Recovery 前，就必須先輸入密碼，才能執行此工具程式。

若要清除密碼，請先在 Set Password 輸入舊密碼，然後在 New Password 及 Confirm Password 欄位不要輸入任何字元，直接按 Enter 鍵跳過此步驟即可。

5. Exit and Restart:

結束並重新啟動電腦。

4-1-3 BIOS 更新方法介紹



方法一：Q-Flash™

Q-Flash™ 是一種用來更新 BIOS 的工具。當使用者想要更新 BIOS 時，只要進入 BIOS 選單中選擇

Q-Flash™ 工具就可以更新 BIOS。使用者不需要進入任何作業系統，如：DOS 或者 Windows，就可以使用 Q-Flash™。Q-Flash™ 讓您不再需要操作任何複雜的步驟或進入任何作業系統就可以更新 BIOS，因為它就在 BIOS 選單中。



因為更新 BIOS 有潛在的風險，請小心的執行 Q-Flash™。避免不當的操作更新 BIOS 而造成系統損壞。

在開始之前：

在使用 Q-Flash™ 更新 BIOS 時，請依照以下的步驟：

1. 請到技嘉網站下載符合您主機板型號最新的 BIOS 版本。
2. 解壓縮所下載的 BIOS 檔案且把 BIOS 檔案(檔名為：主機板型號.Fxx，例如：8KNXPU.Fba) 存在磁碟片中。
3. 重新開機且按 Del 鍵進入 BIOS 選單。



使用 Q-Flash™ 時，如果您目前 BIOS 版本太舊的話，請不要一次跳太多的 BIOS 版本更新。例如：請不要從 F1 版本跳到 F12，但可以從 F1 到 F4 或者從 F4 到 F8，依此類推。

BIOS 更新指導步驟分為以下兩個部分：

如果您的主機板是雙 BIOS，請參考第一部份。

如果您的主機板是單 BIOS，請參考第二部分。

第一部份：在雙 BIOS 主機板上使用 Q-Flash™ 更新 BIOS

有些技嘉的主機板是有雙 BIOS 的，因此在 BIOS 選單有 Q-Flash 和 Dual BIOS 兩種功能選項。此兩種功能會在同一個螢幕上顯示。此部份只說明如何使用 Q-Flash。以下我們以 GA-8KNXP Ultra 為例，示範如何使用 Q-Flash 將 BIOS 從 Fa3 更新到 Fba。

在更新之前 BIOS 版本為 Fa3

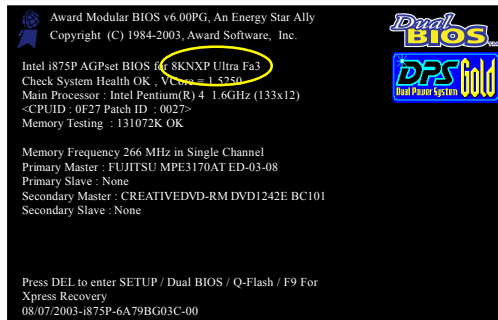

如何進入 Q-Flash™ 工具：

步驟 1：在第一個開機畫面您必須按 Del 鍵進入 BIOS 選單，才能使用 Q-Flash。

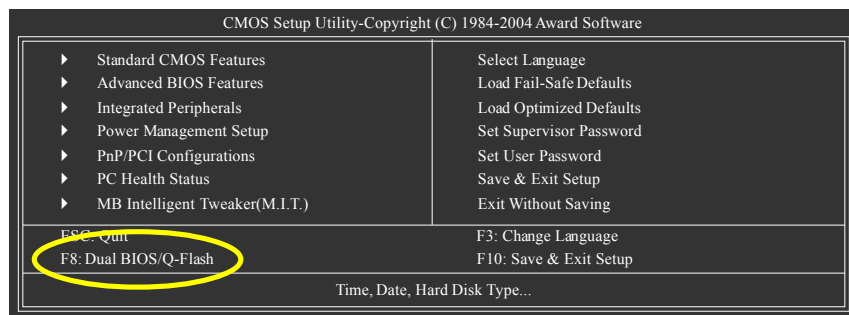

步驟 2：請按鍵盤上 F8 鍵然後按 Y 鍵進入 Dual BIOS/Q-Flash 畫面。

探索 Dual BIOS/Q-Flash 工具視窗

Dual BIOS/Q-Flash 工具畫面包含了以下幾個主要選項：

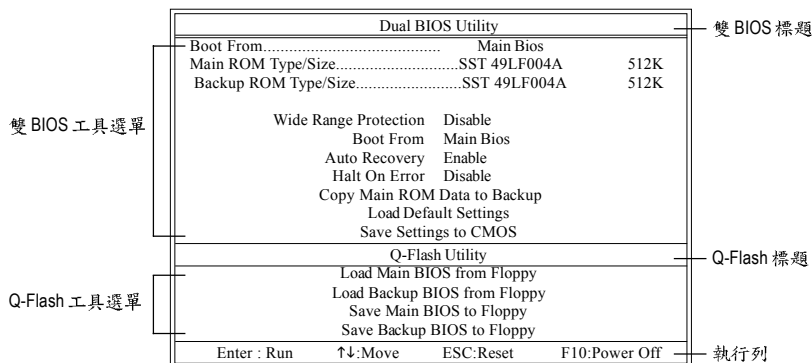

雙 BIOS 工具選單：

包含八個工作選項與兩個顯示 BIOS ROM 型號項目，選擇所要執行的項目並且按 Enter 鍵來執行。

Q-Flash 工具選單：

包含四個工作選項，選擇所要執行的項目並且按 Enter 鍵來執行。

執行列：

包含四種執行指令鍵來使用 Dual BIOS/Q-Flash，請依上面所提及的指令鍵來動作。

3. 當您確定要更新 BIOS 時，請按 Y 鍵，它將開始更新 BIOS，並同時顯示目前更新的進度。



當開始更新 BIOS 時，請不要把磁碟片取出。

4. 當完成 BIOS 更新後，請按任意鍵回到 Q-Flash 選單。

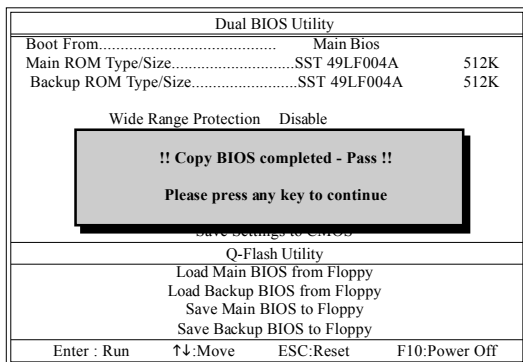

您可以重複步驟 1~4 來更新第二顆 BIOS (Backup BIOS)。

5. 按下 Esc 鍵後，按 Y 鍵離開 Q-Flash，此時系統將自動重新開機。

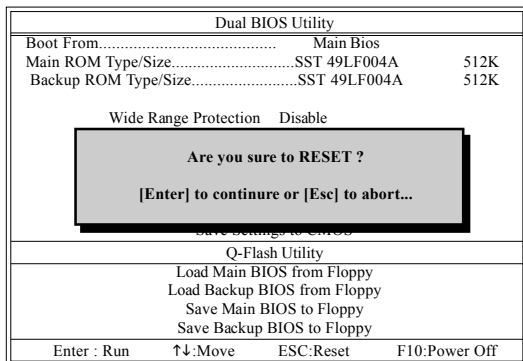

重新開機之後，您將發現在開機畫面的 BIOS 版本已變成您所更新的版本了。

在更新之前 BIOS 版本為 Fba

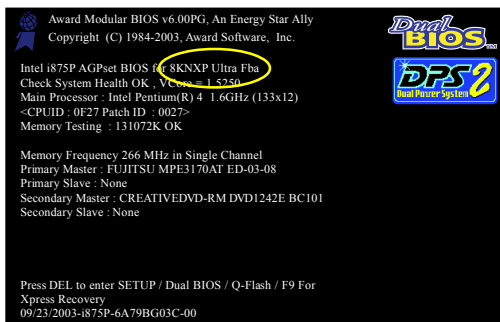

6. 系統開機之後，按 Del 鍵進入 BIOS 選單並移動光棒到 **Load Fail-Safe Defaults** 選項且按 Enter 來載入 BIOS 預設值。在 BIOS 更新之後，系統在正常情況下會重新去偵測所有週邊裝置；因此，我們建議您在更新完 BIOS 之後，要重新載入 BIOS 預設值。

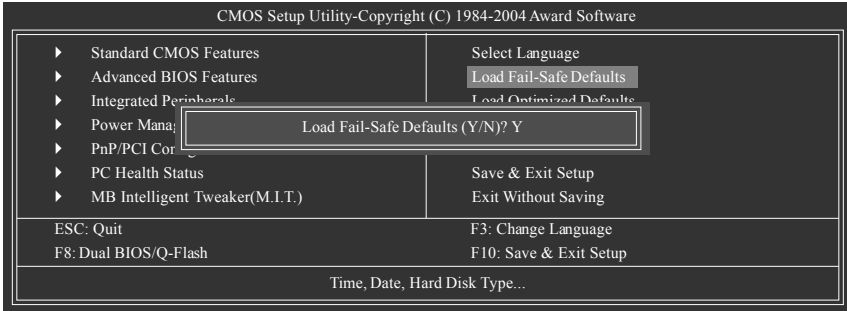

請按 Y 鍵載入預設值

7. 請選擇 **Save & Exit Setup** 儲存設定到 CMOS 並離開 BIOS 選單，離開 BIOS 選單之後，系統將會重新開機。整個更新程序即完成。

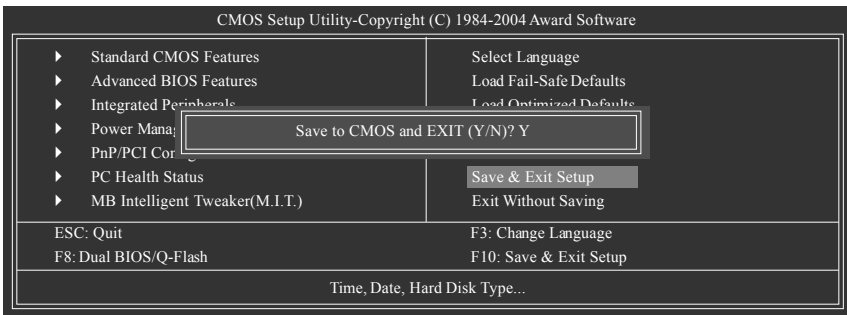

請按 Y 鍵儲存設定並且離開

第二部份：在單 BIOS 主機板上使用 Q-Flash™ 更新 BIOS

這部分將指導您如何使用 Q-Flash 更新單顆 BIOS 主機板的 BIOS。

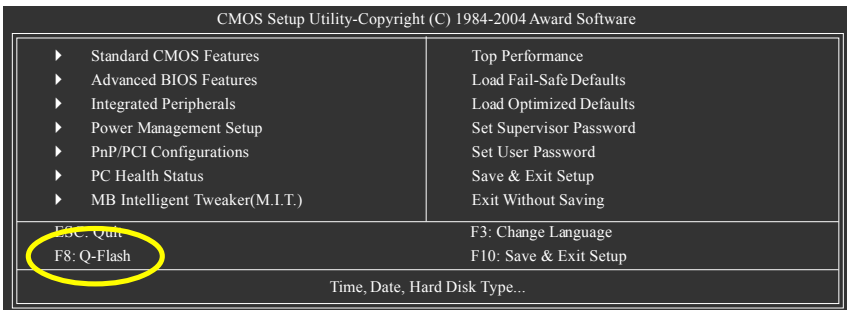

探索 Q-Flash 工具視窗

Q-Flash工具畫面包含了以下幾個主要選項：

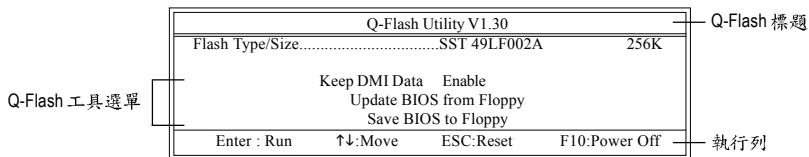

Q-Flash 工具選單：

包含三個工作選項，選擇所要執行的項目並且按Enter鍵來執行。

執行列：

包含四種執行指令鍵來使用Q-Flash，請依上面所提及的指令鍵來動作。

使用 Q-Flash 工具：

這一段教您如何使用Q-Flash來更新BIOS。如同前面"開始之前"所提到的，您必須先準備一張已存有您主機板型號BIOS檔案的磁碟片，並插入軟碟機裡。請依照以下步驟來更新BIOS。

步驟：

1. 請用上下鍵來移動光棒到"Update BIOS from Floppy" 選項且按Enter鍵。

之後，將出現一個視窗顯示目前存放在磁碟片中所有的檔案。在此例子，磁碟片裡只存放所下載下來的BIOS檔案—8GE800.F4。



如果您想把目前的BIOS版本儲存備份起來的話，您可以先把光棒移到"Save BIOS to Floppy"選項來儲存到磁碟片中。

2. 選擇您所要更新的BIOS檔案且按下Enter鍵，以便開始讀取在磁碟片中的BIOS檔案。



請再次確認此BIOS檔為符合您主機板型號的正確BIOS檔案名稱！

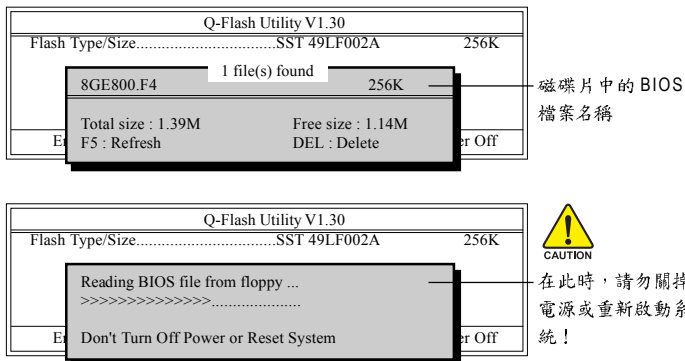

讀完BIOS檔案後，您將看到一個確認對話方塊問您"是否確定更新BIOS?"



當開始更新BIOS時，請不要把磁碟片取出。



方法二：@BIOS™

如果您沒有 DOS 開機片，我們建議您可以使用 @BIOS 更新程式。@BIOS 提供使用者在視窗模式下更新 BIOS，透過 @BIOS 與距離最近的 BIOS 伺服器連結，下載最新版本的 BIOS 更新。

圖 1. 安裝 @BIOS 工具程式



圖 2. 安裝完成後，開啟 @BIOS



圖 3. @BIOS 工具程式

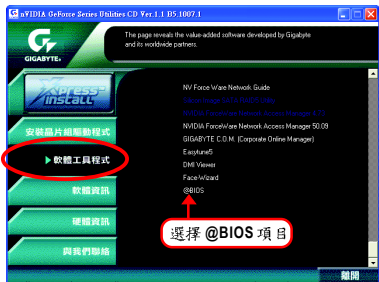

圖 4. 選擇 @BIOS 下載伺服器



1. 操作選項及步驟：

I. 透過 Internet 更新 BIOS：

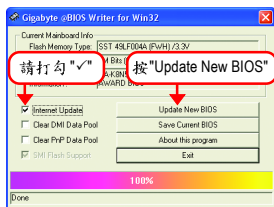
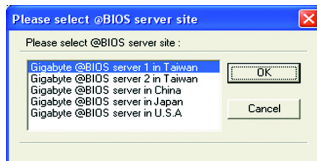
- a. 點選 "Internet Update" 選項。
- b. 點選 "Update New BIOS" 。
- c. 選擇 @BIOS 伺服器。
- d. 選擇您使用本公司主機板正確的型號。
- e. 系統將下載 BIOS 檔案，接著作更新的動作。

II. 不透過 Internet 更新 BIOS：

- a. 不要點選 "Internet Update" 選項。
- b. 點選 "Update New BIOS" 。
- c. 在 "開啟舊檔" 的對話框中，將檔案類型改為 "All Files (*.*)" 。
- d. 找尋透過網站下載或其它管道得到之已解壓縮的 BIOS 檔案(如：N51PVMT9.F1) 。
- e. 接著按照指示完成更新的動作。

III. 儲存 BIOS 檔案：

在一開始的對話框中，"Save Current BIOS" 選項是讓您儲存目前使用版本的 BIOS。

IV. 查看支援那些晶片組主機板及 Flash ROM 廠牌：

在一開始的對話框中，"About this program" 選項是讓您查閱 @BIOS 支援那些晶片組系列的主機板，及支援那些 Flash ROM 的廠牌。

2. 注意事項：

- I. 在上述操作選項 I 中，如果出現二個(含)以上的型號供您選擇時，請再次確認您的主機板型號，因為選錯型號來更新 BIOS 時，會導致您的系統無法開機。
- II. 在上述操作選項 II 中，已解壓縮的 BIOS 檔案所屬的主機板型號，一定要和您的主機板型號相符，不然會導致您的系統無法開機。
- III. 在上述操作選項 I 中，如果 @BIOS 伺服器找不到您主機板的 BIOS 檔案時，請到本公司網站下載該主機板型號最新版的 BIOS 壓縮檔，然後經由解壓縮後，利用步驟 II 的方法來更新 BIOS。
- IV. 在更新 BIOS 的過程中，絕對不能中斷。如果在更新的過程中斷的話，會導致系統無法開機。
- V. 請勿同時使用 C.O.M. 功能。

4-1-4 Serial ATA RAID BIOS 工具程式操作介紹

磁碟陣列的說明

磁碟陣列是由兩部以上的一組磁碟機組成，在系統中以單一磁碟機的形式顯示。陣列的優點是提供更高的生產效能及 / 或資料容錯。利用多部實體磁碟機平行分攤工作量，所以能夠提供更高的效能。資料備援作業則可以提供容錯效果，如果一部（或多部）磁碟機故障或磁區損壞，可以在其他磁碟機上找到 Mirroring 的資料。磁碟陣列應該使用相同的磁碟機，才能有最好的效果。磁碟機的效能能夠匹配的話，陣列當作單一磁碟機工作的效果會比較好。

陣列裡的個別磁碟機叫作「成員」。各磁碟陣列裡每一個成員磁碟機的「保留磁區」裡都有寫入能夠識別磁碟成員的組態資訊。已經成形的磁碟陣列裡，所有的磁碟成員對系統而言只是一部實體的磁碟機。

nVIDIA® nForce 430 晶片支援以下的磁碟陣列。Striping 陣列屬於效能類別(RAID 0)，Mirroring 屬於容錯類別(RAID 1)，結合 Striping 及 Mirroring 功能類別(RAID 0+1)，Spanning 則屬於容量類別以及 RAID 5。

RAID 0 (Striping)

在許多部磁碟機之間交錯讀取及寫入資料。有任何磁碟成員發生問題都會影響整個陣列。由於工作量平均分攤到每一個陣列成員，因此效能比單一磁碟機要好。這種陣列類型供高性能系統使用，建議所有的磁碟機都採用相同的型號，最能彰顯其效能與資料儲存效率。磁碟陣列的資料容量等於磁碟成員的數目乘上最小成員的容量。Striping 大小-磁區大小可以設定在 4KB 至 128KB。大小會直接影響效能。

RAID 1 (Mirroring)

寫入時會將相同的資料寫入一對磁碟機，讀取時則會平行讀取。Mirroring 配對的每一部磁碟機是安裝在不同的通道，所以 ATA RAID 1 屬於容錯類別。如果 Mirroring 磁碟中有一部發生機件故障（例如轉軸故障）或沒有回應，剩餘的磁碟機還是能夠繼續動作，這就叫作「容錯」。如果有一部磁碟機出現實體磁區錯誤，Mirroring 的磁碟機還是會繼續動作。下次重新開機時，工具程式會顯示陣列發生錯誤，建議更換故障的磁碟機。雖然使用者可以選擇繼續使用電腦，但是我們建議還是要儘快將故障的磁碟機換掉。因為是採用備援組態，所以陣列的磁碟容量等於總磁碟容量的一半。例如，兩部 1GB 磁碟機相加的總容量是 2GB，可用的儲存體容量就是 1GB。如果兩部磁碟機的容量不同，較大的磁碟機會有一些容量用不到。

RAID 0+1 (Striping + Mirroring)

Striping 及 Mirroring 各有其優缺點，而 RAID 0+1 則結合了 RAID 0 的高效能及 RAID 1 的容錯功能，將資料交錯讀取 / 寫入在一組磁碟，並將其備份在另一組磁碟機。

JBOD (Spanning)

使用的磁碟機容量不同時，Spanning 磁碟陣列(也叫作 JBOD - Just a Bunch of Drives) 的容量等於所有磁碟機容量的總和。Spanning 會先將資料儲存在第一部磁碟機上，直到存滿為止，再將檔案儲存在陣列中的下一部磁碟機。這種陣列沒有其他的效能或容錯陣列特性。如果有任一部磁碟成員故障，將會影響整個陣列。

RAID 5 (Striping with Parity)

RAID 5 具備多工及容錯功能。在 RAID 5 層級中，原始資料及同位檢查碼都被平均的儲存在陣列中的各個磁碟成員裡。若陣列中任一磁碟損毀，可利用在其他磁碟成員中的相關資訊來繼續運作。替換掉壞的磁碟後，還可使用儲存在剩餘硬碟內的相關資訊重組該台磁碟。RAID 5 僅能承受陣列中其中一顆硬碟損毀。

若要建構一個完整的磁碟陣列(RAID)，您必須完成以下的步驟：

- 1) 準備欲製作磁碟陣列的硬碟機(為求達到最佳的效能，請使用相同型號及相同容量的硬碟)，並分別接至主機板上的 IDE、SCSI 或 SATA 插座上(請依您的設備選擇正確的插座)。
- 2) 啟動主機板 BIOS 內 RAID 的設定(請參考 BIOS 設定 Integrated Peripherals 章節)。
- 3) 進入 RAID 的 BIOS，設定 RAID 模式(例如 NVIDIA RAID 請按 F10 進入；Silicon Image 請按 Ctrl + S 進入)。
- 4) 安裝驅動程式。
- 5) 安裝 RAID 工具程式。

在此我們僅介紹步驟 3 及步驟 4。(若您需要更詳細的設定資料，請至 <http://www.gigabyte.com.tw> 技術支援\主機板\新技術指南，閱讀或下載相關資料)

設定 NVIDIA RAID BIOS

您可以在 NVIDIA RAID BIOS 設定 / 製作硬碟的磁碟陣列。

進入 RAID BIOS 設定程式

1. 系統開機後，進入作業程式之前會出現如以下的畫面，此時會有幾秒的時間讓您按下 **F10** 鍵進入 NVIDIA RAID BIOS 設定程式。

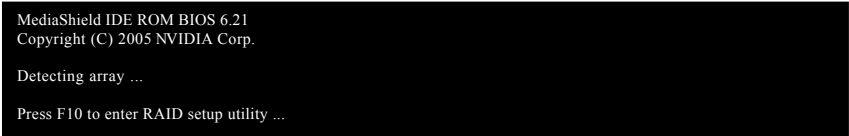

```
MediaShield IDE ROM BIOS 6.21
Copyright (C) 2005 NVIDIA Corp.

Detecting array ...

Press F10 to enter RAID setup utility ...
```

按下 **F10**，

NVIDIA RAID 設定程式 - 會出現 **Define a New Array** 的視窗(如下圖)。

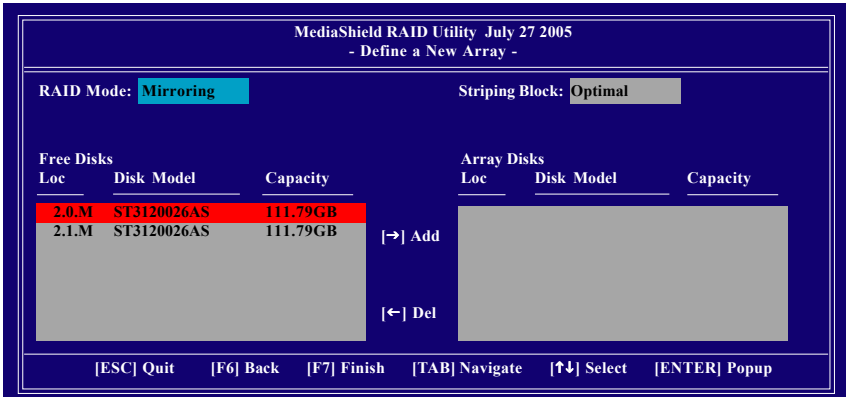

建立磁碟陣列

您可以按 **Tab** 鍵移動選項色塊，選擇您所需要的項目。

選擇 RAID 模式

預設值為 Striping，您可以用上下鍵來選擇您要製作的 RAID 模式。

選項有：Mirroring、Striping、Stripe Mirroring、Spanning 及 RAID 5。

選擇 Striping Block 大小

Striping Block 以 KB 為單位，此為設定磁碟區塊大小，建議您將其設為 Optimal(即 64K)。

磁碟區塊大小的選擇可從 4K 至 128K。

分配磁碟

當您安裝好的 SATA 磁碟會出現在 Free Disk 項目內，請按 **Tab** 鍵跳至 **Free Disk** 項目。然後按 <→> 鍵將要製作磁碟陣列的磁碟移至 Array Disk 項目內。(如下圖)

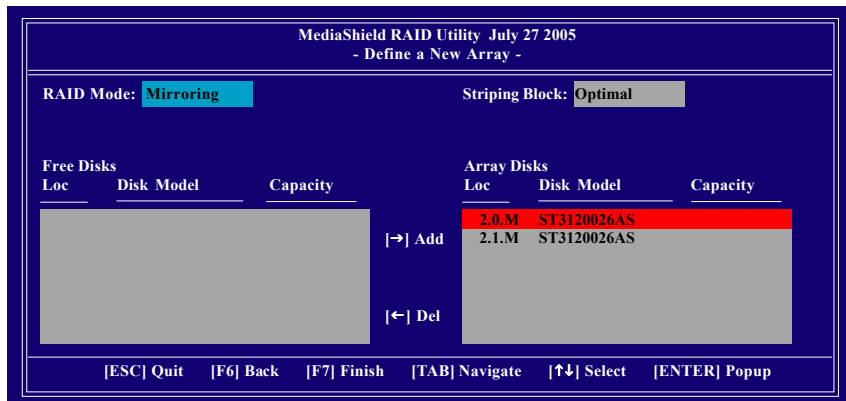

完成 RAID BIOS 的設定

當您選擇好磁碟後按下 **F7** 鍵，會跳出 **Clear disk data** 視窗，詢問您是否清除磁碟內的資料。若您確定要清除，請按 **Y**，否則請按 **N**。(若您的磁碟之前曾經做過磁碟陣列，請務必一定要選擇 **Yes** 將磁碟內的資料清除乾淨。)

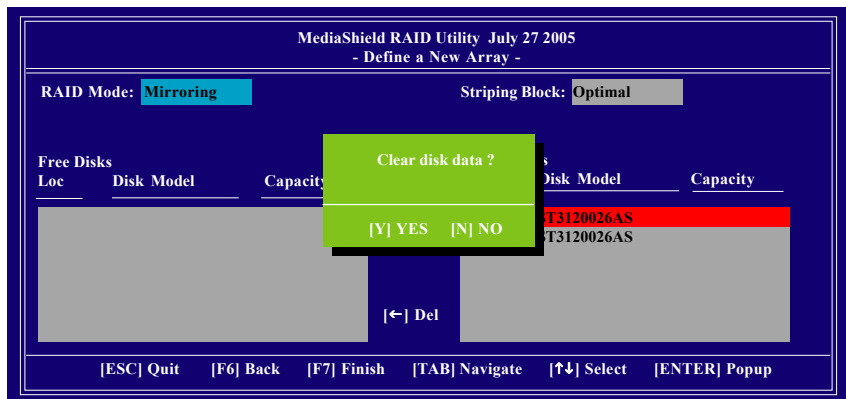

安裝 RAID 驅動程式

在 SATA 硬碟上安裝作業系統之前，必須先載入主機板上 SATA 晶片的驅動程式。如果沒有載入，那麼在作業系統安裝過程中，可能無法辨別此硬碟裝置。首先，您必須從光碟片中複製您主機板所使用的 SATA 晶片驅動程式至磁片中。請準備一片可以驅動光碟機的開機片及一片已格式化的空白磁片。以下步驟說明如何在 MS-DOS 模式下製作驅動程式磁片^(註)：

步驟 1：

將開機片放入軟碟機中並且將隨主機板附贈的驅動程式光碟片放入光碟機中，然後由開機片開機。在 MS-DOS 模式下，切換命令列路徑到光碟機，例：D:\>。接著在 D:\> 後輸入以下兩個指令，請在輸入每一個指令後按下 ENTER 鍵(圖 1)。

```
cd bootdrv
menu
```

```

386s-49-229 07:48 <DIR>      INF
386s-48-07  04:06      5,672  DMF.INI
386s-49-229 09:48 <DIR>      BootDrv
386s-48-07  04:06      5,531  GR.INI
386s-49-229 09:49 <DIR>      ChkLoad
386s-47-221 18:54      98,384  Diabuf.dll
386s-48-251 03:11      57,748  H0000.DLL
386s-49-112 07:18      23,181  ID.LOG
386s-49-229 07:50 <DIR>      NetWork
386s-48-06  12:51      38,852  ODM0E0UP.LMP
386s-49-229 09:58 <DIR>      Other
386s-49-229 18:16      3,559  R0000E.TXT
386s-49-229 09:57      434,176  Setup.exe
386s-49-28  03:38      2,832  TID.INI
386s-49-11 19:27      192,512  Test000
386s-49-229 07:51 <DIR>      Utilities
386s-49-229 18:18 <DIR>      264
386s-49-114 04:30      9,828  Read.txt
386s-48-25 11:17      61,408  VCS.DLL
386s-48-25  1  00000000  929,182  安裝說明
386s-48-25  1  00000000      0  安裝說明
  
```

圖 1

```

1>Promise 20276 RAID
2>Promise 20226 RAID
3>Promise 20265 A10
4>Promise 20265 A10(CMP)
5>Promise 20265 RAID
6>Promise 20265 RAID(XP)
7>Promise 20729 SATA
8>Promise 20729 RAID
9>S113114 A10
A>S113114 RAID
B>S113114 RAID
C>ID10 CH004 Serial Raid(CMP)
D>ID10 CH004 Parallel Raid(CMP)
E>ID10 CH004 Serial Raid(C2H)
F>ID10 CH004 Parallel Raid(C2K)
G>ID10 C19 Serial Raid(CMP)
H>ID10 C19 Serial Raid(C2K)
I>ID10 C51 Serial Raid(CMP)
J>ID10 C51 Serial Raid(C2K)
0>Exit
  
```

圖 2

步驟 2：

當如圖 2 的控制器選單出現後，將開機片取出，插入準備好的空白磁片，再按下您所安裝的控制器代碼。接著電腦即會自動解壓縮所需的檔案至磁碟片中。

步驟 3：

當您完成這些步驟後，請重新啟動您的電腦，並由 Microsoft Windows 的作業系統光碟片開機來安裝 RAID 驅動程式。在安裝 Windows 2000/Windows XP 至 SATA 磁碟時，當您看到 Press F6 if you need to install a 3rd party SCSI or RAID driver 訊息時，按下 F6，並依螢幕出現的指示安裝驅動程式。(每當您新增一個新的磁碟在陣列中時，就必須再重新安裝一次驅動程式。)

(註)在無開機片的情況下，可在另一作業系統上進行製作驅動程式磁片的動作。將技嘉主機板驅動程式光碟片及一張空白碟片插入系統中，進入光碟片中的 BootDrv 資料夾，雙擊 MENU.exe 檔後會出現 MS-DOS 的命令提示字元畫面，內含如圖 2 的控制器選單。按下您所安裝的控制器代碼即可。



4-1-5 二 / 四 / 六 / 八聲道介紹

本主機板提供了六個音源插座，讓您不需另外加裝任何音效模組，透過音效軟體的設定就能使用二/四/六/八聲道音效輸出。

音源插座介紹：

六組音源插座定義的預設值如右圖。此音效晶片的HD Audio 具備Retasking 功能，透過此功能可以經由音效設定的軟體來重新定義每個音效孔位功能。以四聲道為例，若您將後喇叭輸出裝置連接至中央 / 重低音輸出的孔位，僅需要經由音效軟體將中央 / 重低音輸出的孔位重新定義成後喇叭輸出功能，即可正常使用。

(以下安裝範例作業系統為Windows XP)

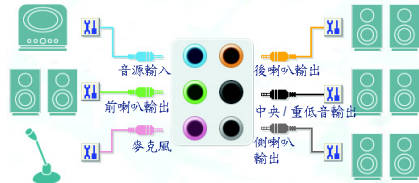

若您要使用麥克風裝置則必須連接至麥克風孔位才能正常使用其功能。

認識 HD Audio：

HD Audio 內建多組高音質數位類比(DAC)音頻轉換器，可輸出 192kHz，24bit 音源，並提供多音源 (Multi-Streaming) 應用，使 HD Audio 能夠同時處理多組音效的輸出 / 入。例如可同時聽 MP3 音樂、與網友進行語音聊天、接聽網路電話等，實現多資料流的音效用情境。

二聲道喇叭連接與設定：

立體聲道輸出為最基本的聲音輸出模式，可以連接立體聲道耳機或喇叭。採用立體聲道喇叭輸出時，建議採用內建擴大的產品，以提供最佳輸出效果。

步驟：

1. 當您安裝完音效驅動程式，您可以在常駐程式列找到  圖示，雙擊此圖示進入音效選單。

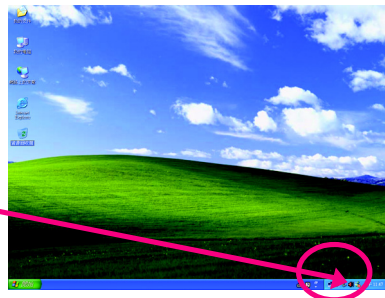

- 選擇「音效輸入/輸出」，點選左方「2CH 喇叭」。



- 當立體聲道喇叭或耳機音源插頭連接至主機板後方音源輸出插孔時，則會立即顯示「連接裝置」的畫面，請依目前所插入的音效裝置來選擇音源輸出或是耳機，並按「確定」，即完成2聲道喇叭設定。



四聲道喇叭連接與設定：

步驟：

- 當您安裝完音效驅動程式，您可以在常駐程式列找到  圖示，雙擊此圖示進入音效選單。



- 選擇「音效輸入/輸出」，點選左方「4CH 喇叭」。



- 當四聲道喇叭的音源插頭連接至主機板後方音源輸出插孔時，則會立即顯示「連接裝置」的畫面，此時請選擇目前所插入的音效裝置(4聲道包括音源輸出、後喇叭輸出裝置)，並按「確定」，即完成四聲道喇叭設定。



六聲道喇叭連接與設定：

步驟：

- 當您安裝完音效驅動程式，您可以在常駐程式列找到圖示，雙擊此圖示進入音效選單。



- 選擇「音效輸入/輸出」，點選左方「6CH 喇叭」。



- 當六聲道喇叭的音源插頭連接至主機板後方音源輸出插孔時，則會立即顯示「連接裝置」的畫面，此時請選擇目前所插入的音效裝置(6聲道包括音源輸出、後喇叭輸出、中央/重低音輸出裝置)，並按「確定」，即完成六聲道喇叭設定。



八聲道喇叭連接與設定：

步驟：

1. 當您安裝完音效驅動程式，您可以在常駐程式列找到圖示，雙擊此圖示進入音效選單。



2. 選擇「音效輸入/輸出」，點選左方「8CH 喇叭」。



3. 當八聲道喇叭的音源插頭連接至主機板後方音源輸出插孔時，則會立即顯示「連接裝置」的畫面，此時請選擇目前所插入的音效裝置(8聲道包括音源輸出、後喇叭輸出、中央/重低音輸出、側喇叭輸出裝置)，並按「確定」，即完成八聲道喇叭設定。



音效設定：

您可以在 "音效" 設定頁選擇所需要的環境設定。



AC97 設定：

為了啟動前端音源插座支援 AC97 音效功能，您必須選擇「音效輸入/輸出」內部的工具按鈕，再勾選「音效裝置連接設定」內部的「停用前面板連接孔偵測功能」後即可完成 AC97 音效設定。

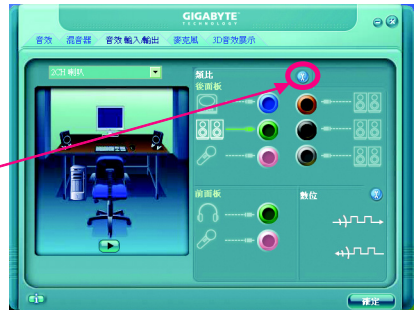
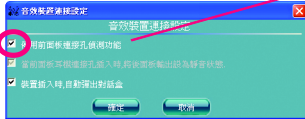

4-2 故障排除

以下為使用上常見之問題，您可以至技嘉科技網站之"問題集"頁面，查詢更多特定主機板之常見問題錦囊。

問題一：為何在 BIOS 選項中，少了很多以前都看得到的選項？

解答：新版的 BIOS 隱藏部份進階的選項。您可以在開機後按 "Del" 進入 BIOS 主畫面後，按 "Ctrl + F1"，即可使用原先被隱藏起來的進階選項。

問題二：為什麼電腦關機後，鍵盤 / 光學滑鼠的燈還是亮著的？

解答：有些主機板在電腦關機後，仍留有少許待機電源，所以鍵盤 / 光學滑鼠的燈仍會亮著。

問題三：我要如何才能清除 CMOS 裡的設定呢？

解答：若您的主機板上有 Clear CMOS 跳針，請參考手冊將特定針腳短路以清除 CMOS 設定；若沒有此跳針，您可以暫時將 CMOS 的電池拔起，停止對 CMOS 電力之供應，幾分鐘之後即可清除 CMOS 裡的設定值。建議您依下列步驟進行：

步驟一：關掉電源

步驟二：將電源插頭由主機板上拔除 (或是將電源供應器的電源線拔掉)

步驟三：小心地將主機板上的電池取出並且將它放置一旁約十分鐘。

(或是使用例如螺絲起子之類的金屬物碰觸電池座的正負極造成其短路約一分鐘)

步驟四：重新將電池裝回電池腳座裡

步驟五：連接電源插頭並執行開機

步驟六：按 Del 鍵進入 BIOS 畫面後選取 "Load Fail-Safe Defaults"(或 Load Optimized Defaults)做使系統最穩定的設定

步驟七：離開 BIOS 畫面之前記得儲存 BIOS 設定值並重新啟動電腦

問題四：為什麼我已經把喇叭開得很大聲了，卻還是只聽見很小的聲音呢？

解答：請確認您所使用的喇叭是否有電源或功率放大器的功能？如果沒有，請選用有內建電源或功率放大器的喇叭試試看。

問題五：開機時所出現的嗶聲分別代表什麼意思呢？

解答：以下分別為 Award 及 AMI BIOS 的連續性嗶聲判讀表，僅供故障分析參考。

AMI BIOS:

* 系統啟動正常嗶一聲

1 短：記憶體刷新錯誤

2 短：記憶體 ECC 檢查錯誤

3 短：基本 64k 記憶體檢查失敗

4 短：系統時間錯誤

5 短：CPU 錯誤

6 短：Gate A20 錯誤

7 短：CPU 中斷錯誤

8 短：顯示卡記憶體錯誤

9 短：ROM 錯誤

10 短：CMOS 讀寫錯誤

11 短：快取記憶體錯誤

AWARD BIOS:

1 短：系統啟動正常

2 短：CMOS 設定錯誤

1 長 1 短：記憶體或主機板錯誤

1 長 2 短：螢幕或顯示卡錯誤

1 長 3 短：鍵盤錯誤

1 長 9 短：BIOS 記憶體錯誤

連續嗶聲：顯示卡未插好

連續急短聲：電源有問題

主機板保固條款

1. 保固期認定

需提供購買時發票或收據，若無法提供時將以主機板上之條碼為期限依據。

2. 保固服務適用對象

保固服務僅限於經合法銷售通路購得技嘉科技產品之消費者，且需有開立發票。

3. 產品保固期限

2000 年第 52 週(含)以前，保固 1 年。

2001 年第 1 週(含)以後，保固 2 年。

2003 年第 1 週(含)以後，保固 3 年。

查詢技嘉產品序號：請注意如序號中有 "SN" 時，輸入時亦需包含完整 "SN" 字串。

形式一產品序號範例：010471933180703021SN0412030006

形式二產品序號範例：SN0140002546

4. 新品更換判定標準

消費者於購買七日內發生非人為損壞之功能不良時，需憑發票或收據等購買證明更換新品，新品更換須配件齊全並以原包裝於七日內提出更換新品要求，逾期以維修方式處理。消費者可逕向購買之經銷商更換。

5. 非保固範圍

- a. 因天災、意外或人為因素造成之不良損壞。
- b. 違反產品手冊之使用提示，導致產品之損壞。
- c. 組裝不當造成之產品損壞。
- d. 使用未經認可之配件所導致之產品損壞。
- e. 超出允許使用環境而導致之產品損壞。
- f. 經技嘉科技判定係仿冒品或非法走私品。



技嘉科技快速服務中心



台北

星期一至星期五：11:00-21:00

星期六、日：11:00-18:00(國定例假日休息)

忠孝店

地址：台北市忠孝東路二段 14 號

電話：(02)2358-7250

松江店

地址：台北市松江路 11-1 號

電話：(02)2515-9698



中和服務中心

星期一至星期五：8:30 - 17:30，

(國定例假日休息)

地址：台北縣中和市建一路136號6樓

電話：(02)8227-6136

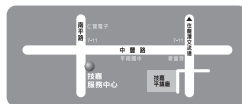

桃園服務中心

星期一至星期五：9:00 ~ 12:00, 13:

00 ~ 17:00(國定例假日休息)

地址：桃園縣平鎮市南平路 215 號

電話：(03)439-6333 ext.1913、
(03)403-0165



新竹

星期一至星期五：11:00-21:00

星期六、日：11:00-18:00(國定例假日休息)

地址：新竹市光復路二段 278 號

電話：(03)572-5747

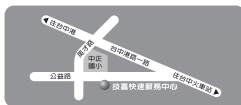

台中

星期一至星期五：11:00-21:00

星期六、日：11:00-18:00(國定例假日休息)

地址：台中市公益路 81 號

電話：(04)2301-5511



台南

星期一至星期五：11:00-21:00

星期六、日：11:00-18:00(國定例假日休息)

地址：台南市青年路 145 號

電話：(06)221-7374



高雄

星期一至星期五：11:00-21:00

星期六、日：11:00-18:00(國定例假日休息)

地址：高雄市中區建國二路 51-1 號

電話：(07)235-4340

您可以至我們的台灣區服務網查詢更多的訊息：<http://service.gigabyte.com.tw>



技嘉科技全球服務網

● 台灣

技嘉科技股份有限公司

地址：台北縣新店市寶強路 6 號

電話：+886 (2) 8912-4888

傳真：+886 (2) 8912-4003

技術服務專線：0800-079-666，02-8665-2665

服務時間：週一~五 上午 09:30~ 下午 08:30

(週六 加開主機板及顯示卡專線)

服務時間：上午 09:00~ 下午 06:00)

技術支援：

<http://tw.giga-byte.com/TechSupport/ServiceCenter.htm>

非技術支援(業務 / 市場相關問題)：

<http://ggts.gigabyte.com.tw/nontech.asp>

網址(英文)：<http://www.gigabyte.com.tw>

網址(中文)：<http://chinese.giga-byte.com>

● 美國

G.B.T. INC.

電話：+1-626-854-9338

傳真：+1-626-854-9339

技術支援：

<http://tw.giga-byte.com/TechSupport/ServiceCenter.htm>

非技術支援(業務 / 市場相關問題)：

<http://ggts.gigabyte.com.tw/nontech.asp>

網址：<http://www.giga-byte.com>

● 德國

G.B.T. Technology Trading GmbH

技術支援：

<http://tw.giga-byte.com/TechSupport/ServiceCenter.htm>

非技術支援(業務 / 市場相關問題)：

<http://ggts.gigabyte.com.tw/nontech.asp>

網址：<http://www.gigabyte.de>

● 日本

NIPPON GIGA-BYTE CORPORATION

網址：<http://www.gigabyte.co.jp>

● 新加坡

GIGA-BYTE SINGAPORE PTE. LTD.

技術支援：

<http://tw.giga-byte.com/TechSupport/ServiceCenter.htm>

非技術支援(業務 / 市場相關問題)：

<http://ggts.gigabyte.com.tw/nontech.asp>

● 英國

G.B.T. TECH. CO., LTD.

技術支援：

<http://tw.giga-byte.com/TechSupport/ServiceCenter.htm>

非技術支援(業務 / 市場相關問題)：

<http://ggts.gigabyte.com.tw/nontech.asp>

網址：<http://uk.giga-byte.com>

● 荷蘭

GIGA-BYTE TECHNOLOGY B.V.

技術支援：

<http://tw.giga-byte.com/TechSupport/ServiceCenter.htm>

非技術支援(業務 / 市場相關問題)：

<http://ggts.gigabyte.com.tw/nontech.asp>

網址：<http://www.giga-byte.nl>

● 中國

寧波中嘉科貿有限公司

技術支援：

<http://tw.giga-byte.com/TechSupport/ServiceCenter.htm>

非技術支援(業務 / 市場相關問題)：

<http://ggts.gigabyte.com.tw/nontech.asp>

網址：<http://www.gigabyte.com.cn>

上海

電話：+86-21-63410999

傳真：+86-21-63410100

北京

電話：+86-10-62102838

傳真：+86-10-62102848

武漢

電話：+86-27-87851061

傳真：+86-27-87851330

廣州

電話：+86-20-87586074

傳真：+86-20-85517843

成都

電話：+86-28-85236930

傳真：+86-28-85256822

西安

電話：+86-29-85531943

傳真：+86-29-85539821

瀋陽

電話：+86-24-23960918

傳真：+86-24-23960918-809

● 澳洲

GIGABYTE TECHNOLOGY PTY. LTD.

技術支援：

<http://tw.giga-byte.com/TechSupport/ServiceCenter.htm>

非技術支援(業務 / 市場相關問題)：

<http://ggts.gigabyte.com.tw/nontech.asp>

網址：<http://www.giga-byte.com.au>

● 法國

GIGABYTE TECHNOLOGY FRANCE S.A.R.L.

技術支援：

<http://tw.giga-byte.com/TechSupport/ServiceCenter.htm>

非技術支援(業務 / 市場相關問題)：

<http://ggts.gigabyte.com.tw/nontech.asp>

網址：<http://www.gigabyte.fr>

● 俄羅斯

Moscow Representative Office Of GIGA-BYTE Technology Co., Ltd.

技術支援：

<http://tw.giga-byte.com/TechSupport/ServiceCenter.htm>

非技術支援(業務 / 市場相關問題)：

<http://ggts.gigabyte.com.tw/nontech.asp>

網址：<http://www.gigabyte.ru>

● 波蘭

Office of GIGA-BYTE TECHNOLOGY Co., Ltd. in POLAND

技術支援：

<http://tw.giga-byte.com/TechSupport/ServiceCenter.htm>

非技術支援(業務 / 市場相關問題)：

<http://ggts.gigabyte.com.tw/nontech.asp>

網址：<http://www.gigabyte.pl>

● 塞爾維亞及蒙特內格羅

Representative Office Of GIGA-BYTE Technology Co., Ltd. SERBIA & MONTENEGRO

技術支援：

<http://tw.giga-byte.com/TechSupport/ServiceCenter.htm>

非技術支援(業務 / 市場相關問題)：

<http://ggts.gigabyte.com.tw/nontech.asp>

網址：<http://www.gigabyte.co.yu>

● 捷克

Representative Office Of GIGA-BYTE Technology Co., Ltd. CZECH REPUBLIC

技術支援：

<http://tw.giga-byte.com/TechSupport/ServiceCenter.htm>

非技術支援(業務 / 市場相關問題)：

<http://ggts.gigabyte.com.tw/nontech.asp>

網址：<http://www.gigabyte.cz>

● 羅馬尼亞

Representative Office Of GIGA-BYTE Technology Co., Ltd. Romania

技術支援：

<http://tw.giga-byte.com/TechSupport/ServiceCenter.htm>

非技術支援(業務 / 市場相關問題)：

<http://ggts.gigabyte.com.tw/nontech.asp>

網址：<http://www.gigabyte.com.ro>