



MANUAL DEL USUARIO



TV COLOR PANTALLA PLANA

**MODELO:
EMTV21785**

Manual de Instrucciones

¡ADVERTENCIA!

No deje el aparato mojarse por la lluvia ni humedad a fin de prevenir incendio o choque eléctrico.

El aparato no debe ser expuesto a gotera o salpicadura de agua alguna, y ningún objeto con líquido como el vaso debe ser puesto sobre el aparato.



Cuidado: para reducir el riesgo de choque eléctrico, no quite la cubierta (o el panel posterior). No hay ninguna pieza en el interior que sirva al usuario. Para cualquier servicio, acuda al personal de servicio calificado.



Este símbolo indica "voltaje peligroso" en el interior del producto, de magnitud suficiente como para provocar un riesgo de choque eléctrico o daño personal.



Este símbolo indica instrucciones importantes al servicio del manejo del producto.

Cuidado:

Para prevenir el riesgo de choque eléctrico, inserte plenamente la patita ancha de la clavija en la abertura ancha.

Lea la etiqueta identificación/clasificación (identification/rating label) localizada en el panel posterior del producto para la operación adecuada del voltaje.

Cuidado: El uso de juegos de video o de cualquier accesorio externo con imágenes fijas durante un tiempo excesivo puede dejarlos permanentemente impresos en el tubo de imagen (o tubos de imagen del televisor de proyección). ASIMISMO, algunos logos de red/programa, números de teléfono, etc., puede causar daños similares. Este tipo de daños no está cubierto por su garantía.

Instalación del Televisor por Cable: Esta instrucción exige que Ud. ponga atención al Artículo 820-40 del Código Eléctrico Nacional (Sección 54 del Código Eléctrico Canadiense, Parte 1), el cual da guía para el sistema de tierra apropiado y, en particular, especifica que para uso práctico la tierra de cable debe estar conectada con el sistema de tierra del edificio lo más cerca posible con respecto al punto de entrada del cable.

Registro del Cliente:

Ud. encontrará el número de modelo y el número de chasis de su televisor en la parte trasera del televisor. Registre estos números en los espacios dados abajo. Consúltelos en caso de llamar al centro de servicio para clientes de o a su vendedor de con respecto a este producto.

Número de modelo: _____ Número de chasis: _____

IMPORTANTES INSTRUCCIONES DE SEGURIDAD

1. Lea estas instrucciones.
2. Guarde bien estas instrucciones.
3. Observe todas las advertencias.
4. Observe todas las instrucciones.
5. No use este aparato cerca del agua.
6. Limpie este producto sólo con tela seca.
7. No tape ninguna abertura de ventilación del televisor. Debe instalar el televisor según las instrucciones del fabricante.
8. No instale el televisor cerca de ninguna fuente de calor como radiadores, calentadores, hornos y otros aparatos (amplificadores incluidos) que pueden producir calor.
9. No debe dejar perder la función de seguridad de la clavija polarizada o de tierra. La clavija polarizada tiene 2 patitas, una es más ancha que la otra; la clavija de tierra cuenta con dos patitas y un diente de tierra. La patita ancha y el diente de tierra le sirven para su seguridad. Si la clavija proporcionada no puede entrar en su enchufe, llame a un electricista para cambiar el enchufe caducado.
10. Proteja bien el cable de potencia evitando que sea pisado o apretado sobre todo en alguna clavija, bajo un recipiente de uso o en el punto donde sale del aparato.
11. Use sólo los aditamentos/accesorios especificados por el fabricante.
12. Use solamente el estante, el trípode, el soporte o la mesa especificados por el fabricante. Si mueve el aparato puesto encima, hágalo con cuidado para que el mismo no se vuelque.
13. Saque la clavija del televisor en caso de relámpagos o cuando no va a usarlo por mucho tiempo.
14. Encargue todos los servicios al personal de servicio calificado. Hay que reparar el producto si ocurre cualquiera de los siguientes casos: el cable de potencia o la clavija está dañado; en el aparato ha entrado líquido o ha caído algún objeto; el aparato ha sido expuesto a la lluvia o humedad; el aparato no trabaja normalmente o ha caído al piso.
15. **Advertencia--Sólo los técnicos calificados y autorizados pueden reparar el producto. No abra la caja del producto ni repararlo de otra manera para prevenir daños graves o muerte causados por el choque eléctrico, y su intento también puede aumentar el riesgo de incendio.**



Advertencia de FCC

Dispositivo de Computación de Clase B

Información para el usuario

Este equipo ha sido probado y está conforme con los límites para Dispositivos Digitales de Clase B de la parte 15 de *FCC Rules*. Estos límites han sido diseñados para ofrecer la protección razonable contra la interferencia dañina en su instalación en casa. El aparato genera, utiliza e irradia energía de frecuencia de radio, y puede causar interferencia dañina a las comunicaciones de radio si no está instalado y utilizado de acuerdo con las instrucciones. No obstante, no hay garantía para que la interferencia no ocurra en una instalación particular. Si el producto recibe interferencia cuando se enciende y apaga, el usuario puede intentar corregir la interferencia con una o más de las siguientes medidas:

- 1) Reoriente o recolocque la antena de recepción.
- 2) Aumente la distancia entre el equipo y el televisor
- 3) Conecte el equipo con una toma de corriente en un circuito diferente de la que está conectado el televisor.
- 4) Consulte al vendedor o a un técnico experimentado de radio/TV para obtener ayuda y sugerencias adicionales.

El usuario puede encontrar que es útil el folleto preparado por la Comisión de Comunicaciones Federal: “*How to Identify and Resolve Radio-TV Interference Problems*”. El folleto se consigue de la Oficina de Imprenta del Gobierno de EE.UU. Washington, D.C.20402, Stock No. 004-000-00345-4.

Advertencia de FCC

El usuario está advertido de que los cambios o modificaciones no explícitamente aprobados por el fabricante pueden anular la autoridad del usuario para operar el equipo.

Nota: Se debe utilizar cables resguardados en la instalación del producto para estar de acuerdo con los límites para Dispositivos de Clase B.

TABLA DE CONTENIDOS

INTRODUCCIÓN

Especificaciones	1
Descripciones de las Características	2
Perfiles de las Unidades Frontal y Posterior	3
Características del Control Remoto	4

INSTALACIÓN

Conexión de la Antena	5
Instalación de las Pilas del Control Remoto	5
Conexión de la Entrada del Equipo A/V	6
Entrada del Dispositivo al Televisor	6
Salida del Televisor al Dispositivo	6

FUNCIONES Y CARACTERÍSTICAS

Encender/Apagar	7
Funciones Básicas	7
Menús de Selección de Funciones	7
Características Útiles del Control Remoto	10

GUÍA PARA LA ELIMINACIÓN DE FALLAS	12
---	----

ESPECIFICACIONES

MODELO	EMTV21785
Sistema de Televisor	PAL-M, PAL-N, NTSC
Cobertura de Canales	VHF 2-13, UHF 14-69
Cobertura de TV por Cable	Mid Band (A-8~A-1, A~I)/Super Band (J~W) Hyper Band (AA~ZZ, AAA, BBB)/Ultra Band (65~94, 100~125)
Preinstalación de Canales	181
Entrada de Antena	75 ohm (no equilibrado)
Dimensiones de la pantalla	406x305 mm
Salida de Audio	2W+2W (THD≤7%)
Fuente de Potencia	110-240V~ 50/60Hz
Peso de la Unidad	23kg
Dimensiones de la Unidad	595x461x484mm
Consumo de Potencia	100W

INTRODUCCIÓN

Descripciones de las Características

Sintonización de 181 Canales – número total de canales que el televisor puede recibir: 2-69 en el modo Air, o 1-125 en el modo Cable

Entrada de AV (Posterior) – entrada compuesta estándar diseñada para uso con dispositivos AV, tales como el reproductor de VCR o DVD

Entrada de AV (Lateral) – entrada diseñada para uso no frecuente, por ejemplo, con una videocámara o unidad de videojuegos

Salida de AV (Posterior) – señales de salida del televisor a un dispositivo como el VCR

Entrada de S-Video – entrada diseñada para mayor claridad y definición; conocida también como S-VHS

Entrada de DVD (Posterior) – entrada estándar diseñada para uso con el reproductor de DVD

Orificio de Entrada de Radiofrecuencia – orificio de antena coaxial estándar

Recuperación del Canal– retorno instantáneo al último canal que se haya visto

Revelación del Cuadro Cerrado – función que revela el cuadro o texto cerrado de una transmisión por el Televisor

Control de los Padres – función que los padres usan para cerrar un tipo seleccionado de programas

Tamaño de la Pantalla – tamaño diagonal de la pantalla del Televisor

Modos de Imagen Elegibles– estándares preinstalados para la revelación en el Televisor: Usuario, Normal, Película y Deporte

Modos de Sonido Elegibles– estándares preinstalados para el sonido del televisor: Usuario, Normal, Habla, Música y Película

Revelación multilinguaje en la Pantalla (OSD en inglés) - Revelación en la pantalla del televisor. Puede ser inglés, francés, portugués o español

Estéreo MTS /Estéreo de Video - sonido estéreo para una experiencia superior de ver televisión

Canal Favorito – se usa para instalar canales favoritos

Designación del Canal – se usa para designar canales

Temporizador Encender/Apagar – función que permite al usuario instalar un temporizador para encender/apagar el televisor y sintonizar el televisor en un canal preinstalado en la hora preinstalada

CARACTERÍSTICAS	EMTV21785
Sintonizador de 181 Canales	✓
Entrada de AV (Posterior)	2
Entrada de AV (Lateral)	1
Entrada de S-Video	1
Entrada de DVD (Posterior)	1
Salida de AV (Posterior)	1
Tamaño de la Pantalla	21"
Tubo de Imagen Plano	✓
Control Remoto Universal	✓
Programa Automático	✓
Recuperación del Canal	✓
Cuadro Cerrado	✓
Control de los Padres	✓
Modos de Imagen	✓
OSD	✓
Modos de Sonido	✓
Estéreo MTS/Estéreo AV	✓
Canal Favorito	✓
Designación del Canal	✓
Temporizador de Encender/Apagar	✓
Apagado Automático de Dormir/Apagar en el Modo TV	✓
AVC (Control de Volumen Automático)	✓
Control de la Temperatura del Color	✓
Protección contra los Rayos X	✓
Corrección Geométrica Digital	✓
Cerradura para con los Niños	✓
Extensión del Nivel Negro	✓
Ajuste del Equilibrio del Blanco Automático	✓

INTRODUCCIÓN (continuación)

Perfiles de las Unidades Frontal y Posterior

Panel frontal

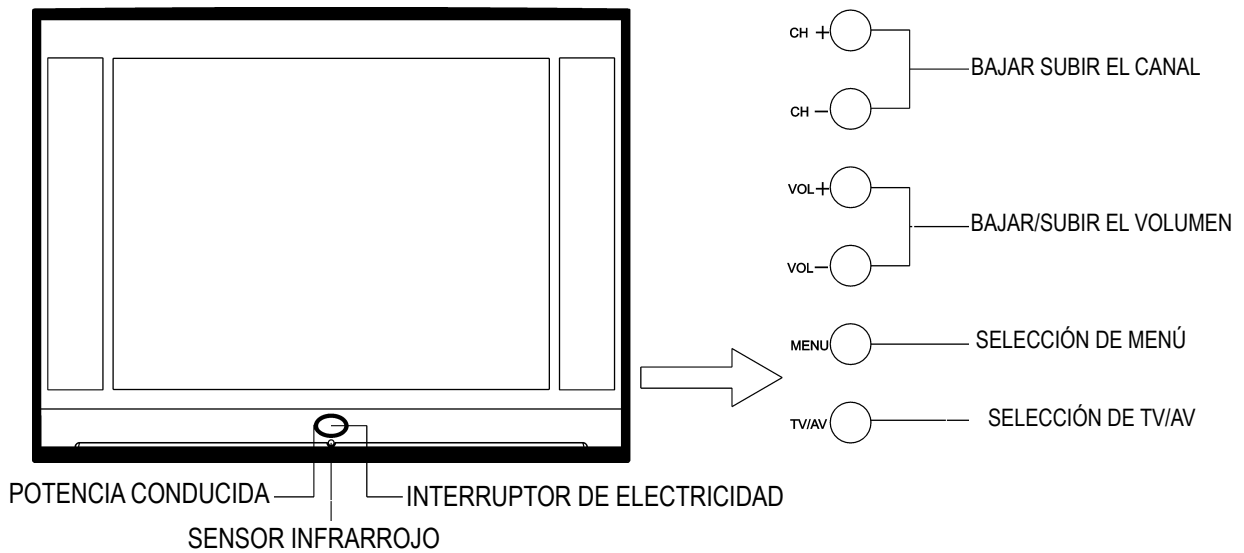

Rear panel

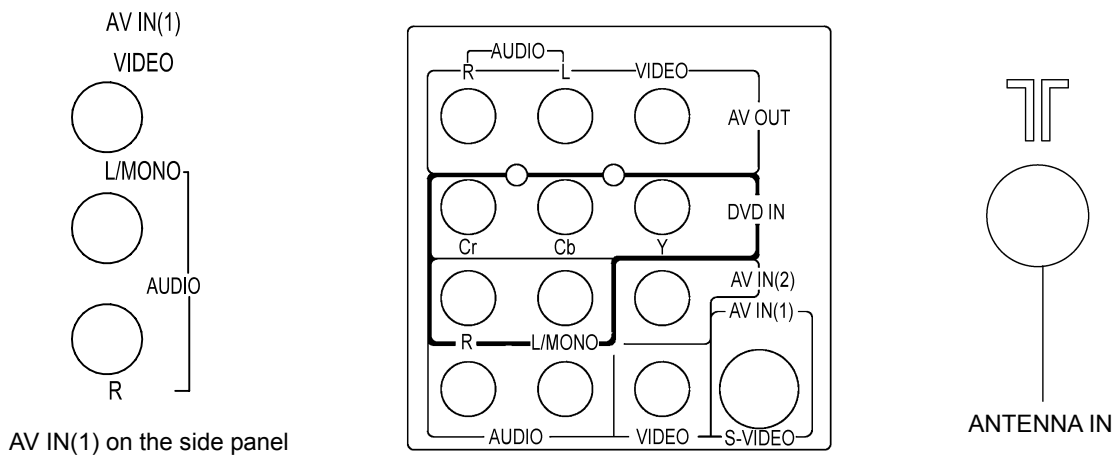

INTRODUCCIÓN (continuación)

Características del Control Remoto

VIDEO	Se cambia entre los modos Video/TV
P.MODE	Se seleccionan los diversos modos de imagen
ARROWS	Se usa para navegar por el menú del TV
CH+/-	Se usa para cambiar el canal actual
DISPLAY	Trae la revelación del TV/video
FUNCTION	Se usa para la cerradura con los niños
MTS/SAP	Se seleccionan los modos estéreo MTS, entre el monoaural, el estéreo y el SAP
CC	Activa los cuadros cerrados
FAVORITE	Se instalan los canales favoritos
STANDBY	Se enciende o apaga el TV
KEYPAD	Se seleccionan los canales por el número
MENU	Se accede al menú principal
S.MODE	Se seleccionan los diversos modos de sonido
ENTER	Se confirman los submenús para selecciones o accesos
VOL+/-	Se usa para ajustar el nivel de volumen
SLEEP	Activa o desactiva el apagado automático
MUTE	Silencia o restaura el volumen del TV
RECALL	Regresa al último canal que se haya visto
SCAN	Rastrea todos los canales activos
LABEL	Se usa para designar los canales

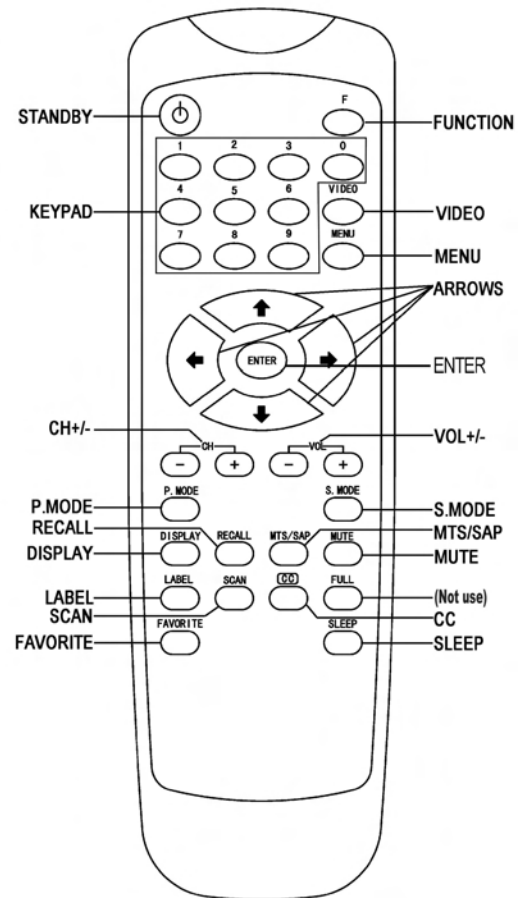

INSTALACIÓN

- Lea todas las instrucciones sobre la seguridad en este manual antes de la instalación.
- Instale su televisor en un lugar donde la luz solar no pueda dar directamente en la pantalla.
- La luz suave e indirecta es la mejor para ver televisión.
- Espacio suficiente, de 4 pulgadas al menos entre el TV y cualquier pared de la habitación a favor de la ventilación.
- Distancia óptima para ver televisión: 3-5 veces el tamaño de la pantalla.

Desmagnetización Automática

El televisor de color se afecta fácilmente por el magnetismo, lo cual puede resultar en la distorsión del color en la pantalla. Si su televisor es afectado por un componente magnético o aparato cercano, apáguelo por unos minutos por favor. El circuito instalado para la desmagnetización automática eliminará la interferencia magnética.

Conexión de la Antena

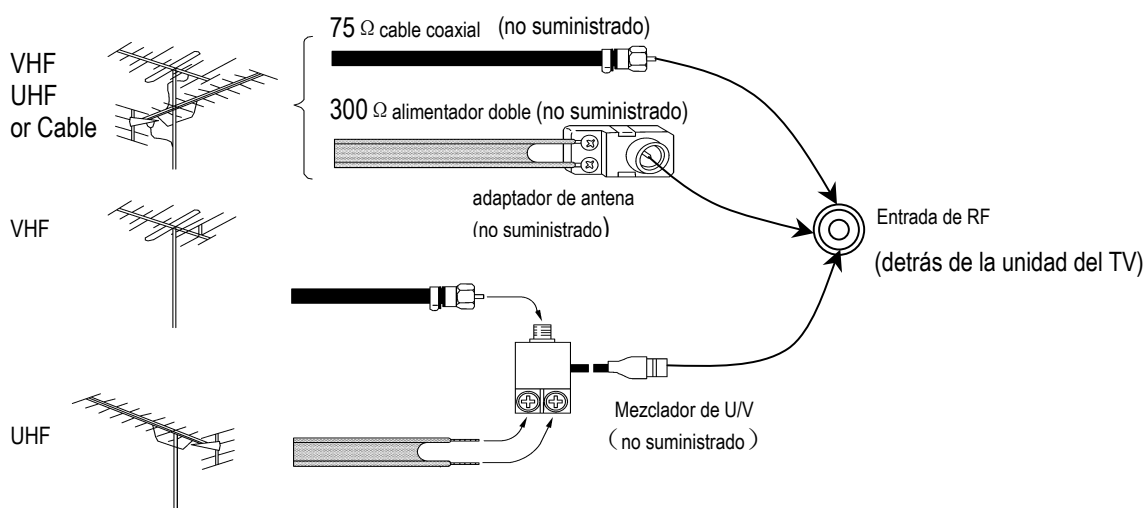

Notas:

1. Se recomienda usar el cable coaxial de 75 Ω para eliminar la interferencia y el ruido que puedan aparecer debido a las transmisiones de radios cercanas.
2. El cable de antena no debe ser atado a otro hilo de potencia.
3. Instale un pararrayos y chequéelo regularmente cuando usa una antena externa.

Instalación de las Pilas del Control Remoto

1. Abra la tapa de las pilas.
2. Instale dos pilas de tamaño AAA con los terminales + y - en posiciones correctas.
3. Cierre la tapa de las pilas.

Notas:

1. Se recomienda usar pilas alcalinas.
2. Al efectuar el cambio de pilas, asegúrese de reemplazar ambas pilas simultáneamente.
3. No exponga las pilas al fuego ni ábralas.
4. Asegúrese de extraer las pilas si no va a usar el control remoto durante largo tiempo, para evitar el escape del líquido de éstas.
5. Una vez puestas las pilas, si el control remoto presenta problemas de disfunción, remueva las pilas, mantenga pulsada la tecla "F" por más de 5 segundos, coloque las pilas de nuevo y vuelva a ensayar.

INSTALACIÓN (continuación)

Conexión del Equipo A/V

Los siguientes diagramas muestran las instrucciones básicas para agregar equipos exteriores tales como el reproductor de VCR o DVD a su televisor. Consulte los manuales de operación del equipo exterior de audio/video si desea conectar un tal equipo con su unidad, a fin de obtener instrucciones adicionales. FAVOR DE APAGAR TODA LA FUENTE DE ELECTRICIDAD POR COMPLETO ANTES DE CONECTAR LOS DISPOSITIVOS.

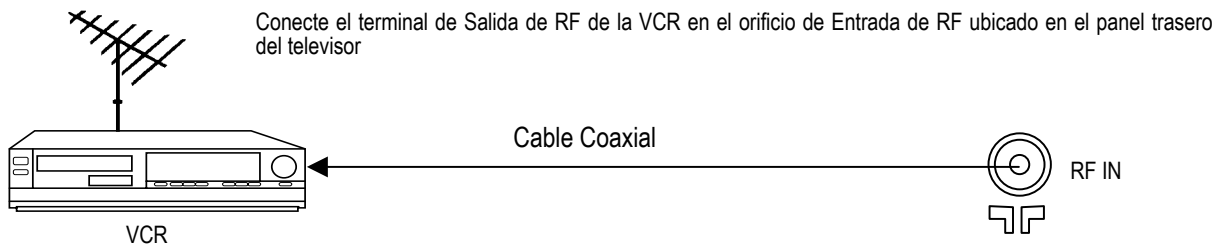

Entrada del Dispositivo al Televisor

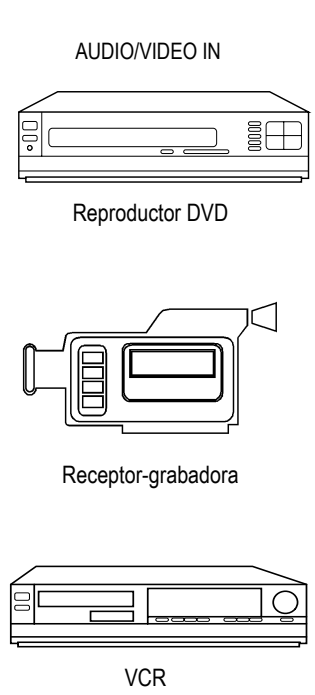

NO use los terminales de DVD IN y los de AV IN (2) al mismo tiempo.
 NO conecte el terminal lateral de AV IN(1), el terminal trasero de AV IN(1) y el terminal de S-Video.
 Use solamente uno de los tres. Con la entrada de señal de DVD, no hay salida de video de DVD.
 Además, acuérdesese de conectar los cables de audio cuando usa el terminal de S-Video y el de DVD.

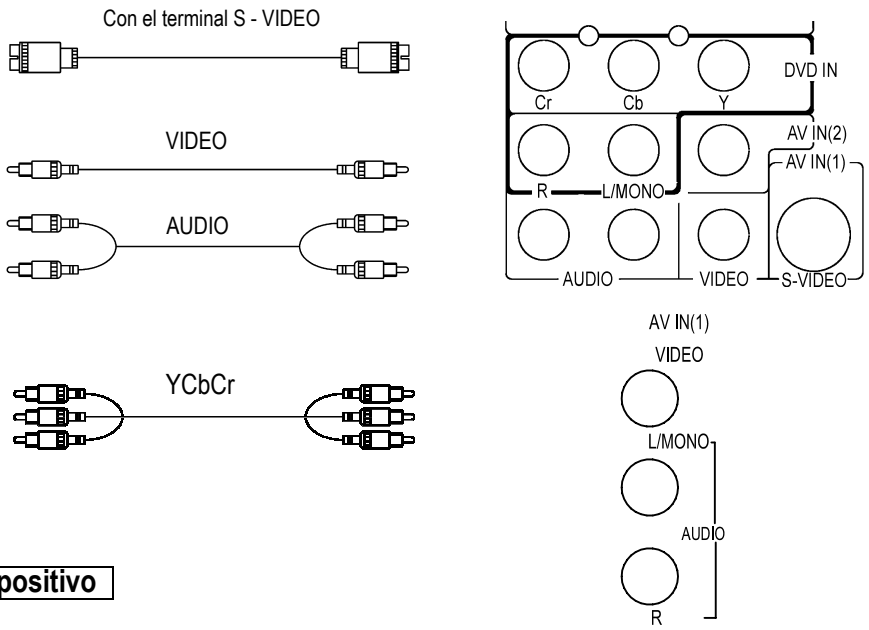

Salida del Televisor al Dispositivo

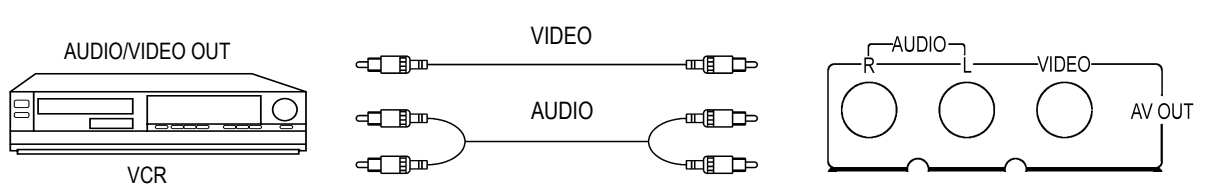

Los terminales laterales pueden usarse más fácilmente, con una receptor-grabadora. Las conexiones son idénticas.

FUNCIONES Y CARACTERÍSTICAS

Encender/Apagar

1. Encender

Inserte el enchufe de potencia, y pulsando el INTERRUPTOR DE ELECTRICIDAD en el televisor. El televisor entrará en el modo Standby (en espera). Se encenderá también la luz del indicador de potencia en el televisor. Pulsando el STANDBY o CH +/- en el control remoto, el televisor se encenderá. Entonces se apagará la luz del indicador de potencia en el televisor.

2. En Espera (Ligeramente Apagado)

Ahora que el televisor es encendido, pulse la tecla STANDBY. Esto hará al televisor entrar en el modo Standby o Soft Off.

3. Apagado automático cuando no hay señal recibida

El televisor entra automáticamente en el modo Standby cuando llena las siguientes condiciones.

- 1) El televisor está en el modo de antena.
- 2) El canal actual no tiene señal.
- 3) Ninguna tecla pulsada durante 15 minutos

Funciones Básicas

Cambiar el Canal

Cuando el televisor está en el modo de Sintonizador, pulse las teclas CH +/- para cambiar el canal, o use las teclas numéricas para pasar a un nuevo canal.

Ajustar el Volumen

Para aumentar o bajar el volumen, pulse las teclas VOL +/- . El ajuste del volumen varía de 0 a 100.

Poner Mudo el Volumen

Para silenciar el volumen, pulse la tecla MUTE. Para restaurar el volumen, pulse el MUTE otra vez.

Menús de Selección de Funciones

El menú principal son accesibles si Ud. pulsa la tecla **MENU** en el control remoto o en el panel superior. La navegación por los menús puede hacerse con las teclas de flecha y la tecla **ENTER** en el control remoto o las teclas **- CH + y - VOL +** en el panel superior. Para salir se usa la tecla **MENU**.

Menú de Video

Este menú le permite ajustar las diversas instalaciones de imágenes.

Acceso: Pulse en la pantalla del menú Principal la tecla de flecha izquierda o derecha hasta que el *Video* se encienda. Entonces se revela el menú de Video Setting.

Modo de Imagen: Use la tecla de flecha izquierda o derecha para seleccionar entre Usuario, Normal, Película y Deporte.

Control de Imagen: Pulse la tecla de flecha "arriba" o "abajo" para seleccionar el Control de Imagen, y la tecla de flecha derecha o la tecla ENTER para acceder a los submenús. Use la tecla de flecha "arriba" o "abajo" para moverse entre las diversas instalaciones, y la tecla de flecha izquierda o derecha para ajustarlas.

Contraste: De 0 (contraste mínimo) a 100 (contraste máximo)

Brillo: De 0 (más opaco) a 100 (más brillante)

Color: De 0 (color mínimo) a 100 (color máximo)

Nitidez: De 0 (definición mínima) a 100 (definición máxima)

Tinte: -50 (más púrpuro) a +50 (más verde)

Temp. de Color: Frío, Cálido, Estándar

Extensión en Negro: Esta función mejora la graduación de la imagen. Pulse la tecla de flecha izquierda o derecha para instalar en Encender o Apagar después que se haya iluminado Extensión en Negro.

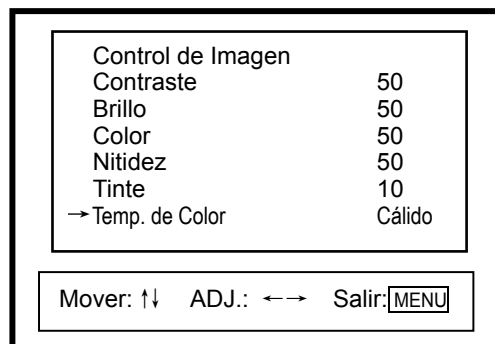

FUNCIONES Y CARACTERÍSTICAS (continuación)

Menús de Selección de Funciones (continuación)

Menú de Audio

Este menú le permite ajustar las diversas instalaciones de audio.

Acceso: Pulse en la pantalla del menú Principal la tecla de flecha izquierda o derecha hasta que se ilumine el Audio. Entonces se revela el menú Audio.

Control de Sonido: Pulse la tecla de flecha de arriba o abajo para seleccionar el Control de Sonido y la tecla de flecha derecha o la tecla ENTER para acceder al submenú. Use la tecla de flecha de arriba o abajo para moverse entre las diversas instalaciones, y la tecla de flecha izquierda o derecha para ajustarlas.

Bajo: De 0 (menos Bajo) a 100 (más Bajo)

Tiple: De 0 (menos Tiple) a 100 (más Tiple)

Balance: -50 (Volumen del Lado Izquierdo) a +50 (Volumen del Lado Derecho)

Modo de Sonido: Use la tecla de flecha izquierda o derecha para seleccionar entre Usuario, Normal, Película, Habla y Música.

Envolvente: Esta función ofrece efectos acústicos dinámicos. Ilumine Envolvente y use la tecla de flecha izquierda o derecha para instalarla en Encender o Apagar.

AVC: Esta función controlará el volumen automáticamente. Ilumine AVC y use la tecla de flecha izquierda o derecha para instalar en Encender o Apagar.

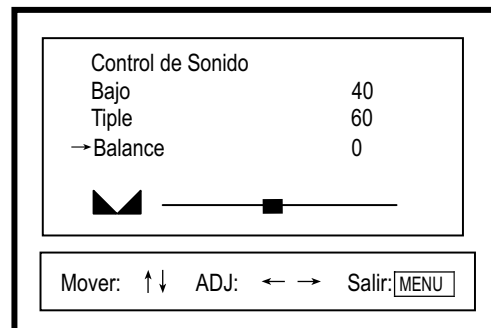
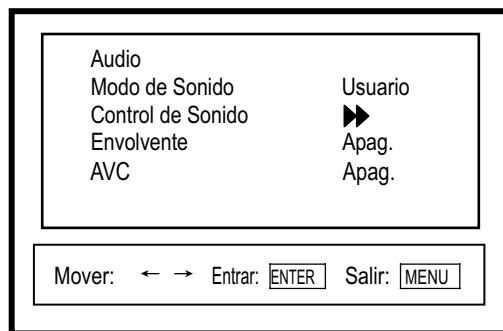

Menú de Canal

Acceso: Pulse en la pantalla del menú Principal la tecla de flecha izquierda o derecha hasta que se ilumine Canal. Entonces el menú de Channel Setting se revela. Use la tecla de flecha "arriba" o "abajo" para moverse entre las diversas instalaciones, y la tecla de flecha izquierda o derecha para ajustarlas.

Canal Favorito: Esta función le permite instalar canales favoritos. Use la tecla de flecha "arriba" o "abajo" para iluminar el Canal Favorito, y la tecla de flecha derecha o ENTER para visitar el submenú.

1. Cuando el Mode está instalado en Auto, use las teclas numéricas para hacer entrar los números de los canales favoritos. El televisor sólo almacena los últimos cinco canales efectivos.

2. Cuando el Mode está instalado en el Manual, el televisor almacena los canales favoritos en el modo Air o Cable, respectivamente. Use la tecla de flecha "arriba" o "abajo" para moverse entre las diversas selecciones, y la tecla de flecha izquierda o derecha o las teclas numéricas para seleccionar los números del canal favorito. Pulse la tecla ENTER para cambiar el televisor al canal seleccionado.

Añadir/Borrar: Esta función le permite añadir o remover la revelación actual del canal en la pantalla desde la "lista de canales activos". Por esta lista se refiere a la de canales que está disponible si pulsa los botones CH+/- . Use la tecla de flecha izquierda o derecha para seleccionar Añadir o Borrar .

Antena: Esta función instala el sintonizador del televisor para una antena Aire o Cable. Use el modo Aire cuando emplea una antena aérea exterior; use el modo Cable si tiene un cable enganchado. Use la tecla de flecha izquierda o derecha para seleccionar entre las dos opciones.

Color: En caso que note que el color de la imagen que usted está mirando no es normal. Usted podrá ajustarlo ingresando en esta opción.

Autoprogramación: Esta función instala la lista de canales Activos para el usuario. La lista incluirá sólo los canales con una señal detectada. Pulse la tecla de flecha derecha para empezar, y la tecla de flecha izquierda para suspender el proceso.

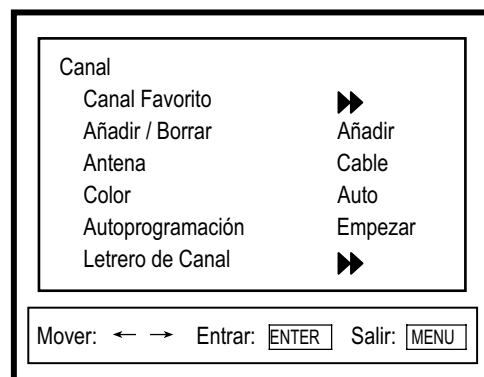

FUNCIONES Y CARACTERÍSTICAS (continuación)

Menús de Selección de Funciones (continuación)

Letrero de Canal: Esta función le permite designar los canales hasta 5 caracteres. Use la tecla de flecha “arriba” o “abajo” para iluminar el *Letrero de Canal*, y la tecla de flecha derecha para visitar el submenú.

1. Use la tecla de flecha “arriba” o “abajo” para escoger el *Canal*, y la tecla de flecha izquierda o derecha para seleccionar el canal (el canal actual está omitido).
2. escoja el *Denominar* de la misma manera como acabamos de mencionar. Use la tecla de flecha izquierda o derecha para seleccionar algunos de los caracteres (incluyendo 0-9, &, /, - y A-Z) por turno, y la tecla de flecha “arriba” o “abajo” para mover el cursor.

Notas:

Si un canal ha sido designado, el televisor revelará el nombre del canal correspondiente cuando haya pasado al canal.

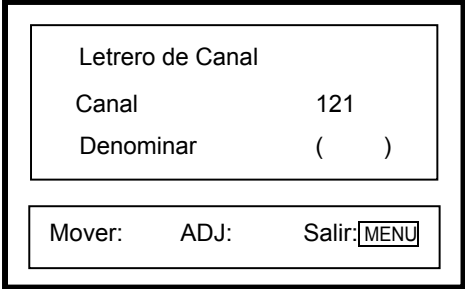

Menú del Temporizador

Este menú le permite instalar la hora de encender o apagar el televisor y sintonizar el televisor con un canal específico en la hora preinstalada.

Acceso: Pulse en la pantalla del menú Principal la tecla de flecha izquierda o derecha hasta que el *Temporizador* (instalación del temporizador) se ilumine. Entonces el menú del *Temporizador* se revela. Use la tecla de flecha “arriba” o “abajo” para moverse entre las diversas instalaciones, y la tecla de flecha izquierda o derecha para ajustarlas.

Notas:

1. Sólo después de instalar la hora actual, podrá usted instalar Tiempo de Encender, Canal de Encender y Tiempo de Apagar.
2. La hora de Apagar/Encender puede instalarse en uno de estos tres modos: *Apag*, *Una Vez* y *Siempre*.

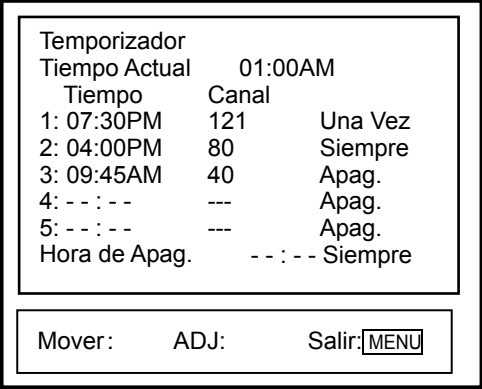

Menú del Guía Paterna

Esta función permite a los padres bloquear ciertos programas basados en la clasificación de programas para que no sean vistos.

Acceso: Pulse en la pantalla del menú Principal la tecla de flecha izquierda o derecha hasta que se ilumine el *Guía Paterna*. Para acceder a este menú, debe hacer entrar una contraseña. La que ha puesto la fábrica es 1225.

Guía Paterna: Sólo usando el *Clasificar Enc.*, se revelan el *Clasif. de TV* y el *Clasif. de MPAA*. Pulse la tecla de flecha “arriba” o “abajo” para moverse entre los ítems y pulse la tecla de flecha derecha para acceder a la abertura *Clasif. de TV* o *Clasif. de MPAA*.

Clasif. de TV: Cuando usa la tecla de flecha “arriba” o “abajo” para navegar entre las clasificaciones, pulse la tecla de flecha izquierda o derecha para seleccionar *U* o *B*. La *U* indica una clasificación que no está bloqueada, y la *B* indica una clasificación que sí lo está.

Clasif. de MPAA: Use la tecla de flecha “arriba” o “abajo” para navegar entre las clasificaciones. Pulsando la tecla MENU con una clasificación iluminada, se bloqueará esa clasificación particular para que no sea mostrada en el televisor. La *U* indica una clasificación que no está bloqueada, y la *B* indica una clasificación que sí lo está. Acuérdesse que bloqueando una clasificación más baja (por ejemplo, PG) se bloquearán todas las clasificaciones más elevadas (PG-13, R, NC-17, X).

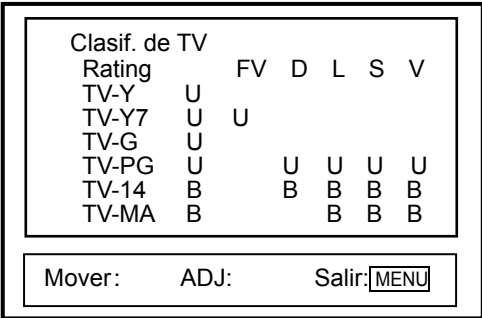
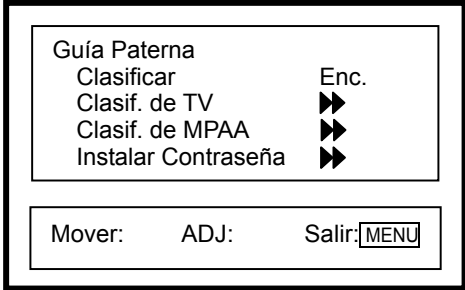
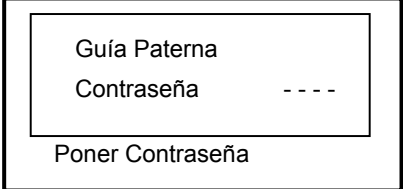

FUNCIONES Y CARACTERÍSTICAS (continuación)

Menús de Selección de Funciones (continuación)

Edad	Definida como
TV – Y	Todos los Niños
TV - Y7	Dirigido a los Niños Mayores (más de 7 años)
TV - G	Espectadores Generales
TV - PG	Guía Sugerida para los Padres
TV - 14	Precaución Especial para los Padres
TV – MA	Sólo para las Personas Maduras

Contenidos	Definidos como
FV	Violencia de Fantasía
D	Diálogo Sexual
L	Lenguaje de Adulto
S	Situación Sexual
V	Violencia

Clasif. de MPAA	
→ G	U
PG	U
PG-13	U
R	U
NC-17	B
X	B
Mover: ↑↓ ADJ: ↔ Salir: MENU	

Instalar Contraseña: Esta función le permite cambiar el código de acceso al menú de los Padres. Pulse la tecla de flecha derecha o ENTER para entrar en el submenú. Ahora escriba la nueva contraseña usando las teclas numéricas. Si el número correcto ha entrado, se revela en la pantalla la frase "Contraseña nueva, ¡OK!". Y si no, se revela la frase "Inválido, ¡intente de nuevo!".

Menú Instalación

Pulse en la pantalla del menú Principal la tecla de flecha izquierda o derecha hasta que se ilumine *Instalación*. Entonces se revela el menú Instalación. Use la tecla de flecha "arriba" o "abajo" para moverse entre las diversas selecciones en este menú.

Idioma: Esta función le permite elegir un idioma de uso para la revelación en la pantalla (OSD). Use la tecla de flecha izquierda o derecha para seleccionar el idioma de su elección—Inglés, Francés, Portugués o Español.

Subtítulos Cerrados: Esta función permite a su televisor revelar en la pantalla el cuadro cerrado. También le permite a usted revelar la señal del texto de televisión. Hay nueve modos de instalación diferentes para el cuadro cerrado. Usted puede instalar su televisor en el del 4 Closed Caption settings (CC1-4), el del 4 Text settings (T1-4), o el Apag (CCD/Text Apag).

Instalar Contraseña	
→ Contraseña Nueva	----
Confirmar	----
Poner Contraseña	

Instalación	
→ Idioma	Español
Subtítulos Cerrados	CC1
Mover: ↑↓ ADJ: ↔ Salir: MENU	

Funciones Útiles del Control Remoto

Display (revelación)

Esta tecla le permite revelar la información actual de la pantalla del televisor (canal, modo de antena, tiempo, video, etc.). La revelación desaparece en unos 6 segundos.

0-9

Pulse las teclas 0-9 para hacer entrar directamente los números de canal (2-69 en el modo Aire o 1-125 en el modo Cable).

1. Para elegir un número de canal de un solo dígito, pulse directamente la tecla del número correspondiente pasando así al número del canal deseado en unos 3 segundos.
2. Para elegir un número de canal de dos dígitos, entre el primer dígito y luego el segundo dígito en 3 segundos.
3. Para elegir un número de canal de tres dígitos, entre el primer dígito, el segundo y el tercero en este orden de la misma manera que acabamos de mencionar.

Scan (rastrear)

Pulse la tecla SCAN para revelar el número del canal actual y el modo Barrer (Barrer Enc o Barrer Apag). Pulse la tecla primero para revelar *Barrer Apag* en la pantalla. Pulse de nuevo la tecla para revelar *Barrer Enc* en la pantalla. Y el televisor empieza a rastrear a través de todos los canales activos. Hecha esta operación, el televisor vuelve automáticamente al canal actual y cambia al modo Barrer Apag. Pulsando cualquier tecla, usted puede interrumpir el rastreo.

FUNCIONES Y CARACTERÍSTICAS (continuación)

Funciones Útiles del Control Remoto (continuación)

Picture (imagen)

Su televisor tiene los modos de imagen preinstalados por la fábrica que le permiten optimizar la contemplación. Para activar estos modos de imagen, pulse la tecla PICTURE, y así puede elegir entre Usuario, Normal, Película y Deporte.

Sound (sonido)

Pulse la tecla SOUND repetidamente, y así puede escoger entre Usuario, Normal, Película, Habla y Música.

Recall (regresar)

Esta tecla le permite volver al último canal que usted estaba viendo. Pulsándola de nuevo, regresará al canal que acaba de dejar.

Favorite (favorito)

Esta tecla revelará el canal favorito si éste ha sido instalado.

CC

Pulsando la tecla CC, usted activará la Subtítulos Cerrados o Text que ha elegido. Pulse la tecla repetidamente para seleccionar otro modo en su reemplazo.

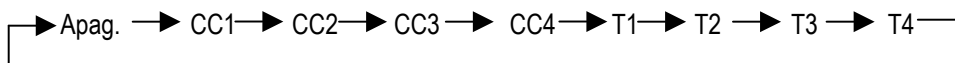

Video:

Esta tecla le permite cambiar entre el modo de antena y los diferentes modos de video por turno.

Child Lock (cerradura para con los niños):

La función del Child Lock impide ver televisión sin permiso. Para activar, pulse y mantenga pulsada la tecla F, y luego pulse MUTE. Esto dejará cerrados todas las funciones del control remoto (excepto la de Standby), y *Cerradura para Niños Enc* se revelará por 6 segundos. Usted puede ver solamente el canal actual con la imagen y el sonido normales. Con el Cerradura para Niños instalado antes de apagar, no habrá imagen ni sonido si se enciende el televisor de nuevo, pero se revela tan sólo el *Cerradura para Niños Enc*. Para salir de la cerradura, pulse y mantenga pulsada la tecla F y pulse MUTE. Esto permite que el televisor salga de la cerradura. Sepa por favor que la única forma de activar o desactivar la función del Cerradura para Niños es usando el control remoto – asegúrese que éste sea bien conservado.

Sleep (dormir):

Pulse la tecla SLEEP repetidamente para cambiar el televisor a uno de los siguientes modos por turno: Apag. → 15 → 30 → 45 → 60 → 90 → 120 → 150 → 180 (Unidad: Minuto). Una vez instalado el Dormir Apag, pulse la tecla SLEEP primero para revelar el tiempo remanente y luego púlsela otra vez para reinstalar el tiempo de Dormir Apag..

La frase " El TV se apagará pronto! " se revelará en la pantalla durante un minuto antes de que el temporizador Dormir comience a trabajar.

MTS/SAP:

En el modo de TV, el Televisor puede identificar automáticamente los modos de sonido estéreo MTS con uno de Mono, Stereo, Stereo/SAP y Mono/SAP. En condición de no señal, el modo de audio no aparece en la pantalla.

Una vez recibidas las señales del equipo exterior en el modo Video, el Stereo se define como omisión. Pulse la tecla MTS/SAP repetidamente para instalar el Input al Stereo, L o R.

Pulse primero la tecla después de que el OSD haya desaparecido para revelar el modo MTS autoidentificado. Púlsela otra vez antes de que el OSD desaparezca para instalar obligatoriamente otro modo MTS.

Señal Recibida	Pulse la tecla MTS/SAP
STEREO	STEREO, MONO
MONO/SAP	SAP, MONO
STEREO/SAP	STEREO, SAP, MONO
MONO	MONO

Label (designar):

Esta tecla funciona solamente en el modo TV. Para más detalles de esta función, lea la página 9.

GUÍA PARA LA ELIMINACIÓN DE FALLAS

Síntomas	Corrección
No potencia	<ul style="list-style-type: none"> ● Verifique si la clavija del cable de potencia ha entrado en el enchufe.
No imagen	<ul style="list-style-type: none"> ● Verifique si está segura la conexión de la salida del video DVD/VCR con la entrada de video de TV. ● Verifique si el cable de antena está bien conectado con la RF en el conjuntor.
No sonido	<ul style="list-style-type: none"> ● Conecte bien los cables de audio en los terminales. ● Verifique si está segura la conexión de la salida de audio de DVD/VCR con la entrada de audio del TV. Y cambie al modo apropiado en el receptor. Consulte el manual de instrucciones de su amplificador de audio. ● Verifique si el volumen está en un nivel apropiado y la función de <i>mute</i> no está encendida. ● Asegúrese de que la función de MTS está correctamente instalada.
No señal de TV	<ul style="list-style-type: none"> ● Verifique si el TV está instalado en el modo de Antena. ● Asegúrese de que la antena está bien conectada con la RF en el conjuntor. ● Desconecte el TV de la pared por 30 segundos, enchufe otra vez y pruebe. ● Desconecte la conexión de antena del panel trasero del TV, desconecte el TV de la pared, espere 30 segundos y pruebe otra vez.
Rayas o Interferencia purpúrea aparecen en la pantalla	<ul style="list-style-type: none"> ● Verifique si los altoparlantes en rededor del TV están tapados.
Cuadro puesto Nevoso	<ul style="list-style-type: none"> ● Verifique si el alambre de entrada de la antena está en condición de trabajo. ● Verifique si la antena está bien conectada con la RF en el conjuntor.
Cuadro con imágenes múltiples	<ul style="list-style-type: none"> ● Mueva la antena alrededor para minimizar estas imágenes. ● La frecuencia de video radiada de la estación de TV puede ser reflejada por los edificios altos, torres altas, etc.
Canal del TV no recibido	<ul style="list-style-type: none"> ● Asegúrese de que la instalación de Air/Cable es correcta. ● El canal puede estar cerrado con la función del canal de bloqueo, por el ejemplo el <i>Parental Control</i>. ● Examine la función de Add/Erase, porque el canal puede ser omitido durante la instalación.
Aparece la caja negra en la pantalla	<ul style="list-style-type: none"> ● Verifique si la función de Caption (subtítulo) cerrada está apagada.
El control remoto no funciona	<ul style="list-style-type: none"> ● Las pilas pueden ser débiles. Cámbielas por favor. ● Asegúrese de que nada está en medio del control remoto y el sensor remoto.
No sonido estéreo o no lengua extranjera	<ul style="list-style-type: none"> ● Asegúrese de si la función de MTS está correctamente instalada.

LISTA DE EMBALAJE	
Partes	Cantidad
Receptor de TV a Color	1
Control Remoto	1
Manual de Instrucciones	1
Pilas Alcalinas AAA	2
Garantía	1





INSTRUCTION MANUAL



PURE FLAT COLOR TV

**MODEL:
EMTV21785**

WARNING

To reduce the risk of fire or electric shock, do not expose this product to rain or moisture.

The apparatus shall not be exposed to dripping or splashing and that no objects filled with liquids, such as vases, shall be placed on the apparatus.



Caution: To reduce the risk of electric shock, do not remove cover (or back). No user serviceable parts inside. Refer servicing to qualified service personnel.



This symbol indicates "dangerous voltage" inside the product that presents a risk of electric shock or personal injury.



This symbol indicates important instructions accompanying the product.

Caution: To prevent electric shock, match wide blade of plug to wide slot, fully insert.

Refer to the identification/rating label located on the back panel of your product for its proper operating voltage.

Caution: Using video games or any external accessory with fixed images for extended periods of time can cause them to be permanently imprinted on the picture tube (or projection TV picture tubes). ALSO, some network/program logos, phone numbers, etc. may cause similar damage. This damage is not covered by your warranty.

Cable TV Installer: This reminder is provided to call your attention to Article 820-40 of the National Electrical Code (Section 54 of the Canadian Electrical Code, Part 1) which provides guidelines for proper grounding and, in particular, specifies that the cable ground shall be connected to the grounding system of the building as close to the point of cable entry as practical.

Customer Record

You will find the model number and serial number of your TV on the back of your TV set. Record these numbers in the spaces provided below. Refer to them whenever you call customer service or your dealer regarding this product.

Model Number: _____

Serial Number: _____

IMPORTANT SAFETY INSTRUCTIONS

1. Read these instructions.
2. Keep these instructions.
3. Heed all warnings.
4. Follow all instructions.
5. Do not use this apparatus near water.
6. Clean only with dry cloth.
7. Do not block any ventilation openings. Install in accordance with the manufacturer's instructions.
8. Do not install near any heat sources such as radiators, heat registers, stoves, or other apparatus (including amplifiers) that produce heat.
9. Do not defeat the safety purpose of the polarized or grounding-type plug. A polarized plug has two blades with one wider than the other. A grounding type plug has two blades and a third grounding prong. The wide blade or third prong is provided for your safety. If the provided plug does not fit into your outlet, consult an electrician for replacement of the obsolete outlet.
10. Protect the power cord from being walked on or pinched particularly at plugs, convenience receptacles, and the point where they exit from the apparatus.
11. Only use attachments/accessories specified by the manufacturer.
12. Use only the cart, stand, tripod, bracket, or table specified by the manufacturer, or sold with the apparatus. When a cart is used, use caution when moving the cart/apparatus combination to avoid injury from tip-over.
13. Unplug this apparatus during lightning storms or when unused for long periods of time.
14. Refer all servicing to qualified service personnel. Servicing is required when the apparatus has been damaged in any way, such as power-supply cord or plug is damaged, liquid has been spilled or objects have fallen into the apparatus, the apparatus has been exposed to rain or moisture, does not operate normally, or has been dropped.
15. **Warning - This TV should only be serviced by an authorized and properly trained technician. Opening the cover or other attempts by the user to service this TV may result in serious injury or death from electrical shock, and may increase the risk of fire.**



FCC Warning

Class B Computing Device

Information to User

This equipment has been tested and found to comply with the limits for a Class B Digital Device pursuant to part 15 of FCC Rules. These limits are designed to provide reasonable protection against harmful interference in a residential installation. This equipment generates, uses, and can radiate radio frequency energy and, if not installed and used in accordance with the instructions, may cause harmful interference to radio communications. However, there is no guarantee that interference will not occur in a particular installation. If this equipment receives interference while off and on, the user is encouraged to try to correct the interference by one or more of the following measures:

- 1) Reorient or relocate the receiving antenna.
- 2) Increase the separation between the equipment and TV.
- 3) Connect the equipment into an outlet on a circuit different from that to which the TV is connected.
- 4) Consult the dealer or an experienced radio/TV technician for help and for additional suggestions.

The user may find the following booklet prepared by the Federal Communications Commission helpful: "How to Identify and Resolve Radio - TV Interference Problems". This booklet is available from the US Government Printing Office, Washington, D.C. 20402, Stock No. 004-000-00345-4.

FCC Warning

The user is cautioned that changes or modifications not expressly approved by the manufacturer could void the user's authority to operate the equipment.

NOTE: In order for an installation of the product to maintain compliance with the limits for a Class B Device, shielded cables must be used.

TABLE OF CONTENTS

INTRODUCTION

Specifications	1
Feature Descriptions	2
Front and Rear Unit Profiles	3
Remote Control Features	4

INSTALLATION

Connecting the Antenna	5
Installing the Remote Control Batteries	5
Connecting A/V Equipment	6
Input from Device to TV	6
Output from TV to Device	6

FUNCTIONS & FEATURES

Turn On/Off	7
Basic Functions	7
Function Selection Menus	7
Useful Remote Control Features	10

TROUBLESHOOTING GUIDE	12
------------------------------------	-----------

SPECIFICATIONS

MODEL	EMTV21785
Television System	PAL-M, PAL-N, NTSC
Channel Coverage	VHF 2-13, UHF 14~69
Cable TV Coverage	Mid Band (A-8~A-1, A~I)/Super Band (J~W) Hyper Band (AA~ZZ, AAA, BBB)/Ultra Band (65~94,100~125)
Channels Preset	181
Antenna Input	75 ohm (unbalanced)
Screen Dimensions (Approx.)	406x305 mm
Audio Output	2W+2W (THD≤7%)
Power Source	110-240V ~ 50/60Hz
Unit Weight (Approx.)	23kg
Unit Dimensions (Approx.)	595x461x484mm
Power Consumption	100W

INTRODUCTION

Feature Descriptions

- 181 Channel Tuner** - total number of channels the TV can receive: 2-69 in Air mode, or 1-125 in Cable mode
- AV Input (Rear)** - standard composite input designed for use with A/V devices, such as a VCR or DVD player
- AV Input (Side)** - input designed for infrequent use, such as with a camcorder or video game unit
- AV Output (Rear)** -output signals from TV to devices such as a VCR
- S-Video Input** - input designed for greater clarity and sharpness; also known as S-VHS
- DVD Input (Rear)** - standard input designed for use with DVD player
- RF IN Jack** - standard coaxial antenna jack
- Channel Recall** - instant return to the last channel viewed
- Closed Caption Display** - feature that displays the closed captions or text of a TV broadcast
- Parental Control** - feature that all parents to block out selected type of programming
- Screen Size** - the diagonal size of the TV screen
- Selectable Picture Modes** - preset standards for TV display: User, Normal, Movie, and Sports
- Selectable Sound Modes** - preset standards for TV sound: User, Normal, Speech, Music and Movie
- Multilingual On Screen Display (OSD)** - TV's on screen display, can be either English, French, Portuguess or Spanish
- MTS Stereo/Video Stereo**- stereo sound for superior TV viewing experience
- Favorite Channel** -used to set favorite channels
- Channel Label** -used to label channels
- On/Off Timer** - feature that allows the user to set a timer to turn on/off the TV and tune the TV to a preset channel at preset time

FEATURES	EMTV21785
181 Channel Tuner	•
AV Input (Rear)	2
AV Input (Side)	1
S-Video Input	1
DVD Input (Rear)	1
AV Output (Rear)	1
Screen Size	21"
Auto Program	•
Channel Recall	•
Closed Caption	•
Parental Control	•
Picture Modes	•
Multilingual OSD	•
Sound Modes	•
MTS Stereo/AV Stereo	•
Favorite Channel	•
Channel Label	•
On/Off Timer	•
Sleep Off/Auto Off without Signal in TV Mode	•
AVC (Automatic Volume Control)	•
Color Temp Control	•
X-Ray Protection	•
Digital Geometric Correction	•
Child Lock	•
Black Level Stretch	•
Automatic White Balance Adjustment	•

INTRODUCTION(continued)

Front and Rear Unit Profiles

Front panel

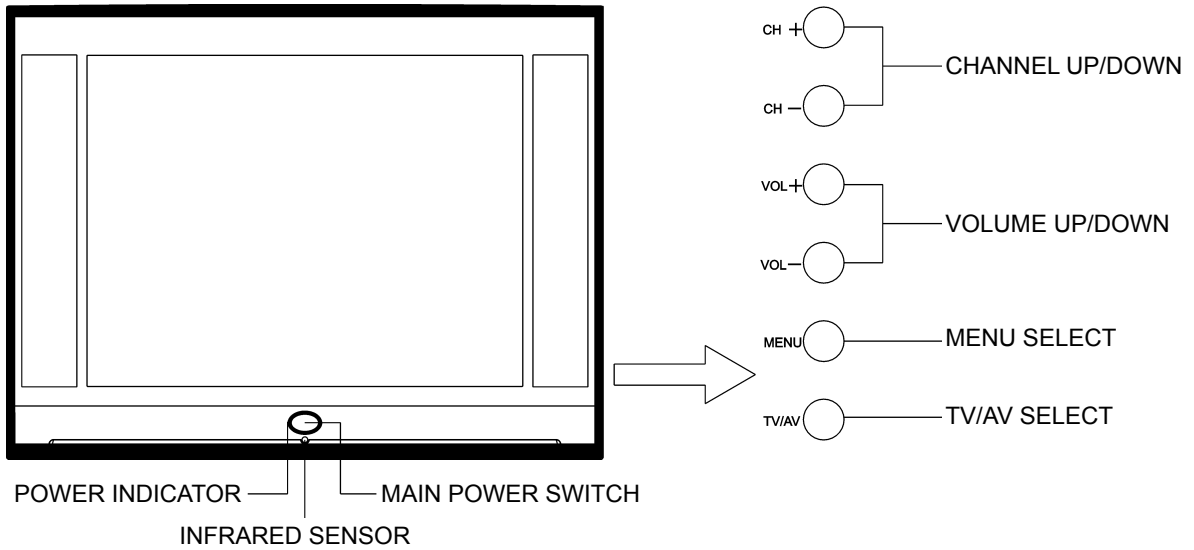

Rear panel

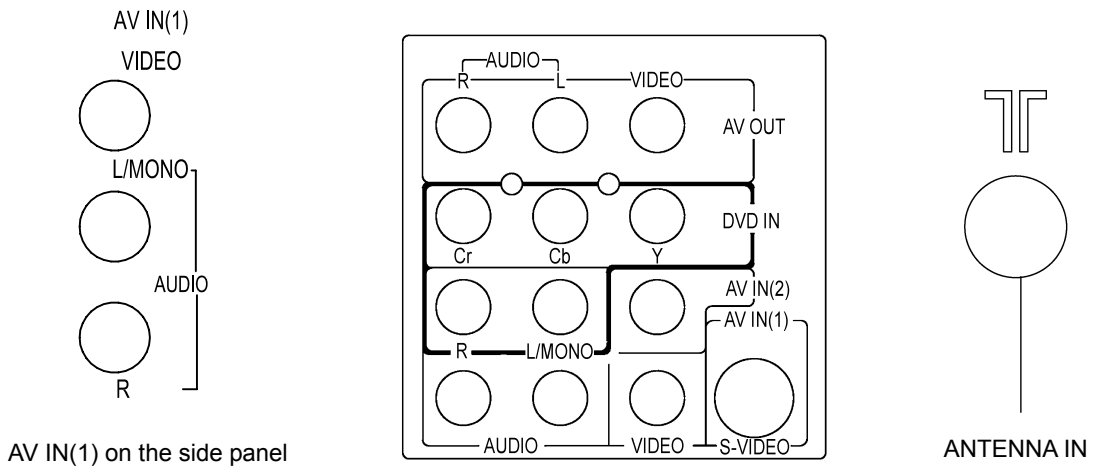

INTRODUCTION (continued)

Remote Control Features

- STANDBY** Turns on/off the TV
- KEYPAD** Used to select channels by number
- CH + / -** Used to change the current channel
- P.MODE** Selects the various Picture Modes
- RECALL** Returns to the last channel viewed
- DISPLAY** Brings up the TV/Video display
- LABEL** Used to label channels
- SCAN** Scans all active channels
- FAVORITE** Sets favorite channels
- FUNCTION** Used for child lock
- VIDEO** Cycles through the Video/TV modes
- MENU** Accesses the main menu
- ARROWS** Used to navigate the TV menus
- ENTER** Confirms selections or accesses sub menus
- VOL + / -** Used to adjust the volume level
- S.MODE** Selects the various Sound modes
- MTS/SAP** Selects the MTS Stereo modes among Mono, Stereo and SAP
- MUTE** Mutes or restores the TV volume
- CC** Activates Closed Captioning
- SLEEP** Activates/Deactivates the sleep timer

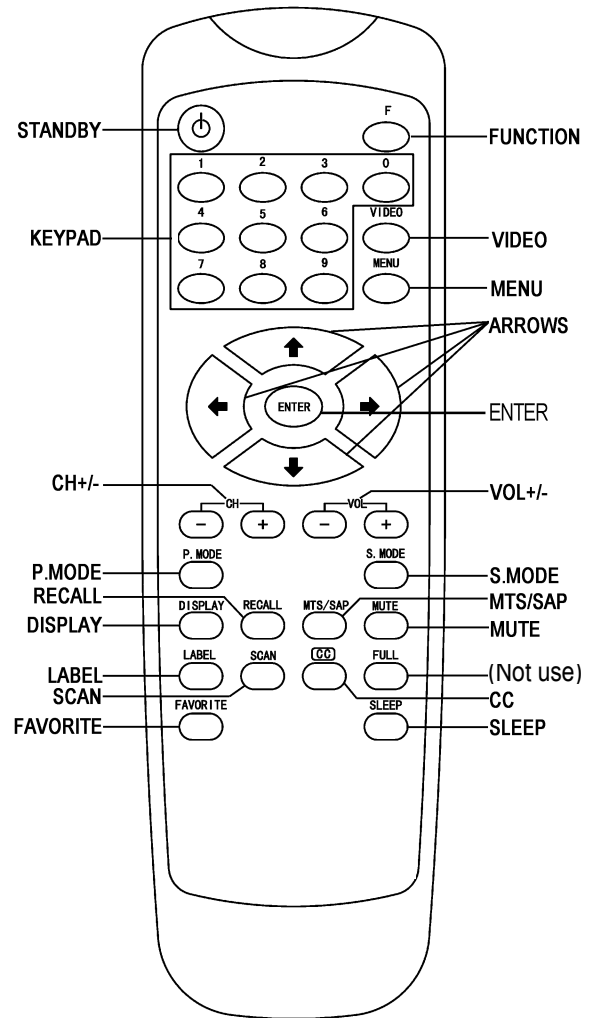

INSTALLATION

- Please read the safety instructions in this manual completely before installation.
- Install your TV in an area where direct sunlight will not fall upon the screen.
- Soft, indirect light is best for television viewing.
- Allow enough space (at least 4 in.) between the TV and any walls or enclosures for proper ventilation.
- Optimum television viewing distance is 3-5 times the screen's size.

Auto-Degaussing

Color television can be easily affected by magnetism, which shows as color distortion on the screen. If your TV is affected by nearby magnetic components or appliances, turn it off for a few minutes. The built-in auto-degaussing circuit will eliminate the magnetic interference.

Connecting the Antenna

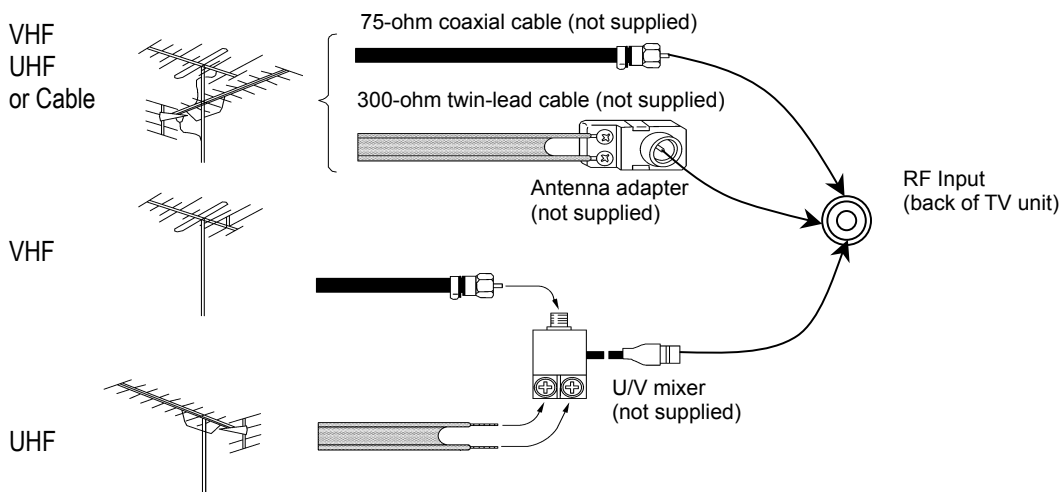

Notes:

1. It is recommended that a 75 ohm coaxial cable be used in order to eliminate interference and noise which may occur due to nearby radio transmissions.
2. The antenna cable should not be tied together with other wiring.
3. Set up a lightning rod and check it regularly when an outdoor antenna is used.

Installing the Remote Control Batteries

1. Remove the battery compartment lid.
2. Insert two AAA batteries (included). Make sure the positive (+) and negative (-) polarities are correctly aligned.
3. Reattach the battery lid.

Notes:

1. Alkaline batteries are recommended for longer life.
2. Always replace both batteries at the same time.
3. Do not expose batteries to fire or break them open.
4. To avoid battery leakage, remove batteries from the remote control when it is not being used for a long period of time.

INSTALLATION (continued)

Connecting A/V Equipment

The following are diagrams showing basic instructions for attaching external equipment, like a VCR or DVD player, to your TV set. Please refer to operation manuals of external audio/video equipment that will be connected to your set for additional instructions. PLEASE TURN OFF ALL POWER BEFORE CONNECTING DEVICES TOGETHER.

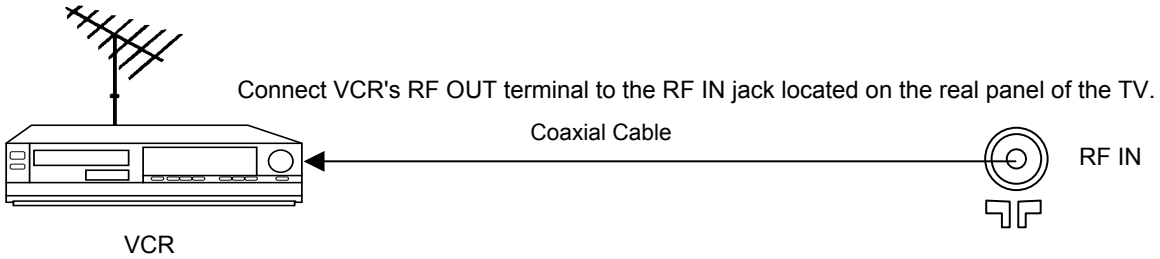

Input from Device to TV

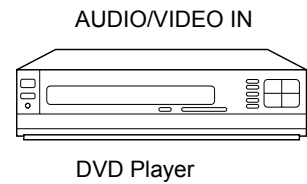

DO NOT use the DVD IN terminals and AV IN (2) terminals at the same time.
 DO NOT connect side AV IN (1), rear AV IN(1) and S-Video terminals at the same time.
 Use only one of the three.
 With DVD signal input, there is no DVD video output. Also, remember to connect the audio cables when using S-Video and DVD terminals.

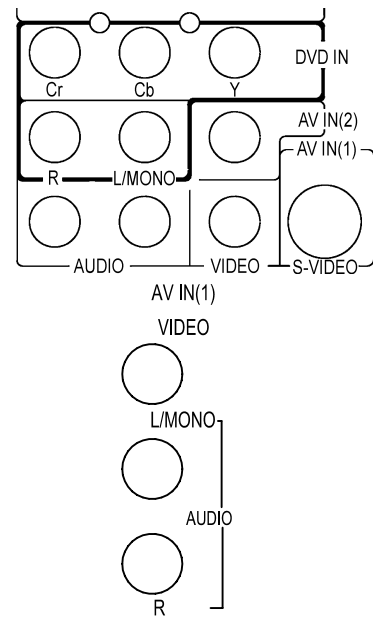
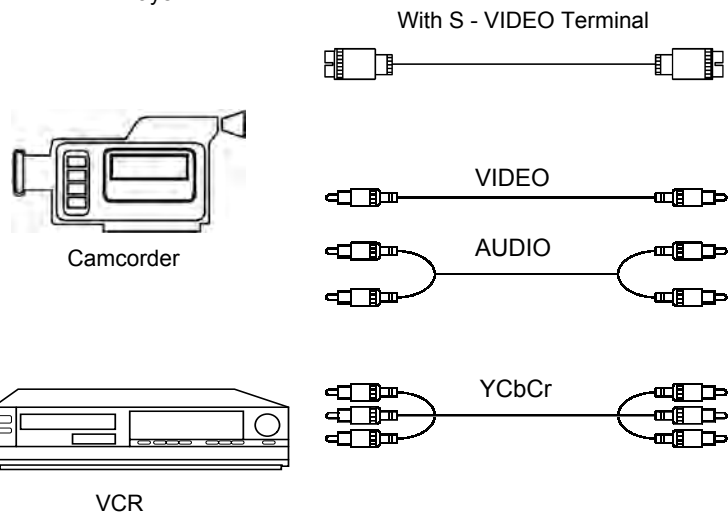

Output from TV to Device

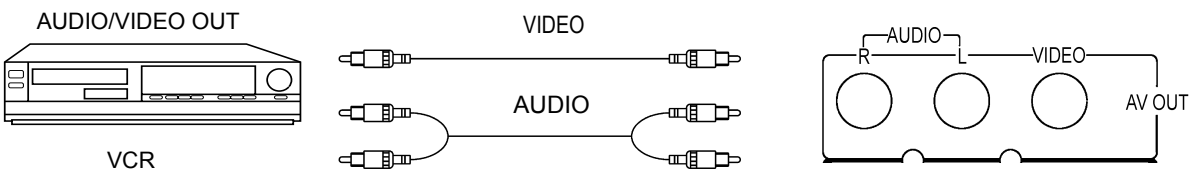

The side terminals may be easier to use with a camcorder. The connections are identical.

FUNCTIONS & FEATURES

Turn On/Off

1. Turn On

Plug in the supply cord, and press the MAIN POWER SWITCH on the TV. The TV will enter the STANDBY mode, and the power indicator light will turn on. Pressing the STANDBY or CH+/- on the remote control or - CH + on the TV can turn on the TV. Also, the power indicator light on the TV will turn off.

2. Standby (Soft Off)

While the TV is on, press the STANDBY key. This will put the TV in Standby or soft off mode. The power indicator light on the TV set will turn on.

3. Auto off when no signal received

The TV set will automatically enter into Standby mode when the following conditions are met.

- 1) TV is in antenna mode.
- 2) Current channel has no signal.
- 3) No key is pressed within 15 minutes.

Basic Functions

Changing the Channel

While in TV mode, press the CH +/- keys to change the channel, or use the numeric keypad to enter a new channel.

Adjusting the Volume

To increase or decrease the volume, press the VOL +/- keys. The volume adjustment ranges from 0 to 100.

Muting the Volume

To mute the volume, press the MUTE key. To restore the volume, press MUTE again.

Function Selection Menus

Main menu can be accessed by pressing the MENU key on the remote control or the TV. Navigation of the menus be done with the arrows and ENTER keys on the remote or - CH + and - VOL + keys on the TV. Exit with the MENU key.

Video Setting Menu

This menu allows you to adjust the various picture settings.

Access

From the Main menu screen, press the left or right arrow key until *Video Setting* is highlighted. Then the Video Setting menu is displayed.

Picture Control: Press the up or down arrow key to select *Picture Control* and right arrow key or ENTER key to access the sub menu.

Use the up or down arrow key to move between the various settings, and the left or right arrow key to adjust them.

CONTRAST: 0 (minimum contrast) to 100 (maximum contrast)

BRIGHTNESS: 0 (dimmiest) to 100 (brightest)

COLOR: 0 (minimum color) to 100 (maximum color)

SHARPNESS: 0 (minimum sharpness) to 100 (maximum sharpness)

TINT: -50 (more purplish) to +50 (more greenish)

COLOR TEMP: Cool, Standard or Warm

Picture Mode: Use the left or right arrow key to select among User, Normal, Movie and Sports.

Auto Black Lvl: This feature improves gradation of picture. Press the left or right arrow key to set it On or Off after *Auto Black Lvl* is highlighted.

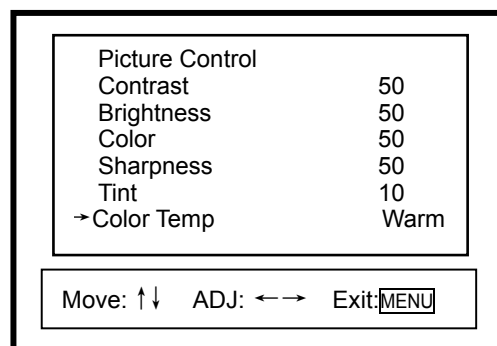
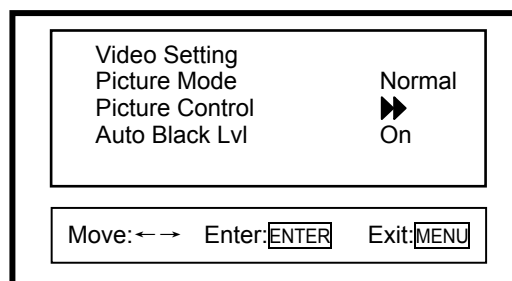

FUNCTIONS & FEATURES (continued)

Function Selection Menus (continued)

Audio Setting Menu

This menu allows you to adjust the various audio settings.

Access

From the Main menu screen, press the left or right arrow key until *Audio Setting* is highlighted. Then the Audio Setting menu is displayed.

Sound Control: Press the up or down arrow key to select *Sound Control* and right arrow key or ENTER key to access the sub menu. Use the up or down arrow key to move between the various settings, and the left or right arrow key to adjust them.

BASS: 0 (less Bass) to 100 (more Bass)

TREBLE: 0 (less Treble) to 100 (more Treble)

BALANCE: -50 (Left Dominance) to +50 (Right Dominance)

Sound Mode: Use the left or right arrow key to select among User, Normal, Movie, Speech and Music.

Surround: This feature offers dynamic acoustic effect. Highlight *Surround* and use the left or right arrow key to set it On or Off.

AVC: This feature will automatically control volume. Highlight *AVC* and use the left or right arrow key to set it On or Off.

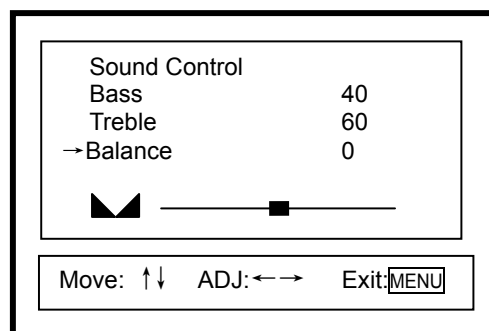
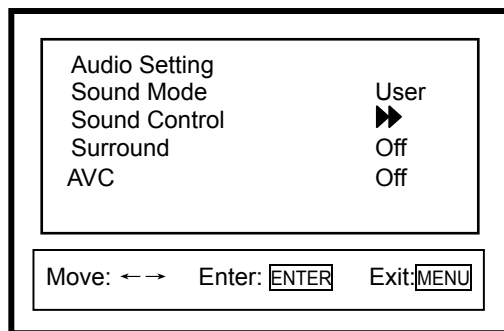

Channel Setting Menu

Access

From the Main menu screen, press the left or right arrow key until *Channel Setting* is highlighted. Then the Channel Setting menu is displayed. Use the up or down arrow key to move between the various settings, and the left or right arrow key to adjust them.

Favorite Channel: This feature allows you to set favorite channels. Use the up or down arrow key to highlight *Favorite Channel*, and the right arrow or ENTER key to call up the sub menu.

1. When *Mode* is set to *Auto*, use the numeric keypad to directly enter the favorite channel numbers. The TV only stores the last five effective channels.

2. When *Mode* is set to *Manual*, The TV stores favorite channels respectively in Air and Cable mode. Use the up or down arrow key to move between the various selections, and the left or right arrow key or numeric keypad to select the favorite channel numbers. Press the ENTER key to shift the TV to the selected channel.

Add/Erase: This feature allows you to add or remove the channel currently displayed on screen from the "active channel list." Active channel list is the list of channel that is available by pressing the CH+/- keys. Use the left or right arrow key to select *Add* or *Erase*.

Antenna: This feature sets the TV tuner to an Air antenna or a Cable antenna. Please use *Air* mode when using an over-the-air antenna; use *Cable* mode for a cable hookup. Use the left or right arrow key to select between the two options.

Color: In case the color of a channel that you are watching is abnormal, please change the color system. You can select a suitable system from the following systems, which are displayed in a circular way.

Color: AUTO, PAL-M, PAL-N, NTSC

Auto Program: This feature will setup the Active channel list for the user. The list will include only the channels with a signal detected. Press the right arrow key to begin and the left arrow key to stop the process.

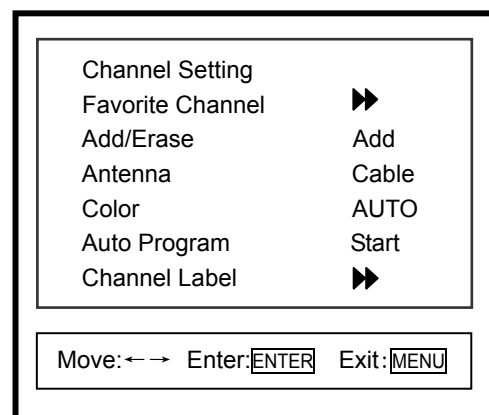

FUNCTIONS & FEATURES (continued)

Function Selection Menus (continued)

Channel Label: This feature allows you to label channels in up to 5 characters. Use the up or down arrow key to highlight *Channel Label*, and the right arrow key to call up the sub menu.

1. Use the up or down arrow key to choose *Channel*, and the left or right arrow key to select the channel (the current channel is default).
2. Choose *Name* in the same way as above. Use the left or right arrow key to select one of the characters (including 0-9, &, /, - and A-Z) cyclically, and the up or down arrow key to move the cursor.

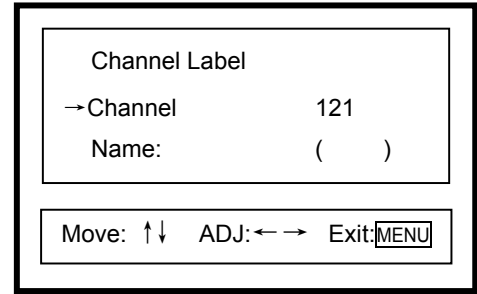

Notes:

1. If a channel has been labeled, the TV will display the corresponding channel name when shifted to the channel.
2. In the Video mode, only "Color" is available in the Channel Setting menu.

Timer Setting Menu

This menu allows you to set a time for the TV to turn on or off and tune the TV to a specific channel at preset time.

Access: From the Main menu screen, press the left or right arrow key until *Timer Setting* is highlighted. Then the Timer Setting menu is displayed. Use the up or down arrow key to move between the various settings, and the left or right arrow key to adjust them.

Notes:

1. Only after you set the current time, can you set On Time, On Channel and Off Time.
2. On/off time can be set to one of the three modes: Off, Once and Always.

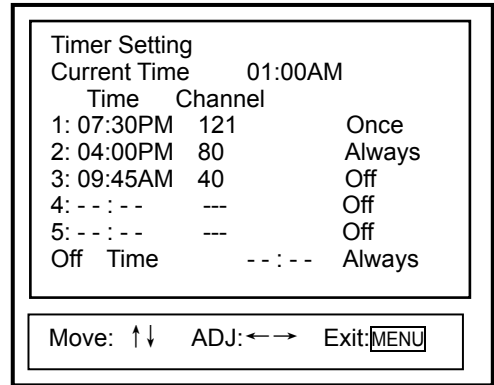

Parental Guide Setting Menu

This feature allows parents to block certain programs from being viewed, based on the programs' rating.

Access: From the Main menu screen, press the left or right arrow key until *Parental Guide Setting* is highlighted. In order to access this menu, you must first enter a pass code. The factory default is **1225**.

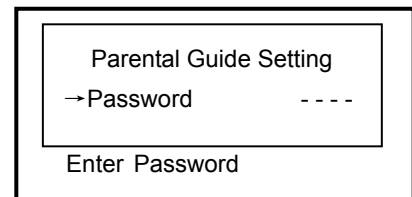

Parental Guide: Only with *Rate Setting On*, are *TV-Rating* and *MPAA-Rating* displayed. Press the up or down key to move between the two items and right arrow key to access the TV-Rating or MPAA-Rating grid.

TV-Rating: Using the up or down arrow key to navigate between the ratings, press the left or right arrow key to select *U* or *B*. A *U* indicates a rating which is unblocked and a *B* indicates a rating which is blocked.

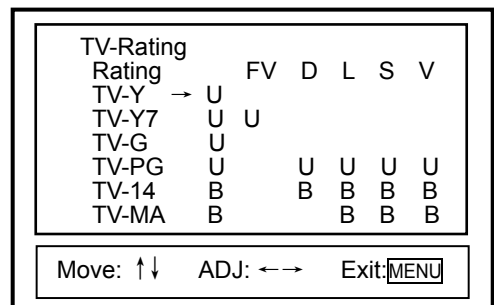
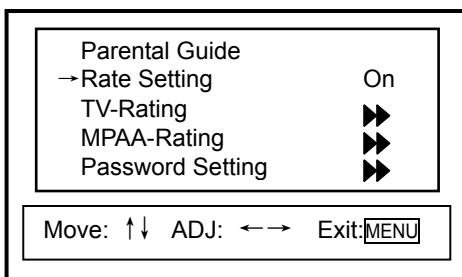

FUNCTIONS & FEATURES (continued)

Function Selection Menus (continued)

MPAA-Rating: Use the up or down arrow key to navigate between the ratings. Pressing the MENU key with a rating highlighted will block that particular rating from being shown on this TV. A *U* indicates a rating which is unblocked and a *B* indicates a rating which is blocked. Please note that blocking a lower rating (for example, PG) will block all higher ratings (PG-13, R, NC-17, X.)

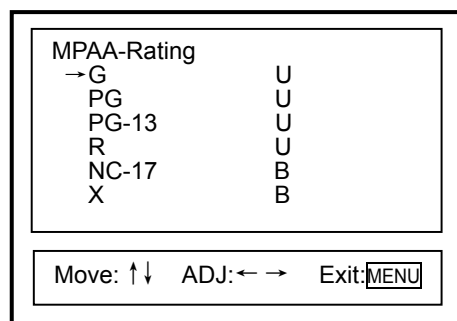

Age	Defined as	Contents	Defined as
TV - Y	All Children	FV	Fantasy Violence
TV - Y7	Directed to Older Children (over 7)	D	Sexual Dialogue
TV - G	General Audience	L	Adult Language
TV - PG	Parental Guidance Suggested	S	Sexual Situations
TV - 14	Parents Strongly Cautioned	V	Violence
TV - MA	Mature Audience Only		

Password Setting Guide: This feature allows you to change the access code for the Parental menu. Press the right arrow or ENTER key to access the sub menu. Then enter the new password using the numeric keypad. If the right number was entered, "New Password OK!" are displayed on the screen. If not, "Invalid! Enter again!" are displayed.

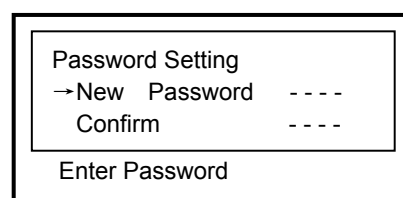

Setup Menu

From the Main menu screen, press the left or right arrow key until *Setup* is highlighted. Then the Setup menu is displayed. Use the up or down arrow key to move between the various selections in this menu.

Language: This feature allows you to pick a language used for the on screen display (OSD). Use the left or right arrow key to select the language of your choice – English, French, Portuguese or Spanish.

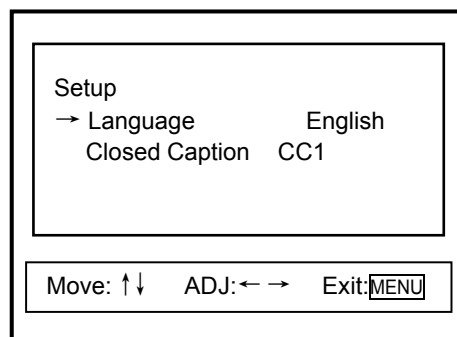

Closed Caption: Closed caption is a feature that allows your TV set to display closed caption signal on screen. It also allows you to display teletext signal. There is nine different setting for closed caption. You can set it to one of the 4 Closed Caption settings (CC1-4), one of the 4 Text settings (T1-4), or set this feature to off (CCD/Text off).

Useful Remote Control Features

Display

This key allows you to display the current information of the TV screen (channel, antenna mode, time, video, etc.). Display disappears in about 6 seconds.

0-9

Press the 0-9 keys to enter channel numbers directly (2-69 in the Air mode or 1-125 in the Cable mode).

- 1.To choose a one-digit channel number, press the corresponding numeric key directly to switch to the desired channel number in about 3 seconds.
- 2.To choose a two-digit channel number, enter a first-digit and then a second digit within 3 seconds.
- 3.To choose a three-digit channel number, enter a first-digit, second-digit and third-digit respectively in the way mentioned above.

Scan

Press the SCAN key to display the current channel No. and Scan mode (Scan On or Scan Off). Press the key firstly to display *Scan Off* on the screen. Press the key secondly to display *Scan On* on the screen. And the TV begins to scan through all active channels. Upon completion, the TV automatically returns to the current channel and shifts to the Scan Off mode. Pressing any key can interrupt scanning.

FUNCTIONS & FEATURES (continued)

Useful Remote Control Features (continued)

P.mode

Your TV has factory preset picture modes that allow you to optimize your TV viewing. To activate these picture modes, press the P. MODE key, and you can choose among User, Normal, Movie and Sports.

S.mode

Press the S. MODE key repeatedly, and you can choose among User, Normal, Movie, Speech and Music.

Recall

This key will allow you to return to the last channel you were viewing. Pressing it again will return you to the channel you just left.

Favorite

This key will display the favorite channel if a favorite channel is set.

CC

Pressing the CC key will activate the currently selected Closed Caption or Text. Press the key repeatedly to select another mode in turn.

→ OFF → CC1 → CC2 → CC3 → CC4 → T1 → T2 → T3 → T4 →

Video

This key allows you to toggle between antenna mode and different video modes cyclically.

Child Lock

The Child Lock feature prevents unauthorized viewing of the TV. To activate, press and hold the F key, and then press MUTE. This will lock out all remote functions (except for Standby) and *Child Lock On* will be displayed for 6 sec. You can see only the current channel with normal picture and sound. With Child Lock set before turn-off, no picture and no sound are available from the TV if the TV is turned on again, but only *Child Lock On* displayed. To unlock the TV, press and hold the F key and press MUTE. This will unlock the TV. Please note that the only way to activate or deactivate the Child lock feature is via remote control - please insure that it is stored securely.

Sleep

Press the SLEEP key repeatedly to switch the TV to one of the following modes cyclically: Off→15→30→45→60→90→120→150→180 (Unit: Minute). With Sleep Off set, press the SLEEP key firstly to display the remaining time and press it secondly to re-set the Sleep Off time.

"TV will turn off soon!" will be displayed on the screen one minute before the Sleep timer runs out.

MTS/SAP

In the TV mode, the TV can automatically identify MTS stereo modes to one of Mono, Stereo, Stereo/SAP and Mono/SAP. Under no signal condition, the audio mode does not appear on the screen.

When receiving signals from external equipment in the Video mode, Stereo is defined as default. Press the MTS/SAP key repeatedly to set Input to Stereo, L or R.

Press the key firstly after OSD disappears to display the auto-identified MTS mode. Press it again before the OSD disappears to compulsorily set another MTS mode.

Signal Received	Press MTS/SAP key
STEREO	STEREO, MONO
MONO/SAP	SAP, MONO
STEREO/SAP	STEREO, SAP, MONO
MONO	MONO

Label

This key functions only in the TV mode. For an explanation of this feature, please see page 9.

TROUBLESHOOTING GUIDE

Check the following guide for a possible correction to a problem before contacting customer service.

Symptoms	Correction
No power	<ul style="list-style-type: none"> · Verify the power cable to plug into an outlet with power.
No picture	<ul style="list-style-type: none"> · Verify the connection from the DVD/VCR video output to the TV video input is secure. Then switch TV to the appropriate Video mode. · Verify an antenna cable is securely connected to the RF in jack.
No sound	<ul style="list-style-type: none"> · Connect the audio cables into the terminals securely. · Verify the connection from the DVD/VCR audio output to the TV audio input. Then switch to the appropriate mode on the receiver. Refer to your audio amplifier owner's manual. · Verify the volume is at an appropriate level and the mute feature is not on. · Make sure MTS feature is properly set.
No TV signal	<ul style="list-style-type: none"> · Verify the TV is set to Antenna mode. · Make sure the antenna is securely connected to the RF in jack. · Unplug the TV from the wall for 30 seconds, then plug in and try again. · Unplug the antenna connection from the back of the TV, unplug the TV from the wall, wait 30 seconds, then try again.
Stripe or purple interference appears in the screen.	<ul style="list-style-type: none"> · Verify the speakers around the TV set are shielded.
Picture becomes snowy.	<ul style="list-style-type: none"> · Verify the antenna lead wire is in working condition. · Verify the antenna is connected securely to the RF in jack.
Picture with multi-image	<ul style="list-style-type: none"> · Move the antenna around to minimize multi-images. · The video frequency radiated from TV station can be reflected by tall buildings, high tower, etc.
TV channel not received	<ul style="list-style-type: none"> · Make sure the Air/Cable setting is correct. · Channel may be locked with the block channel feature, such as Parental Control. · Check Add/Erase feature, as channel may have been erased during set up.
Black box appears on screen.	<ul style="list-style-type: none"> · Verify Closed Caption feature is off.
Remote control doesn't operate.	<ul style="list-style-type: none"> · Batteries may be weak. Replace batteries. · Make sure nothing is located between the remote and the remote sensor.
No stereo or foreign language received.	<ul style="list-style-type: none"> · Verify MTS feature is properly set.

Packing list

No.	Parts	QTY
1	Color TV Receiver	1
2	Remote Control	1
3	Instruction Manual	1
4	AAA Alkaline Batteries	2
5	Warranty Card	1

