

BRAUN

5441 

+



Type/Modèle/Modelo
5485
+
5302

Flex Integral System



English	4
Français	15
Español	25

Thank you for purchasing a Braun product.
We hope you are completely satisfied with
your new Braun product.

If you have any questions, please call:

US residents	1-800-BRAUN-11
	1-800-272-8611
Canadian residents	1-800-387-6657

Merci d'avoir fait l'achat d'un produit Braun.
Nous espérons que vous serez pleinement
satisfait de votre nouveau produit Braun.

Si vous avez des questions, veuillez appeler
Braun Canada : 1 800 387 6657

Gracias por haber comprado un producto
Braun.

Esperamos que Ud. completamente
satisfecha con su nuevo producto Braun.
Si Ud. tiene alguna duda, por favor llame al
01 (800) 508-5800

Internet

www.braun.com

The world's # 1 selling foil shavers

Le rasoir à grille le plus vendu au monde

Fabricante mundial # 1 en la venta de
rasuradoras de lámina

Flex integral 5441

Clean & Charge

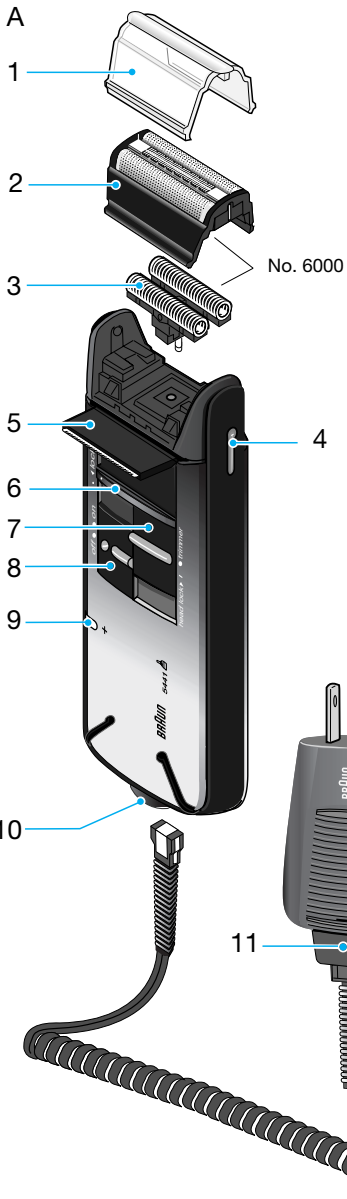

IMPORTANT SAFETY INSTRUCTIONS

When using an electrical appliance, basic precautions should always be followed, including the following:

Read all instructions before using this appliance.

DANGER

To reduce the risk of electric shock:

1. Do not reach for an appliance that has fallen into water. Unplug immediately.
2. Do not use while bathing or in a shower.
3. Do not place, store or charge the appliance where it can fall or be pulled into a tub or sink. Do not place in or drop into water or other liquid.
4. When not using for a longer period of time, unplug this appliance from the electrical outlet.
5. Unplug this appliance before cleaning.
6. This appliance is provided with a low voltage adapter. Do not exchange or manipulate any part of it.

FOR HOUSEHOLD USE SAVE THESE INSTRUCTIONS

WARNING

To reduce the risk of burns, fire, electric shock, or injury to persons:

1. Close supervision is necessary when this appliance is used by, on, or near children.
2. Use this appliance only for its intended use as described in this manual. Do not use attachments not recommended by the manufacturer.
3. The appliance should never be exposed to temperatures of less than 32 °F / 0 °C and more than 105 °F / + 40 °C for longer than a few hours. Keep the appliance and cord dry at all times. Do not handle with wet hands. Do not store in a damp environment. To avoid damage do not wind the cord around the appliance. It is important to check the cord for damage periodically particularly at each end where the cord enters the plug.
4. Never operate this appliance if it has a damaged cord or plug, if it is not working properly, if it has been dropped or damaged, or dropped into water. Return the appliance to a service center for examination and repair.
5. Keep the cord away from heated surfaces.
6. Never drop or insert any object into any opening.
7. Do not use outdoors or operate where aerosol (spray) products are being used or where oxygen is being administered.
8. Do not use this appliance with a damaged or broken foil, as serious facial injuries may occur.
9. Always attach plug to appliance first, then to outlet.
To disconnect, turn all controls to «off», then remove plug from outlet.

A Shaver

Your Braun Flex Integral is supplied with a Braun Clean&Charge (please see section B).

Technical specifications

- Wattage via cord set: 7 W
- Automatic power supply: (100-240 V~/50 or 60 Hz)
- Shaver input voltage: 12 V

Description

- 1 Foil protection cap
- 2 Shaver foil
- 3 Cutter block
- 4 Foil release button
- 5 Pop-out long hair trimmer
- 6 Switch lock
- 7 Switch for locking the pivoting head («head lock») and for activating the pop-out long hair trimmer («trimmer»)
- 8 On/off switch
- 9 Charging light
- 10 Shaver socket
- 11 Power supply cord set

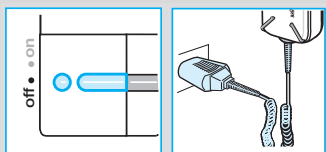

Charging the shaver

- **First charging:** Using the power supply cord set, connect the shaver to the mains with the switch on position «off» and charge it for at least 4 hours (plug might get warm).
- Once the shaver is completely charged, shave without the cord until fully discharged. Then recharge to full capacity again (subsequent charges will take about 1 hour).
- A full charge will give up to 50 minutes of cordless shaving time depending on your beard growth. However, the maximum battery capacity will only be reached after several charging/discharging cycles.
- Best environmental temperature range for charging is 60 °F to 95 °F / 15 °C to 35 °C.
- The charging light shows that the shaver is being charged. When the rechargeable batteries are fully charged, the charging light goes off. If later on, the charging light comes on again, this indicates that the shaver is being recharged to maintain its full capacity.

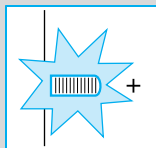

Shaving

Switch lock

The shaver is delivered with the switch lock activated (position «lock»). Push the switch lock up before you shave for the first time. To avoid accidentally switching the shaver on, e.g. when travelling, push the switch lock to position «lock».

Switch positions

off

on Shaving with the pivoting head. The pivoting cutting system automatically adjusts to every contour of your face.

head lock Shaving with the pivoting head locked (to permit shaving in difficult areas, e.g. under the nose)

trimmer The long hair trimmer is activated (for trimming sideburns, moustache and beard).

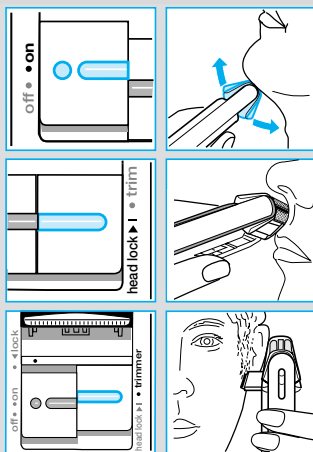

Shaving with the cord

If the rechargeable batteries are discharged, you may also shave with the shaver connected to the mains via the power supply cord set.

(If the shaver does not run immediately, charge it with the switch on position «off» for approx. 1 minute.)

Tips for the perfect shave

- It can take 14-21 days for your beard to adjust to the new shaving system.
- We recommend that you shave before washing, as the skin tends to be slightly swollen after washing.
- Hold the shaver at right angles (90°) to the skin.
- Stretch your skin and shave against the direction of beard growth.
- Replace the shaver foil and cutter block every 18 months, or when the parts are worn, to ensure optimum shaving performance.

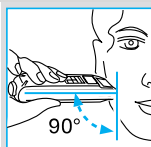

Keeping your shaver in top shape

Automated cleaning

The Braun Clean&Charge automatically takes care of all cleaning and lubrication needs of your shaver. Please refer to section B.

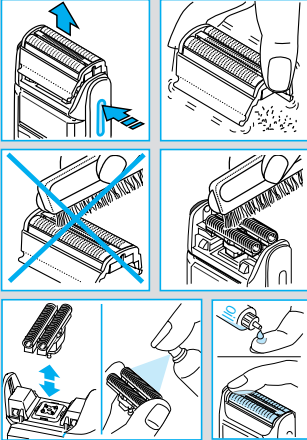

Manual cleaning

For easy manual cleaning after each shave, switch the shaver off. Press the release button, take off the shaver foil and gently tap it out on a flat surface.

Using the brush, clean the cutter block and the inner area of the pivoting head. About every four weeks, clean the cutter block with Braun cleaning agents.

If your skin is very dry and you notice a reduced operation time of the shaver, apply a drop of light machine oil onto the shaver foil.

Do not rinse the shaver in or under water.

Replacing the shaving parts

The shaver foil and cutter block are precision parts that, in time, are subject to wear. Replace your foil and cutter block every 18 months and get a 25 % better shave.* (Shaver foil and cutter block: part no. 6000)

(* Overall evaluation from Braun users comparing their shave with new parts and those used for 18 months.)

Preserving the cell unit

In order to maintain the optimum capacity of the rechargeable batteries, the shaver has to be fully discharged (by shaving) every 6 months approximately. Then recharge the shaver to full capacity again. This reconditions the rechargeable batteries.

Accessories

Available at your dealer or Braun Service Centers:
Shaver foil and cutter block (part no. 6000)

Environmental notice

This appliance is provided with a nickel-hydride batteries. They do not contain any harmful heavy metals. Nevertheless, in the interest of recycling raw materials, please do not dispose of this appliance in the household waste at the end of its useful life. Disposal can take place at a Braun Service Center or appropriate collection sites.

Subject to change without notice.



B Clean&Charge

Braun Clean&Charge has been developed for cleaning, charging and storing your shaver. Clean your shaver daily in the Clean&Charge.

During the automated cleaning process, the shaver is switched on and off at intervals to obtain best cleaning results. Since the specially formulated cleaning fluid contains a small amount of oil, the cleaning procedure also fulfills the lubrication needs of the shaver.

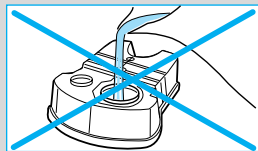
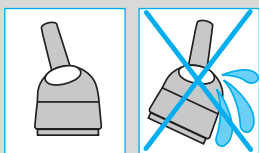

Important

- Only use the power supply cord set supplied with the shaver.
- In order to avoid any leakage of the cleaning fluid, place the appliance on a flat, stable surface. Do not tip, move suddenly or transport in any way if a cleaning cartridge is installed.
- Do not place the appliance in a mirror cabinet, nor store it over radiators, nor place it on polished or laquered surfaces. Do not expose to direct sunlight.
- The appliance contains highly flammable liquid. Keep it away from sources of ignition.  No smoking. Keep out of reach of children. Do not refill cartridge. Use only original Braun refill cartridge.
- When cleaning the shaver, its protection cap should be removed.

Description

- 12 Lift button for cartridge exchange
- 13 Contact bow
- 14 Release button
- 15 Operation mode selector
- 16 «clean» light: cleaning process indicator
- 17 «charge» light: charging process indicator
- 18 «cartridge» light: cartridge replacement indicator
- 19 Cleaning cartridge

Technical specifications

- Power consumption:
- 3 W when cleaning
- 7 W when charging
- Power supply: 100 -240 V ~ / 50 or 60 Hz (automatic adaptation)
- Input voltage: 12 V

Before using Clean&Charge

First charge:

For the first charge of the shaver, connect the power supply cord set directly to the shaver, charge it for 4 hours and shave at least once.

Only then can the shaver be cleaned or recharged in the Clean&Charge.

If the rechargeable batteries are discharged, select the combined «clean» + «charge» programme rather than the «clean» programme alone.

Installing the cartridge

Press the lift button (12) to open the housing.

Hold the cartridge down on a flat, stable surface (e.g. table). Carefully remove the lid from the cartridge. Slide the cartridge into the base as far as it will go.

Slowly close the housing by pushing it down until it locks.

Replacing the cartridge

After having pressed the lift button to open the housing, wait for a few seconds before removing the used cartridge.

Before discarding the used cartridge, make sure to close the openings using the lid of the new cartridge, since the used cartridge will contain contaminated cleaning solution.

Operating your Clean&Charge

- Use the power supply cord set from your shaver and plug it into the Clean&Charge and then into a main outlet.

Open the contact bow (13) by pressing the release button (14). After shaving, switch the shaver off and place it upside down into the Clean&Charge. The pivoting head must not be locked (switch «head lock» position down)

- Select the operation mode by toggling with the mode selector (15):
 - clean (about 15 min)
 - clean + charge (about 75 min)
 - charge (about 60 min)

The corresponding lights will come on.

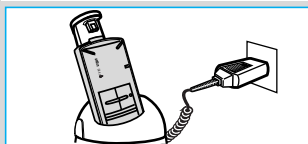
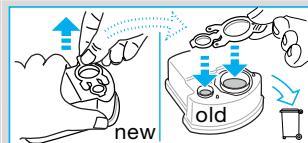
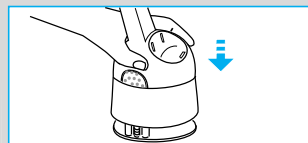
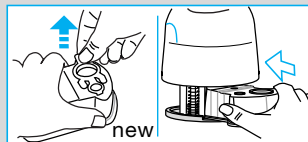
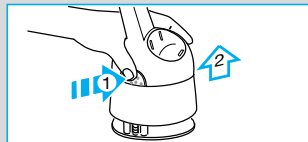
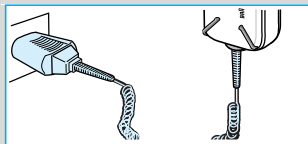



- Slide down the contact bow to connect the shaver and to start the selected program. If no program is selected, the default function «clean» will be started.
- Do not interrupt a running program, as it leaves the shaver wet and not fit for use. If interruption is needed nonetheless, press the release button.
- After a program has finished, the corresponding light will go out. If later on, and when in charging mode, the charging light of the shaver comes on again. This indicates that the shaver is being recharged to maintain its full capacity. Prior to the next shave, press the release button to release the shaver.
- When the «cartridge» light starts flashing, the remaining fluid in the cartridge is sufficient for approximately 5 more cleaning cycles. After these 5 cycles, the cleaning performance will be reduced and the cartridge has to be replaced.
- When the «cartridge» light illuminates constantly, the cleaning function is locked and a new cartridge has to be installed. Only then, the next cleaning cycle can be started.
- A cleaning cartridge should be sufficient for about 30 cleaning cycles. With daily use, the cleaning cartridge should be replaced approx. every 4 weeks.
- The hygienic cleaning solution cartridge contains alcohol which, once opened, will naturally evaporate slowly into the surrounding air. Each cartridge, if not used daily, should be replaced after approximately 8 weeks.

Clean the housing from time to time with a damp cloth, especially the opening where the shaver rests.

Accessories

Available at your dealer or Braun Service Centers:
Refill cartridge (double pack) CCR 2, (#5331)

Subject to change without notice.

FOR USA ONLY

2 year limited warranty (foil and cutterblock excluded)

Braun warrants this Braun appliance (except foil and cutterblock) to be free of defects in material and workmanship for a period of two years from the date of original purchase.

If the appliance exhibits such a defect, Braun will, at its option, either repair or replace it for the consumer without charge, provided the consumer:

1. Returns the appliance, postage paid and insured, indicating the reasons for returning it to: Shaver Service Department, Braun U.S. Div., The Gillette Co., 400 Unicorn Park Drive, Woburn, MA 01801-3376, or one of its authorized service centers.
2. Submits proof of date of original purchase.

This warranty does not cover foils, cutterblocks or damage resulting from accident, misuse, abuse, dirt, water, tampering, unreasonable use, normal wear, servicing performed or attempted by unauthorized service agencies or failure to provide reasonable and necessary maintenance, including recharging.

ALL IMPLIED WARRANTIES, INCLUDING ANY IMPLIED WARRANTY OF MERCHANTABILITY OR FITNESS FOR ANY PARTICULAR PURPOSE, ARE LIMITED IN DURATION TO 2 YEARS FROM DATE OF ORIGINAL PURCHASE. IN NO EVENT WILL BRAUN BE RESPONSIBLE FOR CONSEQUENTIAL DAMAGES RESULTING FROM THE USE OF THIS PRODUCT.

Some states do not allow the exclusion or limitation of incidental or consequential damages, so the above limitation or exclusion may not apply to you.

This warranty gives you specific legal rights, and you may also have other legal rights which vary from state to state.

FOR CANADA ONLY

2 year limited warranty (foil and cutterblock excluded)

In the event a Braun appliance fails to function within 2 years from date of purchase, because of defects in material or workmanship, and the consumer returns the unit to an authorized service center, Braun Canada, will, at its option, either repair or replace the unit without additional charge to the consumer.

This guarantee does not cover any product, which has been damaged by dropping, tampering, wrong current, servicing performed or attempted by unauthorized service agencies, misuse or abuse, ***kinks in the shaver foil as well as the normal wear of the shearing parts.***

Exclusion of Warranties: The foregoing warranty is the sole warranty offered by Braun Canada. Braun Canada hereby disclaims any implied warranty of merchantability or fitness for any particular purpose. In no event will Braun Canada be responsible for consequential damages resulting from the use of this product.

INSTRUCTIONS DE SÉCURITÉ IMPORTANTES

Lors de l'utilisation d'appareils électriques, toujours prendre les mesures de précaution suivantes :

Lire attentivement toutes les directives avant d'utiliser cet appareil.

DANGER

Pour réduire les risques de choc électrique, suivre les directives suivantes :

1. Ne pas toucher l'appareil s'il est entré en contact avec de l'eau.
Le débrancher immédiatement.
2. Ne pas utiliser pendant le bain ou la douche.
3. Ne pas placer ni ranger ni recharger l'appareil à un endroit d'où il peut tomber ou glisser dans une baignoire ou un lavabo. Ne pas immerger dans l'eau ni aucun autre liquide.
4. Débrancher l'appareil de la prise de courant s'il n'est pas utilisé pendant une période prolongée.
5. Débrancher l'appareil avant le nettoyage.
6. Cet appareil est fourni avec un adaptateur basse tension. Ne manipuler ni échanger aucune des pièces.

POUR USAGE DOMESTIQUE CONSERVER CES DIRECTIVES

AVERTISSEMENT

Pour réduire les risques de brûlure, d'incendie, de choc électrique ou de blessure, suivre les directives suivantes :

1. Exercer une surveillance attentive lorsque l'appareil est utilisé par ou pour des enfants ou près de ceux-ci.
2. Ne pas utiliser cet appareil à des fins autres que celles indiquées dans ce manuel. Ne pas employer d'accessoires non recommandés par le fabricant.
3. L'appareil ne doit en aucun cas être soumis à des températures inférieures à 0 °C (32°F) ou supérieures à 40 °C (105 °F) pour plus de quelques heures. Tenir l'appareil et le cordon au sec en tout temps. Ne pas utiliser lorsque les mains sont humides. Ne pas ranger dans un endroit humide. Pour éviter les dommages, ne pas enrouler le cordon autour de l'appareil. Il est essentiel de vérifier périodiquement l'état du cordon, surtout les extrémités qui entrent dans la fiche.
4. Ne jamais faire fonctionner un appareil dont la fiche ou le cordon est abîmé, qui n'est pas en bon état de fonctionnement, est tombé, a été endommagé ou mis en contact avec de l'eau. Retourner l'appareil à un centre de service pour inspection et réparation.
5. Ne pas laisser le cordon entrer en contact avec des surfaces chaudes.
6. Ne jamais laisser tomber ni insérer d'objets dans les orifices de l'appareil.
7. Ne pas utiliser à l'extérieur, dans un endroit où des produits en aérosol (vaporisateurs) sont utilisés ni là où l'on administre de l'oxygène.
8. Ne pas utiliser un appareil dont la grille est endommagée ou brisée ; cela pourrait entraîner des blessures graves au visage.
9. Toujours relier la fiche à l'appareil avant de brancher sur la prise de courant. Pour débrancher, placer tous les interrupteurs à « off », puis retirer la fiche de la prise.

A Rasoir

Votre Braun Flex Integral est muni d'un système de nettoyage et de recharge Braun Clean&Charge (voir section B).

Caractéristiques techniques

- Puissance en watts par le cordon : 7 watts
- Alimentation automatique :
100-240 V ~ / 50 ou 60 Hz
- Tension d'entrée du rasoir : 12 V

Description

- 1 Capot de protection de la grille
- 2 Grille de rasage
- 3 Bloc de coupe
- 4 Bouton de déclenchement de la grille
- 5 Tondeuse escamotable pour poils longs (« trimmer »)
- 6 Bouton de verrouillage (« lock »)
- 7 Bouton de blocage de la tête pivotante (« head lock ») et d'activation de la tondeuse escamotable pour poils longs (« trimmer »)
- 8 Interrupteur marche / arrêt
- 9 Témoin de charge
- 10 Prise du rasoir
- 11 Cordon d'alimentation

Recharge du rasoir

- Première charge : Utilisez le cordon d'alimentation, branchez le rasoir sur le secteur en mettant l'interrupteur en position « off » et laissez-le se charger pendant au moins 4 heures (la fiche peut devenir chaude).
- Quand le rasoir est complètement chargé, vous pouvez vous raser sans le cordon jusqu'à ce qu'il soit complètement déchargé. Ensuite rechargez-le pour atteindre la capacité maximale (les recharges suivantes prendront environ 1 heure).
- Une pleine charge procurera environ 50 minutes de rasage sans cordon, selon la longueur de la barbe. Cependant, la capacité maximum des batteries sera atteinte seulement après plusieurs cycles de charge et de décharge.
- La gamme idéale de température ambiantes pour la charge est de 15 °C à 35 °C / 60 °F à 95 °F.

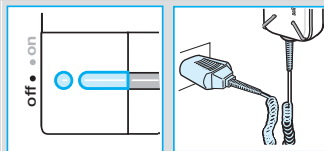

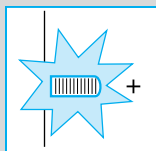

- Le témoin de charge indique que le rasoir est en train de se charger. Quand la batterie rechargeable est complètement rechargée, ce témoin s'éteint. Si, plus tard, le témoin de charge s'allume de nouveau, cela signifie que le rasoir est de nouveau en train de se charger pour maintenir sa pleine capacité.

Rasage

Bouton de verrouillage

Le rasoir est livré en mode « verrouillage » (position « lock »). Pousser le bouton de verrouillage vers le haut avant la première utilisation. Afin d'éviter toute mise en marche accidentelle du rasoir lorsque vous voyagez, mettez-le sur la position « lock ».

Positions de l'interrupteur

off = Arrêt

on = Marche Rasage avec la tête pivotante.
Le système de coupe pivotant s'adapte automatiquement aux contours du visage.

head lock Rasage avec la tête pivotante bloquée (pour faciliter le rasage des zones difficiles, sous le nez notamment).

trimmer Tondeuse pour poils longs en fonctionnement (pour tailler les favoris, la moustache et la barbe).

Rasage avec le cordon d'alimentation

Lorsque les batteries rechargeables sont déchargées, vous pouvez également vous raser avec le rasoir branché sur le secteur grâce au cordon d'alimentation (si le rasoir ne se met pas en marche immédiatement, chargez-le avec l'interrupteur sur la position « off » pendant environ 1 minute).

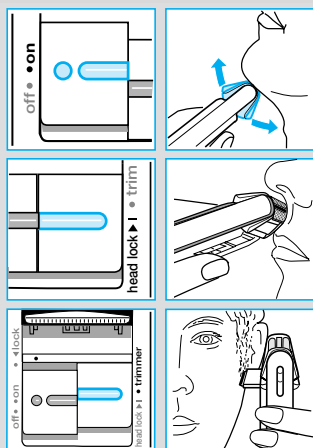

Conseils d'utilisation pour un rasage parfait

- Prévoir une période de transition de 14 à 21 jours pour permettre à la barbe de s'adapter au nouveau système de rasage.
- Il est recommandé de se raser avant de se laver étant donné que la peau enflé légèrement après la toilette.
- Tenir le rasoir à angle droit (90°) de la peau.
- Étirer la peau et raser dans le sens opposé de la pousse des poils.
- Pour un rasage optimal, remplacer la grille et le bloc de coupe du rasoir tous les 18 mois, ou lorsque les pièces sont usées.

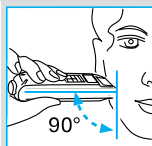

Pour conserver votre rasoir en bon état

Nettoyage automatique

Le chargeur nettoyant Braun Clean&Charge prend soin de tous les besoins de votre rasoir en terme de nettoyage et de lubrification. Veuillez vous reporter à la section B.



Nettoyage manuel

Après chaque rasage, mettez l'interrupteur sur la position « off ». Appuyez sur le bouton de déclenchement pour retirer la grille du rasoir et la tapoter légèrement sur une surface plane.

Utilisez la brosse, nettoyez le bloc de coupe et l'intérieur de la tête pivotante. Environ toutes les 4 semaines, nettoyez le bloc de coupe avec des agents nettoyants Braun.

Si votre peau est très sèche et que vous constatez une performance diminuée du rasoir, mettez une goutte d'huile à machine légère sur la grille du rasoir.

Ne pas rincer le rasoir sous l'eau du robinet ni le plonger dans l'eau.

Remplacement des pièces du rasoir

La grille et le bloc de coupe de votre rasoir sont des pièces de précision qui s'usent à la longue. Le remplacement de la grille et du bloc de coupe tous les 18 mois augmente l'efficacité de rasage de 25 %.* (Grille et bloc de coupe: pièce n° 6000)

(* Appréciation globale des utilisateurs Braun lorsqu'ils comparent un rasage avec des pièces neuves à un rasage avec des pièces utilisées pendant 18 mois.)

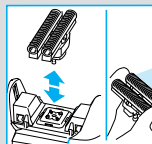
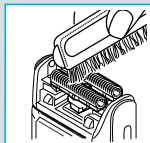
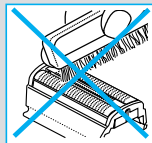
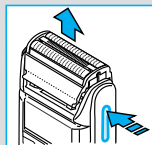

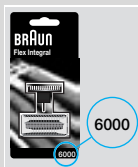

Maintenir la batterie en bon état

Afin de maintenir la capacité optimale des batteries rechargeables, il est nécessaire de laisser le rasoir se décharger complètement tous les six mois environ, lors de l'utilisation courante.

Puis rechargez-le de nouveau à pleine capacité. Ceci régénère la batterie rechargeable.

Accessoires

Offerts chez les distributeurs ou aux centres de service après-vente Braun :

Grille et bloc de coupe du rasoir (pièce n° 6000)
Cartouche de recharge (emballage double) CCR 2
(n° 5331)

Avis environnemental

L'appareil est muni des batteries à l'hydrure de nickel. Ces batteries ne contiennent aucun métal lourd toxique. Cependant, pour les besoins de recyclage des matières premières, ne pas jeter cet appareil dans les ordures ménagères lorsqu'il n'est plus utilisable, mais le retourner à un centre de service après-vente Braun ou à un centre de collecte approprié.

Sous réserve de modifications sans préavis.

B Clean&Charge

Le chargeur nettoyant Braun Clean&Charge a été développé pour nettoyer, charger et ranger votre rasoir. Nettoyez votre rasoir quotidiennement dans le chargeur nettoyant Clean&Charge.

Pendant le nettoyage automatique, le rasoir se met en marche puis s'arrête alternativement pour obtenir le meilleur nettoyage.

Le liquide nettoyant spécialement conçu contenant un peu d'huile, le cycle de nettoyage couvre également les besoins de lubrification du rasoir.

Important

- Utilisez seulement le cordon d'alimentation fourni avec le rasoir.
- Afin d'éviter que le liquide nettoyant caractéristiques ne fuit, placez l'appareil sur une surface plane et stable. Ne pas renverser ou transporter de manière brusque le chargeur nettoyant s'il contient déjà une cartouche.
- Ne pas placer l'appareil dans une armoire à miroir ni sur une surface polie ou laquée, ni sur un radiateur. Ne pas exposer à la lumière directe du soleil.
- L'appareil contient un liquide extrêmement inflammable. Tenir loin des sources d'inflammation. Ne pas fumer. Conserver hors de la portée des enfants. Ne pas remplir la cartouche lorsqu'elle est vide. Utiliser exclusivement des cartouches Braun d'origine.
- Veillez à enlever le capot de protection du rasoir lorsqu'il est dans le chargeur nettoyant.

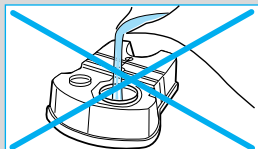
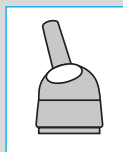

Description

- 12 Bouton d'ouverture pour changer la cartouche
- 13 Embout de contact
- 14 Bouton de déclenchement
- 15 Sélecteur mode de fonctionnement
- 16 Témoin lumineux «clean»: indicateur de nettoyage
- 17 Témoin lumineux «charge»: indicateur de charge
- 18 Témoin lumineux «cartridge»: indicateur de remplacement de cartouche
- 19 Cartouche nettoyante

Caractéristiques techniques

- Consommation d'énergie:
- 3 W en mode nettoyage
- 7 W en mode recharge
- Alimentation: 100-240 V ~ / 50 ou 60 Hz (adaptation automatique)
- Tension d'entrée: 12 V

Avant d'utiliser le chargeur nettoyant Clean&Charge

Première charge :

Pour la première charge du rasoir, branchez le cordon d'alimentation directement sur le rasoir, chargez-le pendant 4 heures et rasez-vous au moins une fois. Seulement après cette étape, le rasoir peut être nettoyé ou rechargé dans le chargeur nettoyant Clean&Charge.

Si la batterie rechargeable est déchargée, sélectionnez le programme combiné « clean » + « charge » (nettoyage et recharge) plutôt que le programme seul « clean » (nettoyage).

Mise en place d'une cartouche

Appuyez sur le bouton d'ouverture (12) pour ouvrir le boîtier.

Mettez la cartouche sur une surface plane et stable (p.ex : une table). Retirez soigneusement le couvercle de la cartouche. Introduisez la cartouche dans le compartiment jusqu'à ce qu'elle soit bien installée.

Fermez doucement le boîtier en le rabattant jusqu'à ce qu'il soit verrouillé.

Changement d'une cartouche

Après avoir appuyé sur le bouton d'ouverture du boîtier, attendez quelques secondes avant de retirer la cartouche usagée.

Avant de vous débarrasser de la cartouche usagée, assurez-vous de refermer les ouvertures en utilisant le couvercle de la nouvelle cartouche, étant donné que la cartouche usagée contient du liquide nettoyant usé.

Utilisation du chargeur nettoyant Clean&Charge

- Utilisez le cordon d'alimentation du rasoir et branchez-le dans le chargeur nettoyant Clean&Charge et ensuite sur le secteur. Ouvrez l'embout de contact (13) en appuyant sur le bouton de déclenchement (14). Après le rasage, éteignez votre rasoir et placez la tête en bas dans le chargeur nettoyant Clean&Charge. Assurez-vous que la tête pivotante n'est pas bloquée (mettre le bouton de blocage de la tête vers le bas).

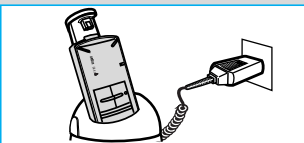
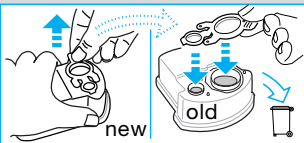
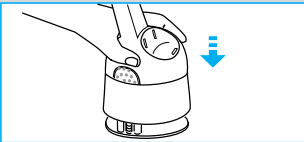
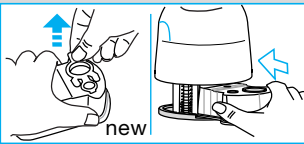
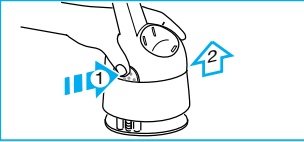
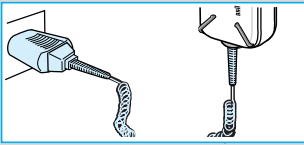

- Choisissez le mode de fonctionnement en actionnant le sélecteur mode de fonctionnement (15) :

« clean »	nettoyage (environ 15 minutes)
« clean » + « charge »	nettoyage et recharge (environ 75 minutes)
« charge »	recharge (environ 60 minutes)

Les témoins lumineux correspondants s'allumeront.

- Abaissez l'embout de contact pour connecter le rasoir et commencer le programme de sélection. Si aucun programme n'est sélectionné, la fonction « clean » (nettoyage) sera sélectionnée par défaut.
- N'interrompez pas un programme en cours, le rasoir pourrait ne pas être sec et vous ne pourriez alors pas l'utiliser. Si une interruption est tout de même nécessaire, appuyez sur le bouton de déclenchement pour libérer le rasoir.
- Lorsqu'un programme est terminé, le témoin lumineux correspondant s'éteint. Si, plus tard, le témoin de charge s'allume de nouveau, cela signifie que le rasoir est en train de se charger pour maintenir sa pleine capacité. Avant votre prochain rasage, appuyez sur le bouton de déclenchement pour libérer le rasoir.
- Quand le témoin lumineux « cartridge » commence à clignoter, le liquide nettoyant restant dans la cartouche est encore utilisable pendant 5 autres cycles de nettoyage. Après ces 5 cycles, la performance de nettoyage sera réduite et la cartouche devra être remplacée.
- Quand le témoin lumineux « cartridge » s'allume en permanence, la fonction de nettoyage est bloquée et une nouvelle cartouche doit être mise en place. Seulement après cette étape, le prochain cycle de nettoyage peut commencer.
- Une cartouche nettoyant devrait être suffisante pour 30 cycles de nettoyage environ. Avec une utilisation quotidienne, la cartouche nettoyante devrait être remplacée environ toutes les 4 semaines.
- La cartouche de liquide nettoyant hygiénique contient de l'alcool qui, une fois celle-ci ouverte, va naturellement s'évaporer lentement dans l'air environnant. Une cartouche qui n'est pas utilisée chaque jour a une durée de vie d'environ 8 semaines.
- Nettoyez le boîtier de temps en temps avec un chiffon humide, spécialement la zone où le rasoir est logé.

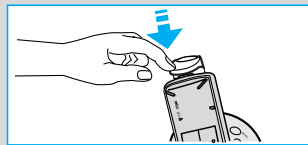

POUR LE CANADA SEULEMENT

Garantie restreinte de deux ans (grille et bloc de coupe exclus)

Advenant un défaut de fonctionnement d'un rasoir Braun survenant au cours de la période de deux ans suivant la date d'achat, en raison d'un vice de matière ou de fabrication, et pourvu que le consommateur retourne l'appareil à un centre de service après-vente agréé, Braun Canada se réserve le choix de le réparer ou de le remplacer, sans aucuns frais supplémentaires pour le consommateur à l'exception de la grille et du bloc de coupe.

La présente garantie ne couvre pas tout produit endommagé par une chute, une modification, l'utilisation d'un courant inapproprié, un entretien ou des tentatives d'entretien par des centres de service après-vente non agréés, un usage impropre ou abusif, des plissements de la grille ainsi que par l'usure normale des pièces du rasoir.

Exclusion des garanties : La présente garantie est la seule garantie offerte par Braun Canada. Par la présente, Braun Canada rejette toute garantie implicite à l'égard de la qualité marchande ou de l'aptitude à des fins particulières. En aucun cas Braun Canada ne sera tenue responsable des dommages indirects résultant de l'utilisation de ce produit.

PRECAUCIONES IMPORTANTES DE SEGURIDAD

Cuando utilice productos eléctricos, deben seguirse siempre ciertas precauciones de seguridad, incluyendo las siguientes:

Lea cuidadosamente las instrucciones antes de usar este aparato.

PELIGRO

Para reducir el riesgo de una descarga eléctrica:

1. No tome el aparato si éste se ha caído al agua.
Desconéctelo inmediatamente.
2. No lo utilice mientras se está bañando.
3. No coloque o guarde el aparato en algún lugar de donde pueda caerse al lavabo o a la tina.No lo coloque en el agua u otro líquido, ni lo deje caer en ellos.
4. Cuando no lo utilice por un largo período de tiempo, desconecte el producto del toma corriente.
5. Desconecte el aparato antes de limpiarlo.
6. Su afeitadora esta provista con un adaptador de voltaje doméstico.
No lo intercambie, ni modifique cualquier parte del mismo.

**PARA USO DOMESTICO
CONSERVE
ESTAS INSTRUCCIONES**

ADVERTENCIA

Para reducir el riesgo de quemaduras, descarga eléctrica, fuego o lesiones personales:

1. Se debe supervisar detenidamente el uso de este aparato cuando sea empleado por niños o cerca de ellos.
2. Este aparato debe ser utilizado solo y únicamente para los fines descritos en este manual. No utilice accesorios que no hayan sido recomendados por el fabricante.
3. El aparato no debe ser expuesta a temperaturas inferiores a 0 °C ni superiores a + 40 °C, durante periodos largos de tiempo. Conserve el aparato y el cable siempre secos. No lo tome con las manos mojadas.
No lo guarde en ambientes húmedos. Para evitar daños, no enrolle el cable alrededor del aparato. Es importante controlar periódicamente daños en el cable, particularmente en los extremos donde entra la clavija.
4. Nunca use este aparato si el cable ha sufrido algún daño, si no esta funcionando adecuadamente, si el aparato esta dañado o lo ha dejado caer, o si lo ha sumergido en agua.
Lleve su aparato a cualquier Centro de Servicio Braun para su revisión y reparación.
5. Mantenga el cable lejos de superficies calientes.
6. Nunca inserte ningún tipo de objeto en las ranuras del aparato.
7. No usar al aire libre u operar cuando se estén usando productos en aerosol o cuando se administra oxígeno.
8. No use este aparato si se ha dañado o rota la laminilla, pues puede sufrir graves lesiones en la cara.
9. Conecte siempre primero el cable al aparato y después la clavija al enchufe. Para desconectarlo apague el aparato y luego desenchufe la clavija.

A Afeitadora

Su Braun Syncro esta provista de un Braun Clean&Charge (por favor referirse a la sección B).

Especificaciones técnicas:

- Consumo: 7 W
- Alimentación a través de conexión a red:
- 100-240 V ~ /50 or 60 Hz (se adapta automáticamente)
- Voltaje de la afeitadora: 12 V

Description

- 1 Protector de lámina
- 2 Lámina
- 3 Bloque de cuchillas
- 4 Botón de extracción de lámina
- 5 Cortapatillas extensible («trimmer»)
- 6 Interruptor de bloqueo contra funcionamiento accidental («lock»)
- 7 Interruptor para bloquear el cabezal basculante («head lock») y activar el cortapatillas extensible («trimmer»)
- 8 Interruptor encendido/apagado («on/off»)
- 9 Luz de carga
- 10 Conexión de la afeitadora
- 11 Cable de conexión a red

Proceso de carga

- Para la primera carga: Utilice el cable de conexión a red y conecte la afeitadora a la red con el interruptor en posición apagado («off») y cárguela al menos durante 4 horas (el enchufe puede llegar a calentarse).
- Una vez la afeitadora se haya cargado completamente, afeítese sin utilizar el cable hasta que se descargue completamente. Entonces, vuelva a recargarla hasta el máximo de su capacidad (las cargas siguientes podrá efectuarlas aproximadamente en 1 hora).
- Una carga completa le permitirá aproximadamente hasta 50 minutos de afeitado sin cable, en función del crecimiento de su barba. Sin embargo, la capacidad máxima se alcanzará únicamente después de varios procesos de carga/descarga.

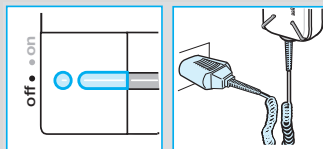

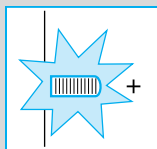

- Rango de temperatura ambiente ideal para el proceso de carga: 15 °C – 35 °C.
- La luz de carga indica que la afeitadora está cargándose. Cuando la batería está totalmente cargada, la luz se apaga. Si posteriormente la luz de carga vuelve a encenderse, indica que la afeitadora se está cargando de nuevo para mantener su máxima capacidad.

Afeitado

Interruptor de bloqueo de puesta en marcha accidental

La afeitadora le ha sido entregada con el interruptor activado (posición «lock»). Presione hacia arriba antes de usarla por primera vez. Para evitar la puesta en marcha accidental de la afeitadora, por ejemplo en viajes, presione el interruptor de bloqueo hasta la posición «lock».

Posiciones del interruptor

off = Apagado

on = Encendido Afeitado con el cabezal basculante. El conjunto de triple afeitado se ajusta automáticamente a los contornos de la cara.

head lock Afeitado con el cabezal basculante fijo que permite un mejor apurado en áreas difíciles (ej. debajo de la nariz)

trimmer Activa el cortapatillas (para recorte de patillas, bigote y barba)

Afeitado con cable

Si el acumulador está descargado, puede afeitarse con la afeitadora conectada a la red. (Si la afeitadora no funciona inmediatamente, cárguela con el interruptor de encendido en posición «off», aproximadamente durante 1 minuto.)

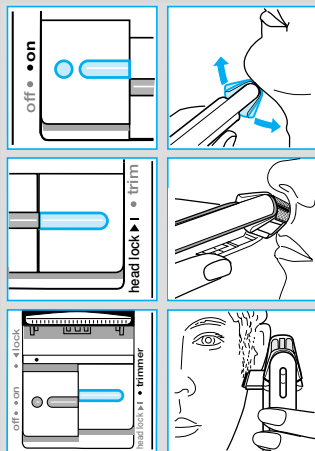

Recomendaciones para un perfecto afeitado

- Recomendamos que se afeite antes de lavarse, ya que la piel tiende a hincharse ligeramente después de lavarse.
- Mantenga la afeitadora en ángulo recto con la piel (90°).
- Estire la piel y deslice la afeitadora en la dirección contraria al crecimiento de la barba.
- Para asegurar un óptimo afeitado, recomendamos reemplazar la lámina y el bloque de cuchillas cada 18 meses, o cuando se hayan deteriorado.

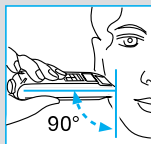

Mantenga su afeitadora en óptimo estado

Limpieza automática

El centro Braun Clean&Charge se encarga de satisfacer todas las necesidades de limpieza y lubricación de su afeitadora. Por favor refiérase a la sección B.



Limpieza manual

Para una fácil limpieza después de cada afeitado, apague la afeitadora. Presione los botones de extracción para levantar la lámina, extraiga la lámina y golpee suavemente en una superficie lisa.

Limpie cuidadosamente el bloque de cuchillas y la zona interna del cabezal basculante con el cepillo.

Aproximadamente cada cuatro semanas, limpie el bloque de cuchillas con los sprays limpiadores de Braun.

Si su piel es muy seca y observa que la acción de su afeitadora disminuye, aplique una gota de aceite de máquina en la lámina.

No enjuague la afeitadora en o bajo el agua.

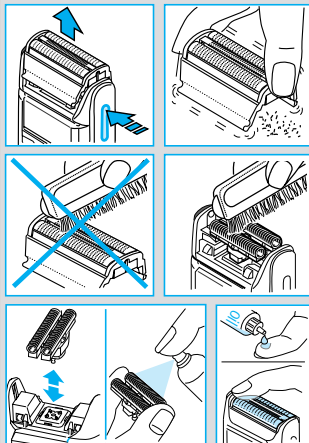

Recambio de componentes

La lámina y el bloque de cuchillas son componentes que, con el tiempo, pueden deteriorarse. Sustituya su lámina y bloque de cuchillas cada 18 meses y consiga un apurado 25% superior.*

(Lámina y bloque de cuchillas: componente no. 6000)

(* Test realizado entre usuarios de Braun, comparando su afeitado con recambios nuevos y con éstos utilizados a los 18 meses.)

Mantenimiento de los acumuladores

Para optimizar la vida útil de los acumuladores, la afeitadora debe descargarse por el uso cada 6 meses aproximadamente. Entonces la afeitadora debe cargarse al máximo de capacidad.

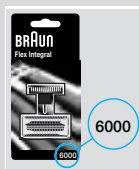

Accesorios

Disponibles en su comercio habitual o en un Servicio de Asistencia Técnica Braun:

Lámina y bloque de cuchillas componente nº 6000)

Aviso ecológico

Este aparato contiene acumuladores de níquel-hidruro. No contiene metales pesados contaminantes.

Sin embargo, para reciclar las materias primas, no arroje este producto a la basura al final de su vida útil. Puede entregarlo en un Servicio de Asistencia Técnica Braun o en lugares de recogida apropiados.

Sujeto a cambio sin previo aviso.

B Clean&Charge

El Braun Clean&Charge se ha desarrollado para la limpieza, carga y depósito de su afeitadora. Limpie su afeitadora diariamente en el Clean&Charge.

Durante el proceso automático de limpieza, la afeitadora se enciende y se apaga durante intervalos para conseguir los mejores resultados de limpieza. Como el líquido especialmente formulado para la limpieza con-tiene una pequeña cantidad de aceite, además del proceso de limpieza también satisface las necesidades de lubricación de la afeitadora.

Importante

- Utilice solo el cable de conexión a la red que se adjunta con la máquina.
- Para evitar cualquier fuga del líquido de limpieza, sitúe el aparato sobre una superficie lisa y estable o utilice el soporte de pared que se incluye (incluido en algunos modelos). No vuelque, mueva o transporte el aparato si el cartucho de limpieza está instalado.
- No sitúe el aparato en vitrinas con espejos, en radiadores, ni en superficies pulidas o lacadas. No esponga la afeitadora a la luz del sol.
- Este aparato contiene líquido altamente inflamable. Manténgalo alejado de fuentes de ignición. 
- No fume. Manténgalo alejado del alcance de los niños. No rellene el cartucho. Utilice sólo el cartucho original de Braun.
- Cuando limpie la afeitadora extraiga el protector de lámina previamente.

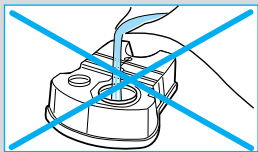
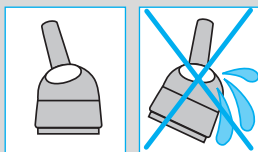

Descripción

- 12 Botón de extracción para la sustitución de cartuchos
- 13 Montura de contacto
- 14 Botón de extracción
- 15 Selector del modo operativo «select»
- 16 Luz «clean»: indicador de proceso de limpieza
- 17 Luz «charge»: indicador de proceso de carga
- 18 Luz «cartridge»: indicador de repuesto de cartuchos
- 19 Cartucho de limpieza

Soporte de pared (incluido en algunos modelos)

Instale el soporte de pared con los tornillos en una pared lisa de tal forma que la base que sustenta el Clean&Charge esté colocada de forma horizontal.

Especificaciones técnicas

- Consumo:
- 3 W en proceso de limpieza
- 7 W en proceso de carga
- Alimentación a través de conexión a red:
100-240 V ≈ / 50 ó 60 Hz (adaptación automática)
- Voltaje de la afeitadora: 12 V

Antes de usar el Clean&Charge

Primera carga:

Para la primera carga de la afeitadora conecte el cable de alimentación directamente a la afeitadora, cárguela durante 4 horas y afeítese al menos una vez. Sólo entonces la afeitadora se puede limpiar o recargar en el Clean&Charge.

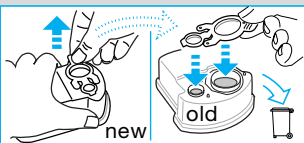
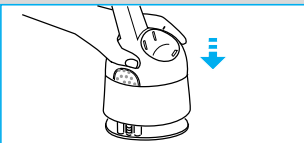
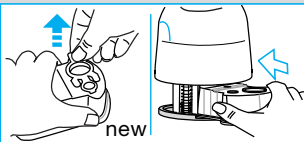
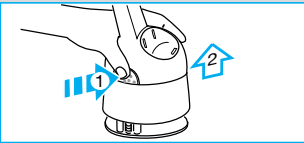
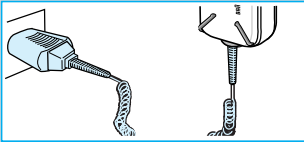

Si la batería recargable se descarga, seleccione el programa combinado «clean» + «charge» (limpieza + carga) en lugar del programa «clean» (limpieza).

Instalación del cartucho

Presione el botón de extracción (1) para abrir la carcasa exterior.

Mantenga el cartucho sobre una superficie estable y lisa (ej.: una mesa). Retire la tapa del cartucho. Deslice el cartucho hacia el interior de la base.

Cierre con cuidado la carcasa exterior hasta que quede perfectamente ajustada.

Sustitución del cartucho

Tras haber presionado el botón de extracción para abrir la carcasa exterior espere unos segundos antes de retirar el cartucho usado.

Antes de tirar el cartucho usado asegúrese de cerrar sus orificios de salida usando la tapa ya que el cartucho usado contiene una solución limpiadora contaminante.

Utilización de su Clean&Charge

- Conecte su Clean&Charge al cable de alimentación a la red. Abra la montura de contacto (2) presionando el botón de extracción (3). Después del afeitado, desconecte la afeitadora y deposítela boca abajo en el Clean&Charge. El cabezal de su afeitadora no debe bloquearse (mantenga el interruptor de seguridad en la posición inferior). (Mueva el interruptor del cabezal basculante hacia abajo).
- Seleccione alternativamente los siguientes modos operativos (15):

«clean»	limpieza (alrededor de 15 minutos)
«clean» + «charge»	limpieza + carga (alrededor de 75 minutos)
«charge»	carga (alrededor de 60 minutos)

Las correspondientes luces indicadoras se irán encendiendo.

- Deslice hacia abajo la montura de contacto (2) para conectar la afeitadora y comenzar el programa seleccionado. Si no se selecciona ningún programa la función «clean» se conectará automáticamente.
- No detenga un programa en curso ya que la afeitadora aún no está seca ni en condiciones de uso. No obstante si la interrupción es necesaria, presione el botón de extracción (3).
- Después de que cada programa haya concluido, la luz correspondiente se apagará. Si posteriormente, la luz «charge» (indicador de carga) se enciende de nuevo, indicará que la afeitadora se está recargando para mantener su máxima capacidad. Antes del siguiente afeitado, presione el botón de extracción para retirar la afeitadora.
- Cuando la luz «cartridge» comienza a parpadear indica que tan solo le queda fluido para otros 5 ciclos de limpieza. Después de estos 5 ciclos la acción limpiadora disminuirá y el cartucho debe ser sustituido.
- Cuando la luz «cartridge» aparece encendida constantemente, la función de limpieza se encuentra bloqueada y un nuevo cartucho debe ser instalado. Sólo entonces se puede realizar un nuevo ciclo de limpieza.

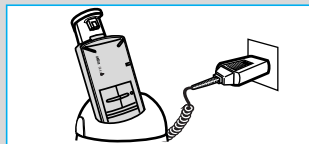

- Un cartucho de limpieza debe ser suficiente para alrededor de 30 ciclos. Con el uso diario, el cartucho de limpieza se debería sustituir aproximadamente cada 4 semanas.
- La solución de limpieza higiénica del cartucho contiene alcohol, por lo que una vez abierto, se irá evaporando de forma natural lentamente. Cada cartucho de limpieza, si no se usa a diario, se debería sustituir aproximadamente cada 8 semanas.
- No deje el aparato conectado si la afeitadora no está insertada.
- Limpie la carcasa exterior de vez en cuando con un trapo húmedo, especialmente el orificio donde descansa la afeitadora.

Accesorios

Disponibles en su comercio habitual o en un Servicio de Asistencia Técnica Braun:
Cartucho CCR 2 (# 5331)

Sujeto a cambio sin previo aviso.

Importado y/o distribuido por:
Gillette Manufactura, S.A. de C.V. /
Gillette Distribuidora, S.A. de C.V.
Atomo No. 03
Parque Industrial Naucalpan
Naucalpan de Juarez
Estado de México
C.P. 53370
R.F.C. GMA 940301 MV7 /
R.F.C. GDI 930 706 NZ1

SÓLO PARA MEXICO

2 años de garantía limitada

Braun de México garantiza que este producto está libre de cualquier defecto de fabricación o mano de obra por un período de un año a partir de la fecha de compra. Si llegara a mostrar algún defecto, Braun de México, salvo propia opinión, reparará o reemplazará el aparato sin cargo alguno.

1. Comuníquese con nuestro Centro de Atención al Consumidor:
01-800-508-5800 o devuelva el aparato por correo (gastos de envío y seguro pagados) indicando las razones de la devolución a:
Departamento de Servicio, Gillette Distribuidora, S.A. de C.V.
Atomo No. 03, Parque Industrial Naucalpan,
53370 Naucalpan de Juarez, Estado de México.

2. Adjunte nota de compra fechada.

Esta garantía no ampara defectos ocasionados por: accidente, falta de uso, abuso, falta de aseo, agua, pizotones, mal uso, intervención de centros de servicio no autorizados o falta de mantenimiento.

TODAS LAS GARANTIAS IMPLICITAS INCLUYENDO CUALQUIER GARANTIA IMPLICITA COMERCIAL O ADECUACION PARA CUALQUIER PROPOSITO PARTICULAR ESTAN LIMITADAS A UNA DURACION DE 2 AÑOS A PARTIR DE LA FECHA DE COMPRA. DE NINGUNA MANERA BRAUN DE MEXICO SERA RESPONSABLE POR DAÑOS INDIRECTOS QUE RESULTEN DEL USO DE ESTE PRODUCTO.