



CD/USB RECEIVER WITH ADVANCED BLUETOOTH

**CDE-153BT**

USB RECEIVER WITH ADVANCED BLUETOOTH

**UTE-52BT**



Alpine Tunelt App



compatible



- OWNER'S MANUAL  
Please read before using this equipment.
- MODE D'EMPLOI  
Veuillez lire avant d'utiliser cet appareil.
- MANUAL DE OPERACIÓN  
Léalo antes de utilizar este equipo.

Thank you for purchasing this Alpine product. Please take a moment to protect your purchase by registering your product now at the following address: [www.alpine-usa.com/registration](http://www.alpine-usa.com/registration). You will be informed of product and software updates (if applicable), special promotions, news about Alpine, and entered for a chance to win prizes.

Merci d'avoir acheté ce produit Alpine. Nous vous invitons à consacrer un moment à la protection de votre achat en enregistrant votre produit dès maintenant à l'adresse suivante : [www.alpine-usa.com/registration](http://www.alpine-usa.com/registration).

Vous serez tenu informé des mises à jour des produits et des logiciels (le cas échéant), des promotions spéciales, de l'actualité d'Alpine, et vous aurez une chance de remporter des prix.

Gracias por adquirir este producto Alpine. Con solo unos pocos pasos podrá proteger su producto, registrándolo a través de la siguiente dirección: [www.alpine-usa.com/registration](http://www.alpine-usa.com/registration). Recibirá información sobre nuevos productos y software, promociones especiales, novedades sobre Alpine y participará en el sorteo de premios.

**ALPINE ELECTRONICS OF AMERICA, INC.**  
19145 Gramercy Place, Torrance,  
California 90501, U.S.A.  
Phone 1-800-ALPINE-1 (1-800-257-4631)

**ALPINE ELECTRONICS MARKETING, INC.**

1-7, Yukigaya-Otsukamachi, Ota-ku,  
Tokyo 145-0067, JAPAN  
Phone: 03-5499-4531

**ALPINE ELECTRONICS FRANCE S.A.R.L.**

(RCS PONTOISE B 338 101 280)  
98, Rue de la Belle Etoile, Z.I. Paris Nord II,  
B.P. 50016, 95945 Roissy Charles de Gaulle  
Cedex, France  
Phone 01-48638989

**ALPINE ELECTRONICS OF AUSTRALIA PTY. LTD.**

161-165 Princes Highway, Hallam  
Victoria 3803, Australia  
Phone 03-8787-1200

**ALPINE ELECTRONICS GmbH**

Wilhelm-Wagenfeld-Str. 1-3, 80807 München, Germany  
Phone 089-32 42 640

**ALPINE ELECTRONICS OF U.K. LTD.**

Alpine House  
Fletchamstead Highway, Coventry CV4 9TW, U.K.  
Phone 0870-33 33 763

**ALPINE ITALIA S.p.A.**

Viale C. Colombo 8, 20090 Trezzano  
Sul Naviglio (MI), Italy  
Phone 02-484781

**ALPINE ELECTRONICS DE ESPAÑA, S.A.**

Portal de Gamarra 36, Pabellón, 32  
01013 Vitoria (Alava)-APDO 133, Spain  
Phone 945-283588

## Manual de instrucciones

### ADVERTENCIA

ADVERTENCIA .....	6
PRUDENCIA.....	6
PRECAUCIONES .....	6

### Primeros pasos

Lista de accesorios.....	9
Conexión y desconexión de la alimentación ....	9
Función de demostración.....	9
Selección de fuente.....	9
Extracción y fijación del panel frontal .....	9
Extracción .....	9
Fijación.....	9
Puesta en funcionamiento inicial del sistema.....	10
Ajuste del volumen .....	10
Ajuste de la hora.....	10

### Radio

Funcionamiento de la radio .....	11
Almacenamiento manual de emisoras presintonizadas .....	11
Almacenamiento automático de emisoras presintonizadas .....	11
Acceso a las emisoras memorizadas.....	11
Función de búsqueda de frecuencia.....	11

### CD/MP3/WMA (Solo CDE-153BT)

Reproducción.....	12
Repetición de reproducción y reproducción aleatoria.....	12
Búsqueda de texto de CD .....	12
Búsqueda de nombre de carpeta/archivo (relacionados con MP3/WMA).....	13
Modo de búsqueda de nombre de carpeta.....	13
Modo de búsqueda de nombre de archivo .....	13
Memoria de posición de búsqueda .....	13
Acerca de MP3/WMA .....	13
Terminología.....	14

### Ajuste de sonido

Ajuste de nivel del subwoofer/nivel de graves/nivel de agudos/balance (entre los altavoces derechos e izquierdos)/atenuación (entre los altavoces delanteros y traseros)/anulación....	15
Ajuste de sonido .....	15
Preajustes del ecualizador .....	16
Configuración de BASS ENGINE SQ ON/OFF.....	16
Visualización de BASS ENGINE SQ PARAMETER .....	16
Ajuste de la curva del ecualizador paramétrico (9BAND P-EQ) .....	16
Ajuste de la frecuencia (CENTER FRQ).....	16
Configuración del ancho de banda (WIDTH (Q)).....	16
Ajuste del nivel.....	16
Configuración del nivel de volumen de la fuente.....	16
Ajuste del filtro paso alto .....	16
Activación/desactivación del subwoofer (ON/OFF).....	17
Ajuste del filtro paso bajo.....	17
Ajuste de la fase del subwoofer.....	17
Ajuste del sistema de subwoofer.....	17
Dispositivo externo.....	17
Conexión a un amplificador externo (POWER IC).....	17
Configuración del modo Media Xpander ....	18
Función BASS ENGINE SQ .....	18
Cambiar al modo BASS ENGINE SQ.....	18
Ajuste del nivel de BASS ENGINE SQ .....	18

### Otras funciones

Visualización de texto .....	19
Acerca de "Texto" .....	19
Utilización del terminal de entrada AUX delantero .....	19
Configuración del menú de opciones.....	20
Aplicación de Tunelt.....	21
Ajuste del sonido mediante un teléfono inteligente .....	21
Función de notificación de Facebook.....	21
Recepción de notificaciones .....	21
Visualización de la lista de notificaciones.....	21

## CONFIGURACIÓN

Configuración.....	22
Configuración general .....	22
Configuración del modo AUX SETUP .....	22
Configuración del modo AUX NAME .....	22
Activación/desactivación del modo de silenciamiento (INT MUTE).....	22
Reproducción de datos MP3/WMA (PLAY MODE) (solo CDE-153BT).....	23
Configuración del modo de espera .....	23
Demostración .....	23
Configuración de visualización.....	23
Control de atenuación.....	23
Ajuste del desplazamiento (TEXTSCROLL).....	23
Ajuste del tipo de desplazamiento .....	23
Configuración del sintonizador .....	24
Ajuste del paso de frecuencia TUNER (FM) (TUNER FREQ) .....	24
Configuración de la calidad del tono de TUNER (FM) (FM SET) .....	24
Configuración de un iPod .....	24
Configuración del modo de búsqueda de iPod/iPhone.....	24
Configuración de aplicaciones (APP).....	24
Configuración del modo de comunicación con el teléfono inteligente (ALPINE APP).....	24
Configuración del volumen de TTS (texto a voz).....	24

## Llamada manos libres con BT

Configuración previa a la utilización.....	25
Acerca de BLUETOOTH.....	25
Antes de utilizar la función BLUETOOTH .....	25
Conexión de un dispositivo compatible con BLUETOOTH (emparejamiento) .....	25
Dispositivo compatible con BLUETOOTH con SSP (Secure Simple Pairing, Emparejamiento sencillo seguro).....	25
Dispositivo compatible con BLUETOOTH sin SSP (Secure Simple Pairing, Emparejamiento sencillo seguro).....	25
Emparejamiento automático con iPod/iPhone.....	25
Configuración de BLUETOOTH.....	26
Configuración de la conexión BLUETOOTH (BT IN) .....	26
Configuración del emparejamiento automático con un iPod/iPhone .....	26
Ajuste del dispositivo BLUETOOTH.....	26
Configuración del modo visible .....	26
Ajuste de la calidad del sonido BLUETOOTH .....	27
Ajuste del volumen (SOURCE VOL).....	27
Configuración automática del sonido (TYPE SET).....	27

Activación y desactivación (ON/OFF) de la pantalla de información de llamada ...	27
Configuración de actualización de la agenda del teléfono.....	27
Activación y desactivación (ON/OFF) de la actualización automática de la agenda del teléfono (AUTO) .....	27
Activación y desactivación (ON/OFF) de la actualización manual de la agenda del teléfono (MANUAL).....	27
Cambio del orden de la lista de la agenda del teléfono .....	27
Configuración de recepción automática de llamadas entrantes (Auto Answer) .....	28
Selección del altavoz de salida .....	28
Visualización de la versión del firmware .....	28
Actualización del firmware .....	28
Control del teléfono manos libres .....	28
Acerca del teléfono manos libres.....	28
Atender una llamada.....	28
Colgar el teléfono .....	28
Realizar una llamada .....	28
Rellamada de un número del historial de llamadas salientes .....	29
Rellamada de un número del historial de llamadas entrantes .....	29
Rellamada de un número del historial de llamadas entrantes perdidas.....	29
Rellamada de un número de la agenda del teléfono.....	29
Función de búsqueda alfabética en la agenda .....	29
Operaciones de control por voz.....	30
Función de llamada en espera.....	30
Creación un número de memorización en el menú del teléfono (marcación abreviada).....	30
Marcación del número de memorización ...	30
Ajuste del volumen al recibir una llamada.....	30
Silenciamiento rápido de la entrada del micrófono (Voice Mute) .....	31
Conmutación de audio de llamada.....	31
Funcionamiento de BLUETOOTH Audio.....	31
Recuperación del modo BLUETOOTH Audio.....	31
Seleccionar una canción .....	31
Pausa .....	31
Selección del grupo deseado.....	31
Búsqueda de la canción que desea escuchar.....	31

## Memoria Flash (opcional)

Reproducción de archivos MP3/WMA desde la memoria Flash (opcional) .....	32
Acerca de los archivos MP3/WMA para memorias Flash .....	32

## iPod/iPhone (opcional)

Conexión de un iPod/iPhone .....	32
Configuración del control del iPod .....	33
Reproducción .....	33
Búsqueda de la canción que desea escuchar .....	33
Función de búsqueda directa .....	34
Selección de Lista de reproducción/Artista/Álbum/Género/Canciones/Episodio .....	34
Función de búsqueda alfabética .....	35
Memoria de posición de búsqueda .....	35
Reproducción aleatoria Shuffle (M.I.X.) .....	35
Repetición de reproducción .....	35
Visualización de texto .....	36

## Radio por Internet Pandora® (opcional)

Escuchar Pandora® .....	36
Opiniones gestuales .....	37
Búsqueda de una emisora deseada .....	37
QuickMix .....	37
Agregar a favoritos una canción o artista que desee .....	37
Creación de una nueva emisora .....	37
Búsqueda de posición en memoria .....	38
Cambio de pantalla .....	38

## Funcionamiento de la radio por satélite SiriusXM (Opcional)

Recepción de canales con el sintonizador SiriusXM .....	39
Configuración de SiriusXM .....	39
Gestión de alertas de artistas y canciones .....	39
Ajuste de alertas de equipo deportivo favorito .....	39
Configuración del control parental .....	40
Confirmación de la intensidad de la señal SiriusXM .....	40
Configuración de inicio de canción .....	40
Comprobación del número de ID de radio SiriusXM .....	40
Memorización de canales .....	41

Sintonización de canales mediante números de memorización .....	41
Función de inicio canción .....	41
Función de búsqueda de canciones .....	41
Almacenamiento de alertas deseadas de artista y canción .....	41
Recepción y sintonización de una alerta .....	42
Función de búsqueda .....	42
Búsqueda por canal .....	42
Búsqueda en mi música .....	42
Búsqueda en mis juegos .....	42
Búsqueda por favoritos destacados (FEATURED) .....	42
Utilización de la función de memoria de salto y recuperación de salto .....	43
Función de repetición .....	43
Función de bloqueo parental .....	43
Almacenamiento de información de etiquetas con la función iTunes Tagging .....	43
Cambio de pantalla .....	44

## Información

En caso de dificultad .....	44
Cuestiones básicas .....	44
Radio .....	44
CD .....	44
MP3/WMA .....	45
Audio .....	45
iPod .....	45
Indicaciones para el reproductor de CD .....	45
Indicaciones para memorias Flash .....	45
Indicaciones para el modo iPod .....	46
Indicaciones para el modo Pandora® .....	46
Mensajes de asesoramiento de SiriusXM .....	47
Modo BLUETOOTH .....	47
Especificaciones .....	48

## Instalación y conexiones

<b>ADVERTENCIA</b> .....	<b>49</b>
<b>PRUDENCIA</b> .....	<b>49</b>
<b>PRECAUCIONES</b> .....	<b>49</b>
Instalación .....	50
Extracción .....	50
Montaje del micrófono .....	51
Conexiones .....	52

---

---

# Manual de instrucciones

## ADVERTENCIA

### ADVERTENCIA

**Este símbolo indica que las instrucciones son importantes. De no tenerse en cuenta, podrían ocasionarse heridas graves o la muerte.**

**NO REALICE NINGUNA OPERACIÓN QUE PUEDA DISTRAER SU ATENCIÓN Y COMPROMETER LA SEGURIDAD DURANTE LA CONDUCCIÓN DEL VEHÍCULO.**

Las operaciones que requieren su atención durante más tiempo sólo deben realizarse después de detener completamente el vehículo. Estacione el vehículo en un lugar seguro antes de realizar dichas operaciones. De lo contrario, podría ocasionar un accidente.

**MANTENGA EL VOLUMEN A UN NIVEL QUE NO LE IMPIDA ESCUCHAR LOS SONIDOS DEL EXTERIOR MIENTRAS CONDUCE.**

Los niveles de volumen demasiado altos que reducen la percepción de otros sonidos como las sirenas de emergencia o posibles señales acústicas de advertencia en carretera (cruces de trenes, etc.) podrían ser peligrosos y provocar un accidente. **LOS NIVELES DE VOLUMEN ALTOS EN EL VEHÍCULO TAMBIÉN PUEDEN DAÑAR EL SISTEMA AUDITIVO DE LOS PASAJEROS.**

**REDUZCA AL MÁXIMO LA VISUALIZACIÓN DE LA PANTALLA MIENTRAS CONDUCE.**

El conductor puede distraer su atención de la carretera mientras mira la pantalla y ocasionar un accidente.

**NO DESMONTE NI ALTERE LA UNIDAD.**

Si lo hace, podrá ocasionar un accidente, un incendio o una descarga eléctrica.

**UTILICE LA UNIDAD SOLAMENTE EN VEHÍCULOS QUE TENGAN 12 VOLTIOS CON NEGATIVO A MASA.**

(Consulte a su distribuidor en caso de duda.) De no ser así, podría ocasionar un incendio, etc.

**MANTENGA LOS OBJETOS PEQUEÑOS, COMO LAS PILAS, FUERA DEL ALCANCE DE LOS NIÑOS.**

La ingestión de estos objetos puede provocar lesiones graves. Si esto ocurre, consulte con un médico inmediatamente.

**UTILICE EL AMPERAJE CORRECTO CUANDO CAMBIE FUSIBLES.**

De lo contrario, puede producirse un incendio o una descarga eléctrica.

**NO OBSTRUYA LOS ORIFICIOS DE VENTILACIÓN O LOS PANELES DEL RADIADOR.**

Si los bloquea, el calor podría acumularse en el interior y producir un incendio.

**UTILICE ESTE PRODUCTO CON APLICACIONES MÓVILES DE 12 V.**

Si se emplea para otra aplicación distinta de la prevista, podría producirse un incendio, una descarga eléctrica u otras lesiones.

**NO INTRODUZCA LAS MANOS, LOS DEDOS NI OTROS OBJETOS EXTRAÑOS EN LAS RANURAS DE INSERCIÓN O EN LAS ABERTURAS.**

Si lo hiciera, podría sufrir heridas u ocasionar daños al equipo.

### PRUDENCIA

**Este símbolo indica que las instrucciones son importantes. De no tenerse en cuenta, podrían ocasionarse heridas graves o daños materiales.**

**DEJE DE USAR LA UNIDAD INMEDIATAMENTE SI APARECE ALGÚN PROBLEMA.**

Su uso en estas condiciones podría ocasionar lesiones personales o daños al producto. Lleve la unidad a un distribuidor Alpine autorizado o al Centro de servicio Alpine más próximo para repararla.

### PRECAUCIONES

**Limpieza del producto**

Limpie el producto periódicamente con un paño suave y seco. Para limpiar las manchas más difíciles, humedezca el paño únicamente con agua. Cualquier otro líquido puede disolver la pintura o deteriorar el plástico.

**Temperatura**

Cerciérese de que la temperatura del interior de vehículo esté entre +60 °C y -10 °C antes de conectar la alimentación de la unidad.

**Condensación de humedad**

Usted puede oír fluctuaciones en el sonido de reproducción de un disco compacto debido a la condensación de humedad. Cuando suceda esto, extraiga el disco del reproductor y espere aproximadamente una hora hasta que se evapore la humedad.

**Disco dañado**

No intente reproducir discos rayados, alabeados o dañados. La reproducción de un disco en malas condiciones podría dañar el mecanismo de reproducción.

**Mantenimiento**

Si tiene problemas, no intente reparar la unidad por sí mismo. Devuélvala a su proveedor Alpine o a la estación de servicio Alpine para que se la reparen.

## No intente realizar nunca lo siguiente

No sujete ni tire del disco mientras esté insertándose en el reproductor mediante el mecanismo de carga automática. No intente insertar un disco en el reproductor mientras la alimentación del mismo esté desconectada.

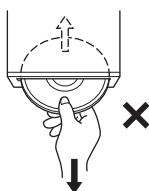

## Inserción de los discos

Su reproductor solamente aceptará un disco cada vez para reproducción. No intente cargar más de un disco. Cerciórese de que la cara de la etiqueta esté hacia arriba cuando inserte el disco. Si inserta un disco incorrectamente, el reproductor mostrará "ERROR". Si "ERROR" continúa mostrándose aún después de insertar el disco correctamente, presione el interruptor **RESET** con un objeto puntiagudo, como un bolígrafo. La reproducción de un disco al conducir por una carretera muy accidentada puede resultar en salto del sonido, pero el disco no se rayará ni se dañará el reproductor.

## Discos nuevos

Para evitar el atasco del CD, aparece "ERROR" si se insertan discos con superficies irregulares o no se insertan correctamente. Cuando inserte un disco nuevo en el reproductor y salga expulsado inmediatamente, utilice un dedo para comprobar los bordes del orificio central y de la periferia. Si nota abultamientos o irregularidades, es posible que el disco no pueda cargarse apropiadamente. Para eliminar los abultamientos, frote el borde interior del orificio central y de la periferia con un bolígrafo u otro objeto similar, y después inserte de nuevo el disco.

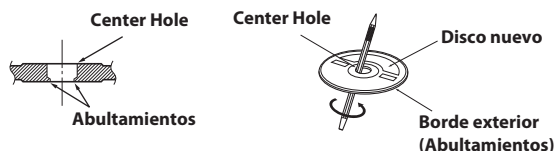

## Discos de forma irregular

Asegúrese de utilizar solamente discos de forma redonda en esta unidad y nunca utilice ningún otro disco de forma especial. El uso de discos de forma especial podría causar daños al mecanismo.



## Lugar de instalación

Asegúrese de que esta unidad no se instala en una ubicación sujeta a:

- Luz solar directa ni calor
- Gran humedad y agua
- Polvo excesivo
- Vibraciones excesivas

## Manejo correcto

No deje caer el disco mientras lo maneja. Agarre el disco de forma que no queden huellas dactilares sobre la superficie. No adhiera cinta, papel ni etiquetas adhesivas en el disco. No escriba en éste.

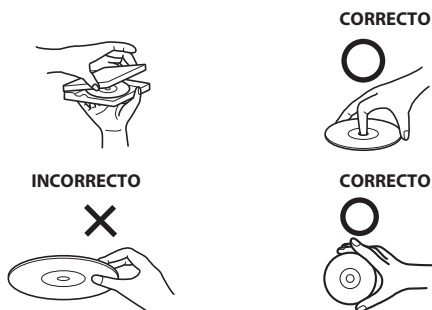

## Limpieza de los discos

Las huellas dactilares, el polvo o la suciedad de la superficie de los discos podría hacer que el reproductor saltase las pistas. Para la limpieza habitual, frote la superficie de reproducción con un paño suave y limpio desde el centro hacia los bordes. Si la superficie está muy manchada, humedezca un paño suave y limpio en una solución de detergente neutro y frote el disco.



## Accesorios para discos

En el mercado hay disponibles diversos accesorios para proteger la superficie del disco y mejorar la calidad del sonido. Sin embargo, la mayoría de accesorios influirán en el grosor y/o el diámetro de dichos discos. La utilización de tales accesorios podría cambiar las especificaciones estándar de los discos y provocar problemas de funcionamiento. No se recomienda utilizar estos accesorios al reproducir discos en reproductores de discos compactos Alpine.



## Manipulación de discos compactos (CD/CD-R/CD-RW)

- No toque la superficie.
- No exponga el disco a la luz solar directa.
- No adhiera etiquetas ni adhesivos.
- Limpie el disco cuando tenga polvo.
- Asegúrese de que no existen abultamientos en los bordes del disco.
- No utilice accesorios para discos disponibles en el mercado.

**No deje el disco en el automóvil o en la unidad durante mucho tiempo. No exponga nunca el disco a la luz solar directa.** El calor y la humedad pueden dañar el CD y puede que no sea posible reproducirlo de nuevo.

## Para clientes que utilicen CD-R/CD-RW

- Si no se puede reproducir un CD-R/CD-RW, asegúrese de que se cerró (finalizó) la última sesión de grabación.
- Finalice el CD-R/CD-RW si es necesario y vuelva a intentar reproducirlo.

## Acerca de los soportes que se pueden reproducir

Utilice únicamente discos compactos cuya cara de la etiqueta muestre debajo las marcas del logotipo del CD.



Si utiliza discos compactos no estándar, no es posible garantizar un funcionamiento correcto.

Puede reproducir discos CD-R (CD-Recordable)/CD-RW (CD-ReWritable) que se hayan grabado únicamente en dispositivos de audio.

También es posible reproducir discos CD-R/CD-RW que contengan archivos de audio de formato MP3.

- Algunos de los siguientes discos compactos pueden no reproducirse en esta unidad:  
Discos defectuosos, discos con huellas dactilares, discos expuestos a la luz del sol o a temperaturas extremas (por ejemplo, discos que se hayan dejado dentro del coche o dentro de la unidad), discos grabados en condiciones inestables, discos con errores de grabación o en los que se haya intentado regrabar, discos protegidos contra copia que no se ajusten a los estándares de CD de audio.
- Utilice discos con archivos de audio comprimidos cuyo formato sea compatible con esta unidad. Para obtener más información, consulte "Acerca de MP3/WMA" en la página 13.
- Los archivos de datos del disco que no sean de audio se omiten y no se reproducen.

## Protección del puerto USB

- Solo se pueden conectar dispositivos de memoria Flash USB o iPod/iPhone al puerto USB de esta unidad. No se garantiza el funcionamiento correcto de otros productos USB conectados. No se pueden conectar concentradores USB.
- En función de la forma o del tamaño de la dispositivo USB, tal vez no pueda conectarse al terminal USB de esta unidad. Se recomienda el uso de un cable USB (vendido por separado) para realizar esta conexión.  
Se debe evitar también conectar una memoria Flash y la entrada frontal auxiliar al mismo tiempo.
- Si hay un dispositivo USB insertado en la unidad, su saliente puede ser peligroso al conducir.  
Utilice cables de extensión USB disponibles comercialmente y conéctelo de forma segura.
- En función del dispositivo de memoria Flash conectado, es posible que la unidad no funcione correctamente o que no puedan activarse ciertas funciones.
- El formato de archivo de audio que se puede reproducir en la unidad es MP3/WMA.
- Se puede visualizar el nombre del intérprete, de la canción, etc., pero es posible que algunos caracteres no se muestren correctamente.

## Manejo de la memoria Flash USB

### PRUDENCIA

**Alpine no se responsabiliza de los datos perdidos incluso si éstos se pierden durante el uso del producto.**

- Para evitar averías o daños, tenga en cuenta lo siguiente.  
Lea detenidamente el Manual de operación de la memoria Flash.
- Coloque la memoria Flash en un lugar donde no entorpezca la labor del conductor.
- Es posible que la memoria Flash no funcione correctamente a temperaturas demasiado altas o bajas.
- Utilice solamente dispositivos de memoria Flash USB certificados.  
Tenga en cuenta que incluso las memorias Flash certificadas pueden no funcionar correctamente según el estado en que se encuentren.

- No es posible garantizar la funcionalidad de la memoria Flash. Utilice la memoria Flash según las condiciones de este contrato.
- En función de la configuración del tipo de memoria Flash, el estado en que se encuentre o el software de codificación, es posible que la unidad no reproduzca el contenido correctamente.
- No es posible reproducir archivos protegidos frente a copias (con protección de copyright).
- La memoria Flash puede tardar unos segundos en iniciar la reproducción. Si la llave de memoria Flash contiene archivos especiales que no sean de audio, el tiempo que transcurre hasta la reproducción o los resultados de búsqueda es bastante mayor.
- La unidad puede reproducir extensiones de archivo "mp3" o "wma".
- No agregue estas extensiones a archivos que no contengan datos de audio. Los datos de no audio no se reconocerán. La reproducción resultante puede emitir ruidos que podrían averiar los altavoces y los amplificadores.
- Se recomienda hacer copias de seguridad de los datos importantes en un ordenador personal.
- No extraiga el dispositivo USB mientras la reproducción esté en curso. Cambie SOURCE a cualquier opción que no sea USB y, a continuación, extraiga el dispositivo USB para evitar que la memoria se dañe.

- *Windows Media y el logotipo Windows son marcas comerciales o marcas registradas de Microsoft Corporation en Estados Unidos y/o en otros países.*
- *iPhone, iPod, iPod classic, iPod nano, iPod touch y iTunes son marcas comerciales de Apple Inc., registradas en Estados Unidos y en otros países.*
- *"Made for iPod," y "Made for iPhone," significan que un dispositivo electrónico se ha diseñado pensando específicamente en su conexión a un iPod o iPhone, respectivamente, y que el fabricante garantiza su conformidad con los requisitos de rendimiento de Apple. Apple no se hace responsable del funcionamiento de este dispositivo o de su cumplimiento de las normas de seguridad o legales. Tenga en cuenta que el uso de este accesorio con iPod o iPhone puede afectar al rendimiento inalámbrico.*
- *La marca de la palabra BLUETOOTH® y sus logotipos son marcas comerciales registradas propiedad de Bluetooth SIG, Inc. Todo uso que Alpine Electronics, Inc. hace de dichas marcas es bajo licencia. El resto de marcas y nombres comerciales son propiedad de sus respectivos propietarios.*
- *Tecnología de codificación de audio MPEG Layer-3 con licencia de Fraunhofer IIS y Thomson. El suministro de este producto solo cubre la licencia para uso privado y no comercial, y no implica una licencia ni ningún derecho de uso de este producto en ninguna difusión comercial (es decir, que genere ingresos) en tiempo real (terrestre, por satélite, por cable y/u otros medios), la difusión/reproducción mediante Internet, intranets y/u otras redes o mediante otros sistemas de distribución de contenido electrónico, como aplicaciones de audio de pago o previa petición. Es necesaria una licencia independiente para dicho uso. Para obtener más información, vaya a <http://www.mp3licensing.com>*
- *Pandora, el logotipo de Pandora y la imagen de marca de Pandora son marcas comerciales o marcas comerciales registradas de Pandora Media, Inc., usadas con permiso. En la actualidad, Pandora está disponible exclusivamente en Estados Unidos, en Australia y en Nueva Zelanda.*
- *Sirius, XM y todas las marcas y logotipos relacionados son marcas comerciales de Sirius XM Radio Inc. Todos los derechos reservados.*
- *Android es una marca comercial de Google Inc.*



# Primeros pasos

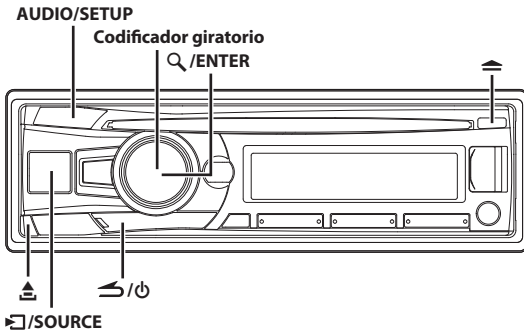

## Lista de accesorios

- Unidad principal.....1
- Cable de alimentación .....1
- Micrófono.....1
- Funda de montaje .....1
- Maletín de transporte .....1
- Llave de soporte .....2
- Tornillo (M5 x 8).....4
- Manual de operación ..... 1 copia

## Conexión y desconexión de la alimentación

Pulse para encender la unidad.

### Nota

- Es posible encender la unidad presionando cualquier otro botón, excepto y (Liberar).

Mantenga pulsado durante, al menos, 2 segundos, para apagar la unidad.

### Nota

- La primera vez que se conecta la unidad, el volumen arranca en el nivel 12.

## Función de demostración

Esta unidad cuenta con una función de demostración que incluye visualización. Si el modo Demo está ajustado en ON (ajuste inicial), la unidad inicia la demostración si no se realiza ninguna operación durante 30 segundos.

Si instala esta unidad en un vehículo por primera vez, aparecerá la pantalla DEMO OFF durante 30 segundos tras encender la unidad.

**Pulse antes de que pasen 30 segundos para desactivar el modo de demostración\*.**

Si no lo hace, el modo Demo permanecerá activado (ON) y la unidad iniciará la demostración si no realiza ninguna operación durante 30 segundos.

- \* Esta operación equivale a ajustar DEMO MODE en OFF en el menú de configuración. No obstante, si la unidad se desconecta de la batería del vehículo, DEMO MODE cambiará a ON automáticamente cuando vuelva a utilizar la unidad la próxima

vez. Si quiere desactivar completamente el modo Demo, ajuste DEMO MODE en QUITE OFF. Para obtener más información, consulte "Demostración" en la página 23.

## Selección de fuente

Pulse /SOURCE para cambiar la fuente.

TUNER → SIRIUSXM<sup>\*1</sup> → DISC<sup>\*2</sup> → USB AUDIO<sup>\*3</sup>/iPod<sup>\*4</sup> → BT AUDIO<sup>\*5</sup> → PANDORA<sup>\*6</sup> → AUXILIARY<sup>\*7</sup> → TUNER

- \*1 Solo aparece si hay conectado un sintonizador SiriusXM.
- \*2 Solo CDE-153BT.
- \*3 Solo aparece si no hay ningún iPod/iPhone conectado.
- \*4 Solo aparece si el iPod/iPhone está conectado.
- \*5 Solo aparece si BT IN está en la posición ON, consulte "Configuración de la conexión BLUETOOTH (BT IN)" en la página 26.
- \*6 No aparece si ALPINE APP está en la posición OFF, consulte "Configuración del modo de comunicación con el teléfono inteligente (ALPINE APP)" en la página 24.
- \*7 Consulte "Utilización del terminal de entrada AUX delantero" en la página 19.

## Extracción y fijación del panel frontal

### Extracción

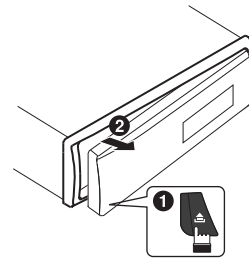

### Notas

- El panel frontal podrá calentarse durante el uso normal (especialmente los terminales del conector del panel frontal). Este comportamiento no es anormal.
- Para proteger el panel frontal, métalo en la caja de transporte suministrada.
- Cuando extraiga el panel frontal, no lo fuerce, ya que podría provocar un mal funcionamiento.

### Fijación

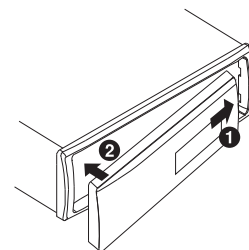

### Notas

- Antes de fijar el panel frontal, cerciórese de que no haya suciedad ni polvo en los terminales del conector, y de que no existan objetos extraños entre el panel frontal y la unidad principal.

- Fije el panel frontal con cuidado, sujetándolo por los lados para evitar pulsar cualquier botón por equivocación.

## Puesta en funcionamiento inicial del sistema

Asegúrese de presionar el interruptor **RESET** cuando utilice la unidad por primera vez, después de cambiar la batería del coche, etc.

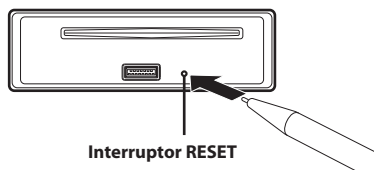

## Ajuste del volumen

Gire el **codificador giratorio** hasta obtener el sonido deseado.

## Ajuste de la hora

- 1 Mantenga pulsado **AUDIO/SETUP** durante, al menos, 2 segundos para activar el modo de selección **SETUP**.
- 2 Gire el **codificador giratorio** para seleccionar **GENERAL** y, a continuación, pulse **Q/ENTER**.
- 3 Gire el **codificador giratorio** para seleccionar el modo **CLOCK ADJ** y, a continuación, pulse **Q/ENTER**.  
El indicador de la hora parpadeará.
- 4 Gire el **codificador giratorio** para ajustar las horas mientras el indicador de la hora parpadea.
- 5 Una vez ajustada la hora, pulse **Q/ENTER**.
- 6 Gire el **codificador giratorio** para ajustar los minutos mientras el indicador de la hora parpadea.
- 7 Mantenga pulsado **AUDIO/SETUP** durante, al menos, 2 segundos, volverá al modo normal.

### Notas

- Para sincronizar el reloj con otro reloj o anuncio horario de la radio, mantenga pulsado **Q/ENTER** durante, al menos, 2 segundos después de ajustar la "hora". Los minutos se restablecerán a "00". Si la pantalla muestra un número de minutos superior a "30" cuando lo haga, el reloj avanzará una hora.
- Si pulsa **S** regresará al modo anterior.
- Si no se realiza ninguna operación en un espacio de 60 segundos, la unidad vuelve al modo normal.

### Controlable con el mando a distancia

Esta unidad se puede controlar con un mando a distancia opcional de Alpine. Para más detalles, consulte a su distribuidor Alpine. Apunte el transmisor del mando a distancia opcional hacia el sensor del mismo.

Sensor del mando a distancia

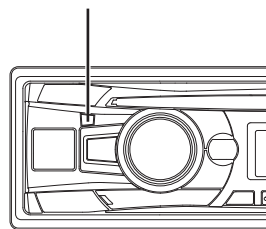

### Conectable a la caja de la interfaz de control del mando a distancia

Con una caja de la interfaz de control remoto del volante Alpine opcional (no incluida), esta unidad se puede controlar desde los mandos del volante del vehículo. Para más detalles, consulte a su distribuidor Alpine.

# Radio

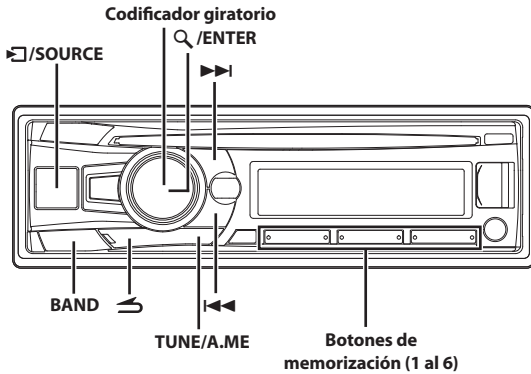

## Funcionamiento de la radio

- 1 Pulse **SOURCE** para seleccionar el modo TUNER.
  - 2 Pulse repetidamente **BAND** hasta que se visualice la banda deseada.  
F1 (FM1) → F2 (FM2) → AM → F1 (FM1)
  - 3 Pulse **TUNE/A.ME** para seleccionar el modo de sintonización.  
SEEK DX (Modo distancia) → SEEK LOCAL (Modo local) → MANUAL (Modo manual) → SEEK DX
- Nota**
- El modo inicial es *Modo distancia*.
- Modo distancia:**  
Se sintonizarán automáticamente las emisoras de señal intensa y débil (Sintonización con búsqueda automática).
- Modo local:**  
Solo se sintonizarán automáticamente las emisoras de señal intensa (Sintonización con búsqueda automática).
- Modo manual:**  
La frecuencia se sintoniza de forma manual en varios pasos (Sintonización manual).- 4 Pulse **◀◀** o **▶▶** para sintonizar la emisora deseada. Si mantiene pulsado **◀◀** o **▶▶**, la frecuencia cambiará continuamente.

## Almacenamiento manual de emisoras presintonizadas

Mientras reciba la emisora que desee almacenar, mantenga pulsado por lo menos durante 2 segundos cualquiera de los botones de memorización (1 al 6) en los que desee almacenar la emisora.

El visualizador mostrará la banda, el número de memorización y la emisora almacenada.

### Notas

- Es posible memorizar un total de 18 emisoras en los botones de memorización (6 emisoras por cada banda; FM1, FM2 y AM).
- Si almacena una emisora en un número de memorización que ya contiene otra emisora, la emisora anterior será reemplazada por la nueva.

## Almacenamiento automático de emisoras presintonizadas

- 1 Pulse repetidamente **BAND** hasta que se visualice la banda deseada.
- 2 Mantenga pulsado **TUNE/A.ME** durante, al menos, 2 segundos.

Durante el proceso de almacenamiento automático, la frecuencia del visualizador cambiará continuamente. El sintonizador buscará y almacenará automáticamente 6 emisoras de señal intensa en la banda seleccionada. Se almacenarán en los botones de memorización del 1 al 6 según el orden de intensidad de la señal.

Cuando finalice el almacenamiento automático, el sintonizador volverá a la emisora almacenada en la ubicación de memorización 1.

### Nota

- Si no hay emisoras almacenadas, el sintonizador volverá a la emisora original que estaba escuchando antes de iniciar el procedimiento de almacenamiento automático.

## Acceso a las emisoras memorizadas

Seleccione la banda y, a continuación, pulse cualquiera de los botones de memorización (1 al 6) de la emisora que contenga la emisora en memoria.

El visualizador mostrará la banda, el número de presintonía y la frecuencia de la emisora seleccionada.

## Función de búsqueda de frecuencia

Puede buscar una emisora de radio por su frecuencia.

- 1 Pulse **Q/ENTER** en el modo Radio para activar el modo de búsqueda por frecuencia.
- 2 Gire el codificador giratorio para seleccionar la frecuencia que desee.
- 3 Pulse **Q/ENTER** para recibir la frecuencia seleccionada.

### Nota

- Pulse **↵** para cancelar el modo de búsqueda. El modo de búsqueda también se cancela cuando no se ha realizado ninguna operación durante 60 segundos.

# CD/MP3/WMA (Solo CDE-153BT)

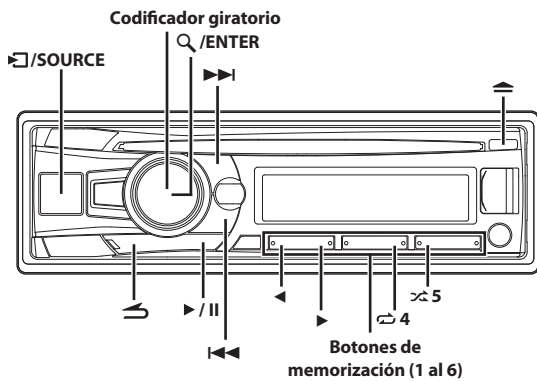

## Reproducción

- 1 **Inserte un disco con la etiqueta hacia arriba.**  
El reproductor introducirá automáticamente el disco dentro de la unidad.

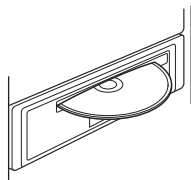

### Nota

- Si ya hay un disco insertado, pulse ▶/SOURCE para cambiar al modo DISC.

- 2 Cuando esté reproduciendo MP3/WMA, pulse ◀ o ▶ para seleccionar la carpeta que desee.
- 3 Pulse ◀◀◀ o ▶▶▶ para seleccionar la pista (o archivo) deseado.  
Si mantiene pulsado ◀◀◀ o ▶▶▶ la pista avanzará o retrocederá rápidamente de forma continua.
- 4 Para hacer una pausa en la reproducción, pulse ▶/II.  
Si vuelve a pulsar ▶/II volverá a activarse la reproducción.
- 5 Para expulsar el disco, pulse ▲.

### Notas

- No extraiga un CD durante el proceso de expulsión. No cargue más de un disco a la vez. Cualquiera de estas operaciones puede provocar un mal funcionamiento.
- No se pueden utilizar CD de tres pulgadas (8 cm).
- Ningún archivo protegido mediante DRM (Digital Rights Management, Función de protección de derechos de propiedad intelectual) puede reproducirse en esta unidad.
- El visualizador de pistas en la reproducción de datos MP3/WMA muestra el número de archivos grabados en el disco.

- Es posible que el tiempo de reproducción no se muestre correctamente si se reproduce un archivo grabado a VBR (velocidad de bits variable).

## Repetición de reproducción y reproducción aleatoria

- 1 Durante la reproducción, pulse ↺ 4 o ↻ 5 varias veces hasta que aparezca el ajuste.  
**RPT ONE:**  
Se reproducirá repetidamente la pista/archivo.  
**RPT FOLDER:**  
Los archivos incluidos en una carpeta se reproducen varias veces.  
**MIX FOLDER:**  
Los archivos incluidos en una carpeta se reproducen de forma aleatoria.  
**MIX ALL:**  
Todos los archivos del disco o de la memoria Flash se reproducen de forma aleatoria.  
\* Cuando se reproducen archivos MP3/WMA.
- 2 Para cancelar el modo de repetición o la reproducción M.I.X., seleccione (off) con el mismo procedimiento que se describió antes.

### Notas

- El indicador ↺ se ilumina durante el modo de reproducción repetida.
- El indicador ↻ se ilumina durante el modo de reproducción aleatoria.

## Búsqueda de texto de CD

En los discos que utilizan texto de CD, se pueden buscar y reproducir canciones mediante sus títulos. En los discos sin texto de CD, las búsquedas se realizan por el número de pista asociado a cada canción.

- 1 Pulse Q/ENTER durante la reproducción.  
Se fijará el modo de búsqueda y se iluminará el indicador "Q".
- 2 Gire el codificador giratorio para seleccionar la pista que desee y, a continuación, pulse Q/ENTER.  
Se reproducirá la pista seleccionada.

### Notas

- Pulse cualquiera de los botones de memorización (1 al 6) durante una búsqueda para saltar un porcentaje determinado de pistas. Para obtener más información, consulte "Función de búsqueda directa" en la página 34.
- Pulse ↵ para cancelar el modo de búsqueda. El modo de búsqueda también se cancela cuando no se ha realizado ninguna operación durante 60 segundos.
- Si se realiza la búsqueda de texto de CD durante la reproducción M.I.X., el modo de reproducción M.I.X. se cancelará.

## Búsqueda de nombre de carpeta/archivo (relacionados con MP3/WMA)

Se pueden buscar y visualizar los nombres de carpeta y de archivo durante la reproducción.

### Modo de búsqueda de nombre de carpeta

- 1 Durante la reproducción de MP3/WMA, pulse **Q** /ENTER para activar el modo de búsqueda. El indicador "Q" se iluminará.
- 2 Gire el **codificador giratorio** para seleccionar el modo de búsqueda de nombre de carpeta y, a continuación, pulse **Q** /ENTER.
- 3 Gire el **codificador giratorio** para seleccionar la carpeta que desee.
- 4 Mantenga pulsado **Q** /ENTER durante, al menos, 2 segundos para reproducir el primer archivo de la carpeta seleccionada.

#### Notas

- Pulse cualquiera de los **botones de memorización (1 al 6)** durante una búsqueda por nombre de carpeta para saltar un porcentaje determinado de carpetas. Para obtener más información, consulte "Función de búsqueda directa" en la página 34.
- Pulse **↶** en modo de búsqueda para volver al modo anterior. El modo de búsqueda también se cancela cuando no se ha realizado ninguna operación durante 60 segundos.
- Para buscar archivos en el modo de búsqueda de nombres de carpetas, pulse **Q** /ENTER. Se podrán buscar los archivos de la carpeta.
- La carpeta raíz aparece como "ROOT".
- Si se realiza la búsqueda de nombre de carpeta durante la reproducción M.I.X., el modo de reproducción M.I.X. se cancelará.

### Modo de búsqueda de nombre de archivo

- 1 Durante la reproducción de MP3/WMA, pulse **Q** /ENTER para activar el modo de búsqueda. El indicador "Q" se iluminará.
- 2 Gire el **codificador giratorio** para seleccionar el modo de búsqueda de nombre de archivo y, a continuación, pulse **Q** /ENTER.
- 3 Seleccione el archivo que desee girando el **codificador giratorio**.
- 4 Pulse **Q** /ENTER para reproducir el archivo seleccionado.

#### Notas

- Pulse cualquiera de los **botones de memorización (1 al 6)** durante una búsqueda por nombre de archivo para saltar un porcentaje determinado de archivos. Para obtener más información, consulte "Función de búsqueda directa" en la página 34.
- Pulse **↶** en modo de búsqueda para volver al modo anterior. El modo de búsqueda también se cancela cuando no se ha realizado ninguna operación durante 60 segundos.
- Si se realiza la búsqueda de nombre de archivo durante la reproducción M.I.X., el modo de reproducción M.I.X. se cancelará.

## Memoria de posición de búsqueda

Durante la reproducción, puede volver rápidamente al último nivel jerárquico seleccionado en el modo de búsqueda.

Pulse **↶**.

El visualizador mostrará la última jerarquía seleccionada en el modo de búsqueda.

## Acerca de MP3/WMA

### ⚠ PRUDENCIA

**Excepto para uso personal, la duplicación de datos de audio (incluidos datos MP3/WMA) o su distribución, transferencia o copia, ya sea de forma gratuita o no, sin el permiso del propietario de copyright están estrictamente prohibidos por las leyes de copyright y por tratados internacionales.**

#### ¿Qué es MP3?

MP3, cuyo nombre oficial es "MPEG Audio Layer 3", es un estándar de compresión formulado por ISO (International Standardization Organization) y MPEG que es una institución conjunta de actividades de IEC.

Los archivos MP3 contienen datos de audio comprimidos. La codificación MP3 puede comprimir los datos de audio a relaciones notablemente altas comprimiendo archivos de música a un décimo de su tamaño original. Esto se obtiene mientras se mantiene una calidad similar a la de CD. El formato MP3 permite obtener relaciones de alta compresión eliminando los sonidos que son inaudibles para el oído humano o enmascarados por otros sonidos.

#### ¿Qué es WMA?

WMA, o "Windows Media™ Audio," son las siglas para datos de audio comprimidos.

WMA es similar a datos de audio MP3.

#### Método de creación de archivos MP3/WMA

Los datos de audio se comprimen mediante el software con los códecs MP3/WMA. Para obtener información detallada sobre la creación de archivos MP3/WMA, consulte el manual de operación del software.

Los archivos MP3/WMA que pueden reproducirse mediante este dispositivo tienen la extensión "mp3" / "wma". Los archivos sin extensión no podrán reproducirse (pueden utilizarse las versiones WMA 7.1, 8 y 9). Los archivos protegidos no se reproducen. Compruebe que el software utilizado se ajusta a los formatos aceptables enumerados a continuación. Es posible que el formato no pueda reproducirse aunque la extensión sea válida.

#### Índices de muestreo y velocidades de bits de reproducción admitidos

##### MP3

Índices de muestreo: 48 kHz, 44,1 kHz, 32 kHz, 24 kHz, 22,05 kHz, 16 kHz, 12 kHz, 11,025 kHz, 8 kHz

Velocidades de bits: 8 - 320 kbps

##### WMA

Índices de muestreo: 48 kHz, 44,1 kHz, 32 kHz

Velocidades de bits: 32 - 192 kbps

Es posible que este dispositivo no se reproduzca correctamente según los índices de muestreo.

### Etiquetas ID3/WMA

Este dispositivo admite etiquetas ID3 v1 y v2, así como etiquetas WMA. Si los datos de etiqueta se encuentran en un archivo MP3/WMA, este dispositivo podrá mostrar los datos de etiqueta ID3/etiqueta WMA de título (título de pista), de nombre de artista y de nombre de álbum. Este dispositivo solo puede mostrar caracteres alfanuméricos de un solo byte (hasta 30 para etiquetas ID3 y hasta 15 para etiquetas WMA) y el subrayado. En el caso de caracteres no admitidos, aparece "NO SUPPORT" o el carácter se visualiza como un espacio. Si la información contiene caracteres que no sean información de la etiqueta ID3, es posible que el archivo de audio no pueda reproducirse. La información de etiqueta puede que no se visualice correctamente, en función del contenido.

### Producción de discos MP3/WMA

Los archivos MP3/WMA se preparan y, posteriormente, se escriben en un CD-R o CD-RW con software de escritura CD-R. Un disco puede contener hasta 509 archivos/255 carpetas. La reproducción puede que no se realice si un disco excede las limitaciones descritas anteriormente.

### Medios admitidos

Los soportes que puede reproducir este dispositivo son discos CD-ROM, CD-R y CD-RW.

### Sistemas de archivo correspondientes

Este dispositivo admite discos formateados con ISO9660 Nivel 1 o Nivel 2. En el estándar ISO9660, deben tenerse en cuenta ciertas restricciones. La profundidad máxima de carpeta es 8 (incluido el directorio raíz). El número de caracteres de los nombres de archivos y carpetas está limitado. Los caracteres válidos para nombres de carpeta/archivo son las letras de la A a la Z (mayúsculas), los números del 0 al 9 y '\_' (guión bajo). Este dispositivo también puede reproducir discos en estándar Joliet, Romeo, etc., y otros que cumplan con ISO9660. No obstante, ocasionalmente los nombres de archivo, carpeta, etc. no se muestran correctamente.

### Formatos admitidos

Este dispositivo admite CD-ROM XA, discos compactos de modo mixto, mejorados (CD-Extra) y multisesión. Este dispositivo no puede reproducir correctamente discos grabados con Track At Once o escritura de paquete.

### Orden de archivos

Los archivos se reproducen en el orden en que el software de escritura los graba en el disco. Por tanto, el orden de reproducción puede no ser el esperado. Compruebe el orden de grabación en la documentación del software. El orden de reproducción de las carpetas y archivos se muestra a continuación.

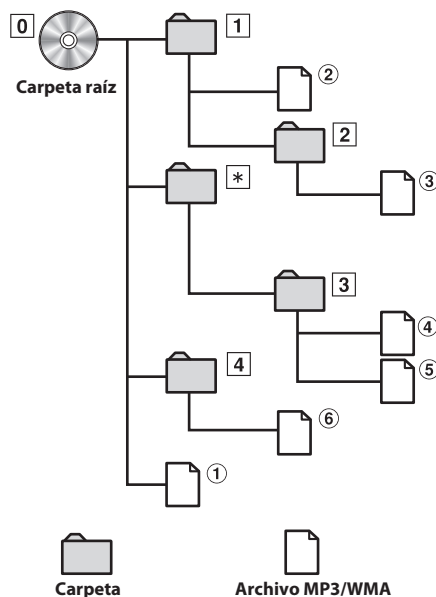

\* No se visualizará el número de carpeta/nombre de carpeta si la carpeta no contiene ningún archivo que se pueda leer.

## Terminología

### Velocidad de bits

Se trata de la velocidad de compresión de "sonido" especificada para la codificación. Cuanto mayor sea la velocidad de bits, mayor será la calidad de sonido, aunque los archivos serán más grandes.

### Índice de muestreo

Este valor muestra las veces que los datos se muestrean (graban) por segundo. Por ejemplo, los discos compactos de música utilizan un índice de muestreo de 44,1 kHz, por lo que el nivel de sonido se muestrea (graba) 44.100 veces por segundo. Cuanto mayor sea el índice de muestreo, mayor será la calidad de sonido, aunque el volumen de datos también será mayor.

### Codificación

Conversión de discos compactos de música, archivos WAVE (AIFF) y demás archivos de sonido en el formato de compresión de audio especificado.

### Etiqueta

Información sobre las canciones como los títulos, nombres de los artistas, nombres de los álbumes, etc., escrita en archivos MP3/WMA.

### Carpeta raíz

La carpeta raíz (o directorio raíz) se halla en el nivel superior del sistema de archivos. La carpeta raíz contiene todas las carpetas y archivos. Se crea automáticamente para todos los discos grabados.

# Ajuste de sonido

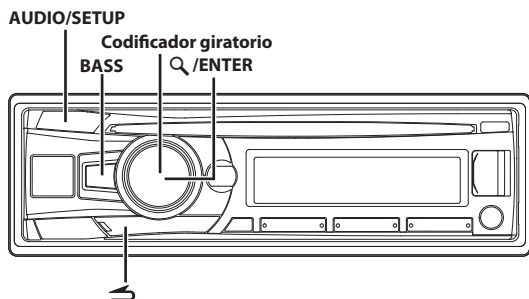

## Ajuste de nivel del subwoofer/nivel de graves/nivel de agudos/balance (entre los altavoces derechos e izquierdos)/atenuación (entre los altavoces delanteros y traseros)/anulación

### 1 Pulse el AUDIO varias veces para seleccionar el modo deseado.

Cada vez que presione se cambia el modo, como se indica a continuación:

SUBWOOFER<sup>\*1/\*2</sup> → BASS LEVEL<sup>\*2/\*3</sup> → TRE LEVEL<sup>\*2/\*3</sup> → BALANCE → FADER → DEFEAT → VOLUME → SUBWOOFER

- \*1 Cuando el modo subwoofer está ajustado en OFF, no es posible configurar su nivel, consulte "Activación/desactivación del subwoofer (ON/OFF)" en la página 17.
- \*2 No se muestra si el modo BASS ENGINE SQ está seleccionado. (Consulte "Cambiar al modo BASS ENGINE SQ" en la página 18)
- \*3 Solo se puede configurar si DEFEAT está ajustado en OFF.

Subwoofer	+0 ~ +15
Nivel de graves	-7 ~ +7
Nivel de agudos	-7 ~ +7
Balance	L15 ~ R15
Atenuación	R15 ~ F15
Anulación	ON/OFF
Volumen	0 ~ 35

#### Nota

- Si no se realiza ninguna operación en un espacio de 5 segundos, la unidad vuelve automáticamente al modo normal.

### 2 Gire el codificador giratorio hasta obtener el sonido deseado en cada modo.

Si ajusta el modo Defeat en DEFEAT ON, la configuración previa del modo BASS y TREBLE volverá a la configuración de fábrica.

## Ajuste de sonido

Puede personalizar con flexibilidad la unidad para que se ajuste a sus propias preferencias de utilización. Desde el menú AUDIO SETUP, es posible modificar los ajustes de audio.

**Siga los pasos del 1 al 5 para seleccionar la categoría que desea modificar. Para obtener más información sobre cómo cambiar cada ajuste, consulte las siguientes secciones.**

- 1 Mantenga pulsado AUDIO/SETUP durante, al menos, 2 segundos para activar el modo SETUP.
- 2 Gire el codificador giratorio para seleccionar AUDIO y, a continuación, pulse Q/ENTER.
- 3 Gire el codificador giratorio para seleccionar el menú de ajuste de sonido que desee y, a continuación, pulse Q/ENTER.

EQ PRESETS<sup>\*1/\*2/\*3</sup> ↔ BASS ENGIN<sup>\*4</sup> ↔ PARAMETER<sup>\*5</sup> ↔ 9BAND P-EQ<sup>\*1/\*3/\*6</sup> ↔ SOURCE VOL ↔ HPF<sup>\*1/\*3</sup> ↔ SUBWOOFER<sup>\*7</sup> ↔ SUBW LPF<sup>\*1/\*3/\*8</sup> ↔ SUBW PHASE<sup>\*1/\*8/\*9</sup> ↔ SUBW SYS<sup>\*3/\*8</sup> ↔ POWER IC ↔ MX SETTING<sup>\*1/\*3</sup>

- \*1 El ajuste no se puede realizar si DEFEAT está ajustado en ON.
- \*2 Cualquier cambio realizado en EQ PRESETS o 9BAND P-EQ se refleja en los ajustes del resto de opciones.
- \*3 Estos elementos no pueden ajustarse en el modo BASS ENGINE SQ. Si desea ajustar estos elementos por separado, siga el mensaje de confirmación y seleccione "YES" para salir del modo BASS ENGINE SQ y, a continuación, realice el ajuste.
- \*4 No se muestra si el modo de configuración de audio se activa pulsando BASS.
- \*5 No se muestra si BASS ENGIN está ajustado en OFF.
- \*6 En el paso 3, después de seleccionar una banda (de BAND1 a BAND9) en el modo de ajuste 9BAND P-EQ. Gire el codificador giratorio para seleccionar el elemento que desee y, a continuación, pulse Q/ENTER para continuar con el paso 4.
- \*7 Este elemento también está asociado al modo BASS ENGINE SQ al realizar ajustes de sonido a través de Tunelt App en un teléfono inteligente. (Consulte "Ajuste del sonido mediante un teléfono inteligente" en la página 21)
- \*8 Estas funciones no pueden utilizarse cuando Subwoofer está ajustado en OFF.
- \*9 No se muestra si SUBW LPF está ajustado en OFF.

- 4 Gire el codificador giratorio para cambiar el ajuste y, a continuación, pulse Q/ENTER. (por ejemplo, seleccione SUBWOOFER ON o SUBWOOFER OFF)
- 5 Mantenga pulsado AUDIO/SETUP durante, al menos, 2 segundos, volverá al modo normal.

#### Notas

- No es posible realizar el ajuste durante una llamada.
- Pulse ↵ para regresar al modo del menú de sonido anterior.
- Se cancelará el modo de menú de sonido si no ha realizado ninguna operación durante 60 segundos.
- Puede acceder al modo del menú de sonido directamente pulsando BASS si BASS ENGIN está ajustado en OFF.

## Preajustes del ecualizador

El ecualizador viene con 10 ajustes típicos de fábrica que se pueden aplicar a una gran variedad de material original de música. La configuración de USER se crea en el modo 9BAND P-EQ.

USER ↔ FLAT (ajuste inicial) ↔ POPS ↔ ROCK ↔ NEWS ↔ JAZZ  
↔ ELEC DANCE ↔ HIP HOP ↔ EASY LIS ↔ COUNTRY ↔  
CLASSICAL

### Nota

- El ajuste Parametric EQ de 9 bandas se utiliza para crear la configuración de EQ PRESETS.

## Configuración de BASS ENGINE SQ ON/OFF

Esta función permite acceder directamente a la configuración de BASS ENGINE SQ.

EQ PRESETS, 9BAND P-EQ, etc., ya no podrán ajustarse si el ajuste es ON.

■ **Elemento de configuración:** BASS ENGIN

### Opciones de configuración:

OFF (ajuste inicial) / ON

### OFF (modo MANUAL SET):

Configure cada ajuste de efecto de audio por separado.

### ON (modo BASS ENGINE SQ):

Ajuste BASS ENGINE SQ directamente.

### Nota

- También puede ajustar BASS ENGINE SQ ON/OFF directamente pulsando **BASS** sin soltarlo.

## Visualización de BASS ENGINE SQ PARAMETER

Después de ajustar BASS ENGIN en ON, puede mostrar el parámetro de BASS ENGINE SQ actual.

■ **Elemento de configuración:** PARAMETER

### Visualización de contenidos:

Aparece el nombre del parámetro seleccionado actualmente. (INITIAL / TUNEIT A ~ TUNEIT E)

## Ajuste de la curva del ecualizador paramétrico (9BAND P-EQ)

Es posible modificar los ajustes del ecualizador para crear una curva de respuesta que se ajuste más a sus gustos personales.

- 1 Tras haber seleccionado una BAND (BAND1 ~ BAND9) en el modo de ajuste 9BAND P-EQ, gire el **codificador giratorio** para seleccionar el elemento de configuración de graves y luego pulse **Q / ENTER**.  
CENTER FRQ ↔ WIDTH (Q) ↔ LEVEL
- 2 Gire el **codificador giratorio** para seleccionar el valor de ajuste que desee y, a continuación, pulse **Q / ENTER**.
- 3 Pulse **↵** para regresar al paso anterior.

## Ajuste de la frecuencia (CENTER FRQ)

### Bandas de frecuencia ajustables: de 20 Hz a 20 kHz

Band1	20 Hz ~ 100 Hz (63 Hz)
Band2	63 Hz ~ 315 Hz (125 Hz)
Band3	125 Hz ~ 500 Hz (250 Hz)
Band4	250 Hz ~ 1 kHz (500 Hz)
Band5	500 Hz ~ 2 kHz (1 kHz)
Band6	1 kHz ~ 4 kHz (2 kHz)
Band7	2 kHz ~ 7,2 kHz (4 kHz)
Band8	5,8 kHz ~ 12 kHz (8 kHz)
Band9	9 kHz ~ 20 kHz (16 kHz)

## Configuración del ancho de banda (WIDTH (Q))

### Opciones de configuración:

3,0 (ajuste inicial) / 4,0 / 5,0

## Ajuste del nivel

### Opciones de configuración:

De -7 a +7 (ajuste inicial: 0)

### Notas

- BAND2 y BAND8 equivalen a los controles de graves y de agudos. El ajuste de su nivel se puede controlar también pulsando **AUDIO** y seleccionando el nivel de graves o el nivel de agudos. Consulte "Ajuste de nivel del subwoofer/nivel de graves/nivel de agudos/balance (entre los altavoces derechos e izquierdos)/atenuación (entre los altavoces delanteros y traseros)/amulación" en la página 15.
- No están disponibles los ajustes que exceden de la frecuencia de las bandas adyacentes.
- Durante el ajuste del 9BAND P-EQ, debe tener en cuenta la respuesta de frecuencia de los altavoces conectados.
- El ajuste Parametric EQ de 9 bandas se utiliza para crear la configuración de EQ PRESETS.

## Configuración del nivel de volumen de la fuente

El nivel de salida de cada fuente puede ajustarse de forma independiente. Por ejemplo, si el nivel de TUNER suena más bajo que un CD, su salida puede ajustarse sin que tenga efecto en las otras fuentes.

■ **Elemento de configuración:** SOURCE VOL

■ **Otros elementos de configuración:** TUNER / SIRIUSXM / DISC\* / USB / iPod / BT AUDIO / PANDORA / AUX

### Opciones de configuración:

-14 dB ~ +14 dB

\* Solo CDE-153BT.

## Ajuste del filtro paso alto

El filtro paso alto de esta unidad puede ajustarse según sus preferencias.

■ **Elemento de configuración:** HPF

### Opciones de configuración:

OFF (ajuste inicial) / 60 (Hz) / 80 (Hz) / 120 (Hz) / 160 (Hz)

Entre los resultados se incluirán todas las frecuencias por encima del límite seleccionado.



## Activación/desactivación del subwoofer (ON/OFF)

Si el subwoofer está activado (ON), puede ajustar el nivel de salida del subwoofer (consulte "Ajuste de nivel del subwoofer/nivel de graves/nivel de agudos/balance (entre los altavoces derechos e izquierdos)/atenuación (entre los altavoces delanteros y traseros)/anulación" en la página 15).

### Elemento de configuración: SUBWOOFER

#### Opciones de configuración:

ON (ajuste inicial) / OFF

#### ON:

La señal del subwoofer se emite desde los conectores RCA del subwoofer (consulte "Conexiones" en la página 52).

#### OFF:

No se emite señal del subwoofer desde los conectores RCA del subwoofer (consulte "Conexiones" en la página 52).

## Ajuste del filtro paso bajo

El filtro paso bajo de esta unidad puede ajustarse a su gusto.

### Elemento de configuración: SUBW LPF

#### Opciones de configuración:

OFF (ajuste inicial) / 60 (Hz) / 80 (Hz) / 120 (Hz) / 160 (Hz)

Entre los resultados se incluirán todas las frecuencias por debajo del límite seleccionado.

## Ajuste de la fase del subwoofer

La fase de salida del subwoofer se puede cambiar entre SUBWOOFER NORMAL (0°) o SUBWOOFER REVERSE (180°). En función de la ubicación de instalación del subwoofer, uno de estos ajustes puede sonar mejor que el otro.

### Elemento de configuración: SUBW PHASE

#### Opciones de configuración:

NORMAL (ajuste inicial) / REVERSE

## Ajuste del sistema de subwoofer

Si el subwoofer está activado, puede seleccionar SYSTEM 1 o SYSTEM 2 como efecto de subwoofer deseado.

### Elemento de configuración: SUBW SYS

#### Opciones de configuración:

SUBW SYS 1 / SUBW SYS 2 (ajuste inicial)

#### SUBW SYS 1:

El nivel del subwoofer cambia en función del ajuste del volumen principal.

#### SUBW SYS 2:

El cambio en el nivel del subwoofer es diferente respecto al ajuste del volumen principal. Por ejemplo, incluso con ajustes de volumen reducidos, el subwoofer es todavía audible.

## Dispositivo externo

### Conexión a un amplificador externo (POWER IC)

Al conectar un amplificador externo, la calidad del sonido mejora al desactivarse la fuente de alimentación del amplificador incorporado.

### Elemento de configuración: POWER IC

#### Opciones de configuración:

ON (ajuste inicial) / OFF

#### ON:

Los altavoces reciben la señal desde el amplificador incorporado.

#### OFF:

Utilice este modo cuando la salida de esta unidad se utilice para conectar un amplificador externo. Con este ajuste, el amplificador interno principal de la unidad se apagará (OFF) y no podrá accionar los altavoces.

#### ON:

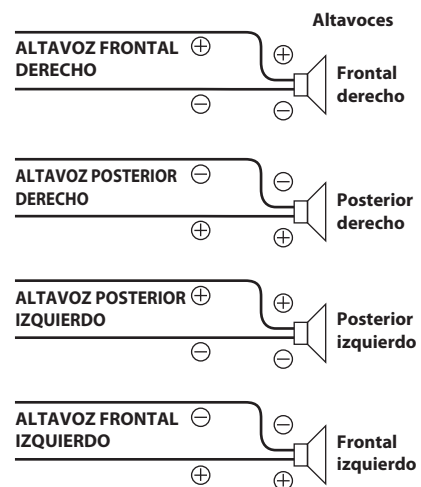

#### OFF:

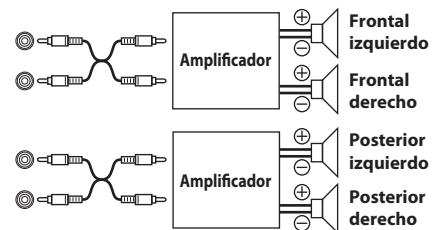

#### Nota

- El sistema no produce ningún sonido si la salida de potencia está ajustada en OFF.

## Configuración del modo Media Xpander

MX (Media Xpander) hace que las voces o instrumentos sean totalmente perceptibles independientemente de la fuente musical. El CD, iPod, etc., pueden reproducir la música de un modo claro incluso en el coche cuando hay mucho ruido en el exterior.

### Elemento de configuración: MX SETTING

#### 1 Gire el codificador giratorio para seleccionar la fuente a la que desea aplicar Media Xpander y después pulse /ENTER.

FM ↔ SIRIUSXM ↔ CD\* ↔ CMPM\* ↔ USB ↔ iPod ↔ BT AUDIO  
↔ PANDORA ↔ AUX

\* Se aplica para archivos MP3/WMA en el disco. (solo CDE-153BT)

#### 2 Gire el codificador giratorio para seleccionar el nivel de Media Xpander y, a continuación, pulse /ENTER.

LEVEL OFF ↔ LEVEL 1 ↔ LEVEL 2 ↔ LEVEL 3

#### Nota

- No hay modo MX para la radio AM.

## Función BASS ENGINE SQ

Con la función BASS ENGINE SQ de esta unidad, varios parámetros que afectan al rendimiento de graves se ajustan simultáneamente. El ajuste del nivel de graves varía estos parámetros para obtener el mejor efecto de graves en los distintos niveles.

## Cambiar al modo BASS ENGINE SQ

Mantenga pulsado BASS durante, al menos, 2 segundos para cambiar el modo de sonido.

BASS ENGIN ↔ MANUAL SET (ajuste inicial)

#### BASS ENGIN:

Ajuste los parámetros de graves correspondientes de manera uniforme y automática. (Consulte "Ajuste del nivel de BASS ENGINE SQ" en la página 18)

#### MANUAL SET:

Configure cada ajuste de efecto de audio por separado y manualmente.

#### Notas

- Esta operación también se puede realizar seleccionando BASS ENGIN en el modo de configuración de audio. (Consulte "Configuración de BASS ENGINE SQ ON/OFF" en la página 16)
- El indicador  se ilumina cuando el modo BASS ENGINE SQ está activado (ON).
- Puede acceder al modo del menú de sonido directamente pulsando BASS si BASS ENGIN está ajustado en OFF. (Consulte "Configuración de BASS ENGINE SQ ON/OFF" en la página 16)
- Puede ajustar esta opción a través de TuneIt App en un teléfono inteligente. (Consulte "Ajuste del sonido mediante un teléfono inteligente" en la página 21)

## Ajuste del nivel de BASS ENGINE SQ

Si se ajusta BASS ENGINE SQ ON, configurar el nivel de graves de manera uniforme afecta a varios parámetros de sonido para conseguir el mejor efecto de graves.

#### 1 Pulse BASS para mostrar la pantalla de ajustes del nivel de BASS ENGINE SQ.

Los botones de la unidad parpadean durante esta fase.

#### 2 Gire el codificador giratorio para seleccionar el nivel que desee (0-+6).

El nivel inicial es +3.

#### Notas

- Solo se puede configurar si DEFEAT está ajustado en OFF.
- Los parámetros de graves afectados contienen EQ PRESETS, 9BAND EQ, HPF, SUBWOOFER (si se ha ajustado a través de TuneIt App), SUBW LPF, SUBW SYS y MX SETTING. Estos elementos se configuran de manera automática en el modo BASS ENGINE SQ y no se pueden ajustar por separado.
- Entre Nivel 0 y Nivel 6, el efecto de BASS ENGINE SQ aumenta de un nivel en un nivel.
- El indicador  muestra el nivel de BASS ENGINE SQ activo. Solo cuando se ajusta un tramo de dos niveles cambia el indicador.
- Si no se realiza ninguna operación en un espacio de 5 segundos, la unidad vuelve automáticamente al modo normal.

#### Acerca de la configuración con el amplificador de potencia externo conectado.

Para optimizar el BASS ENGINE SQ, recomendamos configurar el amplificador de potencia de la forma siguiente. Después de la configuración, puede ajustar el nivel de BASS ENGINE SQ en función del tipo de música.

- 1 Ajuste la ganancia del amplificador de potencia en "MIN".
- 2 Ajuste el interruptor del sector de modo de cruce en "OFF".
- 3 Ajuste el BASS ENGIN de esta unidad en "ON" y el nivel de BASS ENGINE SQ en "+3".
- 4 Reproduzca una canción del género que escuche más a menudo y ajuste la ganancia del amplificador de potencia.

# Otras funciones

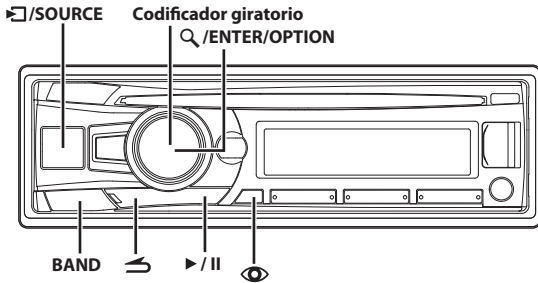

## Visualización de texto

La información de texto, como el título de discos y canciones, aparecerá al reproducir discos compactos compatibles con texto. También es posible mostrar el nombre de la carpeta, del archivo y la etiqueta, etc., mientras se reproducen archivos MP3/WMA.

Pulse .

La pantalla cambiará cada vez que presione el botón.

### Nota

- Si TEXTSCROLL está ajustado en SCR MANUAL, mantenga pulsado durante, al menos, 2 segundos y el texto actual se desplazará una vez (excepto el modo de radio).

### Visualizador en modo Radio:

BANDA/FRECUENCIA → BANDA/RELOJ → BANDA/FRECUENCIA

### Visualizador en modo de CD:

NÚM. PISTA/TIEMPO TRANSCURRIDO → TEXTO DE DISCO\*<sup>1</sup> → TEXTO DE PISTA\*<sup>1</sup> → NÚM. PISTA/RELOJ → NÚM. PISTA/ TIEMPO TRANSCURRIDO

### Visualizador en modo MP3/WMA:

NÚM. ARCHIVO/TIEMPO TRANSCURRIDO →  
 NÚM. CARPETA/NÚM. ARCHIVO → NOMBRE CARPETA\*<sup>2</sup> →  
 NOMBRE ARCHIVO\*<sup>2</sup> → NOMBRE ARTISTA\*<sup>3</sup> →  
 NOMBRE ÁLBUM\*<sup>3</sup> → NOMBRE CANCIÓN\*<sup>3</sup> →  
 NÚM. ARCHIVO/RELOJ →  
 NÚM. ARCHIVO/TIEMPO TRANSCURRIDO

### Visualizador en modo BLUETOOTH Audio:

BT A/TIEMPO TRANSCURRIDO\*<sup>4</sup> → NOMBRE ARTISTA\*<sup>3</sup> →  
 NOMBRE ÁLBUM\*<sup>3</sup> → NOMBRE CANCIÓN\*<sup>3</sup> → BT A/RELOJ →  
 BT A/TIEMPO TRANSCURRIDO

\*<sup>1</sup> Se muestra durante la reproducción de un disco con CD de texto. Si no existe texto (Nombre de disco o de pista), aparece "DISC TEXT"/"TRACK TEXT".

\*<sup>2</sup> Si no existe texto (nombre de carpeta o de archivo), aparece "FOLDER"/"FILE".

\*<sup>3</sup> Etiquetas ID3/WMA  
 Si un archivo MP3/WMA contiene información de etiqueta ID3/WMA, se mostrará esta información de etiqueta ID3/WMA (por ejemplo, el nombre de canción, de artista o de álbum). Los demás datos de la etiqueta se omitirán.  
 Si no hay información de etiqueta, se mostrará "ARTIST"/"ALBUM"/"SONG".

\*<sup>4</sup> En función del Teléfono inteligente conectado, tal vez no se visualice el tiempo transcurrido.

## Acerca de "Texto"

Los CD compatibles con texto contienen texto informativo como el nombre del disco y el nombre de las pistas. Este texto informativo se denomina "texto".

### Notas

- Dependiendo del tipo de caracteres, algunos caracteres podrán no visualizarse correctamente con este aparato.
- El mensaje "NO SUPPORT" aparecerá si la información de texto deseada no se puede mostrar en la unidad.
- La información de texto o de etiqueta puede que no se visualice correctamente, en función del contenido.

## Utilización del terminal de entrada AUX delantero

Conecte un reproductor de música portátil, etc., simplemente conectándolo a la entrada del panel frontal. Se necesita un cable adaptador opcional (adaptador de RCA estándar a miniconector de 3,5ø o adaptador de 3,5ø a miniconector de 3,5ø).

Pulse /SOURCE y seleccione el modo AUXILIARY para escuchar el dispositivo portátil.

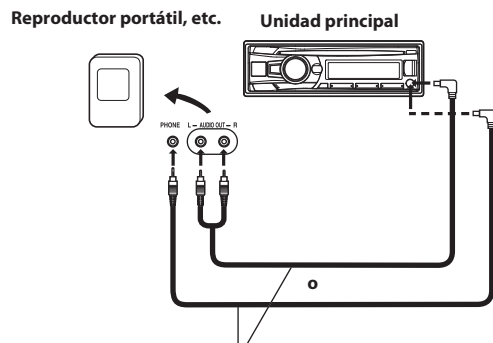

Cable adaptador opcional (conectores de patilla RCA [rojo, blanco] miniconectores de 3,5ø) o (miniconectores de 3,5ø).

### Notas

- Esta función solo está disponible cuando AUX SETUP está ajustado en ON. Para obtener más información, consulte "Configuración del modo AUX SETUP" en la página 22.
- No conecte un dispositivo de memoria Flash y un conector de terminal de entrada AUX al mismo tiempo.

## Configuración del menú de opciones

Puede ajustar rápidamente los elementos de configuración de la fuente SOURCE activa mediante el menú de opciones.

- 1 Mantenga pulsado **Q** /ENTER/OPTION durante, al menos, 2 segundos para activar el menú de opciones de la fuente activa.

### Nota

- El menú de opciones varía en función de la fuente seleccionada.

- 2 Gire el **codificador giratorio** para seleccionar el elemento de configuración que desee y, a continuación, pulse **Q** /ENTER.

- 3 Gire el **codificador giratorio** para cambiar el ajuste y, a continuación, pulse **Q** /ENTER.

Una vez ajustado, la pantalla volverá automáticamente a la fuente activa.

### Elemento de configuración:

#### Modo TUNER:

TUNER SET<sup>\*1</sup> ↔ SOURCE VOL<sup>\*2</sup> ↔ MX SETTING<sup>\*6</sup>

#### Modo SiriusXM:

TUNE SCAN<sup>\*3</sup> ↔ ALERT MEMO<sup>\*4</sup> ↔ SXM SET<sup>\*5</sup> ↔ SOURCE VOL<sup>\*2</sup> ↔ MX SETTING<sup>\*6</sup>

#### Modo DISC (solo CDE-153BT):

CD SET<sup>\*7</sup> ↔ SOURCE VOL<sup>\*2</sup> ↔ MX SETTING<sup>\*6</sup>

#### Modo USB:

SOURCE VOL<sup>\*2</sup> ↔ MX SETTING<sup>\*6</sup>

#### Modo iPod:

APP DIRECT<sup>\*8</sup> ↔ iPod SET<sup>\*9</sup> ↔ SOURCE VOL<sup>\*2</sup> ↔ MX SETTING<sup>\*6</sup>

#### Modo Pandora:

SOURCE VOL<sup>\*2</sup> ↔ MX SETTING<sup>\*6</sup>

#### Modo AUX:

AUX SET<sup>\*10</sup> ↔ SOURCE VOL<sup>\*2</sup> ↔ MX SETTING<sup>\*6</sup>

#### Modo BT AUDIO:

BT SET<sup>\*11</sup> ↔ SOURCE VOL<sup>\*2</sup> ↔ MX SETTING<sup>\*6</sup>

#### Modo de teléfono (sin llamadas):

PHONE SET<sup>\*12</sup> ↔ SOURCE VOL<sup>\*13</sup>

#### Modo de teléfono (con llamadas):

MIC GAIN<sup>\*14</sup> ↔ CALL SOUND<sup>\*14</sup> ↔ SPK SWITCH<sup>\*15</sup> ↔ VOICE MUTE<sup>\*16</sup> ↔ CALL WAIT<sup>\*17</sup> ↔ END CALL<sup>\*18</sup> ↔ SOURCE VOL<sup>\*13</sup>

\*1 Los elementos de configuración son los mismos que los del ajuste TUNER en el modo SETUP. Para obtener más información, consulte "CONFIGURACIÓN" en la página 22.

\*2 Puede resaltar o atenuar de forma individual el nivel de volumen de la fuente activa para lograr su propia preferencia tonal. Los valores de ajuste del modo de opciones y del modo SETUP están relacionados. Consulte "Configuración del nivel de volumen de la fuente" en la página 16.

\*3 Solo aparece si hay conectado un sintonizador SiriusXM SXV200. Para obtener más información, consulte "Función de búsqueda de canciones" en la página 41.

\*4 Consulte "Almacenamiento de alertas deseadas de artista y canción" en la página 41.

\*5 ALERTSETUP, GAME ALERT, P-LOCK, SIGNAL IND y TUNE START se pueden seleccionar en este modo. Para obtener más información sobre estos ajustes, consulte "Configuración de SiriusXM" en la página 39.

\*6 Consulte "Configuración del modo Media Xpander" en la página 18.

\*7 PLAY MODE se puede seleccionar en este modo. Para obtener más información, consulte "Reproducción de datos MP3/WMA (PLAY MODE) (solo CDE-153BT)" en la página 23.

\*8 Consulte "Configuración del control del iPod" en la página 33.

\*9 Los elementos de configuración son los mismos que los del ajuste iPod en el modo SETUP. Para obtener más información, consulte "Configuración del modo de búsqueda de iPod/iPhone" en la página 24.

\*10 AUX NAME se puede seleccionar en este modo. Para obtener más información, consulte "Configuración del modo AUX NAME" en la página 22.

\*11 FW VERSION se puede seleccionar en este modo. Puede ver la versión actual del firmware del BLUETOOTH con este ajuste.

\*12 CALL SOUND, CALLER ID, PB UPDATE, PB ORDER, AUTO ANS, SPEAKER SL y FW VERSION se pueden seleccionar en este modo. Para obtener más información sobre estos ajustes, consulte "Configuración de BLUETOOTH" en la página 26.

\*13 El nivel de conversación con teléfono manos libres, el nivel del tono de llamada y el nivel de ganancia del micrófono se pueden configurar con este ajuste. Los valores de ajuste del modo de opciones y del modo SETUP están relacionados. Consulte "Ajuste del volumen (SOURCE VOL)" en la página 27.

\*14 Consulte "Ajuste de la calidad del sonido BLUETOOTH" en la página 27.

\*15 Durante una llamada, el sonido de la llamada se puede alternar entre la unidad y el Teléfono inteligente mediante este ajuste. Esta operación también se puede realizar pulsando **BAND**. Consulte "Conmutación de audio de llamada" en la página 31.

\*16 Durante la llamada, si la opción de silencio de voz está activada, la entrada del micrófono se silencia instantáneamente y "VOICE MUTE" parpadea. Esta operación también se puede realizar pulsando **▶/II**. Consulte "Silenciamiento rápido de la entrada del micrófono (Voice Mute)" en la página 31.

\*17 Si hay una llamada en espera, seleccione este elemento para visualizar el nombre de la persona que llama y el número en espera (1 o 2). Pulse **👁** para alternar la visualización.

\*18 Seleccione este elemento para terminar la llamada.

### Notas

- Pulse **⏪** para regresar al modo anterior.
- Si no se realiza ninguna operación en un espacio de 60 segundos, la unidad vuelve al modo normal.

## Aplicación de Tunelt

La sintonización del sonido de esta unidad se puede programar desde un teléfono inteligente conectado. Asimismo, es posible descargar parámetros específicos para determinados vehículos desde la base de datos de Tunelt en la nube. Con la aplicación Tunelt, los parámetros personalizados también se pueden cargar para que otros usuarios puedan utilizarlos y opinar sobre ellos.

A través de esta unidad, también es posible recibir y responder a información de servicios de redes sociales (SNS) de Alpine disponibles en el teléfono inteligente conectado.

La aplicación TuneIt App instalada debe iniciarse en el teléfono inteligente antes de conectarlo a la unidad principal.

Tunelt se puede descargar desde el App Store de Apple; los usuarios de dispositivos Android pueden descargarla desde Google Play. Para detalles, consulte a su distribuidor Alpine.

Antes de proceder, ajuste ALPINE APP en la posición USB o BT en función del dispositivo inteligente conectado. Para obtener más información, consulte "Configuración del modo de comunicación con el teléfono inteligente (ALPINE APP)" en la página 24.

### Notas

- El programa de la aplicación y las especificaciones y datos relacionados podrían eliminarse o cancelarse sin aviso.
- Algunas funciones de Tunelt pueden no estar disponibles si el Teléfono inteligente no tiene cobertura o no recibe señal.

## Ajuste del sonido mediante un teléfono inteligente

Tras ajustar el procedimiento anterior, se ilumina el indicador  y puede ajustar la función de sonido de la unidad desde el teléfono inteligente.

- 1 Asegúrese de que la unidad está encendida.
- 2 Inicie Tunelt App en el teléfono inteligente. Ajuste el sonido de la unidad en el teléfono inteligente.

Durante la configuración del sonido, es posible que el indicador  parpadee.

### Notas

- El nivel de volumen no puede ajustarse desde el teléfono inteligente.
- Este ajuste no se puede realizar en el teléfono inteligente y en la unidad al mismo tiempo. Mientras se ajusta la función de sonido de la unidad a través del teléfono inteligente, la configuración de la función de sonido de CDE-153BT/UTE-52BT se visualizará como "APPCONNECT".
- En algunos casos, como por ejemplo cuando se apague la unidad o durante una llamada, no será posible ajustar el sonido desde el teléfono inteligente.
- Es posible que esta función no esté disponible en todos los teléfonos inteligentes acoplados.
- Siga todas las normativas locales de tráfico cuando utilice esta función.

## Función de notificación de Facebook



Algunas funciones podrían estar disponibles en una versión futura de Tunelt.

### Nota

- En función del teléfono inteligente acoplado, es posible que las siguientes funciones no estén disponibles incluso con la versión más reciente de Tunelt actualizada.

## Recepción de notificaciones

Cuando el teléfono inteligente conectado a esta unidad recibe una notificación de Facebook, todos los botones de la unidad y el indicador  parpadean (en función de los ajustes de Tunelt realizados en el teléfono). Al mismo tiempo, se mostrará el nombre de usuario en la pantalla (20 caracteres como máximo). Puede reproducir la notificación mediante TTS (texto a voz) siguiendo los pasos descritos a continuación.

- 1 Cuando reciba una notificación de Facebook, pulse el botón  /SOURCE.  
Aparecerá la pantalla del menú de notificaciones.
- 2 Gire el codificador giratorio para seleccionar el modo que desee y, a continuación, pulse  /ENTER.

LIKE\*1 ↔ REPLAY ↔ NEXT ↔ PREVIOUS ↔ TTS VOLUME\*2

\*1 No aparece si la notificación es un mensaje.

\*2 También se puede ajustar en la sección SETUP. Para obtener más información, consulte "Configuración del volumen de TTS (texto a voz)" en la página 24.



<b>LIKE:</b>	El teléfono inteligente envía a Facebook un "Me gusta" y, mientras tanto, las publicaciones o comentarios recibidos en el muro se reproducen por TTS (texto a voz).
<b>REPLAY:</b>	Permite reproducir de nuevo una notificación TTS (texto a voz).
<b>NEXT:</b>	Permite seleccionar la siguiente notificación.
<b>PREVIOUS:</b>	Permite seleccionar la notificación anterior.
<b>TTS VOLUME:</b>	Permite ajustar el volumen de reproducción de TTS (texto a voz).

### Notas

- Pulse  para regresar al modo anterior.
- El aviso de una notificación nueva recibida dura 30 segundos. Si no se realiza ninguna operación transcurridos 30 segundos, la unidad volverá al modo normal.
- En algunos casos, como por ejemplo cuando se apague la unidad o durante una llamada, esta unidad no mostrará las notificaciones del teléfono inteligente.

## Visualización de la lista de notificaciones

Puede ver las notificaciones recibidas de Facebook en el teléfono inteligente a través de esta unidad.

- 1 Mantenga pulsado  /SOURCE durante, al menos, 2 segundos.  
La notificación recibida se visualizará según el momento en que se publicó.
- 2 Gire el codificador giratorio para seleccionar la notificación que desee y, a continuación, pulse  /ENTER.
- 3 A continuación, vaya al paso 2 de "Recepción de notificaciones".

### Notas

- Si no hay ninguna notificación, se visualizará el mensaje "NO NOTIF".
- La cantidad de notificaciones visibles en la lista de notificaciones depende del teléfono inteligente conectado.
- Si no se realiza ninguna operación en un espacio de 60 segundos, la unidad vuelve al modo normal.

# CONFIGURACIÓN

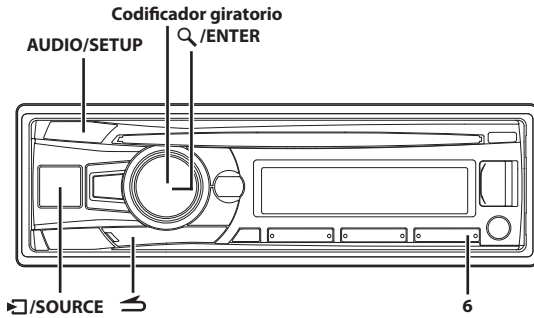

## Configuración

Puede personalizar con flexibilidad la unidad para que se ajuste a sus propias preferencias de utilización. En el menú SETUP, es posible modificar los ajustes de GENERAL, los ajustes de DISPLAY, etc.

**Siga los pasos 1-5 para seleccionar uno de los modos de SETUP que desee modificar. Consulte la sección correspondiente a continuación para obtener más información acerca del elemento SETUP seleccionado.**

- 1** Mantenga pulsado **AUDIO/SETUP** durante, al menos, 2 segundos para activar el modo **SETUP**.
- 2** Gire el **codificador giratorio** para seleccionar el elemento que desee **y**, a continuación, pulse **Q/ENTER**.  
AUDIO\*1 ↔ GENERAL ↔ DISPLAY ↔ TUNER ↔ SIRIUSXM\*2 ↔ iPod ↔ APP ↔ BLUETOOTH\*3  
(por ejemplo, seleccione GENERAL)  
**GENERAL:**  
CLOCK ADJ\*4 ↔ AUX SETUP ↔ AUX NAME\*5 ↔ INT MUTE ↔ PLAY MODE\*6 ↔ STAY ON ↔ DEMO MODE  
**DISPLAY:**  
DIMMER ↔ TEXTSCROLL ↔ SCROLLTYPE  
**TUNER:**  
TUNER FREQ ↔ FM SET  
**iPod:**  
iPod LIST  
**APP:**  
ALPINE APP ↔ TTS VOLUME  
\*1 Consulte "Ajuste de sonido" en la página 15.  
\*2 Consulte "Configuración de SiriusXM" en la página 39.  
\*3 Consulte "Configuración de BLUETOOTH" en la página 26.  
\*4 Consulte "Ajuste de la hora" en la página 10.  
\*5 Solo se muestra si **AUX SETUP** está ajustado en **ON**.  
\*6 Solo **CDE-153BT**.
- 3** Seleccione un elemento con el **codificador giratorio** y, a continuación, pulse **Q/ENTER**.  
(por ejemplo, seleccione **AUX SETUP**)
- 4** Gire el **codificador giratorio** para cambiar el ajuste y, a continuación, pulse **Q/ENTER**.  
(por ejemplo, seleccione **ON** o **OFF**)

- 5** Mantenga pulsado **AUDIO/SETUP** durante, al menos, 2 segundos, volverá al modo normal.

### Notas

- Pulse **↵** para regresar al modo anterior.
- Si no se realiza ninguna operación en un espacio de 60 segundos, la unidad vuelve al modo normal.

## Configuración general

**GENERAL** se selecciona en el menú principal de configuración del paso 2.

## Configuración del modo **AUX SETUP**

Puede recibir sonido de un dispositivo externo (como un reproductor de audio portátil) en el conector **AUX** de esta unidad.

### Elemento de configuración: **AUX SETUP**

#### Opciones de configuración:

**AUX OFF** / **AUX ON** (ajuste inicial)

#### **AUX OFF:**

Si está ajustado en **OFF**, no es posible seleccionar la fuente **AUX**.

#### **AUX ON:**

Está ajustado en **ON** cuando está conectado un dispositivo portátil. Si se pulsa **↵/SOURCE** y **AUX** está seleccionado, el sonido del dispositivo portátil se recibe en la unidad.

## Configuración del modo **AUX NAME**

Puede cambiar la pantalla **AUX NAME** en el modo **SETUP**.

### Elemento de configuración: **AUX NAME**

#### Opciones de configuración:

**AUXILIARY** (ajuste inicial) / **TV** / **DVD** / **PORTABLE** / **GAME**

### Nota

- **PORTABLE** se abrevia como **PMD** en la pantalla.

## Activación/desactivación del modo de silenciamiento (**INT MUTE**)

Si se conecta un dispositivo con función de interrupción, el audio se silenciará automáticamente cada vez que el dispositivo envíe la señal de interrupción.

Asegúrese de que el cable de entrada de interrupción de audio (rosa/negro) se conecta al terminal donde el voltaje es 0 V (**GND**) cuando entra una señal de unidad externa en **AUX**. En caso contrario, esta función podría no funcionar correctamente. Para obtener más información, consulte "Conexiones" en la página 52.

### Elemento de configuración: **INT MUTE**

#### Opciones de configuración:

**OFF AUX** (ajuste inicial) / **ON**

#### **OFF AUX:**

Si la señal de interrupción se recibe desde el dispositivo, la unidad emite el volumen de la fuente **AUX**.

#### **ON:**

Si la señal de interrupción se recibe del dispositivo, no se emite ningún sonido.

## Reproducción de datos MP3/WMA (PLAY MODE) (solo CDE-153BT)

Esta unidad puede reproducir CD que contengan datos tanto de CD como de MP3/WMA (creados en el formato Enhanced CD (CD Extra)). Sin embargo, en algunos casos la reproducción de un CD en formato Enhanced CD puede resultar complicada. En este caso, puede optar por reproducir solo la sesión de datos del CD. Si un disco contiene datos de CD y MP3/WMA, la reproducción comenzará por la parte de datos de CD del disco.

### Elemento de configuración: PLAY MODE

#### Opciones de configuración:

CD-DA / CDDA/MP3 (ajuste inicial)

#### CD-DA:

Solo es posible reproducir los datos de CD de la sesión 1.

#### CDDA/MP3:

Pueden reproducirse datos de CD, archivos MP3/WMA en modo mixto y discos multisesión.

#### Nota

- Realice este ajuste antes de insertar un disco. Si ya hay un disco insertado, quítelo primero.

## Configuración del modo de espera

Puede definir el tiempo que tarda en situarse la unidad en OFF después de apagar el contacto del vehículo (ACC OFF). Al seleccionar un modo que no sea OFF, la música se pondrá en pausa después de apagar el contacto (ACC OFF). Asimismo, aparecerá el mensaje "PRESS PRESET 6 TO STAY ON" una vez. Pulse **6** en 15 segundos para continuar escuchando la música durante el período seleccionado. Si no pulsa **6**, la unidad se apagará en 15 segundos. Durante este período, solo puede recibir llamadas a través de un teléfono inteligente emparejado.

### Elemento de configuración: STAY ON

#### Opciones de configuración:

OFF (ajuste inicial) / 5 MIN/ 15 MIN / 30 MIN

#### Nota

- Durante esta fase, es posible que la batería se agote si ya tenía poca carga restante.

## Demostración

Esta unidad cuenta con una función de demostración que incluye visualización.

### Elemento de configuración: DEMO MODE

#### Opciones de configuración:

ON (ajuste inicial) / OFF / QUITTE OFF

#### ON:

La unidad inicia el modo de demostración si no se realiza ninguna operación durante 30 segundos.

#### OFF:

Sale del modo de demostración. Tenga en cuenta que si desconecta la unidad de la batería del vehículo, la próxima vez que utilice esta unidad, el modo DEMO estará ajustado en ON.

#### QUITTE OFF:

Sale completamente del modo de demostración.

## Configuración de visualización

DISPLAY se selecciona en el menú principal de configuración del paso 2.

## Control de atenuación

Establezca el control de atenuación en AUTO para atenuar el brillo de la unidad con las luces del coche ON. Este modo resulta útil si cree que, tras ajustar el nivel de oscurecimiento de la unidad, aún brilla demasiado por la noche.

### Elemento de configuración: DIMMER

#### Opciones de configuración:

DIM MANUAL / DIM AUTO (ajuste inicial)

## Ajuste del desplazamiento (TEXTSCROLL)

Este reproductor de CD puede desplazarse por el disco y los nombres de pista grabados en discos CD-TEXT, así como por la información de texto de los archivos, nombres de carpetas y etiquetas MP3/WMA.

### Elemento de configuración: TEXTSCROLL

#### Opciones de configuración:

SCR AUTO / SCR MANUAL (ajuste inicial)

#### SCR AUTO:

La información actual de texto de CD, de carpetas, de etiquetas, etc., se desplaza automáticamente.

#### SCR MANUAL:

El visualizador se desplaza cuando se carga un disco, cuando cambia una pista, etc.

#### Nota

- La unidad desplaza los nombres del texto del CD, los nombres de las carpetas, archivos y etiquetas.

## Ajuste del tipo de desplazamiento

Elija de entre los dos métodos de desplazamiento. Seleccione el tipo que prefiera.

### Elemento de configuración: SCROLLTYPE

#### Opciones de configuración:

SCR TYPE1 / SCR TYPE2 (ajuste inicial)

#### SCR TYPE1:

Los caracteres se desplazan de derecha a izquierda, de uno en uno.

#### SCR TYPE2:

Las palabras se forman de izquierda a derecha, carácter por carácter. Cuando se llena la pantalla, se borra y las palabras restantes se visualizan del mismo modo hasta que hayan aparecido todas las palabras del título.

## Configuración del sintonizador

TUNER se selecciona en el menú principal de configuración del paso 2.

### Ajuste del paso de frecuencia TUNER (FM) (TUNER FREQ)

Durante la sintonización manual es posible seleccionar el paso de frecuencia de la búsqueda de emisoras de radio analógicas FM.

■ **Elemento de configuración:** TUNER FREQ

**Opciones de configuración:**

200 KHZ (ajuste inicial) / 100 KHZ

### Configuración de la calidad del tono de TUNER (FM) (FM SET)

Esta unidad puede configurarse según la calidad de tono deseada para las emisoras de radio analógica FM.

■ **Elemento de configuración:** FM SET

**Opciones de configuración:**

HI-FI / NORMAL (ajuste inicial) / STABLE

**HI-FI:**

Ajuste de alta calidad

**NORMAL:**

Ajuste estándar

**STABLE:**

Control del ruido

#### Nota

- Es posible que se detecte más ruido si se ajusta HI-FI, en función del estado de recepción. En ese caso, se recomienda utilizar el ajuste Normal.

## Configuración de un iPod

“iPod” se selecciona en el menú principal de configuración del paso 2.

### Configuración del modo de búsqueda de iPod/iPhone

La unidad le permite buscar en el iPod/iPhone mediante nueve modos de búsqueda diferentes.

■ **Elemento de configuración:** iPod LIST

■ **Otros elementos de configuración:** PLAYLISTS / ARTISTS / ALBUMS / AUDIOBOOKS / PODCASTS / GENRES / COMPOSERS / SONGS / GENIUS MIX

**Opciones de configuración:**

OFF / ON

#### Notas

- El modo de búsqueda de Listas de reproducción/Artistas/Álbumes/Podcasts/Géneros/Canciones/Genius Mix está ajustado inicialmente en On. El modo de búsqueda de Audiolibros/Canciones está ajustado inicialmente en Off.
- Para obtener más información, consulte “Búsqueda de la canción que desea escuchar” en la página 33.

## Configuración de aplicaciones (APP)

APP se selecciona en el menú principal de configuración del paso 2.

### Configuración del modo de comunicación con el teléfono inteligente (ALPINE APP)

Ajuste ALPINE APP en la posición USB cuando haya un iPhone conectado, o en la posición BT si hay un dispositivo Android acoplado.

■ **Elemento de configuración:** ALPINE APP

**Opciones de configuración:**

USB (ajuste inicial) / BT / OFF

**USB:**

Cuando se conecta un iPhone al puerto USB de la unidad CDE-153BT/UTE-52BT, es posible disfrutar del programa Pandora, programar los parámetros de sintonización de sonido de la unidad o comunicarse con SNS.

**BT:**

Utilice esta opción si acopla un teléfono inteligente Android a esta unidad mediante tecnología BLUETOOTH. En ese momento, podrá escuchar Pandora, programar los parámetros de sintonización de sonido de la unidad o comunicarse con SNS.

**OFF:**

No hay ningún teléfono inteligente conectado.

#### Notas

- La validación de esta función lleva unos segundos.
- Para que esta característica funcione adecuadamente, las aplicaciones específicas deben estar instaladas en el teléfono inteligente antes de la conexión. Póngase en contacto con su proveedor Alpine o visite el sitio web de Alpine para más detalles.
- Solo el iPhone y algunos teléfonos inteligentes son compatibles con esta función.

### Configuración del volumen de TTS (texto a voz)

Esta función permite leer comentarios, etc., en voz alta en un teléfono inteligente y emitir el sonido por los altavoces de la unidad.

■ **Elemento de configuración:** TTS VOLUME

**Opciones de configuración:**

0 ~ 35

#### Nota

- El nivel de volumen inicial es 12.



# Llamada manos libres con BT

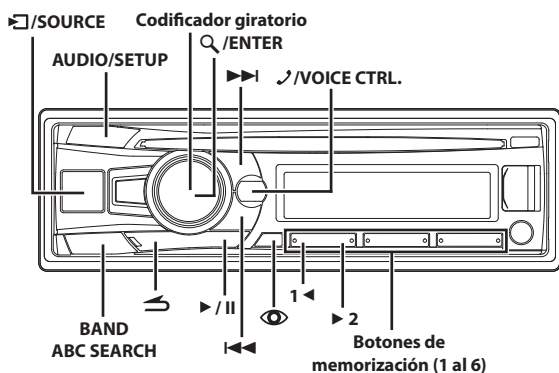

## Configuración previa a la utilización

### Acerca de BLUETOOTH

BLUETOOTH es una tecnología inalámbrica que permite la comunicación entre un dispositivo móvil o un ordenador personal en distancias cortas. De este modo pueden realizarse llamadas manos libres o transmitir datos entre dispositivos compatibles con BLUETOOTH. La transmisión BLUETOOTH puede utilizarse en el espectro de 2,4 GHz sin licencia si la distancia entre los dispositivos no supera los 10 metros. Para obtener más información al respecto, consulte la página oficial de BLUETOOTH (<http://www.bluetooth.com>).

#### Notas

- En función de la versión de BLUETOOTH, algunos dispositivos BLUETOOTH no pueden comunicarse con esta unidad.
- No podemos garantizar el funcionamiento correcto de la unidad con todos los dispositivos compatibles con BLUETOOTH. Para obtener instrucciones sobre el dispositivo compatible con BT, consulte a su proveedor ALPINE o visite el sitio web de ALPINE.
- En función del entorno, es posible que la conexión inalámbrica BLUETOOTH sea inestable.
- Cuando realice llamadas o lleve a cabo operaciones de configuración, asegúrese de detener el vehículo en un lugar seguro.
- En función del dispositivo compatible con BLUETOOTH conectado, esta función puede variar. Consulte también el Manual de operación del dispositivo conectado.
- Si realiza una búsqueda de esta unidad con un teléfono compatible con BLUETOOTH, aparece la unidad con el nombre "CDE-153Series"/"UTE-52Series".

### Antes de utilizar la función BLUETOOTH

Antes de utilizar la función BLUETOOTH, debe realizar lo siguiente.

**Ajuste BT IN en ON si desea utilizar un teléfono manos libres o la función BT Audio. Consulte "Configuración de la conexión BLUETOOTH (BT IN)" en la página 26.**

#### Nota

- Antes de utilizar la función BLUETOOTH, debe estar emparejado con esta unidad. Consulte "Conexión de un dispositivo compatible con BLUETOOTH (emparejamiento)" en la página 25.

### Conexión de un dispositivo compatible con BLUETOOTH (emparejamiento)

Para obtener más información sobre el control de las funciones desde un dispositivo compatible con BLUETOOTH, consulte el Manual de operación del dispositivo compatible con BLUETOOTH.

- 1 Utilizando su dispositivo compatible con BLUETOOTH, seleccione "CDE-153Series"/"UTE-52Series" para el emparejamiento.

### Dispositivo compatible con BLUETOOTH con SSP (Secure Simple Pairing, Emparejamiento sencillo seguro)

- 2-1 Gire el codificador giratorio para cambiar la visualización de la unidad principal de "PAIR NO" a "PAIR YES" y, a continuación, pulse Q/ENTER.

Si "PAIR NO" está seleccionado, la conexión se cancelará.

### Dispositivo compatible con BLUETOOTH sin SSP (Secure Simple Pairing, Emparejamiento sencillo seguro)

- 2-2 Introduzca el código PIN ("0000") en un dispositivo compatible con BLUETOOTH.

#### Nota

- El código PIN inicial es "0000".

- 3 Si el acoplamiento es correcto, aparecerá "CONNECTED" durante unos segundos. A continuación, la unidad principal volverá a su estado anterior.

### Emparejamiento automático con iPod/iPhone

Si se conecta un iPod/iPhone al puerto USB, la unidad realizará el emparejamiento de forma automática.

- 1 Asegúrese de que USB PAIR está ajustado en ON. (Consulte "Configuración del emparejamiento automático con un iPod/iPhone" en la página 26)

- 2 Conecte un iPod/iPhone al puerto USB de esta unidad.

- 3 Gire el codificador giratorio para seleccionar "PAIR YES" y, a continuación, pulse Q/ENTER.\*

Si "PAIR NO" está seleccionado, la conexión se cancelará.

- \* En función de la versión de iOS, es posible que tenga que activar la función Bluetooth manualmente en el iPod/iPhone y, a continuación, realizar esta operación.

- 4 Si el emparejamiento es correcto, aparecerá "CONNECTED" durante unos segundos. A continuación, la unidad principal volverá a su estado anterior.

#### Notas

- Si el dispositivo se ha emparejado con esta unidad previamente, el USB no se emparejará automáticamente.
- Si la conexión no se realiza correctamente, aparecerá "FAILED".
- Si el emparejamiento es correcto, los dos dispositivos en principio se conectarán automáticamente cada vez que la llave de contacto del vehículo se ponga en la posición ON. En caso de que falle la reconexión automática, pruebe con la conexión manual.

- Ajuste “VISIBLE M” en VISI M ON para que un dispositivo compatible con BLUETOOTH pueda reconocer esta unidad, consulte “Configuración del modo visible” en la página 26.

## Configuración de BLUETOOTH

Los pasos del 1 al 5 siguientes son comunes a las distintas funciones de BLUETOOTH. Para obtener información detallada, consulte cada función por separado.

### Nota

- Ajuste BT IN en ON y, a continuación, realice la operación BLUETOOTH SETUP. Consulte “Configuración de la conexión BLUETOOTH (BT IN)” en la página 26.

- Mantenga pulsado AUDIO/SETUP durante, al menos, 2 segundos para activar el modo SETUP.**
- Gire el codificador giratorio para seleccionar “BLUETOOTH” y, a continuación, pulse Q/ENTER.**  
Se activará el modo de configuración de BLUETOOTH.
- Gire el codificador giratorio para seleccionar los elementos que desee y, a continuación, pulse Q/ENTER.**  
BLUETOOTH:  
BT IN\* ↔ USB PAIR ↔ PAIRED DEV ↔ VISIBLE M ↔  
CALL SOUND ↔ CALLER ID ↔ PB UPDATE\* ↔ PB ORDER ↔  
AUTO ANS ↔ SPEAKER SL ↔ FW VERSION ↔ FW UPDATE\*  
\* Los elementos no se visualizan durante una llamada de teléfono.
- Gire el codificador giratorio para cambiar la configuración.**
- Mantenga pulsado AUDIO/SETUP durante, al menos, 2 segundos.**  
Se cancela el modo SETUP.

### Notas

- Pulse ⏪ para regresar al modo anterior.
- Si no se realiza ninguna operación en un espacio de 60 segundos, la unidad vuelve al modo normal.

## Configuración de la conexión BLUETOOTH (BT IN)

Con la tecnología BLUETOOTH, podrá instalar un receptor manos libres con un Teléfono inteligente que disponga de BLUETOOTH. Desde esta unidad es posible controlar o reproducir de forma inalámbrica la información de audio de un Teléfono inteligente o reproductor portátil compatible con BLUETOOTH.

### Elemento de configuración: BT IN

#### Opciones de configuración:

OFF / ON (ajuste inicial)

#### OFF:

La función de teléfono manos libres y BLUETOOTH Audio no se utiliza.

#### ON:

Seleccione esta opción si quiere acoplar su teléfono compatible con BLUETOOTH con esta unidad o utilizar la función BLUETOOTH Audio.

### Nota

- Si “BT IN” está ajustado en OFF, el indicador relacionado con el teléfono manos libres (carga de batería en el caso de ) no se visualizará.

## Configuración del emparejamiento automático con un iPod/iPhone

Si ajusta esta opción en ON, la unidad realizará automáticamente el emparejamiento al conectar un iPod/iPhone a esta unidad a través del puerto USB.

### Elemento de configuración: USB PAIR

#### Opciones de configuración:

OFF / ON (ajuste inicial)

#### OFF:

Desactive la función de emparejamiento automático.

#### ON:

Emparejamiento automático al conectar un iPod/iPhone a esta unidad a través del puerto USB.





#### Nota

- El emparejamiento USB automático no es posible si ya se ha emparejado el dispositivo previamente. Asegúrese que el nombre de dispositivo de ambos se ha eliminado de cada dispositivo.

## Ajuste del dispositivo BLUETOOTH

Seleccione uno de los 5 dispositivos compatibles con BLUETOOTH conectados que registró anteriormente.

### Elemento de configuración: PAIRED DEV

- Gire el codificador giratorio para seleccionar un dispositivo compatible con BLUETOOTH que quiera utilizar (puede cambiar la conexión) y, a continuación, pulse Q/ENTER.**
  - Gire el codificador giratorio para seleccionar “CONNECT” y conectar el dispositivo seleccionado.**  
El dispositivo conectado aparece marcado como “”. Seleccione “DISCONNECT” para desconectar este dispositivo. Seleccione “CLEAR” si quiere borrar el dispositivo de la lista de dispositivos.
- Notas**
- Si ha cambiado la conexión correctamente, aparecerá “CONNECTED” durante 2 segundos y se iluminará el indicador , seguidamente, la unidad volverá a la pantalla SETUP.
  - Si se conecta correctamente un Teléfono inteligente a esta unidad, el indicador  se ilumina para mostrar la batería restante del Teléfono inteligente conectado.
  - En función del Teléfono inteligente conectado, es posible que el indicador  (carga de batería) no se muestre.
  - Es posible registrar 5 dispositivos en total. Si se registra un sexto dispositivo, se eliminará automáticamente el primer dispositivo registrado.

## Configuración del modo visible

Puede decidir si esta unidad puede ser reconocida o no por un dispositivo compatible con BLUETOOTH. Lo normal es ajustar esta opción en VISI M ON.

### Elemento de configuración: VISIBLE M

#### Opciones de configuración:

VISI M ON (ajuste inicial) / VISI M OFF

#### VISI M ON:

Permite que el dispositivo compatible con BLUETOOTH pueda reconocer esta unidad.

#### VISI M OFF:

No permite que el dispositivo compatible con BLUETOOTH pueda reconocer esta unidad.

## Ajuste de la calidad del sonido BLUETOOTH

Modifique estos ajustes para mejorar la calidad de la llamada entrante o saliente.

■ **Elemento de configuración:** CALL SOUND

■ **Otros elementos de configuración:** SOURCE VOL / TYPE SET

### Ajuste del volumen (SOURCE VOL)

Puede resaltar o atenuar el nivel de volumen de la llamada de teléfono, del tono de llamada y de la entrada del micrófono para que se ajuste a sus preferencias.

#### Opciones de configuración:

- PHONE TALK:  
-5 dB ~ +5 dB
- RING TONE:  
-5 dB ~ +5 dB
- MIC GAIN:  
-5 dB ~ +5 dB

### Configuración automática del sonido (TYPE SET)

En función del entorno de la llamada, seleccione uno de los ajustes siguientes para obtener la mejor calidad de sonido posible.

#### Opciones de configuración:

TYPE1 (ajuste inicial) / TYPE2 / TYPE3 / TYPE4 / TYPE5

##### TYPE1:

Modo estándar (recomendado)

##### TYPE2:

Mejora la reducción de ruido

##### TYPE3:

Mejora la cancelación de eco

##### TYPE4:

Mejora tanto la reducción de ruido como la cancelación de eco

##### TYPE5:

Rebaja tanto la reducción de ruido como la cancelación de eco

#### Nota

- Estas funciones están diseñadas para mejorar la calidad del sonido de la llamada saliente.  
Reducción de ruido: esta función puede reducir el ruido de la carretera, pero si se abusa puede afectar a la calidad del sonido de la llamada.  
Cancelación del eco: esta función puede reducir el eco, pero si se abusa puede afectar a la calidad del sonido de la llamada.

## Activación y desactivación (ON/OFF) de la pantalla de información de llamada

Puede elegir usar esta función según los ajustes siguientes.

■ **Elemento de configuración:** CALLER ID

#### Opciones de configuración:

ON (ajuste inicial) / OFF

Si desea evitar que otras personas puedan ver la información ID de la llamada, ajuste esta opción en OFF. En función de la información de ID guardada, mientras se marca un número de teléfono, o mientras se marca una llamada, solamente se visualizará el número de teléfono; durante una llamada, se visualizará "NO NAME".

## Configuración de actualización de la agenda del teléfono

Es posible actualizar la agenda del teléfono automáticamente o de forma manual.

■ **Elemento de configuración:** PB UPDATE

■ **Opciones de configuración adicionales:** AUTO/MANUAL

### Activación y desactivación (ON/OFF) de la actualización automática de la agenda del teléfono (AUTO)

Cuando se selecciona AUTO ON en este paso, siempre que la llave de contacto del vehículo esté en la posición ON o después de conectar el teléfono a esta unidad, la agenda del teléfono se actualizará automáticamente.

#### Opciones de configuración:

AUTO OFF / AUTO ON (ajuste inicial)

#### Nota

- "UPDATING" se visualizará durante la actualización de la agenda del teléfono.

### Activación y desactivación (ON/OFF) de la actualización manual de la agenda del teléfono (MANUAL)

Si se selecciona UPDATE YES en este paso, la agenda del teléfono se actualizará inmediatamente, independientemente de si la función de actualización automática está activada o desactivada.

#### Opciones de configuración:

UPDATE NO (ajuste inicial) / UPDATE YES

#### Nota

- "UPDATING" se visualizará durante la actualización de la agenda del teléfono.

## Cambio del orden de la lista de la agenda del teléfono

Las entradas de la agenda del teléfono se visualizan en orden alfabético comenzando desde la primera letra de FIRST o LAST NAME.

La visualización por FIRST NAME es la opción predeterminada, pero se puede seleccionar también LAST NAME.

■ **Elemento de configuración:** PB ORDER

#### Opciones de configuración:

FIRST NAME (ajuste inicial) / LAST NAME

#### Nota

- "WAITING" se visualizará mientras esté cambiando el orden de la agenda del teléfono. Puede salir de la pantalla "WAITING" para seguir utilizando el dispositivo si pulsa  durante el proceso de ordenación. Durante este tiempo, lo único inaccesible es la agenda del teléfono. Además, el cambio de orden puede afectar la reproducción de BT AUDIO.

## Configuración de recepción automática de llamadas entrantes (Auto Answer)

Cuando entra una llamada, puede decidir si quiere atenderla automáticamente o no.

### Elemento de configuración: AUTO ANS

#### Opciones de configuración:

AT ANS ON / AT ANS OFF (ajuste inicial)

##### AT ANS ON:

Al recibir una llamada, se responde automáticamente transcurridos 5 segundos.

##### AT ANS OFF:

Cuando entra una llamada, no se atiende automáticamente. Pulse  para recibir la llamada.

#### Nota

- Si la configuración de llamadas entrantes del Teléfono inteligente está activada, la llamada se atenderá automáticamente aunque el ajuste esté situado en OFF.

## Selección del altavoz de salida

Seleccione el altavoz del vehículo desde el que quiera escuchar la llamada.

### Elemento de configuración: SPEAKER SL

#### Opciones de configuración:

ALL (ajuste inicial) / FRONT-L / FRONT-R / FRONT-LR

##### ALL:

El sonido se emite por los altavoces del vehículo.

##### FRONT-L:

El sonido solo se emite por el altavoz frontal izquierdo.

##### FRONT-R:

El sonido solo se emite por el altavoz frontal derecho.

##### FRONT-LR:

El sonido se emite por el altavoz frontal izquierdo y derecho.

## Visualización de la versión del firmware

Aparecerá la versión del firmware actual.

### Elemento de configuración: FW VERSION

## Actualización del firmware

Es posible que se publiquen actualizaciones de firmware de BLUETOOTH para garantizar la interoperabilidad de los teléfonos. Para obtener más información sobre cómo actualizar el firmware BLUETOOTH, visite el sitio web de Alpine de su país o elija su país en la página de inicio de Alpine (<http://www.alpine-usa.com>).

### Elemento de configuración: FW UPDATE

#### Opciones de configuración:

UPDATE NO (ajuste inicial) / UPDATE YES

## Control del teléfono manos libres

### Acerca del teléfono manos libres

Es posible realizar llamadas en modo manos libres si se utiliza un Teléfono inteligente compatible con HSP (perfil de auriculares) y HFP (perfil manos libres) en esta unidad.

#### Notas



- No realice llamadas manos libres en situaciones de mucho tráfico o en carreteras con muchas curvas.
- Cierre las ventanas durante la llamada para reducir el ruido de fondo.
- Si las dos personas que se comunican utilizan dispositivos manos libres o si la llamada se realiza en una zona con mucho ruido, puede que resulte difícil escuchar a la otra persona.
- En función de las condiciones de la línea o del Teléfono inteligente, puede que las voces no suenen naturales.
- Al utilizar un micrófono, hable tan directamente como pueda al micrófono para obtener un sonido de la máxima calidad.
- Algunas funciones de los Teléfono inteligente dependen de las capacidades y parámetros de la red del proveedor de servicios. Además, los proveedores de servicios no siempre pueden activar todas las funciones y algunos parámetros de la red de los proveedores limitan ciertas funcionalidades.

Póngase siempre en contacto con su proveedor de servicios para obtener detalles sobre la disponibilidad y la funcionalidad de su teléfono. Todas las funciones, la funcionalidad y otras especificaciones del producto, así como la información contenida en el Manual de operación se basan en la información más reciente a la que se ha tenido acceso y se interpretan como precisos en el momento de la impresión de este manual.

Alpine se reserva el derecho de cambiar o modificar cualquier información o especificación sin previo aviso y sin obligación de notificarlo.

### Atender una llamada

Las llamadas entrantes se anuncian con el tono de llamada entrante y con un mensaje (PHONE).

Pulse  o  /ENTER.

Se inicia la llamada.

#### Notas

- Si "AUTO ANS" está ajustado en AT ANS ON, puede atender una llamada automáticamente. Consulte "Configuración de recepción automática de llamadas entrantes (Auto Answer)" en la página 28.
- Durante la llamada, el sonido de la fuente de salida de la unidad se silencia. Una vez finalizada la llamada, la reproducción se reanuda.

### Colgar el teléfono

Pulse  o .

Finaliza la llamada.

### Realizar una llamada

La unidad almacena un registro de llamadas de las últimas llamadas realizadas, recibidas y perdidas (20 registros para cada una). Existen varias formas de realizar llamadas desde el modo de "Llamada". Los pasos siguientes del 1 al 5 son operaciones comunes a varias formas de realizar estas llamadas. Para obtener información detallada, consulte cada categoría de realización de llamadas.

#### 1 Pulse .

Aparecerá la lista de llamadas salientes.

**2** Gire el **codificador giratorio** para seleccionar el modo de llamadas salientes.

**Opciones de configuración:**

DIALED / RECEIVED / MISSED / PHONE BOOK

**DIALED:**

Historial de llamadas marcadas

**RECEIVED:**

Historial de llamadas recibidas

**MISSED:**

Historial de llamadas entrantes perdidas

**PHONE BOOK:**

Agenda del teléfono inteligente

**3** Pulse **Q/ENTER**.

Se activa el modo de llamadas salientes y se mostrará cada lista del modo.

**Nota**

- Tras la conexión, la lista a veces tarda un poco en visualizarse. Esta lista no siempre se actualiza en función del dispositivo conectado.

**4** Gire el **codificador giratorio** para seleccionar un nombre o un número de teléfono de la lista.

**Nota**

- Puede utilizar la función de búsqueda alfabética en la agenda para buscar un nombre o un número de la agenda del teléfono. Para obtener más información, consulte "Función de búsqueda alfabética en la agenda" en la página 29.

**5** Pulse **Q/ENTER**.

Se llamará al número de teléfono seleccionado.

Si un nombre tiene registrados varios números en la agenda del teléfono, pulse **Q/ENTER** tras haber seleccionado el nombre\*, gire el **codificador giratorio** para seleccionar el número que desee y pulse **Q/ENTER**: se llamará al número de teléfono.

- \* Si no se reconoce el nombre, se visualizará "NO NAME".

**Notas**

- Pulse **↩** para regresar al modo anterior.
- Si no se realiza ninguna operación en un espacio de 60 segundos, la unidad vuelve al modo normal.

## Rellamada de un número del historial de llamadas salientes

Los números de teléfono marcados previamente (20 elementos como máximo en el registro de llamadas) se guardan en un historial de llamadas marcadas. Este sistema permite volver a marcar un número buscándolo en el historial.

■ **Elemento de configuración:** DIALED

## Rellamada de un número del historial de llamadas entrantes

Los números de teléfono de las llamadas recibidas (20 elementos como máximo en el registro de llamadas) se guardan en la lista de llamadas recibidas. Puede volver a llamar a estos números desde aquí.

■ **Elemento de configuración:** RECEIVED

## Rellamada de un número del historial de llamadas entrantes perdidas

Los números de teléfono de las llamadas perdidas (20 elementos como máximo en el registro de llamadas) se guardan en la lista de llamadas perdidas. Puede volver a llamar a estos números desde aquí.

■ **Elemento de configuración:** MISSED

## Rellamada de un número de la agenda del teléfono

Se pueden descargar hasta 1.000 nombres (con un máximo de 5 números de teléfono para cada nombre) desde un Teléfono inteligente. Utilice la lista de la agenda del teléfono para realizar llamadas seleccionando a una persona determinada.

■ **Elemento de configuración:** PHONE BOOK

**Notas**

- El orden en que se visualiza la lista depende del ajuste de "PB ORDER" (consulte "Cambio del orden de la lista de la agenda del teléfono" en la página 27).
- Si se agrega o se borra el historial de llamadas o la agenda telefónica del Teléfono inteligente mientras éste está conectado a la unidad, la lista mostrada en la unidad podría no visualizarse actualizada. Aunque no esté actualizada, la función de llamada de teléfono está totalmente operativa.
- Puede ver la información de un número guardado en la agenda del teléfono si pulsa **☑**. Cada vez que pulse el botón, la pantalla cambiará del modo siguiente: Nombre → Número de teléfono → Etiqueta de teléfono\* → Nombre

Si no es posible obtener la información, aparecerá "NO NAME", "NO NUMBER" o "NO LABEL".

- \* La etiqueta de teléfono de un número depende de la información del número guardado en la agenda del Teléfono inteligente y se admiten 4 tipos: MOBILE, HOME, OFFICE y OTHER.

## Función de búsqueda alfabética en la agenda

Puede seleccionar las tres primeras letras para buscar el nombre que desee en la lista de la agenda del teléfono mediante la función de búsqueda alfabética en la agenda.

**Por ejemplo:**

Búsqueda de un nombre: "Michael James"

El siguiente ejemplo explica cómo se realiza la búsqueda.

En función del ajuste de PB ORDER (consulte "Cambio del orden de la lista de la agenda del teléfono" en la página 27), la agenda del teléfono se muestra por orden de nombre o de apellido. Busque el nombre o el apellido según el ajuste seleccionado.

**1** Pulse **BAND/ABC SEARCH** en la pantalla de la lista de la agenda del teléfono: se activará el modo de búsqueda alfabética en la agenda.

Se muestra la pantalla de selección de letras.

**2** Gire el **codificador giratorio** para seleccionar la primera letra (por ejemplo, M) y, a continuación, pulse **▶▶I**.

**3** Gire el **codificador giratorio** para seleccionar la segunda letra (por ejemplo, I) y, a continuación, pulse **▶▶I**.

**4** Gire el **codificador giratorio** para seleccionar la tercera letra (por ejemplo, C) y, a continuación, pulse **Q/ENTER**.

Se buscarán los nombres guardados en la agenda del teléfono que empiecen por "MIC".

**5** Gire el **codificador giratorio** para seleccionar el nombre que desee (por ejemplo, Michael James) y, a continuación, pulse **Q/ENTER** para realizar la llamada.

**Notas**

- La función de búsqueda alfabética solo se aplica a caracteres alfabéticos en inglés.
- Si el nombre seleccionado tiene más de un número registrado en la agenda del teléfono, deberá girar el **codificador giratorio** para seleccionar el número adecuado y, después, deberá pulsar **Q/ENTER**.
- Pulse **◀◀** en el paso 3 o 4 para eliminar la entrada actual y volver al paso anterior.

- Puede buscar nombres por su primera letra, las dos primeras letras o las tres primeras letras. Pulse  /ENTER después de introducir el número de letras que desee. Una lista muestra los nombres que empiezan con las letras deseadas.

## Operaciones de control por voz

Si se acopla un teléfono inteligente con función de reconocimiento de voz con esta unidad, el teléfono inteligente se puede controlar con control por voz a través de esta unidad.

**Mantenga pulsado VOICE CTRL., al menos, 2 segundos para activar el modo de reconocimiento de voz.**

Una vez activado el modo de reconocimiento de voz y cuando aparezca "SPEAK", puede realizar una llamada de teléfono, reproducir una canción, etc., a través de esta unidad mediante órdenes de control por voz\*.

\* Consulte el manual de su teléfono inteligente para saber más sobre las órdenes de control por voz.

### Notas

- Puede realizar esta operación únicamente si ha conectado un Teléfono inteligente compatible con reconocimiento de voz. Si el Teléfono inteligente no es compatible con reconocimiento de voz, aparecerá "NO SUPPORT" en la pantalla durante 2 segundos.
- El rendimiento del reconocimiento de voz depende del Teléfono inteligente y de la ubicación de montaje del micrófono. Se debe tener en cuenta la posición de montaje del micrófono.
- El funcionamiento de reconocimiento de voz depende de la funcionalidad del Teléfono inteligente. Para obtener más información al respecto, consulte el Manual de operación del Teléfono inteligente.
- Si el nombre de la persona a la que está llamando no se encuentra, aparecerá "NO CALL" en la pantalla durante 2 segundos.
- Siga todas las normativas locales de tráfico cuando utilice esta función.

## Función de llamada en espera

Si se recibe una segunda llamada durante una llamada activa, es posible hacer que el primer interlocutor espere unos instantes mientras se atiende la segunda llamada. Cuando haya terminado con una llamada, podrá cambiar a la otra.

**Si se recibe una segunda llamada durante la llamada activa (llamada1), la información de la segunda llamada (llamada2) se visualiza en vez del nombre de la persona que llama. Si pulsa 2, activará el modo de llamada en espera.**

En este caso, llamada1 está en espera y se atiende llamada2.

### Notas

- En el modo de llamada en espera, pulse **1** o **2** para alternar entre la persona de la llamada activa y la persona en espera.
- En el modo de llamada en espera, si mantiene pulsado **1** o **2** durante, al menos, 2 segundos para colgar llamada1 o llamada2, se atenderá automáticamente la otra llamada. (La acción dependerá del dispositivo acoplado.)
- En el modo de llamada en espera, puede pulsar  para pasar del número en espera (1 o 2) al nombre de la persona que llama y viceversa.

## Creación un número de memorización en el menú del teléfono (marcación abreviada)

Asigne los números que marca con más frecuencia a números de memorización para poder aplicar la función de rellamada. Es posible asignar hasta seis números de teléfono frecuentes a los números de memorización.

**Seleccione un número que quiera memorizar en la lista de la agenda del teléfono (PHONE BOOK, DIALED, etc.). Pulse cualquiera de los botones de memorización (1 al 6) donde desee almacenar el número y manténgalo presionado durante, al menos, 2 segundos.**

El número de teléfono seleccionado se almacenará en el número de memorización.

### Notas

- Si el nombre tiene varios números registrados en la agenda, pulse  /ENTER después de seleccionar el nombre. Gire el **codificador giratorio** para elegir el número que desee. Pulse cualquiera de los **botones de memorización (1 al 6)** y manténgalo presionado durante, al menos, 2 segundos. El número seleccionado se guarda como número de memorización.
- Se pueden guardar un total de 30 números de teléfono como números de memorización (6 números por cada teléfono inteligente de la lista de dispositivos emparejados). Si se elimina un Teléfono inteligente de la lista de dispositivos emparejados, los números de memorización de dicho teléfono se eliminarán y no se recuperan aunque vuelva a emparejar el teléfono.
- Si almacena un número de teléfono en un número de memorización que ya tenía un número guardado, el número actual se borrará y será reemplazado por el nuevo.

## Marcación del número de memorización

**1** Pulse cualquiera de los **botones de memorización (1 al 6)** que tenga un número almacenado en el modo de teléfono.

Se visualizará la información (nombre/número) del número de memorización.

**2** Pulse  /ENTER o .

El número almacenado en el botón de memorización se marcará directamente.

## Ajuste del volumen al recibir una llamada

Puede ajustar el volumen mientras realiza la llamada.

**Gire el codificador giratorio para ajustar el volumen.**

### Nota

- Tal vez necesite subir el volumen del nivel de la fuente de escucha de audio habitual. Sin embargo, tenga en cuenta que puede producirse retroalimentación si sube demasiado el volumen. La retroalimentación está directamente relacionada con el volumen. Si baja el volumen al mínimo necesario conseguirá reducirla. Si aleja el micrófono de los altavoces principales del vehículo (por ejemplo, si lo tiene fijado en los protectores solares), también puede reducir la retroalimentación.

## Silenciamiento rápido de la entrada del micrófono (Voice Mute)

Durante una llamada, si activa la función Voice Mute silenciará instantáneamente la entrada del micrófono. El interlocutor no escuchará su voz.

Durante la llamada, pulse ►/II para silenciar la entrada del micrófono.

Vuelva a pulsar ►/II para recuperar el nivel de volumen anterior de la entrada del micrófono.

## Conmutación de audio de llamada

Durante una llamada, esta función permite transferir el audio entre el teléfono inteligente y los altavoces del vehículo.

Durante una llamada, pulse **BAND** o mantenga pulsado ►/II durante, al menos, 2 segundos para conmutar el sonido de la llamada entre la unidad y el teléfono inteligente.

### Nota

- En función del teléfono inteligente, esta operación tal vez no pueda realizarse.

## Funcionamiento de BLUETOOTH Audio

Con un teléfono inteligente o un reproductor de música compatible con Bluetooth, es posible reproducir y controlar la reproducción de música de forma inalámbrica\*.

\* Para poder reproducir audio, es necesario un Teléfono inteligente o un reproductor portátil que cumpla las normas A2DP (Perfil de distribución de audio avanzada) o AVRCP (Perfil de control remoto de audio/vídeo).

No todas las funciones están operativas en todos los dispositivos.

### Notas

- Ajuste BT IN en ON cuando quiera utilizar la función BLUETOOTH Audio. Consulte "Configuración de la conexión BLUETOOTH (BT IN)" en la página 26.
- Durante una llamada se silencia el sonido de la fuente de audio BLUETOOTH.
- Si utiliza un teléfono manos libres (por ejemplo, al buscar en la agenda) mientras usa la función BLUETOOTH Audio, es posible que la reproducción de BLUETOOTH Audio se vea afectada.

## Recuperación del modo BLUETOOTH Audio

Pulse /SOURCE para seleccionar el modo BT AUDIO.

## Seleccionar una canción

Pulse I◀◀ o ▶▶I para seleccionar la canción que desee.

Si mantiene pulsado I◀◀ o ▶▶I la pista avanzará o retrocederá rápidamente de forma continua.

### Nota

- La acción dependerá del dispositivo acoplado.

## Pausa

Pulse ►/II.

La reproducción se detiene. Si vuelve a pulsar volverá a activarse la reproducción.

## Selección del grupo deseado



Pulse ◀ o ▶ para seleccionar el grupo que desee.

### Nota

- Esta función no está disponible en todos los dispositivos emparejados.

## Búsqueda de la canción que desea escuchar

Es posible buscar por nombre del artista, nombre del álbum, etc., y visualizar esta información durante la reproducción o la pausa.

- 1 Pulse  /ENTER para activar el modo de búsqueda.
- 2 Gire el **codificador giratorio** para seleccionar el grupo (carpeta) que desee y, a continuación, pulse  /ENTER.
- 3 Gire el **codificador giratorio** para seleccionar el álbum, carpeta, etc., que desee en el grupo seleccionado (carpeta) y, a continuación, pulse  /ENTER.
- 4 Repita el paso 3 si es necesario hasta que encuentre la canción que desee.

### Notas

- El modo de búsqueda puede variar según los dispositivos acoplados.
- El modo de pausa puede cancelarse tras la búsqueda.
- Es posible que esta función no esté disponible en todos los dispositivos acoplados.

## Memoria Flash (opcional)

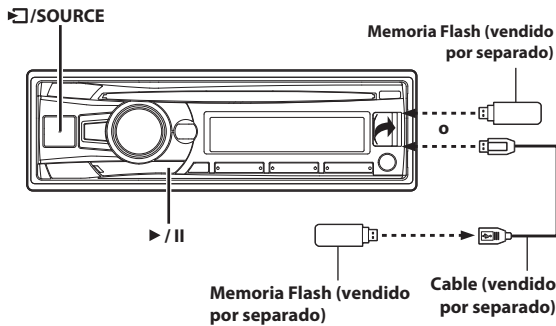

## Reproducción de archivos MP3/WMA desde la memoria Flash (opcional)

Si hay conectado un dispositivo de memoria Flash en la unidad, es posible buscar y reproducir archivos MP3/WMA.

- 1 Pulse **SOURCE** para seleccionar el modo USB AUDIO.
- 2 Para hacer una pausa en la reproducción, pulse **/II**. Si vuelve a pulsar **/II** volverá a activarse la reproducción.

### Notas

- Esta unidad reproduce los archivos de la memoria Flash con los mismos controles y modos que la reproducción de discos que contienen archivos MP3/WMA. Para obtener más información, consulte "CD/MP3/WMA (Solo CDE-153BT)" en la página 12.
- Antes de desconectar la memoria Flash, asegúrese de cambiar a otra fuente o ponerlo en pausa.
- Es posible que el tiempo de reproducción no se muestre correctamente si se reproduce un archivo grabado a VBR (velocidad de bits variable).

## Acerca de los archivos MP3/WMA para memorias Flash

### Reproducción de MP3/WMA

Los archivos MP3/WMA se preparan y, a continuación, se almacenan en un dispositivo de memoria Flash. Esta unidad puede reconocer un máximo de 255 carpetas y 255 archivos por carpeta almacenados en una memoria Flash. Es posible que la reproducción no se realice si el dispositivo de memoria Flash excede las limitaciones descritas anteriormente.

No exceda con ningún archivo el tiempo de reproducción de 1 hora.

### Soportes admitidos

Este dispositivo puede reproducir archivos guardados en dispositivos de memoria Flash diseñados para la conexión USB.

### Sistemas de archivo correspondientes

Este dispositivo es compatible con dispositivos de memoria Flash FAT 12/16/32.

## iPod/iPhone (opcional)

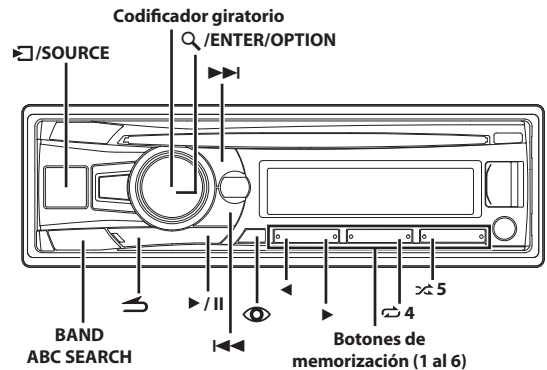

## Conexión de un iPod/iPhone

Se puede conectar un iPod/iPhone a esta unidad mediante el cable de interfaz para iPod (incluido con el iPod/iPhone). Si se conecta un iPod/iPhone a esta unidad, puede elegir controlar el iPod/iPhone con sus propios mandos o mediante los controles de la unidad principal. Para obtener más información, consulte "Configuración del control del iPod" en la página 33.

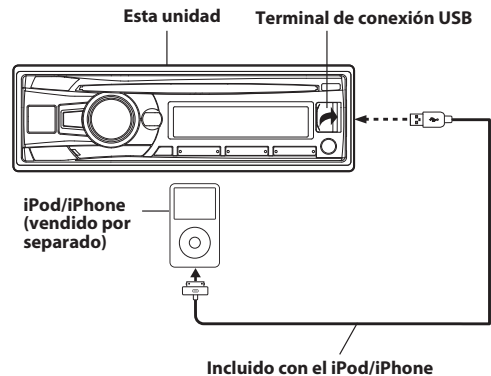

### Notas

- Las funciones de Internet y teléfono del iPod touch o del iPhone, etc., también pueden utilizarse al realizar la conexión a la unidad. Sin embargo, el uso de estas funciones detendrá la reproducción de canciones que estén sonando o la pondrá en pausa. En ese momento no debe utilizar la unidad para evitar averías.
- Si conecta un iPhone a esta unidad, podrá utilizarlo como iPod. Si utiliza el iPhone como teléfono manos libres, debe usar la unidad en la que se incluye la función BLUETOOTH.
- No deje un iPod/iPhone en el interior del coche, ya que al quedar expuestos a niveles elevados de calor y humedad podrían resultar dañados.

### Acerca de los modelos de iPod/iPhone que pueden utilizarse con esta unidad

- Dispositivos confirmados con relación a Made for iPod. No se garantiza el funcionamiento correcto con versiones anteriores.  
iPod nano (7.ª generación): Ver. 1.0.2  
iPod touch (5.ª generación): Ver. 6.1.3  
iPod touch (4.ª generación): Ver. 6.1.3  
iPod nano (6.ª generación): Ver. 1.2



- iPod touch (3.ª generación): Ver. 5.1.1
- iPod nano (5.ª generación): Ver. 1.0.2
- iPod classic (160 GB) (finales de 2009): Ver. 2.0.4
- iPod touch (2.ª generación): Ver. 4.2.1
- iPod nano (4.ª generación): Ver. 1.0.2
- iPod classic (120 GB): Ver. 2.0.1
- iPod touch (1.ª generación): Ver. 3.1.3
- iPod nano (3.ª generación): Ver. 1.1.3
- iPod classic (80 GB, 160 GB): Ver. 1.1.2
- Dispositivos confirmados con relación a Made for iPhone. No se garantiza el funcionamiento correcto con versiones anteriores.
  - iPhone 5: Ver. 6.1.3
  - iPhone 4S: Ver. 6.1.3
  - iPhone 4: Ver. 6.1.3
  - iPhone 3GS: Ver. 6.1.3
  - iPhone 3G: Ver. 4.2.1
  - iPhone: Ver. 3.1.3
- Para ayudarle a identificar su modelo de iPod, consulte el documento de Apple "Identifying iPod models" en <http://support.apple.com/kb/HT1353>
- Esta unidad no es compatible con la reproducción de vídeo de iPod/iPhone, aunque se utilice un cable de vídeo compatible.

## Configuración del control del iPod

Cuando conecte un iPod/iPhone, puede controlarlo desde sus propios mandos o desde la unidad principal.

### 1 Mantenga pulsado **Q**/ENTER/OPTION durante, al menos, 2 segundos con la fuente iPod.

El menú de opciones del iPod se activa.

### 2 Gire el codificador giratorio para seleccionar APP DIRECT y, a continuación, pulse **Q**/ENTER.

El modo de control del iPod cambiará entre iPod MODE y HU MODE.

#### HU (HEAD UNIT) MODE:

Se utiliza el iPod/iPhone mediante esta unidad. Este modo permite utilizar la reproducción M.I.X., la repetición de reproducción y la búsqueda de música en un iPod/iPhone desde la unidad principal.

#### Nota

- En HU MODE, si utiliza un iPod/iPhone, la pantalla y las funciones de la unidad principal pueden no corresponderse con las del iPod/iPhone.

#### iPod MODE:

Se utiliza el iPod/iPhone con sus propios controles. Cuando se selecciona iPod MODE, algunas funciones no se pueden utilizar desde la unidad principal.

#### Notas

- Durante el HU MODE, puede cambiar a iPod MODE directamente pulsando **BAND**.
- Una vez cambiado el modo de control, el iPod/iPhone se pone en pausa. Pulse **▶/||** para continuar.

## Reproducción

- Pulse **◀/SOURCE** para cambiar a la fuente iPod.
- Pulse **◀◀** o **▶▶** para seleccionar la canción deseada. Si mantiene pulsado **◀◀** o **▶▶** la pista actual avanzará o retrocederá rápidamente de forma continua.
- Para hacer una pausa en la reproducción, pulse **▶/||**. Si vuelve a pulsar **▶/||** volverá a activarse la reproducción.

#### Notas

- Si se reproducía una canción en el iPod/iPhone mientras estaba conectado a la unidad, continuará reproduciéndose a partir del punto en que se interrumpió al desconectarse.
- Si escucha un episodio de un Podcast o un audiolibro, éste se puede cambiar pulsando **◀** o **▶**.
- Un episodio puede contener varios capítulos. Para cambiar de capítulo, pulse **◀◀** o **▶▶**.

## Búsqueda de la canción que desea escuchar

Un iPod/iPhone puede contener cientos de canciones. Utilice uno de los siguientes modos de búsqueda según se adapte mejor a la canción que quiera buscar.

Cada categoría musical tiene su propia jerarquía. Utilice el modo de búsqueda Lista de reproducción/Artista/Álbum/Canción/Podcast/Género/Canciones/Audiolibro/Lista Genius Mix para restringir las búsquedas, según la tabla siguiente.

Jerarquía 1	Jerarquía 2	Jerarquía 3	Jerarquía 4
Lista de reproducción (PLAYLIST)	Canción	—	—
Artista (ARTIST)*	Álbum*	Canción	—
Álbum (ALBUM)*	Canción	—	—
Canción (SONG)	—	—	—
Podcast (PODCAST)	Episodio	—	—
Género (GENRE)*	Artista*	Álbum*	Canción
Canciones (COMPOSER)*	Álbum*	Canción	—
Audiolibro (AUDIOBOOK)	—	—	—
Lista Genius Mix (Genius Mix List)	—	—	—

#### Por ejemplo:

Búsqueda por nombre de artista

El siguiente ejemplo explica cómo se realiza la búsqueda por ARTIST. Se puede utilizar otro modo de búsqueda para la misma operación, aunque la jerarquía es diferente.

- Pulse **Q**/ENTER para activar el modo de selección de búsqueda.

## 2 Gire el codificador giratorio para seleccionar el modo de búsqueda de ARTIST y, a continuación, pulse **Q** /ENTER.

SHUFFLEALL\*1 ↔ PLAYLIST ↔ ARTIST ↔ ALBUM ↔ SONG ↔  
PODCAST ↔ GENRE ↔ COMPOSER ↔ AUDIOBOOK ↔  
GENIUS MIX\*2/\*3 ↔ SHUFFLEALL

\*1 Consulte "Reproducción aleatoria Shuffle (M.I.X.)" en la página 35.

\*2 En función del iPod/iPhone conectado, es posible que la función Genius Mix no se admita.

\*3 Si se conecta un iPod/iPhone con una lista Genius Mix creada en iTunes, podrá utilizar el modo de búsqueda GENIUS MIX para buscar en una lista Genius Mix.

### Nota

- La visualización de la lista de modo de búsqueda varía en función del ajuste de iPod LIST. Para obtener más información, consulte "Configuración del modo de búsqueda de iPod/iPhone" en la página 24.

## 3 Gire el codificador giratorio para seleccionar el artista que desee y, a continuación, pulse **Q** /ENTER.

## 4 Gire el codificador giratorio para seleccionar el álbum que desee y, a continuación, pulse **Q** /ENTER.

## 5 Gire el codificador giratorio para seleccionar la canción que desee y, a continuación, pulse **Q** /ENTER.

### Notas

- Esta función no está disponible si iPod MODE está seleccionado en "Configuración del control del iPod" (consulte "Configuración del control del iPod" en la página 33). Y "iPod CONT" aparecerá en la pantalla.
- Tras mantener pulsado **Q** /ENTER durante, al menos, 2 segundos en cada jerarquía (salvo en las jerarquías SONG, AUDIOBOOK y lista GENIUS MIX), todas las canciones de la jerarquía seleccionada se reproducirán.
- La reproducción [ALL] solo se aplica a las categorías marcadas con "\*", mantenga pulsado **Q** /ENTER durante, al menos, 2 segundos para reproducir todas las canciones en el iPod/iPhone o el modo de búsqueda seleccionado.
- Se cancelará el modo de búsqueda si no ha realizado ninguna operación durante 60 segundos.
- Si pulsa **↵** en modo de búsqueda, volverá al modo anterior.
- Si se realiza la búsqueda durante la reproducción M.I.X., el modo de reproducción M.I.X. se cancelará.
- Si se realiza la búsqueda mientras se descarga una canción del iPhone, "UPDATING" aparecerá durante unos segundos y se cancelará el modo de búsqueda.
- "NO SONG" aparecerá si no hay canciones en la lista de reproducción seleccionada en el modo de búsqueda PLAYLIST.
- "NO PODCAST" aparecerá si no hay datos de podcasts en el iPod/iPhone en el modo de búsqueda PODCAST.
- "NO AUDIOBOOK" aparecerá si no hay datos de audiolibros en el iPod/iPhone en el modo de búsqueda AUDIOBOOK.
- "NO GENIUS" aparecerá si no hay datos de lista Genius Mix en el modo de búsqueda GENIUS MIX.
- Si se selecciona el "nombre del iPod" guardado en el iPod/iPhone en el modo de búsqueda de lista de reproducción deseado y se pulsa **Q** /ENTER, es posible buscar todas las canciones del iPod/iPhone. Además, si mantiene pulsado **Q** /ENTER durante por lo menos 2 segundos, se reproducen todas las canciones del iPod/iPhone.
- En función del iPod/iPhone, la búsqueda por podcast no es compatible.
- Pulse cualquiera de los botones de memorización (1 al 6) durante una búsqueda para saltar un porcentaje determinado de canciones. Para obtener más información, consulte "Función de búsqueda directa" en la página 34.
- En el modo de búsqueda, puede realizarse una búsqueda mediante la función de búsqueda alfabética para encontrar el artista o la canción que desee. Para obtener más información, consulte "Función de búsqueda alfabética" en la página 35.

## Función de búsqueda directa

Puede utilizar la función de búsqueda directa de la unidad para buscar álbumes, canciones, etc. de forma más eficaz. En modo PLAYLIST/ARTIST/ALBUM/SONG/PODCAST/GENRE/COMPOSER/AUDIOBOOK, encontrará cualquier canción rápidamente.

En el modo de búsqueda, pulse cualquiera de los botones de memorización (1 al 6) para saltar rápidamente un porcentaje designado del contenido de la canción.

### Ejemplo de búsqueda de canción:

Si el iPod/iPhone contiene 100 canciones, estarán divididas en 6 grupos mediante porcentajes (que se muestran a continuación). Estos grupos se asignan a los botones de memorización (1 al 6).

#### Ejemplo 1:

Supongamos que la canción que busca está ubicada hacia la mitad (50%) de la biblioteca: pulse el botón 4 para saltar hasta la canción 50 y gire el codificador giratorio para encontrar la canción que desea.

#### Ejemplo 2:

Supongamos que la canción que busca está ubicada hacia el final (83%) de la biblioteca: pulse el botón 6 para saltar hasta la canción 83 y gire el codificador giratorio para encontrar la canción que desea.

	Las 100 canciones (100%)					
	0%	17%	33%	50%	67%	83%
Botones de memorización	1	2	3	4	5	6
Canciones	1ª canción	17ª canción	33ª canción	50ª canción	67ª canción	83ª canción

### Notas

- Esta función está inactiva durante el modo de búsqueda alfabética.
- Esta función también se aplica a la búsqueda de CD/MP3/WMA.

## Selección de Lista de reproducción/Artista/Álbum/Género/Canciones/Episodio

Se puede cambiar de un modo fácil la Lista de reproducción/Artista/Álbum/Género/Canciones/Episodio.

Por ejemplo, si escucha una canción de un álbum seleccionado, el álbum se puede cambiar.

Pulse **◀** o **▶** para seleccionar la Lista de reproducción/Artista/Álbum/Género/Canciones/Episodio que desee.

### Notas

- Si se utilizó el modo de búsqueda de canción para seleccionar la canción, esta función no estará activa.
- Si se selecciona un álbum durante la búsqueda de artista, se buscarán otros álbumes de ese artista.
- Esta función no estará activa durante la reproducción shuffle (M.I.X.).

---

## **Función de búsqueda alfabética**

---

Encuentre rápidamente un artista, álbum, etc., por la primera letra del título o del nombre.

**1** Durante el modo de búsqueda, pulse **BAND/ABC SEARCH** para activar la función de búsqueda alfabética.

**2** Gire el **codificador giratorio** para seleccionar la inicial que desee (por ejemplo, seleccione "M") y, a continuación, pulse **Q / ENTER**.

Se buscará en una lista con contenido que empiece por la letra inicial seleccionada.

**3** Gire el **codificador giratorio** para seleccionar el elemento que desee (que empiece por la letra inicial "M") y, a continuación, pulse **Q / ENTER**.

Se seleccionará el elemento.

### **Notas**

- La función de búsqueda alfabética solo se aplica a caracteres alfabéticos en inglés.
- Si pulsa **↶** en el modo de búsqueda alfabética, volverá al modo anterior.
- Si utiliza el modo de búsqueda **PLAYLIST** para buscar una canción, la función de búsqueda alfabética aparecerá desactivada en la jerarquía de búsqueda de canciones.
- Esta función no está disponible cuando se selecciona **GENIUS MIX**.

---

## **Memoria de posición de búsqueda**

---

Durante la reproducción del iPod/iPhone, puede volver rápidamente al último nivel jerárquico seleccionado en el modo de búsqueda.

Pulse **↶**.

El visualizador mostrará la última jerarquía seleccionada en el modo de búsqueda.

### **Nota**

- Esta función no está disponible si iPod **MODE** está seleccionado en "Configuración del control del iPod" (consulte "Configuración del control del iPod" en la página 33).

---

## **Reproducción aleatoria Shuffle (M.I.X.)**

---

La función aleatoria del iPod/iPhone aparece como **⌵** en esta unidad.

### **Reproducción aleatoria de álbumes:**

Las canciones de cada álbum se reproducen en el orden en que fueron grabadas. Al finalizar todas las canciones de un álbum, se selecciona el siguiente álbum de forma aleatoria. El mismo proceso continúa hasta que se han reproducido todos los álbumes.

### **Reproducción aleatoria de canciones:**

La reproducción aleatoria de canciones reproduce las canciones de una categoría seleccionada (lista de reproducción, álbum, etc.). Las canciones de dicha categoría se reproducen solo una vez hasta que todas las canciones se hayan reproducido.

**1** Pulse **⌵ 5**.

Las canciones se reproducen en secuencia aleatoria.  
MIX ALBUM<sup>\*1</sup> → MIX SONG<sup>\*2</sup> → MIX OFF → MIX ALBUM

<sup>\*1</sup> Reproducción aleatoria de álbumes.

<sup>\*2</sup> Reproducción aleatoria de canciones.

**2** Para cancelar la reproducción M.I.X., seleccione (**MIX OFF**) con el mismo procedimiento que se describió antes.

### **Nota**

- Si se ha seleccionado una canción en el modo de búsqueda por álbum antes de seleccionar la reproducción M.I.X., las canciones no se reproducirán de forma aleatoria aunque se haya seleccionado Reproducir álbum en forma aleatoria.

### **TODO aleatorio:**

La función TODO aleatorio reproduce todas las canciones del iPod/iPhone de forma aleatoria. No se repite ninguna canción hasta que no se hayan reproducido todas.

**1** Pulse **Q / ENTER** para activar el modo de selección de búsqueda.

**2** Gire el **codificador giratorio** para seleccionar **SHUFFLEALL** y, a continuación, pulse **Q / ENTER**.

Para cancelar la reproducción M.I.X., pulse **⌵ 5** para seleccionar OFF.

### **Notas**

- Si **TODO** aleatorio está seleccionado, se cancelan las canciones seleccionadas que se reprodujeron en el modo de búsqueda.
- Esta función no está disponible si iPod **MODE** está seleccionado en "Configuración del control del iPod" (consulte "Configuración del control del iPod" en la página 33).

---

## **Repetición de reproducción**

---

Solo está disponible la opción de repetición única para el iPod/iPhone.

### **Repetición única:**

Una sola canción se reproduce de forma repetida.

**1** Pulse **↶ 4**.

Se reproducirá repetidamente la canción.  
RPT ONE\* → RPT OFF → RPT ONE

\* Repetición única.

**2** Para cancelar el modo de repetición, seleccione (**RPT OFF**) con el mismo procedimiento que se describió antes.

### **Nota**

- En función del iPod conectado, el avance/retroceso de pistas puede no estar disponible en la reproducción repetida.

## Visualización de texto

Puede visualizar la información de la etiqueta de una canción en el reproductor iPod/iPhone.

Pulse .

Cada vez que pulse el botón, la pantalla cambiará.

### Nota

- Si TEXTSCROLL está ajustado en SCR MANUAL, mantenga pulsado  durante, al menos, 2 segundos y el texto actual se desplazará una vez.

NÚM. PISTA/TIEMPO TRANSCURRIDO → NOMBRE ARTISTA\* →  
NOMBRE ÁLBUM\* → SONG TITLE\* → NÚM. PISTA/CLOCK →  
NÚM. PISTA/TIEMPO TRANSCURRIDO

\* Información de etiquetas

Aparece el mensaje "ARTIST"/"ALBUM"/"SONG" si no hay información de etiqueta disponible.

### Notas

- El número máximo de caracteres de la unidad principal es 70 (70 bytes).
- Es posible que algunos caracteres no se muestren correctamente.
- Aparece "NO SUPPORT" cuando la información del texto no sea compatible con esta unidad.

## Radio por Internet Pandora® (opcional)

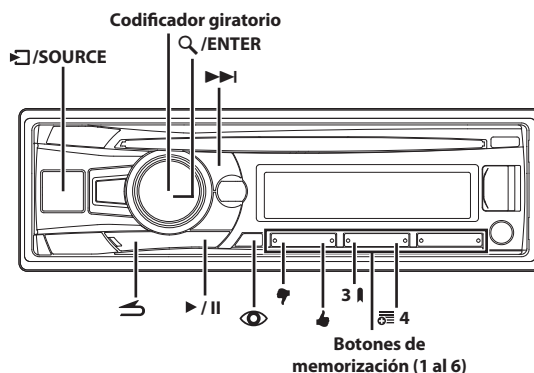





La radio por Internet Pandora® es un servicio de radio totalmente personalizable y GRATUITA ahora disponible para escuchar música en streaming en el teléfono inteligente (que ejecute Android OS o iOS). Simplemente busque el nombre de uno de sus artistas favoritos, canciones o compositores clásicos y Pandora® creará una "emisora" que reproduzca su música y otras canciones relacionadas. La unidad permite interactuar con su cuenta de Pandora® si conecta un teléfono inteligente con la versión más reciente de la aplicación Pandora® instalada.

### Notas

- Algunas funciones de la aplicación Pandora® no están disponibles desde esta unidad.
- Pandora® también se puede controlar desde un iPod touch con conexión Wi-Fi.
- Pandora® está disponible en iOS y Android OS con esta unidad.
- Antes de proceder, ajuste ALPINE APP en la posición USB o BT en función del dispositivo inteligente conectado. Para obtener más información, consulte "Configuración de aplicaciones (APP)" en la página 24.

## Escuchar Pandora®

- 1 Conecte un teléfono inteligente con la versión más reciente de Pandora®.
- 2 Pulse  /SOURCE para cambiar al modo PANDORA.
- 3 Para hacer una pausa en la reproducción, pulse . Si vuelve a pulsar  volverá a activarse la reproducción.
- 4 Para saltar a la canción siguiente, pulse .

### Notas



- La función de reproducción de una canción anterior no está disponible.
- Pandora® limita el número de saltos permitidos en su servicio. Si intenta saltar más canciones, aparecerá el mensaje "SKIP LIMIT".
- La unidad recuerda la fuente justo antes de apagarla. Si Pandora® es la última fuente SOURCE por reproducir, aparecerá como SOURCE la próxima vez que se encienda la unidad, incluso si la aplicación no se ha iniciado en el teléfono inteligente.
- El audio de Pandora® puede entrecortarse si se encuentra en zonas con poca cobertura.
- El contenido visualizado varía cuando se reciben anuncios.
- Es posible que el tiempo de reproducción no se muestre correctamente.

---

## Opiniones gestuales

---

Puede personalizar las emisoras con su opinión mediante gestos "THUMBS UP" o "THUMBS DOWN". De este modo, el sistema lo tendrá en cuenta para las selecciones de música que haga en el futuro

**Durante la reproducción, pulse  o  para activar el pulgar hacia arriba o el pulgar hacia abajo.**

: Gesto de "PULGAR HACIA ARRIBA". Pandora® agregará música parecida a su emisora.

: Gesto de "PULGAR HACIA ABAJO". Pandora® bloqueará esta canción en su emisora y se saltará la canción actual. Si supera el número de saltos permitidos, la canción actual sigue reproduciéndose.

### Nota

- En algunas situaciones, las opiniones mediante "THUMBS" pueden no estar disponibles.

---

## Búsqueda de una emisora deseada

---

Puede visualizar la lista de emisoras y seleccionarlas directamente desde la unidad.

### Búsqueda alfabética:

**1** Pulse  /ENTER para activar el modo de búsqueda.

**2** Gire el **codificador giratorio** para seleccionar "A-Z" y, a continuación, pulse  /ENTER.

El modo de búsqueda "A-Z" se activa y los nombres de las emisoras se muestran alfabéticamente.

**3** Gire el **codificador giratorio** para seleccionar la emisora que desee y, a continuación, pulse  /ENTER.

Pandora® reproducirá dicha emisora.

### Búsqueda por fecha de agregación:

**1** Pulse  /ENTER para activar el modo de búsqueda.

**2** Gire el **codificador giratorio** para seleccionar "BY DATE" y, a continuación, pulse  /ENTER.

El modo de búsqueda "By Date" se activa y los nombres de las emisoras se visualizan según la fecha en que se agregaron a la cuenta.

**3** Gire el **codificador giratorio** para seleccionar la emisora que desee y, a continuación, pulse  /ENTER.

Pandora® reproducirá dicha emisora.

### Notas

- Las emisoras compartidas se marcan con una "\*" en la lista de emisoras.
- Si se pulsa cualquiera de los **botones de memorización (1 al 6)** en el modo de búsqueda, puede realizarse una búsqueda rápidamente saltando el número especificado de canales. Para obtener más información, consulte "Función de búsqueda directa" en la página 34.

---

## QuickMix

---

Utilice QuickMix para crear una lista de reproducción basada en dos o más de sus emisoras de Pandora®. Edite las selecciones de emisoras de QuickMix en la aplicación compatible con Pandora® para iPhone cuando no esté conectado a esta unidad.

**1** Pulse  /ENTER para activar el modo de búsqueda.

**2** Gire el **codificador giratorio** para seleccionar "A-Z" o "BY DATE" y, a continuación, pulse  /ENTER.

Se activa el modo de búsqueda "A-Z" o "By Date" y se mostrará el nombre de la emisora.

**3** Pulse  /ENTER mientras selecciona "QUICKMIX".

### Notas

- Las canciones de las emisoras creadas se reproducen en secuencia aleatoria.
- Seleccione otra emisora durante el modo de búsqueda para cancelar QuickMix.
- En el modo de búsqueda, el indicador  se ilumina cuando la emisora actual pertenece a QUICKMIX.

---

## Agregar a favoritos una canción o artista que desee

---

La pista o artista que se esté reproduciendo en ese momento puede agregarse a favoritos y guardarse en su cuenta de Pandora®.

**1** Durante la reproducción, pulse **3**  (**Bookmarks**). Aparecerá la pantalla de favoritos de Pandora®.

**2** Gire el **codificador giratorio** para seleccionar "TRACK (Bookmark)" o "ARTIST (Bookmark)" y, a continuación, pulse  /ENTER.

La pista o artista actual se agrega a favoritos. Aparecerá "BMK TRACK" o "BMK ARTIST".

### Notas

- Puede ver sus favoritos en la página "Profile" en [www.pandora.com](http://www.pandora.com).
- En algunas situaciones, los favoritos pueden no estar disponibles.
- Si fallan los favoritos, aparecerá el texto BMK N/A.

---

## Creación de una nueva emisora

---

Basándose en la pista o artista que esté reproduciéndose en ese momento, puede crear una nueva emisora y guardarla en su cuenta de Pandora®.

**1** Durante la reproducción, pulse  **4** (**New Station**). Aparecerá la pantalla de nueva emisora de Pandora®.

**2** Gire el **codificador giratorio** para seleccionar "TRACK" o "ARTIST" y, a continuación, pulse  /ENTER.

Aparecerá "NEW TRACK" o "NEW ARTIST".

Se creará una nueva emisora a partir de la pista o artista actual.

### Notas

- Puede ver la nueva emisora en la página "Profile" en [www.pandora.com](http://www.pandora.com).
- En algunas situaciones, la función de creación de una nueva emisora podría no estar disponible.
- Si falla esta operación, aparecerá el texto N/A.

- Si el teléfono inteligente no está conectado a esta unidad, puede crear emisoras personalizadas de Pandora® mediante la aplicación Pandora® del teléfono inteligente. También puede crear emisoras desde Internet en [www.pandora.com](http://www.pandora.com).

## Búsqueda de posición en memoria

Durante la reproducción, puede volver rápidamente al último nivel jerárquico seleccionado en el modo de búsqueda.

Pulse .

El visualizador mostrará la última jerarquía seleccionada en el modo de búsqueda.

## Cambio de pantalla

Pulse .

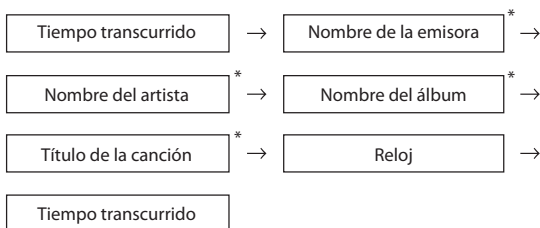

\* Información de etiquetas

Si no hay información de texto, no aparecerá nada.

### Nota

- Es posible que algunos caracteres no se muestren correctamente.



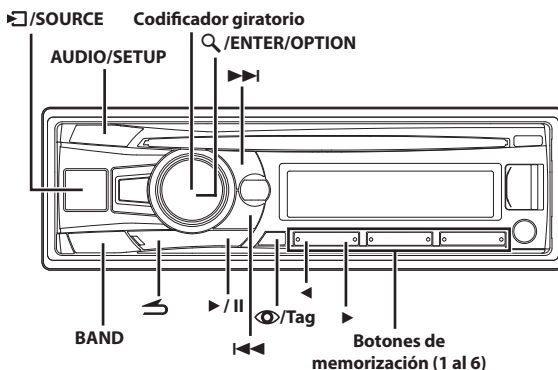



# Funcionamiento de la radio por satélite SiriusXM (Opcional)



### Funcionamiento del sintonizador SiriusXM:

Si hay conectado un sintonizador SiriusXM a esta unidad, podrá hacer lo siguiente.

### Acerca de los indicadores de esta unidad.

	Se ilumina durante el modo Instant Replay.
	Se ilumina durante el modo Tune Scan. (Consulte "Función de búsqueda de canciones" en la página 41)
	Se ilumina cuando se encuentra una ALERTA.
	Se ilumina cuando se encuentra una ALERTA de artista, cuando se activa la función de búsqueda por artista o cuando cambia un elemento relacionado con un artista en la CONFIGURACIÓN.
	Se ilumina cuando se encuentra una ALERTA de juego, cuando se activa la función de búsqueda por juego o cuando cambia un elemento relacionado con un juego en la CONFIGURACIÓN.
	Se ilumina cuando se encuentra una ALERTA de canción, cuando se activa la función de búsqueda por canción o cuando cambia un elemento relacionado con una canción en la CONFIGURACIÓN.
	Se ilumina cuando una canción que se reproduce en un canal de SiriusXM tiene información de etiqueta disponible. Parpadea durante el etiquetado.

## Recepción de canales con el sintonizador SiriusXM

### Acerca de la radio por satélite SiriusXM

Todo lo que merece la pena escuchar está en SiriusXM. Ofrece más de 130 canales, incluidos la mayoría de canales gratuitos de música comercial, además de los mejores programas de deporte, de debate y de entretenimiento. Es preciso disponer de un sintonizador SiriusXM y de la suscripción correspondiente. Para obtener más información, visite [www.siriusxm.com/activatenow](http://www.siriusxm.com/activatenow), o bien llame al número de teléfono 1-866-635-2349.

Para activar el servicio de SiriusXM Canadá, vaya a [www.xmradio.ca](http://www.xmradio.ca) y haga clic en "ACTIVATE RADIO" situado en la esquina superior derecha, o bien llame al número de teléfono 1-877-438-9677.

### Nota

- Los controles de la radio por satélite SiriusXM de esta unidad aparecen solamente cuando se conecta un sintonizador SiriusXM.

- 1 Pulse **☐** /SOURCE para activar el modo de radio por satélite (SIRIUSXM).
- 2 Pulse **◀◀** o **▶▶** para seleccionar el canal deseado. Si mantiene **◀◀** o **▶▶** pulsado, recorrerá rápidamente los canales. Otra alternativa es introducir el número del canal que desee mediante el teclado numérico o un mando a distancia opcional.

## Configuración de SiriusXM

Los pasos del 1 al 5 siguientes son comunes a las distintas funciones de SiriusXM. Para obtener información detallada, consulte cada función por separado.

- 1 Mantenga pulsado **AUDIO/SETUP** durante, al menos, 2 segundos para activar el modo SETUP.
- 2 Gire el **codificador giratorio** para seleccionar "SIRIUSXM" y, a continuación, pulse **Q** /ENTER. Se activará el modo de configuración de SIRIUSXM.
- 3 Gire el **codificador giratorio** para seleccionar los elementos que desee y, a continuación, pulse **Q** /ENTER.  
SIRIUSXM:  
ALERTSETUP ↔ GAME ALERT ↔ P-LOCK ↔ SIGNAL IND ↔ TUNE START\*  
\* Solo aparece si hay conectado un sintonizador SiriusXM SXV200.
- 4 Gire el **codificador giratorio** para cambiar la configuración.
- 5 Mantenga pulsado **AUDIO/SETUP** durante, al menos, 2 segundos. Se cancela el modo SETUP.

### Notas

- Pulse **↵** para regresar al modo anterior.
- Si no se realiza ninguna operación en un espacio de 60 segundos, la unidad vuelve al modo normal.

## Gestión de alertas de artistas y canciones

Puede realizar las siguientes operaciones para cambiar los ajustes de las alertas. La función de alertas de artistas y canciones permite marcar artistas y canciones del canal activo y la unidad alertará más adelante cuando dichos artistas o canciones suenen en otros canales.

### Elemento de configuración: ALERTSETUP

#### Opciones de configuración:

ALERT LIST / ALERT / A S ALERT / DELETE ALL

#### ALERT LIST

Esta opción del menú permite activar la alerta de artista/canción para artistas/canciones independientes (ALERT ON o OFF) o para borrar alertas independientes de artistas/canciones guardadas (DELETE).

- 1 Gire el **codificador giratorio** para seleccionar ALERT LIST y, a continuación, pulse **Q** /ENTER.
- 2 Gire el **codificador giratorio** para seleccionar un artista o una canción almacenada y, a continuación, pulse **Q** /ENTER.
- 3 Gire el **codificador giratorio** hasta la posición ALERT para activar (ALERT ON) o desactivar (ALERT OFF) la alerta para el artista/canción seleccionado o gire el **codificador giratorio** para seleccionar DELETE y borrar el artista/canción seleccionado de la memoria.

#### ALERT

Esta opción del menú permite desactivar temporalmente las alertas de artista/canción para todos los artistas/canciones. Cuando se vuelvan a reactivar las alertas, las alertas independientes de artistas/canciones permanecerán desactivadas en los ajustes del ALERT LIST.

Gire el **codificador giratorio** para seleccionar ALERT ON o OFF y, a continuación, pulse **Q** /ENTER.

Si selecciona ON, se activa la alerta para todos los artistas/canciones almacenados.

Si selecciona OFF, se desactivan las alertas para todos los artistas/canciones almacenados.

#### A S ALERT

Este menú permite activar las alertas de todas las fuentes.

Gire el **codificador giratorio** para seleccionar ON o OFF y, a continuación, pulse **Q** /ENTER.

Si se ajusta en ON, se activa la alerta de todas las fuentes.

Si OFF está seleccionado, solo la alerta de la fuente SIRIUSXM está activada.

#### DELETE ALL

Esta operación eliminará todas las alertas (artistas, canciones y equipos) guardadas en la memoria.

Tras seleccionar este elemento,

Gire el **codificador giratorio** para seleccionar DELETE YES y, a continuación, pulse **Q** /ENTER.

## Ajuste de alertas de equipo deportivo favorito

Esta opción del menú permite seleccionar sus equipos favoritos, organizados por ligas, de modo que reciba una alerta cuando se estén retransmitiendo partidos de sus equipos favoritos en otros canales.

### Elemento de configuración: GAME ALERT

Tras seleccionar GAME ALERT, aparecerá una lista de liga deportiva.

- 1 Gire el **codificador giratorio** para seleccionar la liga que desee y, a continuación, pulse **Q** /ENTER.
- 2 Gire el **codificador rotatorio** para seleccionar el equipo que desee almacenar y, a continuación, pulse **Q** /ENTER. "TEAM SAVED" y "X U(sed)/Y E(mpty)" se visualiza. X es el número total de elementos de alerta de artista/canción/partido guardados en la memoria e Y es el número total de listas en la memoria todavía aptas para almacenar datos.

#### Nota

- Seleccione "NONE" en la lista de equipos si no desea guardarlo en la memoria.

## Configuración del control parental

Es posible bloquear canales y protegerlos mediante contraseña. Los canales bloqueados tendrán el acceso bloqueado si no se introduce la contraseña. Puede desbloquear un canal o cambiar la contraseña desde esta opción del menú.

### Elemento de configuración: P-LOCK

#### Opciones de configuración:

CLEAR ALL / LOCKED CH / EDIT CODE

#### ¿Cómo introduzco la contraseña?

- 1 Tras seleccionar P-LOCK, aparecerá una pantalla para introducir la contraseña.
- 2 Introduzca la contraseña mediante el **codificador giratorio**.  
La contraseña predeterminada inicial de cuatro dígitos es 0000. La contraseña se introduce de dígito en dígito con el **codificador giratorio**.  
Por ejemplo, si gira 2 pasos hacia la derecha, se selecciona el número 1.  
Tras introducir el dígito, se visualiza como "※" (un asterisco).
- 3 Pulse ►► y, después, introduzca el siguiente dígito de la contraseña tal como se describió en el paso 2.
- 4 Repita los pasos 2 y 3 hasta que haya introducido los 4 dígitos de la contraseña y, a continuación, pulse **Q/ENTER**.  
Una vez introducida correctamente la contraseña, se pueden configurar los elementos CLEAR ALL/LOCKED CH/EDIT CODE.

#### CLEAR ALL:

Desbloquea todos los canales bloqueados.

Gire el **codificador giratorio** para seleccionar CLEAR YES y, a continuación, pulse **Q/ENTER**.

#### LOCKED CH:

Después de seleccionar este elemento, gire el **codificador giratorio** para seleccionar un canal de la lista de canales, pulse **Q/ENTER** para seleccionar el bloqueo o desbloqueo del canal. Los canales bloqueados no se pueden sintonizar si no se introduce la contraseña. Los canales bloqueados aparecen con una "L" delante del número del canal.

#### EDIT CODE:

Permite cambiar la contraseña.

- 1 **Introduzca la contraseña antigua tal como se describe en los pasos 1-4 de "¿Cómo introduzco la contraseña?"**. Una vez introducida la contraseña, aparecerá la pantalla de introducción de la nueva contraseña.
- 2 **Introduzca la contraseña nueva tal como se describe en los pasos 1-4 de "¿Cómo introduzco la contraseña?"**. Aparecerá ahora una pantalla de confirmación (CNFIRM) y deberá volver a introducir la nueva contraseña para confirmarla.  
Cuando la contraseña se ha cambiado correctamente, la unidad muestra el mensaje CODE SAVED.

#### Nota

- Anote los números y guárdelos en un lugar seguro para evitar olvidarlos.

## Confirmación de la intensidad de la señal SiriusXM

Puede verificar la intensidad de la señal mediante este elemento de configuración.

### Elemento de configuración: SIGNAL IND

#### Opciones de configuración:

SIGNAL IND

#### SIGNAL IND:

Este elemento del menú muestra la intensidad de la señal SiriusXM como STRONG, GOOD, WEAK o NO SIGNAL.

#### Nota

- Si el indicador de señal muestra Weak o No Signal y el vehículo está aparcado en el exterior sin obstáculos en la orientación Sur, es posible que la antena SiriusXM no esté bien instalada o se haya averiado.

## Configuración de inicio de canción

Si sintoniza una emisora memorizada que emite música, la canción comenzará desde el principio.

### Elemento de configuración: TUNE START

#### Opciones de configuración:

OFF / ON (ajuste inicial)

#### OFF:

Si está ajustado en OFF, el modo de inicio de canción no estará disponible.

#### ON:

Si está ajustado en ON, al seleccionar una emisora presintonizada se reiniciará la reproducción de la canción que se está reproduciendo desde el principio. Si pulsa **↵**, volverá a la radio por satélite en directo.

#### Nota

- Solo aparece si hay conectado un sintonizador SiriusXM SXV200.

## Comprobación del número de ID de radio SiriusXM

Para suscribirse al servicio de radio por satélite SiriusXM, es necesario localizar e identificar el ID de radio de su sintonizador SiriusXM. El ID de radio consta de 8 caracteres y se encuentra en la parte inferior del sintonizador SiriusXM. También puede obtener este número seleccionando el canal 0 según se indica en los pasos siguientes:

- 1 En el modo de radio por satélite, pulse **◀◀** o **▶▶** para seleccionar el canal "0".

En la unidad aparecen "RADIO ID" y el número del ID alternativamente.

#### Nota

- El ID de radio no puede contener las letras I, O, S o F.

- 2 Para cancelar la visualización del número de ID, seleccione un canal que no sea "0".



---

## Memorización de canales

---

### 1 Pulse **BAND** para seleccionar la banda en la que desee almacenar el número de memorización.

Existen 3 bandas de números de memorización de radio por satélite.

Cada vez que pulse el botón **BAND**, la banda cambiará: SXM1 → SXM2 → SXM3 → SXM1

### 2 Sintonice el canal que desee y pulse uno de los botones de memorización (1 al 6) sin soltarlo (durante, al menos, 2 segundos) para guardar el canal.

La pantalla mostrará entonces la banda y el número de memorización guardado (por ejemplo, SXM1-3 si se selecciona el botón de memorización 3 de BAND1).

### 3 Repita el mismo procedimiento para guardar hasta 5 canales más en la misma banda.

#### Notas

- Es posible memorizar hasta un total de 18 canales en los números de memorización (6 canales por cada banda; SXM1, SXM2 y SXM3).
- Si almacena un nuevo canal en un número de memorización que ya contiene otro canal, el canal activo se borrará y será reemplazado por el nuevo.

---

## Sintonización de canales mediante números de memorización

---

### 1 Pulse **BAND** para seleccionar la banda de números de memorización a la que desee acceder.

### 2 Pulse los botones de memorización (1 al 6) correspondientes al canal de radio por satélite guardado en la memoria.

---

## Función de inicio canción

---

Utilice la función TUNE START para reproducir contenido musical desde el principio en emisoras memorizadas programadas. El usuario puede disfrutar de la pista completa (por ejemplo, la canción íntegra) en vez de tener que escucharla desde que se sintoniza. TUNE START se puede ajustar en OFF. Para obtener más información, consulte "Configuración de inicio de canción" en la página 40.

#### Nota

- Las emisoras memorizadas que reproducen contenido no musical comenzarán a reproducir el canal desde el punto actual de reproducción cuando se seleccionen.

---

## Función de búsqueda de canciones

---

Mientras escucha la radio por satélite SiriusXM, puede recorrer todas las canciones de su banda favorita que han sonado en sus emisoras memorizadas.

### 1 Mantenga pulsado **Q/ENTER/OPTION** durante, al menos, 2 segundos cuando quiera buscar la música presintonizada.

El modo de opciones se activa.

### 2 Gire el **codificador giratorio** para seleccionar TUNE SCAN y, a continuación, pulse **Q/ENTER**.

El indicador "**T.S.**" se ilumina durante el modo TUNE SCAN. Si pulsa **Q/ENTER** durante la reproducción de búsqueda, se cancelará el modo TUNE SCAN, se reproducirá la pista seleccionada normalmente y el indicador "**T.S.**" desaparecerá. Pulse **↵** durante la reproducción de búsqueda para cancelar el modo TUNE SCAN. El sintonizador volverá al canal previo al inicio de TUNE SCAN y se visualizará "SCAN STOP".

#### Notas

- Esta función está disponible si hay conectado un sintonizador de vehículo SiriusXM SXV200.
- Si no se realiza ninguna operación durante el proceso de búsqueda, cuando esta haya terminado, el siguiente modo dependerá del sintonizador SiriusXM.
- Durante el modo Tune Scan, se visualizan el nombre del artista y el nombre de la canción.
- SiriusXM Tune recorre todas las canciones de los canales de música presintonizados solamente en la banda actual, de la más antigua a la más reciente.

---

## Almacenamiento de alertas deseadas de artista y canción

---

Mientras escucha la radio por satélite SiriusXM, puede recibir alertas si sus artistas o canciones favoritos están sonando en otros canales. Aparecerá un mensaje de ALERT de interrupción cuando se encuentre un artista o canción que coincida con sus preferencias en otro canal. Para obtener más información sobre información de ALERT de interrupción, consulte "Recepción y sintonización de una alerta" en la página 42.

### 1 Pulse **Q/ENTER/OPTION** y no lo suelte durante, al menos, 2 segundos cuando esté sonando una canción o un artista que quiera almacenar.

El modo de opciones se activa.

### 2 Gire el **codificador giratorio** para seleccionar ALERT MEMO y, a continuación, pulse **Q/ENTER**.

### 3 Gire el **codificador giratorio** para elegir SAVE ART? o SAVE SNG? (si está disponible) y, a continuación, pulse **Q/ENTER**.

#### Nota

- Si no es posible guardar el nombre del artista o el título de la canción, aparecerá NO ARTIST o NO SONG en la pantalla.

### 4 La nueva alerta se ha guardado en la memoria.

Aparece una pantalla emergente "ART/SONG SAVED", seguida por "XX U(sed)/YY E(mpty)". XX es el número total títulos de canciones o nombres de artistas guardados en la memoria e YY es el número total de posiciones de memoria todavía aptas para almacenar datos.

#### Notas

- Si intenta almacenar datos en una memoria llena, aparecerá "MEM FULL" seguido de "REPLACE/CANCEL". Si quiere reemplazar un elemento de alerta existente, seleccione "REPLACE" girando el **codificador giratorio** y, a continuación, pulse **Q/ENTER**; aparecerá la lista de alertas existentes guardadas en la memoria. Seleccione una de las alertas guardadas utilizando el **codificador giratorio**. Para sustituir la alarma seleccionada, pulse **Q/ENTER** y "ART/SONG SAVED" y "X U(sed)/ Y E(mpty)" se visualizará.
- Puede gestionar la memoria de alertas guardadas en el modo Configuración; encontrará más información en consulte "Gestión de alertas de artistas y canciones" en la página 39.

- Si no ha realizado ninguna operación durante 60 segundos, el modo de ajuste se apagará.

## Recepción y sintonización de una alerta

Cada vez que un equipo deportivo, artista o canción se esté reproduciendo en otro canal, aparecerá una interrupción con mensaje de alerta ALERT en la pantalla de la unidad y el indicador correspondiente se ilumina (consulte "Acerca de los indicadores de esta unidad." en la página 38). Para sintonizar el partido, artista o canción identificado por la alerta, siga estos pasos:

**1** Gire el **codificador giratorio** para seleccionar el partido, artista o canción que desee en la lista de alertas activas.

**2** Pulse **Q/ENTER**.

### Notas

- Si no se realiza ninguna operación en 5 segundos, la unidad vuelve al modo normal.
- Los equipos/nombres de artista y títulos de canción guardados y reproducidos actualmente aparecerán en una categoría denominada "MY MUSIC"/"MY GAMES" en el modo de búsqueda. Para obtener más información, consulte "Función de búsqueda" en la página 42.
- Cuando se produce una alerta de artista o de canción, puede pulsar **Q** para cambiar la información del modo siguiente.  
Nombre de artista\* → Nombre de canción\* → Número de canal → Nombre de canal → Nombre de artista\*
- \* En función del tipo de alerta, el orden de visualización del nombre de artista y el nombre de canción puede aparecer invertido.

## Función de búsqueda

Puede buscar contenido de programas de SiriusXM por categoría o por canal.

**1** Acceda al modo SEARCH pulsando **Q/ENTER** en el modo SiriusXM.

**2** Gire el **codificador giratorio** para seleccionar la categoría que desee y, a continuación, pulse **Q/ENTER**.

**3** Gire el **codificador giratorio** para seleccionar el nombre de Channel que desee y, a continuación, pulse **Q/ENTER**.

### Búsqueda por canal

**1** Acceda al modo de búsqueda y gire el **codificador giratorio** para seleccionar ALL CHANS. Pulse **Q/ENTER**.

All Channels se visualizará en una lista.

**2** Gire el **codificador giratorio** para seleccionar el canal que desee y, a continuación, pulse **Q/ENTER** para confirmar.

### Notas

- Pulse **Q**: se visualizará la información de los canales de emisión. Puede elegir el canal seleccionado en la lista de nombres de artista o la lista de nombres de canción.  
Cada vez que pulse **Q**, la pantalla cambiará tal como se describe a continuación.  
Número de canal → Nombre de canal → Nombre de artista → Nombre de canción → Número de canal
- Durante la búsqueda de canal, pulse **◀** o **▶** para seleccionar otra categoría.

### Búsqueda en mi música

**1** Acceda al modo de búsqueda y gire el **codificador giratorio** para seleccionar MY MUSIC\*. Pulse **Q/ENTER**.

Los nombres de artista y de canción almacenados y reproducidos actualmente aparecerán en una lista.

\* Aparece solo cuando se emite la canción o el artista almacenado.

**2** Gire el **codificador giratorio** para seleccionar el artista/canción que desee y, a continuación, pulse **Q/ENTER** para confirmar.

Se recibirá el canal del artista o canción seleccionado que se esté emitiendo.

### Notas

- Pulse **Q**: se visualizará la información de los canales de emisión. Puede elegir el canal seleccionado en la lista de nombres de artista o la lista de nombres de canción.  
Cada vez que pulse **Q**, la pantalla cambiará tal como se describe a continuación.  
Nombre de artista\* → Nombre de canción\* → Número de canal → Nombre de canal → Nombre de artista\*
- \* En función del tipo de alerta, el orden de visualización del nombre de artista y el nombre de canción puede aparecer invertido.

### Búsqueda en mis juegos

**1** Acceda al modo de búsqueda y gire el **codificador giratorio** para seleccionar MY GAMES\*. Pulse **Q/ENTER**.

El equipo deportivo almacenado y el partido emitido actualmente aparecen en una lista.

\* Aparece solo cuando se emite el partido del equipo almacenado.

**2** Gire el **codificador giratorio** para seleccionar el equipo que desee y, a continuación, pulse **Q/ENTER** para confirmar.

Se recibirá el canal del partido seleccionado que se esté emitiendo.

### Nota

- Pulse **Q**: se visualizará la información de los canales de emisión. Cada vez que pulse **Q**, la pantalla cambiará tal como se describe a continuación.  
Nombre de liga & Nombre de equipo → Número de canal → Nombre de canal → Nombre de liga & Nombre de equipo

### Búsqueda por favoritos destacados (FEATURED)

La categoría (banco) recomendada por SiriusXM se visualizará tras seleccionar esta función.

Cuando se selecciona una categoría, aparece su canal. Cada vez que pulse **Q**, la pantalla cambia con el orden N.º de canal (Pantalla inicial) → Nombre de canal → Nombre de artista → Título de canción, cuando se visualiza la lista de canales.

**1** Acceda al modo de búsqueda y gire el **codificador giratorio** para seleccionar FEATURED\*. Pulse **Q/ENTER**.

La categoría (banco) recomendada por SiriusXM se visualiza como una lista.

\* Solo aparece cuando se conecta un sintonizador SiriusXM SXV200.

**2** Gire el **codificador giratorio** para seleccionar una categoría y, a continuación, pulse **Q/ENTER**.

- 3 Gire el **codificador giratorio** para seleccionar el canal de la categoría elegida y, a continuación, pulse **Q/ENTER** para confirmar.

#### Notas

- Si pulsa **↶** regresará al modo anterior.
- Si no se realiza ninguna operación en un espacio de 60 segundos, la unidad vuelve al modo normal.
- Cuando la emisora de favoritos seleccionada no está emitiendo, se sintonizará el canal 000 automáticamente.
- Si se selecciona un canal al que no se está suscrito, el número de canal se marca con “\*”.

## Utilización de la función de memoria de salto y recuperación de salto

- 1 Con el modo SiriusXM activado, seleccione su canal SiriusXM favorito.
- 2 Mantenga pulsado **▶/II** durante, al menos, 2 segundos. El canal seleccionado se almacena como la fuente del salto.
- 3 Mantenga pulsado **BAND** durante, al menos, 2 segundos para recuperar el canal y, a continuación, sintonice el canal de la fuente del salto guardado.

#### Notas

- Si pulsa **BAND** de nuevo y no lo suelta durante, al menos, 2 segundos saltará de nuevo al modo o canal SiriusXM anterior.
- Durante la reproducción de canales Jump Source guardados, no es posible utilizar la función de búsqueda ni subir o bajar de canal.

## Función de repetición

En modo SiriusXM, puede poner en pausa, rebobinar y volver a reproducir radio por satélite SiriusXM en directo.

- 1 Mientras esté escuchando un canal SiriusXM, pulse **▶/II** para acceder al modo de repetición, que silencia el audio. En este modo, aparecerá “PAUSED” en la pantalla. El indicador **“I.R.”** se iluminará.
- 2 Pulse **▶/II** para reanudar la reproducción del audio guardado justo a partir del punto en que se puso en pausa.

Durante la reproducción, el receptor SiriusXM sigue almacenando el audio del canal hasta que se anule el modo de reproducción.

#### Durante la reproducción de REPLAY:

- Retroceso rápido:  
Mantenga pulsado **I◀◀**.
- Avance rápido:  
Mantenga pulsado **▶▶I**.
- Para volver al principio de la canción actual:  
Pulse **I◀◀**.
- Para avanzar al principio de la siguiente canción:  
Pulse **▶▶I**.

#### Nota

- Si continúa pulsando el retroceso rápido hasta el final, se cancela el modo Replay y la unidad cambia al modo de radio SiriusXM en directo.

- 3 Pulse **↶** para cancelar el modo REPLAY.

La unidad volverá al modo de radio SiriusXM en directo.

## Función de bloqueo parental

Esta función puede ayudar a restringir la escucha de canales únicamente a los niños con la edad apropiada. Para obtener más información sobre la configuración de la contraseña de control parental, consulte “Configuración del control parental” en la página 40.

Cuando se selecciona un canal bloqueado, aparece la ventana emergente “CH LOCKED” seguida de “LOCK CODE?”.

Introduzca la contraseña de 4 dígitos que estableció y pulse **Q/ENTER**, consulte “Configuración del control parental” en la página 40.

Gire el **codificador giratorio** para seleccionar números del 0 al 9 y, a continuación, utilice **◀◀** o **▶▶I** para ajustar el dígito. El número inicial es 0000.

#### Notas

- Si se equivoca al introducir la contraseña, aparecerá el mensaje “CODE ERROR”.
- Una vez introducida la contraseña correcta, podrá acceder a todos los canales bloqueados sin tener que volver a introducirla hasta que apague y vuelva a encender la unidad.

## Almacenamiento de información de etiquetas con la función iTunes Tagging

La función iTunes Tagging permite etiquetar las canciones que escuche en canales SiriusXM. Utilice esta unidad en combinación con un sintonizador SiriusXM opcional y un iPod/iPhone compatible con etiquetas para poder etiquetar la música que escuche. Esta información de etiquetas se transferirá automáticamente al iPod/iPhone. Más adelante, cuando conecte el iPod/iPhone a iTunes, podrá escuchar fragmentos, comprar y descargar las canciones que haya etiquetado. Para obtener más información, consulte el Manual de operación del iPod/iPhone compatible con las etiquetas.

El indicador **Tag** se iluminará cuando se reproduzca una canción en un canal SiriusXM con información de etiqueta disponible.

Mantenga pulsado **Ⓢ/Tag** durante, al menos, 2 segundos para guardar su información de etiqueta.

Durante el etiquetado, el indicador **Tag** parpadea.

Si no hay ningún iPod/iPhone conectado, se visualiza “TAG COUNTX” (X es la cantidad total de información de etiquetas guardada en esta unidad).

#### Notas

- Durante el etiquetado, el iPod/iPhone tiene prioridad para guardar la información de etiquetas. Si no hay ningún iPod/iPhone conectado, la información de etiquetas se guarda en esta unidad.
- Cuando la memoria del iPod/iPhone está llena, aparece “iPod FULL” y “TAG COUNTX”. La información de etiquetas se almacenará en la unidad.
- Si la operación falla, aparecerá “CANNOT TAG”.
- Esta unidad puede almacenar hasta 50 canciones etiquetadas. Cuando la memoria de la unidad está llena, aparece “TAGCOUNT50” y “MEMO FULL”.
- Si se conecta un iPod no compatible con la función de etiquetado, aparece “NON-TAGGING IPOD”.
- Si desconecta el iPod/iPhone de la unidad durante el proceso de etiquetado, la información de etiquetas se almacenará en la unidad.
- Si hay información de etiquetas almacenada en la unidad, al conectar un iPod/iPhone compatible con la función de etiquetado, la información de etiquetas almacenada se transferirá automáticamente al iPod/iPhone. Si la memoria del iPod/iPhone se llena, aparecerá el mensaje “iPod FULL” y cualquier información de etiquetas pendiente en la unidad no se transferirá al iPod/iPhone.

- Si ya existe información de etiquetas, aparecerá "ALREADY TAGGED" cuando intente etiquetar la información de nuevo.

## Cambio de pantalla

La información de texto, como el nombre de canal, el nombre de artista/tema y el título de canciones o programas, está disponible en cada canal SiriusXM. La unidad puede mostrar esta información de texto tal y como se describe a continuación.

### En el modo SiriusXM, pulse .

Cada vez que pulse este botón, la pantalla cambiará de la forma siguiente.

Número de banda/canal → Nombre de canal\* →

Nombre de artista\* → Título de canción\* →

Información de contenido\* → Nombre de categoría\* → Reloj →

Número de banda/canal

\* Si no hay información de texto, no aparecerá nada.

# Información

## En caso de dificultad

Si surge algún problema, apáguelo y vuelva a encenderlo. Si la unidad sigue sin funcionar correctamente, compruebe las cuestiones que aparecen en la lista siguiente. Esta guía le ayudará a aislar el problema si la unidad no funciona. Si el problema persiste, compruebe si el resto de su sistema está adecuadamente conectado o consulte a un proveedor autorizado por Alpine.

### Cuestiones básicas

#### En la pantalla no aparece ningún elemento o función.

- El vehículo tiene el contacto apagado.
  - Si ha realizado las conexiones de acuerdo con las instrucciones, la unidad no funcionará con la llave de encendido en OFF.
- Las conexiones del conductor de alimentación (Rojo) y el conductor de batería (Amarillo) no son adecuadas.
  - Compruebe las conexiones del conductor de alimentación y el conductor de batería.
- Fusible fundido.
  - Compruebe el fusible de la unidad; si fuera necesario, cámbielo por otro del valor apropiado.
- El microordenador interno funciona mal a causa de interferencias, ruido, etc.
  - Presione el interruptor **RESET** con un bolígrafo u otro elemento puntiagudo.

### Radio

#### No se recibe ninguna emisora.

- La antena no está conectada o el cable está desconectado.
  - Compruebe que la antena esté correctamente conectada; sustituya la antena o el cable en caso necesario.

#### No se pueden sintonizar emisoras en el modo de búsqueda.

- Se encuentra en una zona en la que las señales son demasiado débiles.
  - Compruebe si el sintonizador está en el modo DX.
- Si se encuentra en un área de señal primaria, es posible que la antena no tenga conexión a tierra o no esté conectada correctamente.
  - Compruebe la conexión de la antena; asegúrese de que la antena esté correctamente conectada a tierra en la ubicación de montaje.
- Es posible que la antena no tenga la longitud adecuada.
  - Compruebe que la antena está completamente extendida y, si está rota, sustitúyala por una nueva.

#### La emisión es ruidosa.

- La longitud de la antena no es adecuada.
  - Extienda la antena completamente; sustitúyala si está rota.
- La antena no tiene una buena conexión a tierra.
  - Asegúrese de que la antena está correctamente conectada a tierra en su ubicación de montaje.

### CD

#### El reproductor de CD no funciona.

- Se encuentra por encima del rango de temperatura para CD, de +50 °C.
  - Deje que se enfríe la temperatura en el interior (o en el maletero) del vehículo.

### El sonido de reproducción de un CD oscila.

- Condensación de humedad en el módulo de CD.
  - Espere el tiempo necesario para que se evapore la humedad (1 hora aproximadamente).

### No es posible insertar CD.

- Ya hay un CD en el reproductor de CD.
  - Expulse el CD y retírelo.
- El CD no está correctamente insertado.
  - Asegúrese de insertar el CD de acuerdo con las instrucciones de la sección Funcionamiento del reproductor de CD.

### El CD no avanza ni retrocede.

- El CD está dañado.
  - Extraiga el CD y tírelo; la utilización de un CD dañado en la unidad podría averiar el mecanismo.

### El sonido salta debido a las vibraciones.

- Montaje incorrecto de la unidad.
  - Vuelva a montar la unidad de manera que quede bien sujeta.
- El disco está muy sucio.
  - Limpie el disco.
- El disco está rayado.
  - Cambie el disco.
- La lente de la unidad está sucia.
  - No utilice un disco limpiador de lentes de venta en comercios. Póngase en contacto con su distribuidor Alpine más cercano.

### El sonido salta sin haber vibraciones.

- El disco está sucio o rayado.
  - Limpie el disco; si el disco está dañado debe sustituirse.

### Aparece Error (solo reproductor de CD integrado).

- Error mecánico
  - Pulse . Una vez que desaparezca la indicación de error, introduzca de nuevo el disco. Si la solución señalada no resuelve el problema, consulte a su proveedor Alpine más cercano.

### No es posible reproducir discos CD-R/CD-RW.

- No se ha realizado la sesión de cierre (finalización).
  - Finalice el disco y vuelva a intentar reproducirlo.

## MP3/WMA

### Los archivos MP3 o WMA no se reproducen.

- Se produjo un error de escritura. El formato MP3/WMA no es compatible.
  - Compruebe que los datos MP3/WMA se han escrito en un formato válido. Consulte “Acerca de MP3/WMA” en la página 13 y vuelva a grabar en el formato compatible con este dispositivo.

## Audio

### No sale el sonido por los altavoces.

- La unidad no recibe señal del amplificador interno.
  - POWER IC está en “ON”, consulte “Conexión a un amplificador externo (POWER IC)” en la página 17.

## iPod

### El iPod no puede reproducir y no emite ningún sonido.

- El iPod no se ha reconocido.
  - Reinicie esta unidad y el iPod. Consulte “Puesta en funcionamiento inicial del sistema” en la página 10. Para reiniciar el iPod, consulte el Manual de operación del iPod.

## Indicaciones para el reproductor de CD

### NO DISC

- No se ha insertado ningún CD.
  - Inserte un CD.
- Aunque hay un disco introducido, aparece la indicación “NO DISC” y la unidad no reproduce ni expulsa el disco.
  - Retire el disco siguiendo estos pasos:
    - Pulse el botón de nuevo durante, al menos, 2 segundos. Si el disco no sale, consulte con un distribuidor de Alpine.

### ERROR

- Error del mecanismo.
  - 1 Pulse el botón y expulse el CD. Si la unidad no expulsa el disco, consulte con su proveedor Alpine.
  - 2 Si la indicación de error persiste tras la expulsión del disco, vuelva a pulsar el botón . Si la indicación de error tampoco desaparece al pulsar el botón varias veces, consulte a su proveedor Alpine.
- Si aparece “ERROR”:
  - Si no se puede expulsar el disco pulsando el botón , pulse el interruptor **RESET** (consulte “Puesta en funcionamiento inicial del sistema” en la página 10) y pulse el botón de nuevo. Si sigue sin poder expulsar el disco, consulte con un distribuidor de Alpine.

### PROTECT

- Se reprodujo un archivo WMA protegido contra copia.
  - Solo puede reproducir archivos no protegidos contra copia.

### UNSUPPORTED

- Se ha utilizado una velocidad de bit/velocidad de muestreo no admitida por la unidad.
  - Utilice una velocidad de bit/velocidad de muestreo admitida por la unidad.

### NO SUPPORT

- Hay insertado un disco con contenido en formato AAC.
  - Utilice un disco con contenido de formato compatible.

## Indicaciones para memorias Flash

### ERROR-01

- Error de comunicación.
  - Puede resolver este problema cambiando la fuente, apagando o encendiendo la unidad o activando o desactivando ACC.

### ERROR

- Error de comunicación u otro error.
  - Puede resolver este problema cambiando la fuente, apagando o encendiendo la unidad o activando o desactivando ACC.

## ERROR-04

- El dispositivo de memoria Flash USB recibe una corriente anómala.
    - Puede resolver este problema cambiando la fuente, apagando o encendiendo la unidad, o apagando el contacto y volviendo a activar ACC.
- 

## NO DEVICE

- No se ha conectado ninguna memoria Flash.
    - Asegúrese de que el dispositivo de memoria Flash está correctamente conectado.
- 

## NO FILE

- No hay ninguna canción (archivo) almacenada en la memoria Flash.
    - Conecte el dispositivo de memoria Flash una vez que haya almacenado canciones (archivos) en él.
- 

## UNSUPPORTED

- Se ha utilizado una velocidad de bit/velocidad de muestreo no admitida por la unidad.
    - Utilice una velocidad de bit/velocidad de muestreo admitida por la unidad.
- 

## PROTECT

- Se reprodujo un archivo WMA protegido contra copia.
    - Solo puede reproducir archivos no protegidos contra copia.
- 

## NO SUPPORT

- Se ha recibido información de texto que no es compatible con la unidad.
    - Cambie la información de texto por texto que sea compatible con la unidad.
- 

## DEVICE ERR

- Se ha conectado un dispositivo USB no compatible.
    - Utilice una memoria Flash distinta.
- 

## Indicaciones para el modo iPod

### NO SONG

- No hay canciones en el iPod/iPhone.
    - Descargue canciones en el iPod/iPhone.
- 

### ERROR-01

- Error de comunicación.
    - Puede resolver este problema cambiando la fuente, apagando o encendiendo la unidad o activando o desactivando ACC.
- 

## ERROR-02

- La versión del iPod/iPhone es demasiado antigua.
    - Actualice la versión del iPod/iPhone.
- 

## ERROR-03

- El iPod/iPhone no está verificado.
    - Puede resolver este problema reiniciando el iPod/iPhone.
- 

## ERROR-04

- El iPod/iPhone recibe una corriente anómala.
    - Puede resolver este problema cambiando la fuente, apagando o encendiendo la unidad o activando o desactivando ACC.
- 

## NO DEVICE

- El iPod/iPhone no está conectado.
    - Asegúrese de que el iPod/iPhone está correctamente conectado y de que el cable no esté doblado en exceso.
- 

## UPDATING

- El modo de búsqueda se activa durante la descarga de canciones.
    - No es necesario realizar ninguna operación.
- 

## Indicaciones para el modo Pandora®

### NO PANDORA

- No hay ningún smartphone conectado.
    - Asegúrese de que haya un smartphone correctamente conectado.
- 



### NO STATION

- No ha creado ninguna emisora personalizada de Pandora®.
    - Si no está conduciendo, puede utilizar la aplicación Pandora® compatible en el teléfono inteligente para crear sus emisoras de Pandora®.
- 

### SEE DEVICE

- La música no se puede reproducir porque la aplicación Pandora® compatible en el teléfono inteligente exige la atención del usuario.
    - Si no está conduciendo, consulte la aplicación Pandora® compatible en el teléfono inteligente.
- 

### NO SERVICE

- Ha activado en la unidad CDE-153BT/UTE-52BT el modo Pandora® pulsando /SOURCE con el teléfono inteligente conectado sin haber iniciado o instalado la aplicación Pandora®.
    - Inicie la aplicación Pandora® en el teléfono inteligente.
    - Seleccione una fuente que no sea Pandora® pulsando /SOURCE.
-

## Mensajes de asesoramiento de SiriusXM

Es posible que aparezcan los siguientes mensajes mientras utiliza la unidad en modo SiriusXM.

### CHK TUNER

- El sintonizador SiriusXM está desconectado o la unidad no logra comunicarse bien con el sintonizador.
  - Conecte el sintonizador o compruebe la conexión del sintonizador en la parte trasera de la unidad.

### CHK ANT

- La antena o el cable de la radio por satélite SiriusXM está dañado o no se ha conectado correctamente al sintonizador SiriusXM.
  - Verifique que el cable de la antena de SiriusXM está conectado al sintonizador SiriusXM y compruebe que el cable de la antena no está doblado ni dañado. Cambie la antena si fuera necesario.

### NO SIGNAL

- La señal de satélite de SiriusXM es demasiado débil en la ubicación actual.
  - Mueva el vehículo a un lugar desde donde tenga vistas claras de cielos del sur.
  - Asegúrese de que la antena de la radio por satélite está bien montada y no hay objetos metálicos que la obstruyan.

### CH UNSUB

- El canal activo ya no tiene suscripción o el canal solicitado no está disponible en el paquete de su suscripción.
  - Nota**
    - La unidad regresará al canal seleccionado anteriormente o al canal 1 automáticamente.
  - Visite [www.siriusxm.com](http://www.siriusxm.com) para obtener más información sobre el modo de suscripción de este canal.

### CH UNAVAIL

- El canal activo ya no está en la lista de canales SiriusXM o el usuario ha introducido un número de canal no válido.
  - Nota**
    - La unidad regresará al canal anterior o al canal 1 automáticamente.
  - Visite [www.siriusxm.com](http://www.siriusxm.com) para obtener más información sobre la lista de canales actuales.

SUBSCRIP



UPDATED -



ANY KEY TO



CONTINUE

- Se ha actualizado su suscripción.
  - Pulse cualquier botón para que desaparezca este mensaje.

### LOCK CODE?

- Se ha seleccionado un canal bloqueado.
  - Introduzca la contraseña. ¿Cómo introduzco la contraseña?, consulte “Configuración del control parental” en la página 40.

#### Nota

- Si se equivoca al introducir la contraseña, aparecerá “CODE ERROR” y la unidad volverá al canal seleccionado previamente.

### MEMORY

- La memoria búfer de repetición se llena en 11 segundos.

### MEM FULL

- La memoria búfer de repetición está llena.

## Modo BLUETOOTH

### NO UNIT

- El dispositivo BLUETOOTH no está conectado.
  - Conecte el dispositivo BLUETOOTH.

## Especificaciones

### SECCIÓN DEL SINTONIZADOR FM

Gama de sintonización	87,7 ~ 107,9 MHz
Sensibilidad útil mono	9,3 dBf (0,8 $\mu$ V/75 ohmios)
Umbral de sensibilidad 50 dB	13,5 dBf (1,3 $\mu$ V/75 ohmios)
Selectividad de canal alternativo	80 dB
Relación señal/ruido	65 dB
Separación estéreo	35 dB
Relación de captura	2,0 dB

### SECCIÓN DEL SINTONIZADOR AM

Gama de sintonización	530 ~ 1.710 kHz
Sensibilidad (estándar IEC)	22,5 $\mu$ V/27 dB

### SECCIÓN DEL REPRODUCTOR DE CD

Respuesta de frecuencia	5 ~ 20.000 Hz ( $\pm$ 1 dB)
Fluctuación y trémolo (% WRMS)	Por debajo de los límites medibles
Distorsión armónica total	0,008% (a 1 kHz)
Gama dinámica	95 dB (a 1 kHz)
Relación señal/ruido	105 dB
Separación de canales	85 dB (a 1 kHz)

### LENTE LECTORA

Longitud de onda	795 nm
Potencia láser	CLASS I

### SECCIÓN USB

Requisitos de USB	USB 1.1/2.0
Consumo de energía máximo	Puede cargar el teléfono inteligente
Clase de USB	Almacenamiento masivo
Sistema de archivos	FAT 12/16/32
Descodificación de MP3	MPEG AUDIO Layer-3
Descodificación de WMA	Windows Media™ Audio

### SECCIÓN BLUETOOTH

Especificación de BLUETOOTH	Bluetooth v2.1 + EDR
Potencia de salida	+4 dBm máx. (Clase 2)
Perfil	HFP (Perfil manos libres) HSP (Perfil de auriculares) A2DP (Perfil de distribución de audio avanzada) AVRCP (Perfil del control remoto de audio/vídeo)

### GENERAL

Requisito de alimentación	14,4 V CC (11 ~ 16 V margen permisible)
Salida de alimentación	18 W RMS $\times$ 4*

#### \* Niveles de amplificador principal según estándar CEA-2006

- Potencia de salida: medida a 4 ohmios y  $\leq$  1% THD+N
- Señal/Ruido: 80 dBA (referencia: 1 W en 4 ohmios)

Tensión de salida de preamplificación máxima	2 V/10 k ohmios
Graves	$\pm$ 9,1 dB a 100 Hz
Agudos	$\pm$ 9,1 dB a 10 kHz
Peso	1,37 kg (CDE-153BT) 1,1 kg (UTE-52BT)

### TAMAÑO DEL CHASIS

Anchura	178 mm
Altura	50 mm
Profundidad	161,5 mm

### TAMAÑO DE LA PIEZA FRONTAL

Anchura	170 mm
Altura	46 mm
Profundidad	25 mm

### Nota

- Debido a la mejora continua del producto, las especificaciones y el diseño están sujetos a cambio sin previo aviso.



---

---

# Instalación y conexiones

Antes de instalar o conectar la unidad, lea lo siguiente y consulte “Manual de instrucciones” en la página 6 para hacer un uso correcto.

## ADVERTENCIA

---

### REALICE LAS CONEXIONES CORRECTAMENTE.

Una conexión incorrecta puede producir un incendio o dañar el equipo.

---

### UTILICE LA UNIDAD SOLAMENTE EN VEHÍCULOS QUE TENGAN 12 VOLTIOS CON NEGATIVO A MASA.

(Consulte a su distribuidor en caso de duda.) De no ser así, podría ocasionar un incendio, etc.

---

### ANTES DE EFECTUAR EL CABLEADO, DESCONECTE EL CABLE DEL TERMINAL NEGATIVO DE LA BATERÍA.

De no hacerlo así, podría ocasionar una descarga eléctrica o heridas debido a cortocircuitos eléctricos.

---

### NO EMPALME CABLES ELÉCTRICOS.

Nunca corte el aislamiento de un cable para suministrar energía a otro equipo. Esto hace que la capacidad portadora del cable se supere y puede ser la causa de incendios o descargas eléctricas.

---

### EVITE DAÑAR LOS TUBOS Y EL CABLEADO CUANDO TALADRE AGUJEROS.

Si taladra agujeros en el chasis durante la instalación, tome las precauciones necesarias para no rozar, dañar u obstruir los tubos, las tuberías de combustible, los depósitos o el cableado eléctrico. De lo contrario, podría provocar un incendio.

---

### NO UTILICE TUERCAS O PERNOS EN EL SISTEMA DE FRENOS O DE DIRECCIÓN PARA REALIZAR LAS CONEXIONES A MASA.

Los pernos o tuercas empleados en los sistemas de freno o de dirección (o en cualquier otro sistema relacionado con la seguridad del vehículo), o los depósitos, NUNCA deben utilizarse para instalaciones de cableado o conexión a masa. Si utiliza tales partes podrá incapacitar el control del vehículo y provocar un incendio, etc.

---

### MANTENGA LOS OBJETOS PEQUEÑOS, COMO LAS PILAS, FUERA DEL ALCANCE DE LOS NIÑOS.

La ingestión de estos objetos puede provocar lesiones graves. Si esto ocurre, consulte con un médico inmediatamente.

---

### NO INSTALE EL EQUIPO EN LUGARES QUE PUEDAN INTERFERIR CON LA OPERACIÓN DEL VEHÍCULO, COMO EL VOLANTE DE DIRECCIÓN O LA CAJA DE CAMBIOS DE VELOCIDAD.

Esto podría obstaculizar la visibilidad y dificultar el movimiento, etc. y provocar accidentes graves.

---

## PRUDENCIA

---

### CONFÍE EL CABLEADO Y LA INSTALACIÓN A PROFESIONALES.

El cableado y la instalación de este equipo requieren una competencia y experiencia técnica confirmada. Para garantizar la seguridad, póngase siempre en contacto con el distribuidor al que ha comprado el equipo para confiarle estas tareas.

---

### UTILICE LOS ACCESORIOS ESPECIFICADOS E INSTÁLELOS CORRECTAMENTE.

Asegúrese de utilizar los accesorios especificados solamente. La utilización de otras piezas no designadas puede ser la causa de daños en el interior de la unidad o de una instalación incorrecta. Las piezas pueden aflojarse, lo que, además de ser peligroso, puede provocar averías.

---

### DISPONGA EL CABLEADO DE FORMA QUE LOS CABLES NO SE DOBLEN, NO SE CONTRAIGAN NI ROCEN UN BORDE METÁLICO AFILADO.

Aleje los cables y el cableado de piezas móviles (como los raíles de los asientos) o de bordes puntiagudos o afilados. De esta forma evitará dobleces y daños en el cableado. Si los cables se introducen por un orificio de metal, utilice una arandela de goma para evitar que el borde metálico del orificio corte el aislamiento del cable.

---

### NO INSTALE LA UNIDAD EN LUGARES MUY HÚMEDOS O LLENOS DE POLVO.

Evite instalar la unidad en lugares con altos índices de humedad o polvo. Si entra polvo o humedad, el equipo puede averiarse.

---

## PRECAUCIONES

- Asegúrese de desconectar el cable del polo (-) de la batería antes de instalar su CDE-153BT/UTE-52BT. Esto reducirá cualquier posibilidad de dañar la unidad en caso de un cortocircuito.
- Asegúrese de conectar los conductores con clave de colores según el diagrama. Las conexiones incorrectas podrán ocasionar un malfuncionamiento de la unidad o dañar el sistema eléctrico del vehículo.
- Cuando haga las conexiones al sistema eléctrico del vehículo, tenga en cuenta los componentes instalados en fábrica (por ejemplo, el ordenador de a bordo). No coja corriente de estos conductores para alimentar esta unidad. Al conectar el CDE-153BT/UTE-52BT a la caja de fusibles, asegúrese de que el fusible designado para el circuito del CDE-153BT/UTE-52BT sea del amperaje adecuado. En caso contrario podrá ocasionar daños a la unidad y/o al vehículo. Cuando no esté seguro, consulte a su distribuidor Alpine.
- El CDE-153BT/UTE-52BT emplea conectores hembra tipo RCA para la conexión de otras unidades (p.ej., amplificador) equipadas con conectores RCA. Es posible que necesite un adaptador para conectar otras unidades. En ese caso, póngase en contacto con su distribuidor Alpine autorizado para que le aconseje.
- Asegúrese de conectar los cables (-) de altavoz al terminal (-) de altavoz. No conecte nunca entre sí los cables de altavoz de los canales izquierdo y derecho ni a la carrocería del vehículo.

## IMPORTANTE

Anote el número de serie de la unidad en el espacio proporcionado a continuación y consérvelo como registro permanente. La placa del número de serie se encuentra en la base de la unidad.

NÚMERO DE SERIE: [ ]  
FECHA DE INSTALACIÓN: [ ]  
INSTALADOR: [ ]  
LUGAR DE ADQUISICIÓN: [ ]

## Instalación

### Para evitar ruidos externos en el sistema de audio.

- Ubique la unidad y guíe los cables a una distancia mínima de 10 cm del arnés del coche.
- Mantenga los cables de alimentación de la batería lo más lejos posible de los demás cables.
- Conecte el cable de tierra de forma segura a un punto metálico limpio (elimine posibles restos de pintura, suciedad o grasa si es necesario) del bastidor del coche.
- Si añade un supresor de ruido opcional, conéctelo lo más lejos posible de la unidad. Su proveedor Alpine ofrece distintos supresores de ruido; póngase en contacto con él para obtener más información.
- Su proveedor Alpine conoce mejor las medidas de prevención de ruido; consúltelo para obtener más información.

## ⚠ PRUDENCIA

Cuando instale esta unidad en el vehículo, no extraiga el panel frontal desmontable.

Si lo hace durante la instalación, podría presionar demasiado y deformar la placa de metal que lo sujeta.

Monte la unidad principal en un ángulo de 35 grados en relación con el plano horizontal, desde atrás hacia adelante.

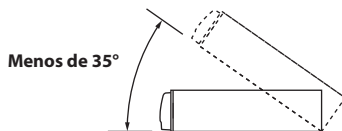

- 1 Extraiga el manguito de montaje de la unidad principal (consulte "Extracción" en la página 50).

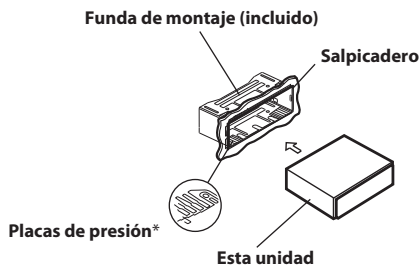

\* Si el manguito de montaje instalado en el salpicadero está flojo, las placas de presión pueden doblarse un poco para solventar el problema.

- 2 Refuerce la unidad principal con la cinta de montaje metálica (no suministrada). Fije el cable de tierra de la unidad en un punto metálico limpio.

Conecte cada cable de entrada procedente de un amplificador al cable de salida correspondiente procedente de la parte posterior izquierda del CDE-153BT/UTE-52BT. Conecte todos los demás conectores del CDE-153BT/UTE-52BT de acuerdo con las instrucciones descritas en la sección CONEXIONES.

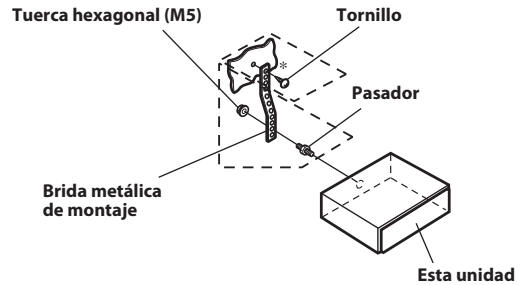

### Nota

- Para el tornillo con la marca "\*", utilice un tornillo adecuado para el punto de montaje elegido.

- 3 Deslice el CDE-153BT/UTE-52BT hacia el interior del salpicadero. Eso permite asegurarse de que la unidad queda correctamente fijada y no se saldrá accidentalmente del salpicadero. Instale el panel frontal desmontable.

## Extracción

- 1 Extraiga el panel frontal desmontable.
- 2 Inserte las llaves de soporte en la unidad, a lo largo de las guías de cada lado. Ahora puede extraer la unidad del manguito de montaje.

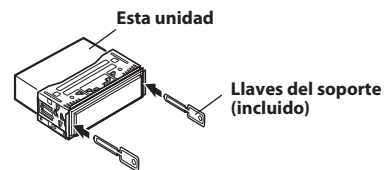

- 3 Estire de la unidad hacia afuera, manteniéndola desbloqueada mientras tanto.

## VEHÍCULO JAPONÉS

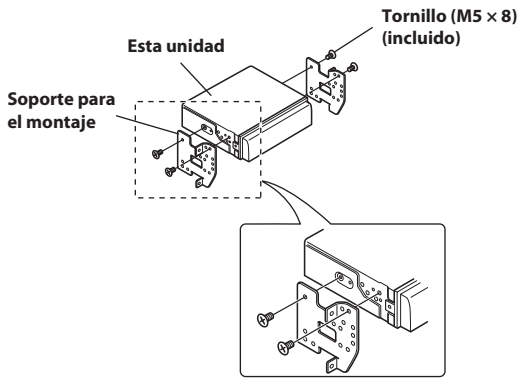
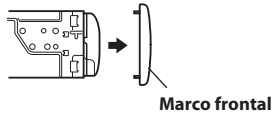

---

## Montaje del micrófono

---

Por motivos de seguridad, monte el micrófono en las siguientes ubicaciones:

- En un lugar estable y seguro.
- En un lugar que permita conducir el vehículo con seguridad.
- Monte el micrófono en un lugar donde pueda reconocer fácilmente la voz del conductor.

Elija el micrófono en un lugar donde pueda reconocer fácilmente la voz del conductor. Si el conductor debe inclinarse hacia delante para que el micrófono detecte su voz, puede llegar a distraerse y crear una situación de peligro.

# Conexiones

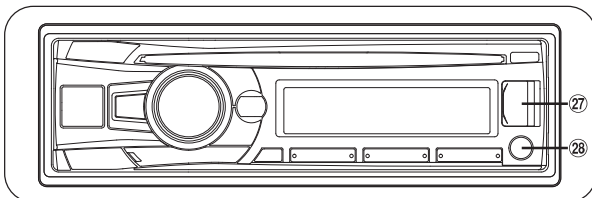
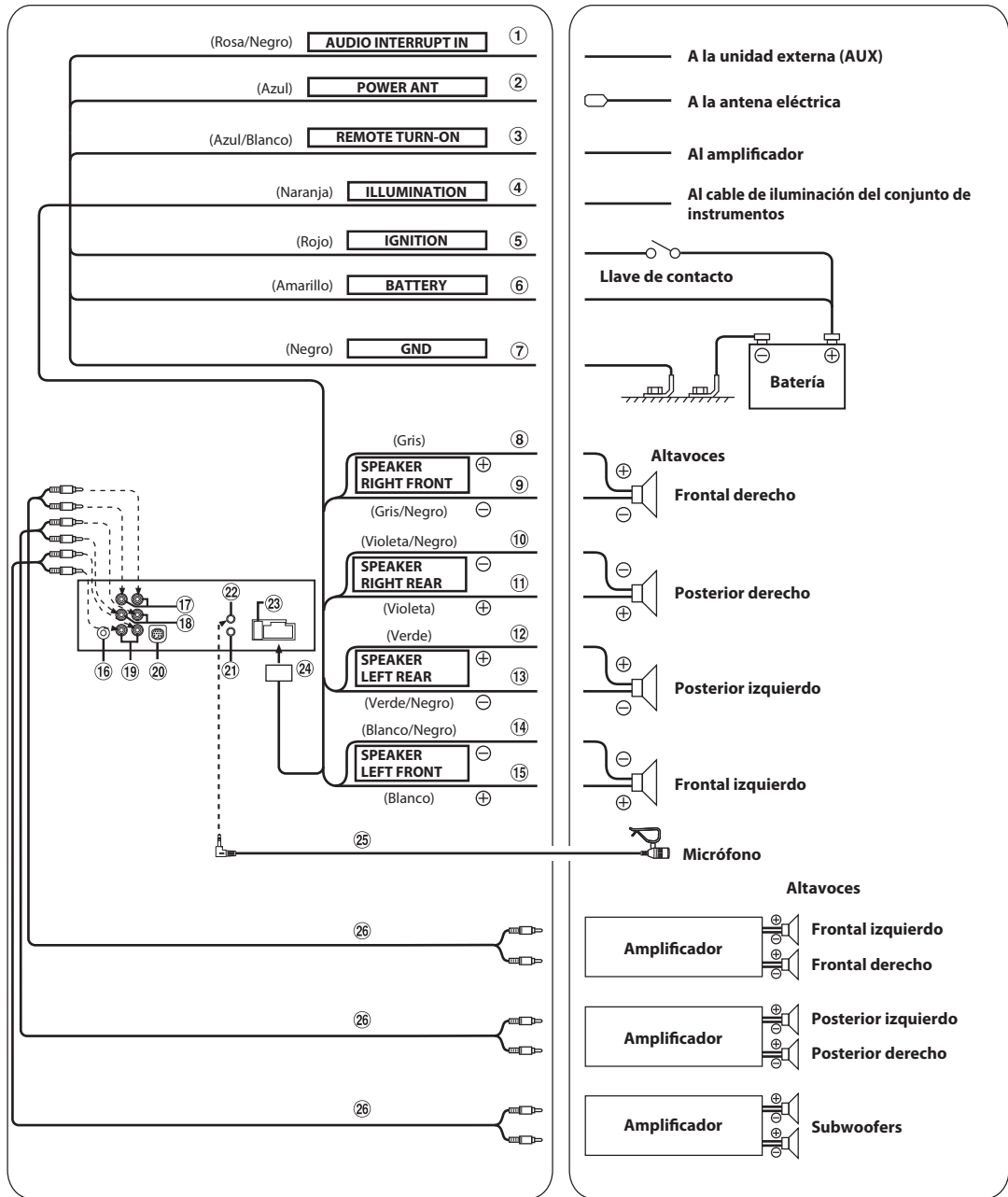

- ① **Cable de entrada del interruptor de audio (Rosa/Negro)**  
Conecte este cable al terminal de salida de interrupción de audio (0 V) de la unidad externa (AUX).
- ② **Cable de antena eléctrica (Azul)**  
Si es necesario, conecte este cable al terminal +B de la antena eléctrica.
- Nota**
- *Este cable solo se debe utilizar para controlar la antena del vehículo. No lo utilice para encender un amplificador o un procesador de señales, etc.*
- ③ **Cable de encendido remoto (Azul/Blanco)**  
Conecte este cable al cable de control remoto del amplificador o del procesador de señal.
- ④ **Cable de iluminación (Naranja)**  
Este cable puede conectarse al cable de iluminación del grupo de instrumentos del automóvil. Permite atenuar la retroiluminación de la unidad cuando se encienden las luces del vehículo.
- ⑤ **Cable de potencia conmutada (Contacto) (Rojo)**  
Conecte este cable a un terminal abierto de la caja de fusibles del vehículo o a otra fuente de alimentación no utilizada que genere una potencia de (+) 12 V solo cuando el contacto esté encendido o en posición auxiliar.
- ⑥ **Cable de la batería (Amarillo)**  
Conecte este cable al terminal positivo (+) de la batería del vehículo.
- ⑦ **Cable de tierra (Negro)**  
Conecte este cable a una buena toma de tierra del vehículo. Asegúrese de realizar la conexión solo en el metal y de que quede perfectamente sujeto utilizando el tornillo de chapa de metal incorporado.
- ⑧ **Cable de salida del altavoz delantero derecho (+) (Gris)**
- ⑨ **Cable de salida del altavoz delantero derecho (-) (Gris/Negro)**
- ⑩ **Cable de salida del altavoz trasero derecho (-) (Violeta/Negro)**
- ⑪ **Cable de salida del altavoz trasero derecho (+) (Violeta)**
- ⑫ **Cable de salida del altavoz trasero izquierdo (+) (Verde)**
- ⑬ **Cable de salida del altavoz trasero izquierdo (-) (Verde/Negro)**
- ⑭ **Cable de salida del altavoz delantero izquierdo (-) (Blanco/Negro)**
- ⑮ **Cable de salida del altavoz delantero izquierdo (+) (Blanco)**
- ⑯ **Receptáculo de la antena**
- ⑰ **Conectores RCA delanteros de salida**  
ROJO (derecha) y BLANCO (izquierda).
- ⑱ **Conectores RCA de salida traseros**  
ROJO (derecha) y BLANCO (izquierda).
- ⑲ **Conectores RCA de salida del subwoofer**  
ROJO (derecha) y BLANCO (izquierda).
- ⑳ **Conector del sintonizador SiriusXM**  
Conecte al sintonizador SiriusXM.
- ㉑ **Conector de la interfaz de control remoto del volante**  
A la caja de la interfaz de control remoto del volante. Puede utilizar esta unidad desde la unidad de control del vehículo si hay una caja de la interfaz de control remoto del volante (opcional) de Alpine conectada. Para obtener más detalles consulte con su proveedor de Alpine.
- ㉒ **Conector de entrada MIC**  
Al micrófono.
- ㉓ **Portafusible (10 A)**
- ㉔ **Conector de alimentación de energía**
- ㉕ **Micrófono (incluido)**
- ㉖ **RCA Prolongador eléctrico (vendido por separado)**
- ㉗ **Terminal USB frontal**  
Conecte este conector a una memoria Flash o a un iPod/iPhone.
- ㉘ **Terminal de entrada AUX frontal**  
Este terminal permite recibir sonido desde un dispositivo externo (como un reproductor portátil), utilizando un cable de convertidor disponible en el mercado.

## About the Rules of Bluetooth Electromagnetic Radiation Regulation

<b>USA/Canada</b>	<b>FCC CAUTION</b> Changes or modifications not expressly approved by the party responsible for compliance could void the user's authority to operate the equipment. This equipment complies with FCC/IC radiation exposure limits set forth for an uncontrolled environment and meets the FCC radio frequency (RF) Exposure Guidelines in Supplement C to OET65 and RSS-102 of the IC radio frequency (RF) Exposure rules. This equipment has very low levels of RF energy that it deemed to comply without maximum permissive exposure evaluation (MPE). But it is desirable that it should be installed and operated keeping the radiator at least 20cm or more away from person's body (excluding extremities: hands, wrists, feet and ankles). Cet équipement est conforme aux limites d'exposition aux rayonnements énoncées pour un environnement non contrôlé et respecte les règles les radioélectriques (RF) de la FCC lignes directrices d'exposition dans le Supplément C à OET65 et d'exposition aux fréquences radioélectriques (RF) CNR-102 de l'IC. Cet équipement émet une énergie RF très faible qui est considérée conforme sans évaluation de l'exposition maximale autorisée. Cependant, cet équipement doit être installé et utilisé en gardant une distance de 20 cm ou plus entre le dispositif rayonnant et le corps (à l'exception des extrémités : mains, poignets, pieds et chevilles).
<b>México</b>	La operación de este equipo está sujeta a las siguientes dos condiciones: (1) es posible que este equipo o dispositivo no cause interferencia perjudicial y (2) este equipo o dispositivo debe aceptar cualquier interferencia, incluyendo la que pueda causar su operación no deseada.



Este produto contém a placa 13BTPWB código de homologação Anatel 2718-12-4557  
Este equipamento opera em caráter secundário, isto é, não tem direito a proteção contra interferência prejudicial, mesmo de estações do mesmo tipo, e não pode causar interferência a sistemas operando em caráter primário.  
Este equipamento está homologado pela ANATEL de acordo com os procedimentos regulamentados pela Resolução 242/2000 e atende aos requisitos técnicos aplicados.

Don't forget to take a moment to protect your purchase by registering your product now at the following address: [www.alpine-usa.com/registration](http://www.alpine-usa.com/registration).

N'oubliez pas de consacrer un moment à la protection de votre achat en enregistrant votre produit dès maintenant à l'adresse suivante : [www.alpine-usa.com/registration](http://www.alpine-usa.com/registration).

Recuerde que con solo unos pocos pasos podrá proteger su producto, registrándolo a través de la siguiente dirección: [www.alpine-usa.com/registration](http://www.alpine-usa.com/registration).