

aiwa

COMPACT
disc
DIGITAL AUDIO

OPERATING INSTRUCTIONS
MANUAL DE INSTRUCCIONES
MODE D'EMPLOI

CDC-X116 YU

STEREO CAR CD RECEIVER
RADIO-TOCADISCOS DE CD ESTEREOFONICO PARA
AUTOMOVIL

ENGLISH

ESPAÑOL

FRANÇAIS

OWNER'S RECORD

For your convenience, record the model number and serial number (you will find them on the right side of your set) in the space provided below. Please refer to them when you contact your AIWA dealer in case of difficulty.

Model No.

Serial No.

Welcome

Thank you for your purchasing this AIWA product. To optimize the performance of this unit, please read through this manual carefully.

In addition to this operating instructions manual, be sure to refer to the separate installation and connections manuals as well.

PRECAUTIONS

- This unit is designed to be operated on a 12-volt DC negative-ground electrical system only.
- To prevent short-circuiting, disconnect the negative car battery terminal until the unit has been mounted and connected completely.
- When replacing the fuse, be sure to use one whose amperage rating is identical. Use of a fuse of higher amperage may cause serious damage to the unit.
- Do NOT attempt to disassemble this unit. Laser rays from the optical pickup are dangerous to the eyes.
- Make sure that pins or other foreign objects do not get inside the unit; they may cause malfunctioning, or a safety hazard such as electrical shock or exposure of laser rays.
- When your car was parked in direct sunlight resulting in a considerable rise in temperature inside the car, allow the unit to cool off before operating it.
- Keep the volume at such a level that you can hear outside warning sounds (horns, sirens, etc.).

NOTE

This equipment has been tested and found to comply with the limits for a Class B digital device, pursuant to Part 15 of the FCC Rules. These limits are designed to provide reasonable protection against harmful interference in a residential installation.

This equipment generates, uses, and can radiate radio frequency energy and, if not installed and used in accordance with the instructions, may cause harmful interference to radio communications. However, there is no guarantee that interference will not occur in a particular installation. If this equipment does cause harmful interference to radio or television reception, which can be determined by turning the equipment off and on, the user is encouraged to try to correct the interference by one or more of the following measures:

- Reorient or relocate the receiving antenna.
- Increase the separation between the equipment and receiver.
- Connect the equipment into an outlet on circuit different from that to which the receiver is connected.
- Consult the dealer or an experienced radio/TV technician for help.

CAUTION

Modifications or adjustments to this product, which are not expressly approved by the manufacturer, may void the user's right or authority to operate this product.

TABLE OF CONTENTS

FRONT PANEL	3
DETACHING AND ATTACHING THE FRONT PANEL	4
SETTING THE CLOCK	5
RADIO OPERATION	5
PRESETTING STATIONS	6
MY INFORMATION SWITCH	8
CD PLAY	9
SOUND ADJUSTMENTS	11
CONNECTING A PORTABLE CASSETTE/MD PLAYER OR OTHER EQUIPMENT	12
TROUBLESHOOTING	12
MAINTENANCE	13
SPECIFICATIONS	13

Notes on CDs

- A defective or soiled disc inserted into the unit can cause sound to drop out during playback.
- Handle the disc by holding its inner and outer edges.

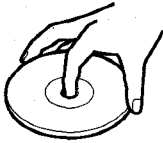

- Do NOT touch the surface of the unlabeled side of the disc.
- Do NOT stick paper or tape etc. on the surface.

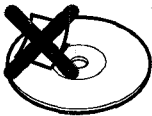

- Do NOT expose the disc to direct sunlight or excessive heat.

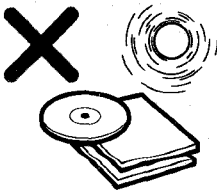

- Clean the disc before playback. Wipe the disc from the center outward with a cleaning cloth.



- NEVER use solvents such as benzine or alcohol to clean the disc.
- Smaller 3-inch (8cm) CDs cannot be played on this unit. And do not use an adaptor as it may cause malfunctioning.
- Do NOT use irregular shape CDs (example: heart-shaped, octagonal ones). It may result in malfunction.

FRONT PANEL

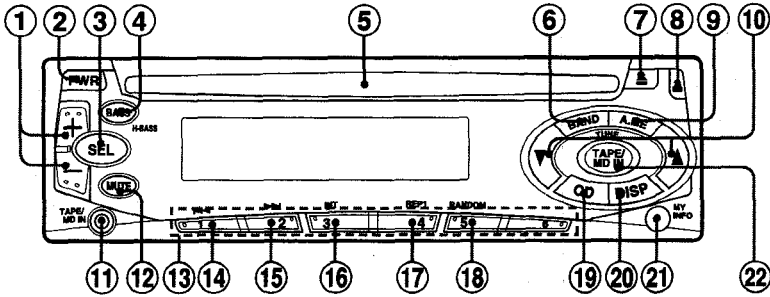

Display window

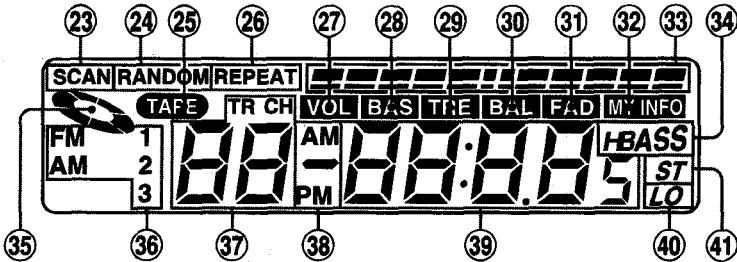

- | | | | | | | | | | | | | | | | | | | | | | | | | | | | | | | | | | | | | | | | | |
|------------------------------|-----------------------------|-----------------------|-----------------|--------------------|---------------|--------------------|----------------------|---|--|---------------------------------|---------------|--------------------------------|------------------------|---------------------------|----------------------|--------------------------|-----------------|-----------------------------|-------------------------|-----------------------------------|---------------------|------------------|--------------------|------------------|--------------------|--------------------------|------------------------|--------------------------|---------------------------|-------------------------|--------------------------------------|-----------------------------|--------------------|----------------|------------------|----------------------------------|-------------------|------------------------|------------------------|-------------------------|
| ① +/- (audio control) button | ② PWR (power on/off) button | ③ SEL (select) button | ④ H-BASS button | ⑤ Disc compartment | ⑥ BAND button | ⑦ ▲ (eject) button | ⑧ ⬆ (release) button | ⑨ A.ME (auto memory/preset scan) button | ⑩ TUNE ∇/\blacktriangle buttons | ⑪ TAPE/MD IN jack (3.5-mm dia.) | ⑫ MUTE button | ⑬ Preset station buttons 1 – 6 | ⑭ ⏮ (back skip) button | ⑮ ⏭ (forward skip) button | ⑯ INT (intro) button | ⑰ REP1 (repeat 1) button | ⑱ RANDOM button | ⑲ CD (CD play/pause) button | ⑳ DISP (display) button | ㉑ MY INFO (my information) button | ㉒ TAPE/MD IN button | ㉓ SCAN indicator | ㉔ RANDOM indicator | ㉕ TAPE indicator | ㉖ REPEAT indicator | ㉗ VOL (volume) indicator | ㉘ BAS (bass) indicator | ㉙ TRE (treble) indicator | ㉚ BAL (balance) indicator | ㉛ FAD (fader) indicator | ㉜ MY INFO (my information) indicator | ㉝ Audio control indications | ㉞ H BASS indicator | ㉟ CD indicator | ㊱ Band indicator | ㊲ Track/Preset number indication | ㊳ AM/PM indicator | ㊴ Main display section | ㊵ LO (local) indicator | ㊶ ST (stereo) indicator |
|------------------------------|-----------------------------|-----------------------|-----------------|--------------------|---------------|--------------------|----------------------|---|--|---------------------------------|---------------|--------------------------------|------------------------|---------------------------|----------------------|--------------------------|-----------------|-----------------------------|-------------------------|-----------------------------------|---------------------|------------------|--------------------|------------------|--------------------|--------------------------|------------------------|--------------------------|---------------------------|-------------------------|--------------------------------------|-----------------------------|--------------------|----------------|------------------|----------------------------------|-------------------|------------------------|------------------------|-------------------------|

DETACHING AND ATTACHING THE FRONT PANEL

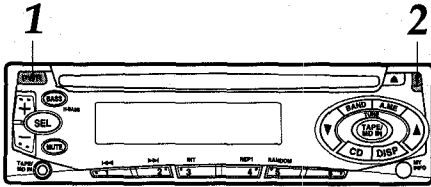

You can detach the front panel from the unit and carry it with you when you leave your car unattended.

When you carry the front panel out of your car, use the supplied carrying case.

Before detaching the front panel, remove the disc to prevent possible damage to the unit.

- 1 Press **PWR** to turn the unit off.
- 2 While supporting the front panel with one hand, press **▲** to release one side of the panel. Care must be taken not to drop the panel. It may suddenly eject at this point.
- 3 When the front panel is lifted from the unit, remove it by pulling away from the unit.

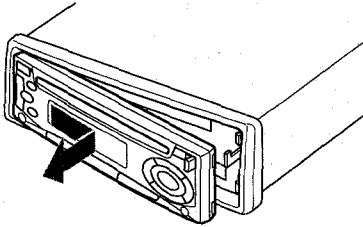

Do NOT touch the connector on the reverse side of the front panel, as doing so may contaminate the connector and cause a poor connection resulting in a malfunction.

Attaching the front panel

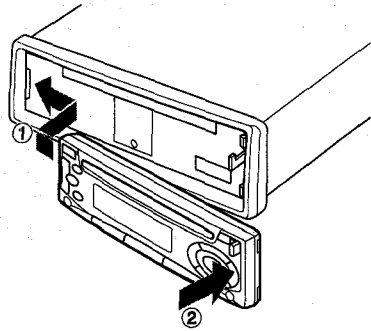

Security Lamp

When the front panel is detached, you can find an LED lamp on the front side of the unit. This lamp is designed to deter theft, and continues to flash when the front panel is detached. This unit is not equipped with any other security systems such as a security alarm, so there are limitations to its effectiveness.

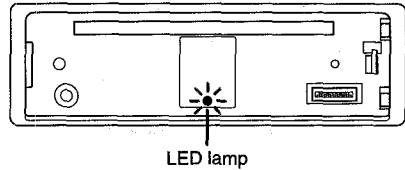

SETTING THE CLOCK

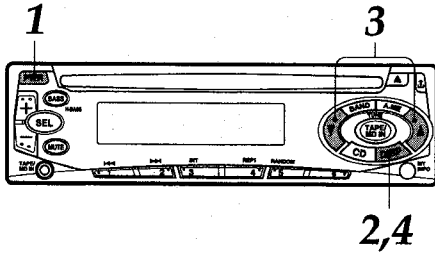

- 1 Press PWR to turn the unit on.
- 2 Press and hold DISP for more than 2 seconds.



- 3 Press TUNE ▼ to set the hour.
Press TUNE ▲ to set the minute.
- 4 Press DISP.
The clock starts working from 0 second.

Having the clock displayed while the unit is turned on

Press DISP. To return the unit to its former display, press DISP again.

RADIO OPERATION

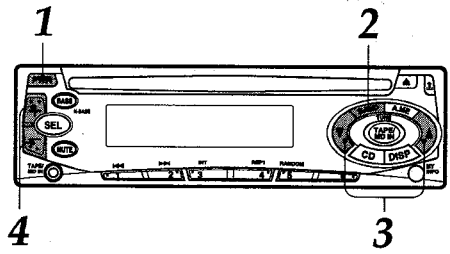

- 1 Press PWR to turn the unit on.
- 2 Press BAND to select the band from among FM1, FM2, FM3, AM1, and AM2. The band indicators appear cyclically in order.
 - FM1, FM2 and FM3 share the same frequency range.
 - AM1 and AM2 share the same frequency range.

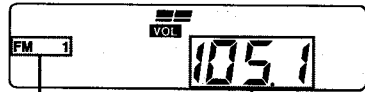

Band indicator Frequency indication

- 3 Press (more than 2 seconds) either TUNE ▼ or TUNE ▲ to tune in the desired station.
The unit starts scanning and tunes in a station automatically (seek tuning).
Press TUNE ▼ to decrease and TUNE ▲ to increase the frequency.
Press the button again to cancel the function.
Repeat the procedure until the desired station is tuned in.

Note

If you press (less than 0.5 second at a time) either TUNE ▼ or TUNE ▲, the frequency decreases or increases step by step.

- 4 Adjust the volume with +/-.

To turn the unit off

Press PWR.

Note

The "ST" indicator lights up when the tuned-in station is broadcasting in stereo and the reception is good.

PRESETTING STATIONS

To preset stations automatically (auto memory)

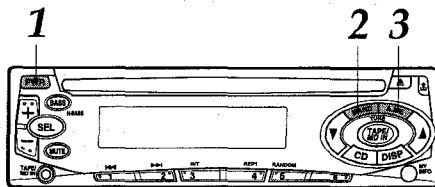

- 1 Press PWR to turn the unit on.
- 2 Press BAND to select a desired band from among FM1, FM2, FM3, AM1, and AM2.



- 3 Press and hold A.ME for more than 2 seconds to activate the automatic presetting function.

This unit can store up to 6 stations in memory for the preset station buttons 1 to 6 with "LO" (local) indicator lighting up.

If the unit could not search for all of 6 stations, "LO" (local) indicator goes off and starts searching for weaker stations again.

Use this function to automatically preset up to 6 stations each for FM1, FM2, FM3, AM1, and AM2 (up to a total of 30 stations).

- When auto memory is completed, the station stored in the preset station button 1 is tuned in.
- To stop auto memory, press A.ME again.

To check the preset stations (preset scan)

- If you wish to check the preset stations, press A.ME for less than 2 seconds. The preset stations stored in memory will be tuned in for 5 seconds each in order.
- To stop this function, press A.ME again or press any of the preset station buttons 1 to 6.

continued

PRESETTING STATIONS

To preset stations manually

You can manually preset stations that have not been selected by auto memory.

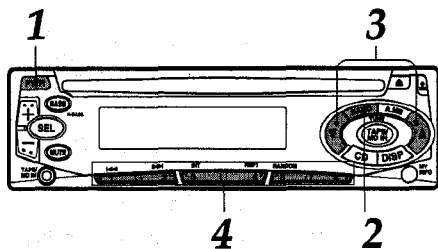

- 1 Press **PWR** to turn the unit on.
- 2 Press **BAND** to select the band from among **FM1**, **FM2**, **FM3**, **AM1**, and **AM2**.
- 3 Tune in the station that you wish to preset with **TUNE** ∇ or **TUNE** \blacktriangle .
- 4 Press one of the preset station buttons **1** to **6** for approximately **2 seconds**.

While the station you are presetting is being registered in memory, the sound is momentarily muted.

The number of the pressed preset station button appears next to the frequency indication.



Preset number

Repeat these procedures to preset up to 6 stations each for **FM1**, **FM2**, **FM3**, **AM1**, and **AM2**.

- If you try to preset a station on a preset station button on which another station of the same band has already been preset, the previously preset station will be erased.

To tune in the preset stations

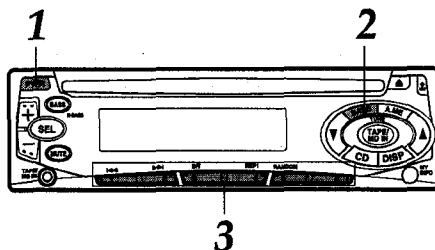

- 1 Press **PWR** to turn the unit on.
- 2 Press **BAND** to select a desired band from among **FM1**, **FM2**, **FM3**, **AM1**, and **AM2**.
- 3 Press the desired preset station button. The number of the pressed preset station button appears next to the frequency indication.

Active tuning reception control (ATRC)

This unit automatically suppresses FM noise caused by varying signal strength resulting from movement of the car.

- The built-in automatic blending circuit mixes the left and right channel signals according to the strength of the reception. At the same time, the high-cut circuit activates to maintain the sound quality.
- If the reception becomes even weaker, the unit automatically switches to Monaural mode to reduce noise.

MY INFORMATION SWITCH

You can timer-activate the radio for a daily radio program. The unit turns on and off in Radio mode at the preset time automatically.

Setting the timer

2,4,7

3,6,8

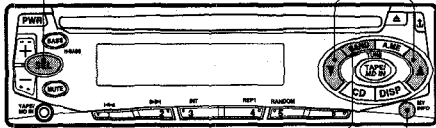

- 1 With the unit off, press and hold MY INFO for more than 2 seconds.
The "PO" indication flashes in the display window.



- 2 Press SEL.
Timer indication flashes.

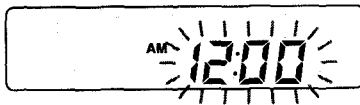

- 3 Set the time you wish the unit to turn on in Radio mode.
Press TUNE ▼ to set the hour.
Press TUNE ▲ to set the minute.

- 4 Press SEL.
Radio indication flashes.

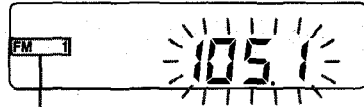

Band indicator

- 5 Press BAND to select the band.
- 6 Tune in the station that you wish to preset with TUNE ▼ or TUNE ▲.
- 7 Press SEL.
Timer indication flashes.

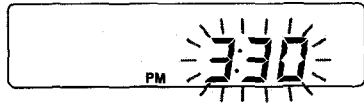

- 8 Set the time you wish the unit to turn off.
Press TUNE ▼ to set the hour.
Press TUNE ▲ to set the minute.
- 9 Press and hold MY INFO for more than 2 seconds.
Your setting is stored in memory and the unit turns off.

continued

MY INFORMATION SWITCH

Activating the timer

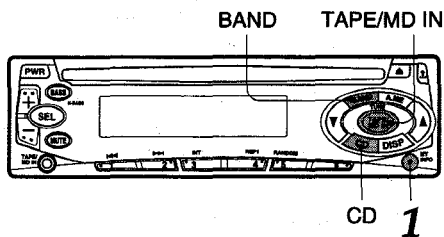

1 With the unit on, press MY INFO.

The "MY INFO" indicator lights up and the timer is activated.

To cancel the timer

Press MY INFO again so that the "MY INFO" indicator disappears.

To check the setting

With the unit off, press MY INFO.

The turn-on time, followed by the radio frequency and the turn-off time, appears in the display window each for 1 second, then the unit turns off.

Notes

- Even if the unit is in a mode other than Radio mode, the unit switches to Radio mode and tunes in the preset radio program at the preset time automatically.
- Even if you are listening to a radio program with this function, pressing the following buttons switches the unit to other mode:
 - Pressing BAND changes the unit to Radio mode.
 - Pressing CD changes the unit to CD Play mode.
 - Pressing TAPE/MD IN changes the unit to TAPE/MD IN mode.

If you switch modes with these buttons, the unit does not turn off at the turn-off time of the timer.

CD PLAY

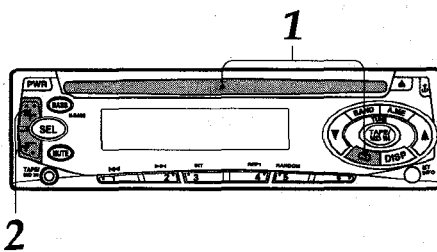

1 Insert a disc with the labeled side upward to start CD play.

If a disc is already inserted, press CD to start CD play.

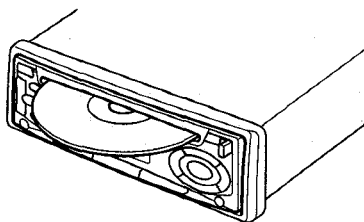

The track number and elapsed playing time appear.

CD indicator

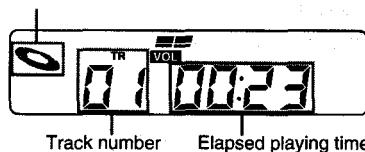

2 Adjust the volume with +/-.

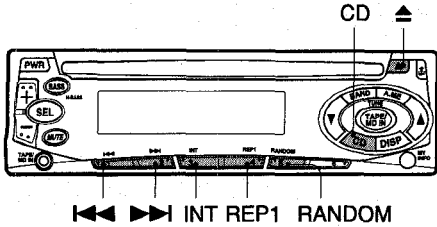

Press these buttons to operate CD play.

Press	To
▲	Eject a disc.
CD	Pause play. The elapsed playing time flashes. To resume play, press CD again.
▶▶	Skip to the next track with a short press (for less than 0.5 second). Each extra press skips forward one extra track. To search forward rapidly, press and hold ▶▶ until the desired part is played, then release it.
◀◀	Restart the track currently in play with a short press (for less than 0.5 second). Each extra press skips backward one extra track. To search backward rapidly, press and hold ◀◀ until the desired part is played, then release it.

Notes

- Smaller 3-inch (8 cm) CDs cannot be played on this unit. And do not use an adaptor as it may cause malfunctioning.
- When you insert a disc, CD play starts at the first track on the disc. When switching back from Radio mode, etc. if you press CD with a disc inserted, CD play starts at the point on the disc where it had stopped previously.

Repeat play

Press REP1 during CD play.

The "REPEAT" indicator lights up and the currently selected track is played repeatedly.

Press REP1 again to cancel Repeat play.

Note

If Repeat play is not activated, all the tracks on the disc are played repeatedly.

Intro play

Press INT during CD play.

The "SCAN" indicator lights up and the first 10 seconds of all the tracks on the disc are played in order.

When the desired track is found, press INT again. The unit returns to the normal CD play.

Random play

Press RANDOM during CD play.

The "RANDOM" indicator lights up and the tracks on the disc are played randomly.

Press RANDOM again to cancel Random play.

Note

During Random play, even if ◀◀ is pressed repeatedly, the track currently in play is restarted.

SOUND ADJUSTMENTS

1 H-BASS 2

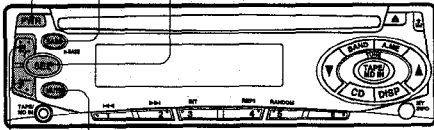

3 MUTE

- 1 Press PWR to turn the unit on.
- 2 Press SEL to select the mode that you wish to adjust from: VOL (volume), BAS (bass), TRE (treble), BAL (balance), FAD (fader).

The following indicators appear in cyclic order.



The selected mode switches to Volume mode if you do not proceed with step 3 within 5 seconds.

- 3 Press +/- to adjust the level.
Press and hold either button to change the level rapidly.
Adjust each mode referring to the audio control indications in the display window.

	-	+
VOL	Decreases the volume level	Increases the volume level
BAS	Decreases the bass level	Increases the bass level
TRE	Decreases the treble level	Increases the treble level
BAL	Decreases the level of the right speaker(s)	Decreases the level of the left speaker(s)
FAD	Decreases the level of the front speakers	Decreases the level of the rear speakers

Without selecting any mode with SEL, only the volume level can be adjusted by pressing +/-.

MUTE button

Press this button to temporarily lower the volume. Press it again to restore the previous volume. The audio control indications in the display window flash while the mute function is activated.

H-BASS (High BASS)

You can enjoy music with strong bass sound.

H-BASS

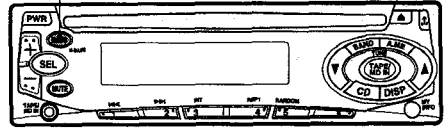

Press H-BASS to obtain powerful bass. The "H-BASS" indicator lights up. Press H-BASS again to cancel H-BASS.

CONNECTING A PORTABLE CASSETTE/MD PLAYER OR OTHER EQUIPMENT

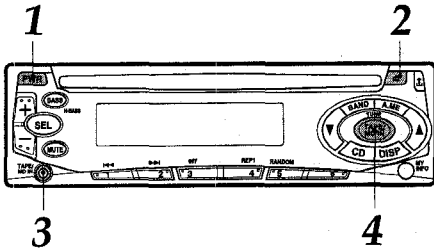

- 1 Press PWR to turn the unit on.
- 2 If a disc is inserted, remove it to prevent possible damage to the unit.
- 3 Connect a portable cassette/MD player, etc. via the TAPE/MD IN jack (3.5-mm dia.) on the unit.
- 4 Press TAPE/MD IN to listen to the connected equipment.
The "TAPE" indicator lights up.
The clock display appears.

- For further information on the portable cassette/MD player, etc., refer to the operating instructions for the equipment.

TROUBLESHOOTING

Reset button

The Reset button is visible when you detach the front panel. Try pressing this button if a CD does not operate properly. When you press this button, use the tip of a pointed object such as a pencil or toothpick.

Note that the memory contents, however, will be erased by pressing this button.

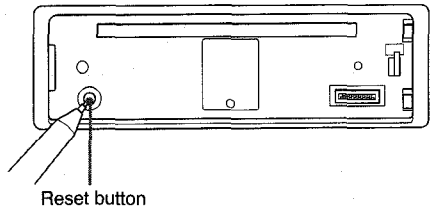

MAINTENANCE

Cleaning the front panel

When the front panel is soiled, wipe the surface of the panel with a dry and soft cloth.

Cleaning the connector

The connector on the reverse side of the front panel needs to be cleaned occasionally. Wipe the surface of the connector with a cotton swab slightly moistened with alcohol.

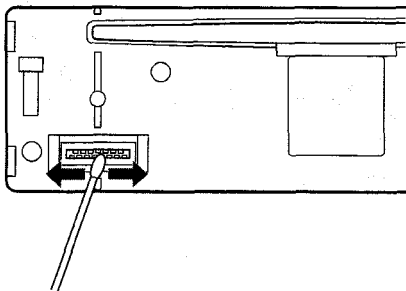

SPECIFICATIONS

RADIO SECTION

(FM)

Frequency Range: 87.5 MHz–108 MHz
(100-kHz steps)
87.5 MHz–108 MHz
(50-kHz steps)

Usable Sensitivity: 12.7 dBf
50 dB Quieting Sensitivity: 17.2 dBf

IF Rejection: 80 dB
Frequency Response: 30 Hz–15,000 Hz
S/N Ratio: 63 dB
Stereo Separation: 35 dB at 1 kHz
Alternate Channel Selectivity: 70 dB

Capture Ratio: 3 dB

(AM)

Frequency Range: 530 kHz–1,710 kHz
(10-kHz steps)
522 kHz–1,620 kHz
(9-kHz steps)

Usable Sensitivity: 30 μ V (30 dB)

CD SECTION

Frequency Response: 17 Hz–20 kHz \pm 0/–3 dB
Dynamic Range: More than 80 dB
Channel Separation: More than 65 dB
S/N Ratio: More than 85 dB
Wow/Flutter: Unmeasurable

AUDIO SECTION

Max. Power Output: 30 W \times 4 channels

TAPE/MD IN input

Input sensitivity (load impedance)
TAPE/MD IN: 500 mV (10 k Ω)

GENERAL

Power-Supply Voltage: 14.4 V (11 to 16 V allowable),
DC, negative ground

Load Impedance: 4 Ω

Tone Control: Bass \pm 10 dB at 100 Hz
Treble \pm 10 dB at 10 kHz

Preamp Output Voltage (load impedance):
2.2 V (10 k Ω)

Installation size: 182 (W) \times 53 (H) \times 155 (D) mm
(7 $\frac{1}{4}$ (W) \times 2 $\frac{1}{8}$ (H) \times
6 $\frac{1}{8}$ (D) inches)

Accessory supplied: Carrying case (1)

- Specifications and external appearance are subject to change without notice due to product improvement.

Bienvenidos

Muchas gracias por su compra de este producto AIWA. Para utilizar este aparato en las mejores condiciones posibles, lea cuidadosamente las instrucciones de este manual.

Además de este manual de instrucciones, lea también los manuales de instalación y de conexiones que vienen por separado.

PRECAUCIONES

- Este aparato fue diseñado para funcionar sólo con un sistema eléctrico de CC de 12 voltios con conexión a tierra negativa.
- Para evitar un cortocircuito, desconecte el terminal negativo de la batería del coche hasta haber terminado de instalar y de hacer todas las conexiones.
- Cuando tenga que cambiar un fusible, utilice otro que tenga las mismas especificaciones. El uso de un fusible con un amperaje mayor puede provocar daños graves en el aparato.
- NO trate de desarmar este aparato. Los rayos láser del lector óptico son peligrosos para sus ojos.
- Asegúrese de que no entren agujas u otros objetos extraños dentro del aparato porque pueden provocar una avería del aparato o un peligro para su seguridad ya que pueden ser la causa de una sacudida eléctrica o su exposición a los rayos láser.
- Si deja estacionado el coche en un lugar expuesto a los rayos del sol, en verano, el interior del vehículo puede calentarse excesivamente. Espere hasta que baje la temperatura lo suficiente antes de empezar a reproducir.
- Mantenga el volumen a un nivel tal que pueda escuchar los sonidos de advertencia del exterior (bocinas, sirenas, etc.).

PRECAUCION

Las modificaciones y ajustes de este producto que no han sido autorizadas a título expreso por el fabricante pueden anular el derecho o autoridad del usuario para hacer funcionar este producto.

INDICE

PANEL DELANTERO	3
DESMONTAJE E INSTALACION DEL PANEL DELANTERO	4
AJUSTE DEL RELOJ	5
FUNCIONAMIENTO DE LA RADIO	5
PROGRAMACION DE LAS ESTACIONES	6
INTERRUPTOR DE INFORMACION PROPIA	8
REPRODUCCION DE DISCOS COMPACTOS	9
AJUSTES DEL SONIDO	11
CONEXION DE UN CASETERO/TOCADISCOS DE MINIDISCOS PORTATIL U OTRO EQUIPO	12
LOCALIZACION DE AVERIAS	12
MANTENIMIENTO	13
ESPECIFICACIONES	13

Notas sobre los discos compactos

- Si coloca un disco defectuoso o sucio en el aparato, el sonido puede desaparecer en el medio de la reproducción.
- Sujete el disco siempre por su borde y por el agujero central.

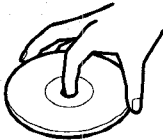

- NO toque la superficie del lado sin etiqueta del disco.
- NO pegue papel o cinta, etc. en la superficie.

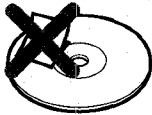

- NO exponga el disco a los rayos del sol o a una fuente de calor fuerte.

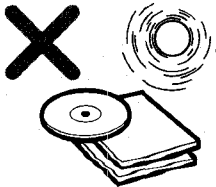

- Limpie el disco antes de reproducirlo. Limpie el disco empezando por el centro y hacia afuera, con un paño de limpieza.

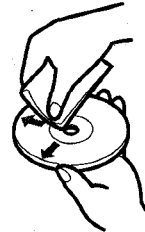

- NO utilice disolventes tales como bencina o alcohol para limpiar el disco.
- NO es posible reproducir los discos compactos pequeños de 3 pulgadas (8 cm) en este aparato. Y no utilice adaptadores porque puede provocar una avería en el aparato.
- NO utilice discos compactos de formas irregulares (por ejemplo con forma de corazón u octogonales). Pueden provocar una avería.

PANEL DELANTERO

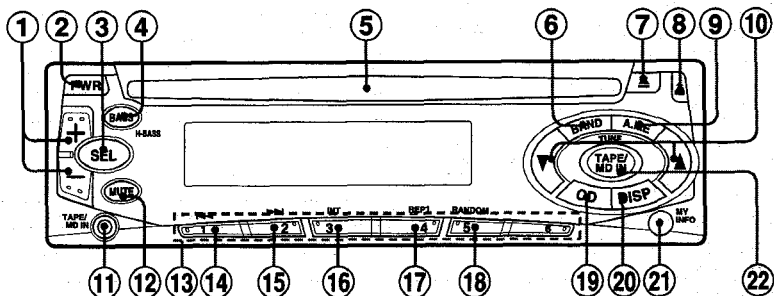

Visualizador

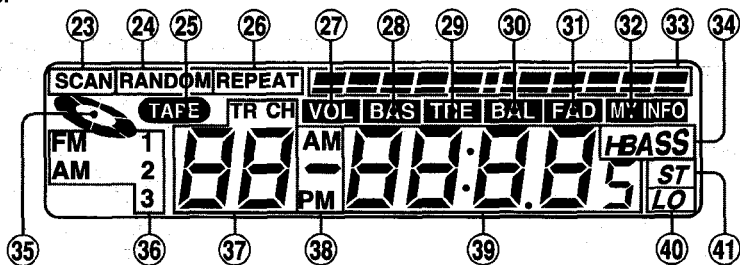

- ① Botón +/− (control de audio)
- ② Botón PWR (conexión/desconexión)
- ③ Botón SEL (selección)
- ④ Botón H-BASS
- ⑤ Compartimiento del disco
- ⑥ Botón BAND (banda)
- ⑦ Botón ▲ (expulsión)
- ⑧ Botón ⚡ (liberación)
- ⑨ Botón A.ME (memoria automática/ exploración de programas)
- ⑩ Botones TUNE ▼/▲
- ⑪ Toma TAPE/MD IN (diám. 3,5 mm)
- ⑫ Botón MUTE
- ⑬ Botones de estaciones programadas 1 – 6
- ⑭ Botón ◀◀ (salto atrás)
- ⑮ Botón ▶▶ (salto adelante)
- ⑯ Botón INT (Inicios)
- ⑰ Botón REP1 (repetición 1)
- ⑱ Botón RANDOM
- ⑲ Botón CD (reproducción/pausa de disco compacto)
- ⑳ Botón DISP (visualización)
- ㉑ Botón MY INFO (información propia)
- ㉒ Botón TAPE/MD IN
- ㉓ Indicador SCAN
- ㉔ Indicador RANDOM
- ㉕ Indicador TAPE (cinta)
- ㉖ Indicador REPEAT (repetición)
- ㉗ Indicador VOL (volumen)
- ㉘ Indicador BAS (graves)
- ㉙ Indicador TRE (agudos)
- ㉚ Indicador BAL (balance)
- ㉛ Indicador FAD (equilibrio delantero/ trasero)
- ㉜ Indicador MY INFO (información propia)
- ㉝ Indicaciones de control de audio
- ㉞ Indicador H BASS
- ㉟ Indicador de disco compacto
- ㊱ Indicador de banda
- ㊲ Indicación de pista/número de programa
- ㊳ Indicador AM/PM
- ㊴ Sección de la pantalla principal
- ㊵ Indicador LO (local)
- ㊶ Indicador ST (estéreo)

DESMONTAJE E INSTALACION DEL PANEL DELANTERO

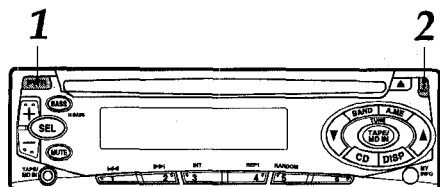

Se puede desmontar el panel delantero de aparato y llevarlo consigo cuando se deja el coche estacionado sin vigilancia.

Para llevarse el panel delantero utilice la caja de transporte provista.

Antes de desmontar el panel delantero, saque el disco compacto para evitar que pueda dañarse el aparato.

- 1 Presione PWR para desconectar el aparato.**
- 2 Mientras sujeta el panel delantero con una mano, presione ↑ para soltar un lado del panel. Debe tenerse cuidado de no dejar caer el panel. Puede salir como por un resorte en este momento.**
- 3 Cuando desmonte el panel delantero del aparato, hágalo tirando del mismo para sacarlo del aparato.**

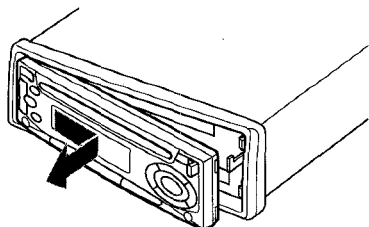

NO toque el conector en el lado de atrás del panel delantero ya que puede ensuciar el conector y provocar un mal contacto que puede ser la causa de una avería posterior.

Instalación del panel delantero

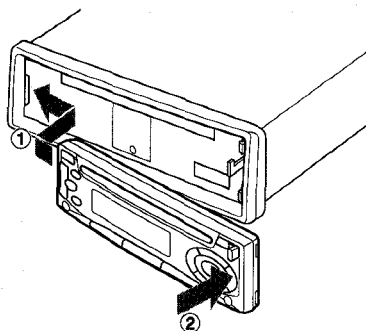

Luz de seguridad

Cuando se desmonta el panel delantero aparece una luz LED en el lado delantero del aparato. Esta luz fue diseñada para evitar el robo y permanece destellando con el panel delantero desmontado. Este aparato no tiene otro sistema de seguridad, por ejemplo una alarma y el dispositivo antirrobo no es completamente efectivo.

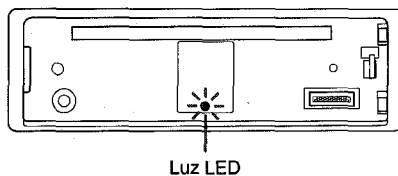

AJUSTE DEL RELOJ

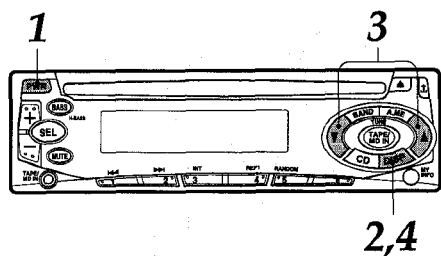

- 1 Presione PWR para conectar el aparato.
- 2 Mantenga presionado DISP durante más de 2 segundos.



- 3 Presione TUNE ▼ para ajustar la hora. Presione TUNE ▲ para ajustar los minutos.
- 4 Presione DISP. El reloj empieza a funcionar desde 0 segundo.

Para que aparezca el reloj con el aparato conectado

Presione DISP. Para volver a la visualización anterior, presione nuevamente DISP.

FUNCIONAMIENTO DE LA RADIO

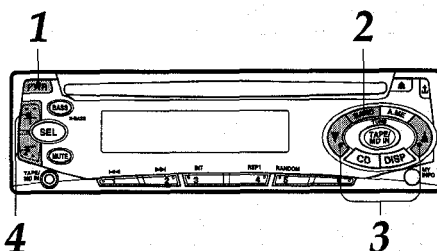

- 1 Presione PWR para conectar el aparato.
- 2 Presione BAND para seleccionar la banda de entre FM1, FM2, FM3, AM1 y AM2.

Aparecen los indicadores de banda en ese orden y en ciclo.

- FM1, FM2 y FM3 comparten la misma gama de frecuencias.
- AM1 y AM2 comparten la misma gama de frecuencias.

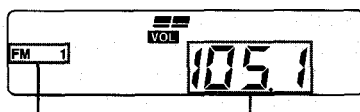

Indicador de banda Indicación de frecuencia

- 3 Presione (durante más de 2 segundos) TUNE ▼ o TUNE ▲ para sintonizar la estación deseada.

El aparato empieza la exploración y sintoniza automáticamente una estación (sintonización con búsqueda).

Presione TUNE ▼ para disminuir y TUNE ▲ para aumentar la frecuencia.

Presione nuevamente el botón para cancelar la función. Repita el procedimiento hasta sintonizar la emisora deseada.

Nota

Si se presiona (menos de 0,5 de segundo cada vez) TUNE ▼ o TUNE ▲ la frecuencia baja o sube un intervalo cada vez.

- 4 Ajuste el volumen con +/-.

Para desconectar el aparato

Presione PWR.

Nota

Se enciende el indicador "ST" cuando la estación sintonizada está transmitiendo en estéreo y la recepción de las señales es buena.

PROGRAMACION DE LAS ESTACIONES

Programación automática de las estaciones (memoria automática)

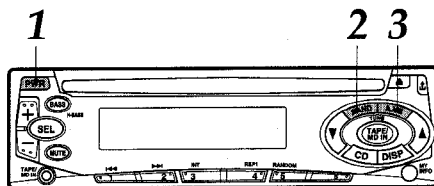

- 1 Presione PWR para conectar el aparato.
- 2 Presione BAND para seleccionar una banda deseada entre FM1, FM2, FM3, AM1 y AM2.



- 3 Mantenga presionado A.M.E durante más de 2 segundos para activar la función de programación automática. Este aparato puede memorizar hasta 6 estaciones en los botones de estaciones programadas 1 a 6, cuando el indicador "LO" (local) está encendido. Si el aparato no puede encontrar 6 estaciones, se apaga el indicador "LO" (local) y empieza a buscar estaciones de señal más débiles.

Utilice esta función para programar automáticamente hasta 6 estaciones cada una para FM1, FM2, FM3, AM1 y AM2 (hasta un total de 30 estaciones).

- Cuando se ha completado la memoria automática se sintonizará la emisora memorizada en el botón de estación programada 1.
- Para parar la programación automática, presione nuevamente A.M.E.

Verificación de estaciones programadas (exploración programada)

- Si se desean verificar las estaciones programadas, presione A.M.E durante menos de 2 segundos. Las estaciones programadas memorizadas se irán sintonizando cada una durante 5 segundos.
- Para parar esta función, presione nuevamente A.M.E o presione cualquiera de los botones de estaciones programadas 1 a 6.

continuación

PROGRAMACION DE LAS ESTACIONES

Programación manual de las estaciones

Se pueden programar manualmente las estaciones que no han podido ser programadas automáticamente.

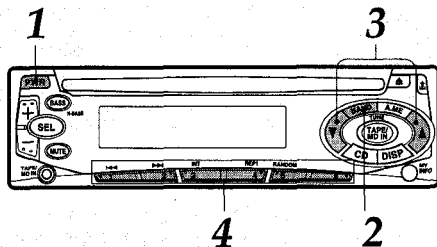

- 1 Presione PWR para conectar el aparato.
- 2 Presione BAND para seleccionar una banda deseada entre FM1, FM2, FM3, AM1 y AM2.
- 3 Sintonice la estación que desea programar con TUNE ▼ o TUNE ▲.
- 4 Presione uno de los botones de estación programada 1 a 6 durante aproximadamente 2 segundos.

Mientras la estación presionada se está registrando en la memoria, se deja de escuchar momentáneamente el sonido. El número de botón de estación programada aparece al lado del indicador de frecuencia.



Número programado

Repita este procedimiento para programar hasta 6 estaciones cada una en FM1, FM2, FM3, AM1 y AM2.

- Si se trata de programar una estación en un botón de estación programada donde ya existe otra estación en la misma banda, se borrará la estación programada previamente.

Sintonización de estaciones programadas

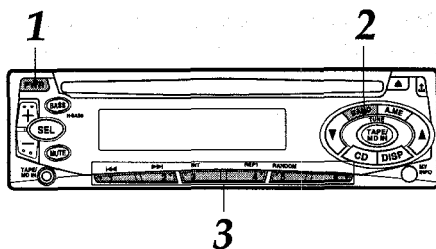

- 1 Presione PWR para conectar el aparato.
- 2 Presione BAND para seleccionar la banda deseada entre FM1, FM2, FM3, AM1 y AM2.
- 3 Presione el botón de la estación programada deseada.

El número de botón de la estación programada presionado aparece al lado del indicador de frecuencia.

Control de recepción con sintonización activa (ATRC)

El aparato eliminará automáticamente el ruido de FM provocado por las variaciones en la fuerza de la señal a consecuencia del movimiento de un coche.

- El circuito de mezcla automática incorporado mezcla las señales de los canales de la derecha y de la izquierda de acuerdo a la fuerza de la recepción. Al mismo tiempo, se activa el circuito de corte de altos para mantener la calidad del sonido.
- Si la recepción se vuelve débil, el sintonizador conmutará automáticamente al modo monoaural para reducir el ruido.

INTERRUPTOR DE INFORMACION PROPIA

Se puede activar la radio con el temporizador de un programa diario de la radio. El aparato conecta y desconecta automáticamente el modo de radio a la hora programada.

Ajuste del temporizador

2,4,7

3,6,8

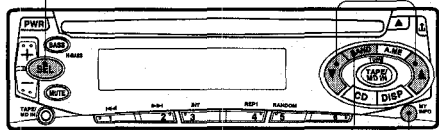

5 1,9

- 1 Con el aparato desconectado, mantenga presionado MY INFO durante más de 2 segundos.

Destella la indicación "PO" en la pantalla.



- 2 Presione SEL. Destella la indicación del temporizador.



- 3 Seleccione la hora a la que desea que se conecte el modo de radio.

Presione TUNE ▼ para ajustar la hora.
Presione TUNE ▲ para ajustar los minutos.

- 4 Presione SEL. Destella la indicación de la radio.



Indicador de banda

- 5 Presione BAND para seleccionar la banda.

- 6 Sintonicice la estación que desea programar con TUNE ▼ o TUNE ▲.

- 7 Presione SEL. Destella la indicación del temporizador.

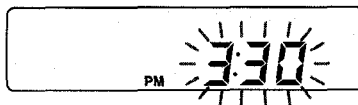

- 8 Seleccione la hora a la que desea que se desconecte el aparato.

Presione TUNE ▼ para ajustar la hora.
Presione TUNE ▲ para ajustar los minutos.

- 9 Mantenga presionado MY INFO durante más de 2 segundos.

Sus ajustes se memorizan y el aparato se desconecta.

INTERRUPTOR DE INFORMACION PROPIA

Activación del temporizador

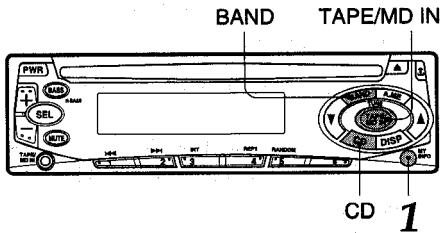

1 Con el aparato conectado, presione MY INFO.

Se enciende el indicador "MY INFO" y se activa el temporizador.

Para cancelar el temporizador

Presione nuevamente MY INFO para que se apague el indicador "MY INFO".

Para verificar el ajuste

Con el aparato desconectado, presione MY INFO. Aparece la hora de conexión seguido de la frecuencia de radio y la hora de desconexión en la pantalla, una vez por segundo y se desconecta el aparato.

Notas

- Aunque el aparato esté en otro modo que no sea el modo de radio, el aparato se conmuta al modo de radio y se sintoniza automáticamente el programa de radio programado a la hora programada.
- Aunque se está escuchando un programa de radio con esta función, si se presionan los siguientes botones se conmuta el aparato al otro modo:
 - Presione BAND para cambiar el aparato al modo de radio.
 - Presione CD para cambiar al modo de reproducción de discos compactos.
 - Presione TAPE/MD IN para cambiar al modo TAPE/MD IN.

Si se cambian los modos con estos botones, el aparato no se desconecta a la hora de desconexión del temporizador.

REPRODUCCION DE DISCOS COMPACTOS

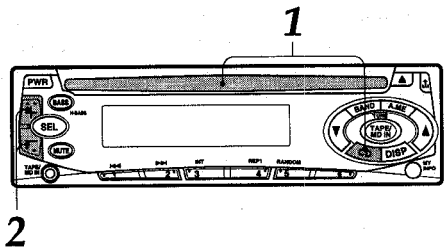

1 Coloque un disco con el lado de la etiqueta hacia arriba para empezar la reproducción del disco compacto.

Si ya había un disco colocado, presione CD para empezar a reproducir el disco compacto.

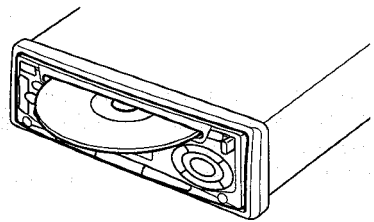

Aparecen el número de pista y el tiempo de reproducción transcurrido.

Indicador de disco compacto

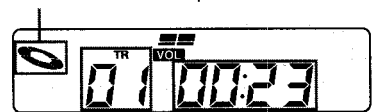

Número de pista Tiempo de reproducción transcurrido

2 Ajuste el volumen con +/-.

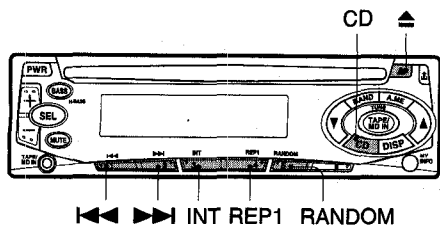

Reproducción repetida

Presione REP1 durante la reproducción del disco compacto.
 Se enciende el indicador "REPEAT" y se reproduce repetidamente la pista seleccionada.
 Presione nuevamente REP1 para cancelar la reproducción repetida.

Nota
 Si no se ha activado la reproducción repetida se reproducen repetidamente todas las pistas del disco.

Reproducción de inicios

Presione INT durante la reproducción del disco compacto.
 Se enciende el indicador "SCAN" y se reproducen en orden los primeros 10 segundos de todas las pistas en el disco.

Cuando se encuentra la pista deseada, presione nuevamente INT. El aparato vuelve a reproducir normalmente el disco compacto.

Reproducción aleatoria

Presione RANDOM durante la reproducción del disco compacto.
 Se enciende el indicador "RANDOM" y se reproducen aleatoriamente todas las pistas del disco.

Presione nuevamente RANDOM para cancelar la reproducción aleatoria.

Nota
 Durante la reproducción aleatoria, aunque presione repetidamente ◀◀ se vuelve a reproducir la pista actual.

Presione estos botones para hacer reproducir un disco compacto.

Presione	Para
▲	Expulsar un disco.
CD	Haga una pausa en la reproducción. Destella el tiempo de reproducción transcurrido. Para seguir reproduciendo, vuelva a presionar CD.
▶▶	Saltar a la siguiente pista presionando poco tiempo (menos de 0,5 segundo). Cada vez que presione salta hacia adelante una pista adicional. Para buscar rápidamente hacia adelante, mantenga presionado ▶▶ hasta que se reproduzca la parte deseada y suelte.
◀◀	Para volver a reproducir la pista actual presionando poco tiempo (menos de 0,5 segundo). Cada vez que presione salta hacia atrás una pista adicional. Para buscar rápidamente hacia atrás, mantenga presionado ◀◀ hasta que se reproduzca la parte deseada y suelte.

Notas

- No se pueden reproducir los discos compactos pequeños de 3 pulg. (8 cm) en este aparato. No utilice un adaptador porque esto puede provocar una avería.
- Cuando inserte un disco, el disco compacto empieza a reproducir desde la primera pista del disco. Cuando se conmuta del modo de radio, etc., si se presiona CD con un disco insertado, empieza a reproducir el disco compacto en el punto donde se había parado el disco antes.

AJUSTES DEL SONIDO

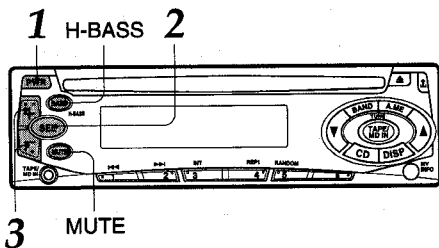

- 1 Presione PWR para conectar el aparato.
- 2 Presione SEL para seleccionar el modo que desea ajustar de entre: VOL (volumen), BAS (graves), TRE (agudos), BAL (balance) y FAD (equilibrio).

Los siguientes indicadores aparecen una tras otra en un orden cíclico.



El modo seleccionado se conmuta al modo de volumen cuando se presiona si no va al paso 3 antes de 5 segundos.

- 3 Presione +/- para ajustar el nivel. Mantenga presionado uno de los botones para cambiar rápidamente el nivel. Ajuste cada modo consultando las indicaciones de control de audio en la pantalla.

	lado -	lado +
VOL	Disminuye el volumen	Aumenta el volumen
BAS	Disminuye el nivel de los graves	Aumenta el nivel de los graves
TRE	Disminuye el nivel de los agudos	Aumenta el nivel de los agudos
BAL	Disminuye el nivel del(os) altavoz(es) de la derecha	Disminuye el nivel del(os) altavoz(es) de la izquierda
FAD	Disminuye el nivel de los altavoces delanteros	Disminuye el nivel de los altavoces traseros

Si no se ha seleccionado ningún modo con el SEL, sólo podrá ajustarse el volumen presionando +/-.

Botón MUTE

Presione este botón para bajar temporalmente el volumen. Presione nuevamente para volver al volumen original.

Las indicaciones de control de audio en la pantalla destellan cuando se ha activado la función de silenciamiento.

H-BASS (graves altos)

Se puede disfrutar de una música con un sonido de graves fuertes.

H-BASS

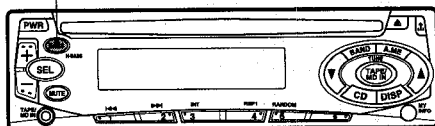

Presione H-BASS para obtener graves más potentes.

Se enciende el indicador "H-BASS".

Para cancelar la función de H-BASS, presione nuevamente H-BASS.

CONEXION DE UN CASETERO/TOCADISCOS DE MINIDISCOS PORTATIL U OTRO EQUIPO

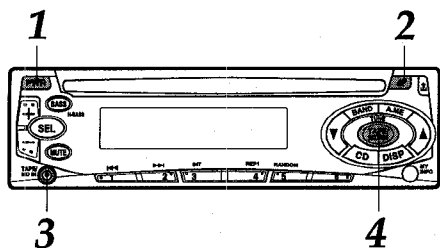

- 1 Presione PWR para conectar el aparato.**
- 2 Si hay un disco compacto colocado, sáquelo para evitar posibles averías en el aparato.**
- 3 Conecte un casetero/tocadiscos de minidiscos portátil, etc. utilizando la toma TAPE/MD IN (diám. de 3,5 mm) de este aparato.**
- 4 Presione TAPE/MD IN para escuchar el equipo conectado.**
Se enciende el indicador "TAPE".
Aparece la indicación del reloj.

- Para más detalles sobre el casetero/tocadiscos de minidiscos portátil, etc., lea el manual de instrucciones del equipo.

LOCALIZACION DE AVERIAS

Botón de reposición

El botón de reposición se encuentra detrás del panel frontal. Presiónelo cuando el disco compacto no funcione adecuadamente. Presione este botón introduciendo la punta de un objeto puntiagudo, por ejemplo un lápiz o escarbadientes.

Recuerde que el contenido de la memoria se borrará cuando presione este botón.

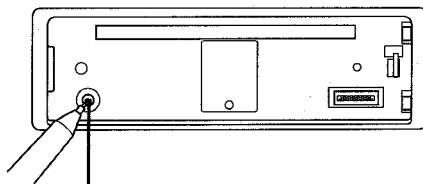

Botón de reposición

MANTENIMIENTO

Limpieza del panel delantero

Cuando el panel delantero está sucio, limpie la superficie del panel con un paño suave y seco.

Limpieza del conector

El conector en el lado trasero del panel delantero debe limpiarse ocasionalmente. Limpie la superficie del conector con un algodón ligeramente empapado en alcohol.

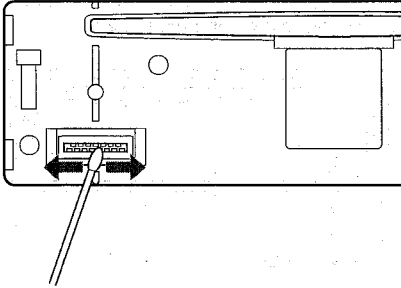

ESPECIFICACIONES

SECCION DE LA RADIO

(FM)

Gama de frecuencias: 87,5 MHz – 108 MHz
(intervalo de 100 kHz)
87,5 MHz – 108 MHz
(intervalo de 50 kHz)

Sensibilidad aceptable:

12,7 dBf

Sensibilidad de silenciamiento en 50 dB:

17,2 dBf

Rechazo IF: 80 dB

Respuesta de frecuencia:

30 Hz – 15.000 Hz

Relación de señal/ruido:

63 dB

Separación estéreo: 35 dB a 1 kHz

Selección de canal alternativo:

70 dB

Relación de captura: 3 dB

(AM)

Gama de frecuencias: 530 kHz – 1.710 kHz
(intervalo de 10 kHz)
522 kHz – 1.620 kHz
(intervalo de 9 kHz)

Sensibilidad aceptable:

30 μ V (30 dB)

SECCION DE DISCO COMPACTO

Respuesta de frecuencia:

17 Hz – 20 kHz +0/-3 dB

Gama dinámica: Más de 80 dB

Separación de canales:

Más de 65 dB

Relación de señal/ruido:

Más de 85 dB

Ululación y trémolo: Insignificante

SECCION DE AUDIO

Máxima potencia de salida:

30 W \times 4 canales

Entrada de TAPE/MD IN

Sensibilidad de entrada (impedancia de carga)

TAPE/MD IN: 500 mV (10 k Ω)

GENERALIDADES

Tensión de suministro de corriente: 14,4 V (11 a 16 V admisible),
CC, tierra negativa

Impedancia de carga: 4 Ω

Control de tono: Graves ± 10 dB a 100 Hz
Agudos ± 10 dB a 10 kHz

Tensión de salida de pre-amplificación (impedancia de carga): 2,2 V (10 k Ω)

Tamaño de instalación:
182 (An.) \times 53 (Al.) \times
155 (Prof.) mm

Accesorio suministrado:
Caja de transporte (1)

- Las especificaciones y aspecto exterior están sujetos a cambios sin previo aviso.

Bienvenue

Nous vous remercions d'avoir choisi ce produit AIWA. Pour optimiser ses performances, veuillez lire attentivement ce mode d'emploi.

Outre ce mode d'emploi, veuillez également vous référer aux manuels d'installation et de connexion séparés.

ATTENTION

Les modifications ou ajustements à ce produit, non expressément approuvés par le fabricant, peuvent annuler le droit ou l'autorité de l'utilisateur à faire fonctionner ce produit.

PRECAUTIONS

- Cet appareil est conçu pour fonctionner uniquement dans un système électrique à masse négative CC de 12 volts.
- Pour éviter tout court-circuit, déconnecter le terminal de batterie automobile négative jusqu'à ce que l'appareil soit monté et entièrement connecté.
- Au remplacement du fusible, bien utiliser un fusible de même ampérage. L'emploi d'un fusible à ampérage supérieur peut sérieusement endommager l'appareil.
- NE PAS essayer de démonter cet appareil. Les rayons laser de la tête de lecture optique sont dangereux pour les yeux.
- Veiller à ce qu'aucune épingle ou autre objet extérieur ne pénètre dans l'appareil; cela pourrait donner lieu à un mauvais fonctionnement, ou un risque, tel que décharge électrique ou exposition aux rayons laser.
- Quand la voiture est garée en plein soleil en été, la température peut considérablement augmenter à l'intérieur. Laisser la température ambiante baisser avant de faire fonctionner l'appareil.
- Maintenir le volume à un niveau permettant d'entendre les avertissements sonores (klaxons, sirènes, etc.).

TABLE DES MATIERES

PANNEAU FRONTAL	3
DETACHEMENT ET FIXATION DU PANNEAU AVANT	4
REGLAGE DE L'HORLOGE	5
FONCTIONNEMENT DE LA RADIO	5
PREREGLAGE DES STATIONS	6
FONCTION MES INFORMATIONS	8
LECTURE DE CD	9
AJUSTEMENTS DU SON	11
RACCORDEMENT D'UN LECTEUR DE CASSETTE/MD PORTABLE OU D'UN AUTRE APPAREIL	12
DEPANNAGE	12
ENTRETIEN	13
SPECIFICATIONS	13

Remarques sur les CD

- Un disque défectueux ou sale inséré dans l'appareil peut provoquer une coupure du son pendant la lecture.
- Saisir le disque par ses bords extérieur et intérieur.

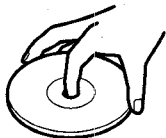

- NE PAS toucher la surface de la face sans étiquette du disque.
- NE PAS coller du papier ou du ruban, etc. sur la surface.



- NE PAS exposer le disque en plein soleil ou à une chaleur excessive.

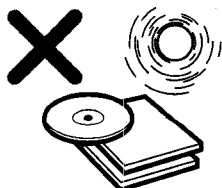

- Nettoyer le disque avant la lecture. Essuyer le disque du centre vers l'extérieur avec un chiffon de nettoyage.



- NE JAMAIS utiliser de solvant, tel que benzine ou alcool, pour nettoyer un disque.
- Des disques plus petits que 8 cm ne peuvent pas être lus sur cet appareil. Ne pas utiliser d'adaptateur, cela pourrait provoquer un mauvais fonctionnement.
- NE PAS utiliser de CD de forme irrégulière (par ex. en coeur, octogonal). Cela pourrait se traduire par un mauvais fonctionnement.

PANNEAU FRONTAL

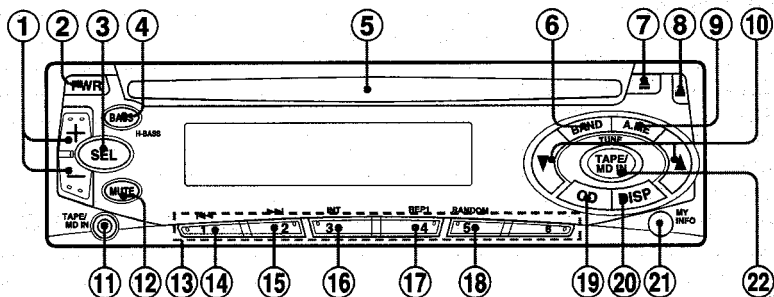

Fenêtre d'affichage

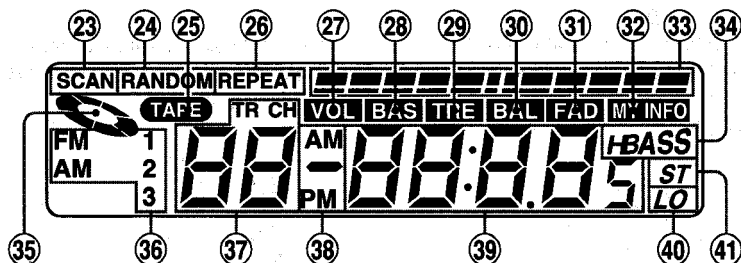

- | | |
|--|---|
| ① Touche +/- (contrôle audio) | ②③ Indicateur SCAN |
| ② Touche PWR (mise sous/hors tension) | ④ Indicateur RANDOM |
| ③ Touche SEL (sélection) | ⑤ Indicateur TAPE (bande) |
| ④ Touche H-BASS | ⑥ Indicateur REPEAT (répétition) |
| ⑤ Logement du disque | ⑦ Indicateur VOL (volume) |
| ⑥ Touche BAND | ⑧ Indicateur BAS (graves) |
| ⑦ Touche Δ (éjection) | ⑨ Indicateur TRE (aiguës) |
| ⑧ Touche \hat{u} (libération) | ⑩ Indicateur BAL (balance) |
| ⑨ Touche A.ME (mémoire auto/balayage de pré-réglage) | ⑪ Indicateur FAD (fader) |
| ⑩ Touches TUNE ∇/Δ | ⑫ Indicateur MY INFO (mes informations) |
| ⑪ Prise TAPE/MD IN (dia. 3,5 mm) | ⑬ Indications de contrôle audio |
| ⑫ Touche MUTE | ⑭ Indicateur H BASS |
| ⑬ Touches de pré-réglage de station 1 - 6 | ⑮ Indicateur CD |
| ⑭ Touche \lll (saut en arrière) | ⑯ Indicateur de bande |
| ⑮ Touche \ggg (saut en avant) | ⑰ Indication de numéro de piste/pré-réglage |
| ⑯ Touche INT (intro) | ⑱ Indicateur AM/PM |
| ⑰ Touche REP1 (répétition 1) | ⑲ Section d'affichage principale |
| ⑱ Touche RANDOM | ⑳ Indicateur LO (local) |
| ⑲ Touche CD (lecture/pause de CD) | ㉑ Indicateur ST (stéréo) |
| ⑳ Touche DISP (affichage) | |
| ㉑ Touche MY INFO (mes informations) | |
| ㉒ Touche TAPE/MD IN | |

DETACHEMENT ET FIXATION DU PANNEAU AVANT

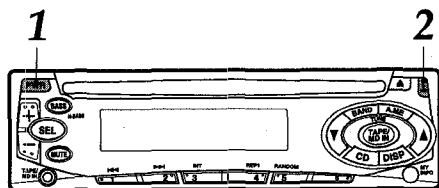

Il est possible de détacher le panneau avant de l'appareil et de l'emporter quand on laisse la voiture sans surveillance.

Utiliser le sac de transport fourni pour transporter le panneau avant hors de la voiture.

Avant de détacher le panneau avant, retirer le CD pour éviter tout dommage éventuel de l'appareil.

- 1** Presser PWR pour mettre l'appareil hors tension.
- 2** En soutenant le panneau avant d'une main, presser Δ pour libérer un côté du panneau. Prendre garde de ne pas faire tomber le panneau. Il peut être brutalement éjecté à ce moment-là.
- 3** Quand le panneau avant est détaché de l'appareil, tirer dessus pour le retirer.

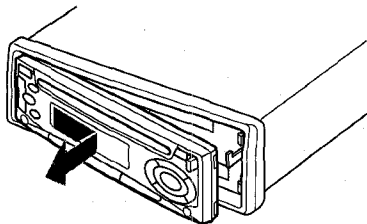

NE PAS toucher le connecteur au verso du panneau avant, cela pourrait le salir et provoquer une mauvaise connexion qui se traduira par un mauvais fonctionnement.

Fixation du panneau avant

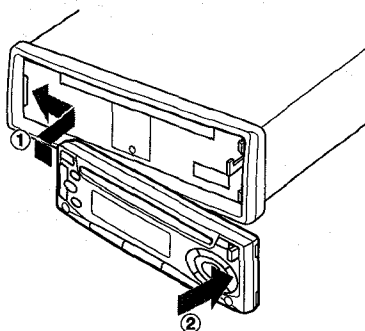

Témoin de sécurité

La DEL-témoin est visible sur l'avant de l'appareil quand le panneau avant est détaché. Elle est prévue pour décourager les voleurs, et continue à clignoter quand le panneau avant est détaché. Cet appareil n'est doté d'aucun autre système de sécurité, tel qu'avertisseur sonore de sécurité, et il y a donc des limites à son efficacité.

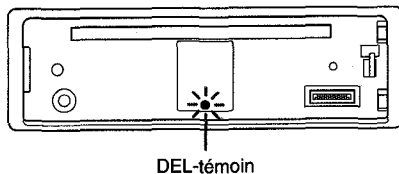

REGLAGE DE L'HORLOGE

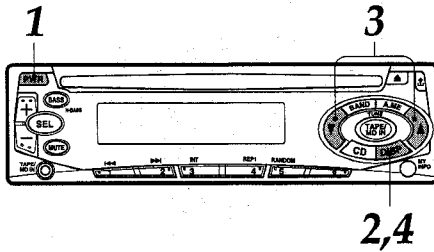

- 1 Presser PWR pour mettre l'appareil sous tension.
- 2 Presser et maintenir enfoncé DISP pendant plus de 2 secondes.



- 3 Presser TUNE ▼ pour régler les heures. Presser TUNE ▲ pour régler les minutes.
- 4 Presser DISP.
L'horloge commence à avancer à partir de 0 seconde.

Affichage de l'horloge quand l'appareil est sous tension
Presser DISP. Presser une seconde fois DISP pour ramener l'appareil à l'affichage antérieur.

FONCTIONNEMENT DE LA RADIO

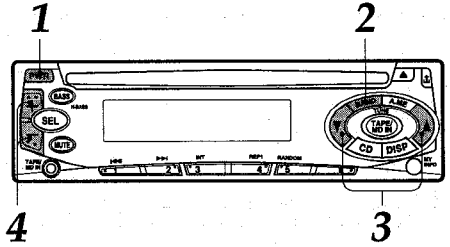

- 1 Presser PWR pour mettre l'appareil sous tension.
- 2 Presser BAND pour sélectionner la bande parmi FM1, FM2, FM3, AM1 et AM2.

Les indicateurs de bande apparaissent cycliquement dans cet ordre.

- FM1, FM2 et FM3 ont la même plage de fréquences.
- AM1 et AM2 ont la même gamme de fréquences.

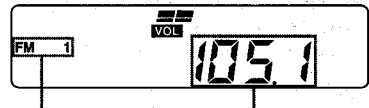

Indicateur de bande Indication de fréquence

- 3 Presser (plus de 2 secondes) TUNE ▼ ou TUNE ▲ pour accorder la station souhaitée.

L'appareil commence le balayage et accorde automatiquement une station (recherche d'accord).

Presser TUNE ▼ pour diminuer ou TUNE ▲ pour augmenter la fréquence.

Presser à nouveau la touche pour annuler la fonction. Répéter la procédure jusqu'à ce que la station souhaitée soit accordée.

Remarque

Si TUNE ▼ ou TUNE ▲ est pressé (moins de 0,5 seconde), la fréquence baisse ou augmente pas à pas.

- 4 Ajuster le volume avec +/-.

Pour mettre l'appareil hors tension

Presser PWR.

Remarque

L'indicateur "ST" s'allume quand la station accordée diffuse en stéréo et que la réception est bonne.

PREREGLAGES DES STATIONS

Pour prérégler automatiquement des stations (mémoire automatique)

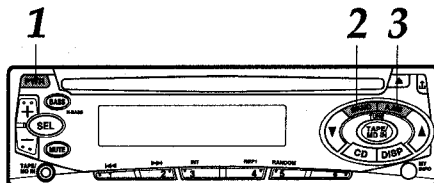

- 1 Presser PWR pour mettre l'appareil sous tension.
- 2 Presser BAND pour sélectionner la bande souhaitée parmi FM1, FM2, FM3, AM1 et AM2.



- 3 Presser et maintenir enfoncé A.M.E pendant plus de 2 secondes pour activer la fonction de préréglage automatique. Cet appareil peut mémoriser jusqu'à 6 stations sur les touches de stations préréglées 1 à 6 avec l'indicateur "LO" (local) allumé. Si l'appareil ne peut pas rechercher toutes les 6 stations, l'indicateur "LO" (local) s'éteint et la recherche de stations plus faibles reprend.

Utiliser cette fonction pour prérégler automatiquement jusqu'à 6 stations pour chacune des bandes FM1, FM2, FM3, AM1 et AM2 (total de 30 stations).

- Quand la mémorisation automatique est terminée, la station préréglée sur la touche 1 de stations préréglées est accordée.
- Presser une seconde fois A.M.E pour arrêter la mémorisation automatique.

Pour contrôler les stations préréglées (balayage préréglé)

- Pour contrôler les stations préréglées, presser A.M.E pendant moins de 2 secondes. Les stations préréglées en mémoire seront accordées chacune pendant 5 secondes dans l'ordre.

continue

PREREGLAGE DES STATIONS

- Presser une seconde fois A.ME ou une des touches 1 à 6 de stations préréglées pour annuler cette fonction.

Préréglage manuel de stations

Il est possible de prérégléer manuellement des stations qui n'ont pas été sélectionnées pour la mémorisation automatique.

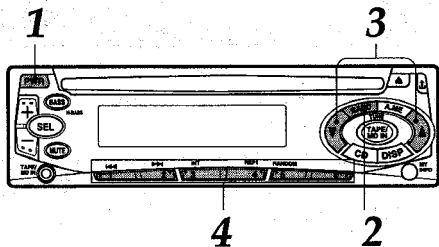

- 1 Presser PWR pour mettre l'appareil sous tension.
- 2 Presser BAND pour sélectionner la bande souhaitée parmi FM1, FM2, FM3, AM1 et AM2.
- 3 Accorder la station qu'on souhaite prérégléer avec TUNE ▼ ou TUNE ▲.
- 4 Presser une des touches 1 à 6 de stations préréglées pendant environ 2 secondes.

Le son est momentanément assourdi pendant la pression pour la mémorisation d'une station.

Le numéro de la touche de station préréglée apparaîtra à côté de l'indication de fréquence.

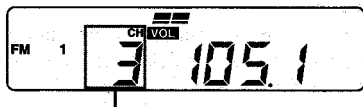

Numéro de préréglage

Répéter cette procédure pour prérégléer jusqu'à 6 stations pour chacune des bandes FM1, FM2, FM3, AM1 et AM2.

- Si l'on essaie de prérégléer une station sur une touche de station préréglée sur laquelle une autre station de la même bande est déjà préréglée, la station préalablement préréglée sera effacée.

Accord des stations préréglées

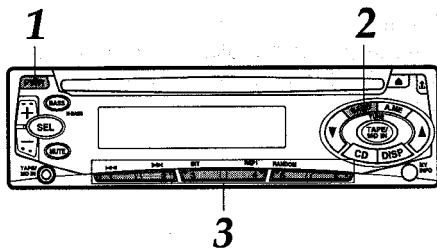

- 1 Presser PWR pour mettre l'appareil sous tension.
- 2 Presser BAND pour sélectionner la bande souhaitée parmi FM1, FM2, FM3, AM1 et AM2.
- 3 Presser la touche de station préréglée souhaitée.

Le numéro de la touche de station préréglée s'affichera à côté de l'indication de fréquence.

Contrôle actif de la réception d'accord (ATRC)

Cet appareil supprime automatiquement le bruit FM dû à la variation de la puissance du signal résultant du déplacement de la voiture.

- Le circuit de mélange automatique incorporé mélange les signaux des canaux droit et gauche selon la puissance de la réception. Simultanément, le circuit passe-bas s'active pour maintenir la qualité du son.
- Si la réception devient encore plus faible, l'appareil passera automatiquement au mode monaural pour réduire le bruit.

FONCTION MES INFORMATIONS

La radio peut être activée par minuterie pour un programme radio par jour. L'appareil se met automatiquement sous et hors tension en mode radio aux heures pré réglées.

Réglage de la minuterie

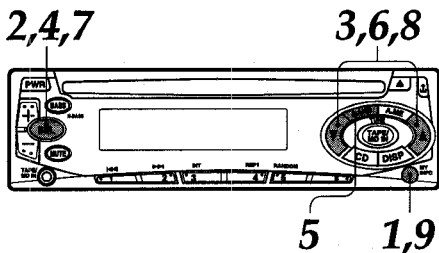

- 1** L'appareil hors tension, presser et maintenir enfoncé MY INFO pendant 2 secondes.

L'indication "PO" clignote dans la fenêtre d'affichage.



- 2** Presser SEL.

L'indication de la minuterie clignote.

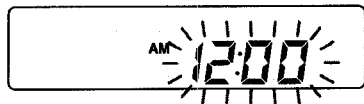

- 3** Régler l'heure souhaitée pour l'allumage de l'appareil en mode radio.

Presser TUNE ▼ pour régler les heures.

Presser TUNE ▲ pour régler les minutes.

- 4** Presser SEL.

L'indication radio clignote.

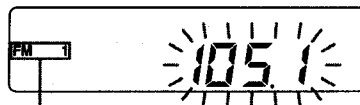

Indicateur de bande

- 5** Presser BAND pour sélectionner la bande.

- 6** Accorder la station qu'on souhaite pré régler avec TUNE ▼ ou TUNE ▲.

- 7** Presser SEL.

L'indication de la minuterie clignote.

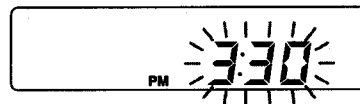

- 8** Régler l'heure à laquelle l'appareil doit s'éteindre.

Presser TUNE ▼ pour régler les heures.

Presser TUNE ▲ pour régler les minutes.

- 9** Presser et maintenir enfoncé MY INFO pendant 2 secondes.

Le réglage est sauvegardé en mémoire et l'appareil s'éteint.

continue

Activation de la minuterie

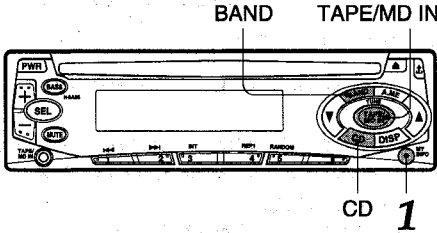

1 L'appareil sous tension, presser MY INFO.

L'indicateur "MY INFO" s'allume et la minuterie est activée.

Pour annuler la minuterie

Presser une seconde fois MY INFO de sorte que l'indicateur "MY INFO" s'éteigne.

Pour contrôle le réglage

Mettre l'appareil hors tension et presser MY INFO.

L'heure de mise sous tension, puis la fréquence radio et l'heure de mise hors tension, apparaissent dans la fenêtre d'affichage pendant 1 seconde chacune, ensuite l'appareil se met hors tension.

Remarques

- Même si l'appareil est en un mode autre que radio, il commutera automatiquement au mode radio et accordera le programme de radio préréglé à l'heure préréglée.
- Même pendant l'écoute d'un programme radio avec cette fonction, la pression des touches suivantes commutera l'appareil à un autre mode:
 - La pression de BAND commutera l'appareil au mode radio.
 - La pression de CD commutera l'appareil au mode lecture de CD.
 - La pression de TAPE/MD IN commutera l'appareil au mode TAPE/MD IN.

Si vous changez de mode avec ces touches, l'appareil ne se coupera pas à l'heure de coupure réglée par minuterie.

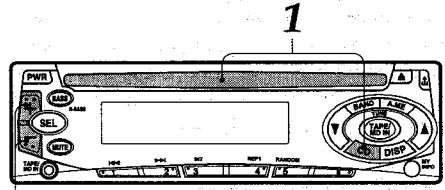

1 Insérer un disque, le côté portant l'étiquette dirigé vers le haut, pour démarrer la lecture de CD.

Presser CD pour démarrer la lecture si un disque est déjà inséré.

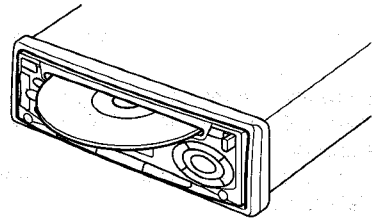

Le numéro de piste et le temps de lecture écoulé apparaissent.

Indicateur CD

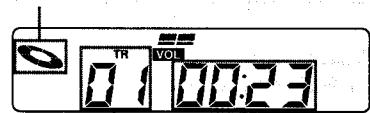

Numéro de piste

Temps de lecture écoulé

2 Ajuster le volume avec +/-.

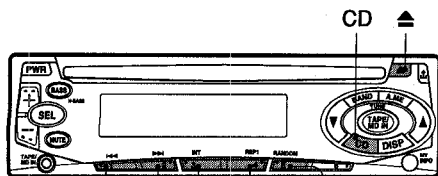

◀◀ ▶▶ INT REP1 RANDOM

Presser ces touches pour la lecture de CD.

Presser	Pour
▲	Ejecter un disque.
CD	Faire une pause de lecture. Le temps de lecture écoulé clignote. Presser à nouveau CD pour reprendre la lecture.
▶▶	Sauter la piste suivante par une pression brève (moins de 0,5 seconde). Chaque pression supplémentaire fait avancer d'une piste. Pour la recherche en avant rapide, presser et maintenir enfoncé ▶▶ jusqu'à ce que le morceau souhaité soit lu, puis relâcher.
◀◀	Redémarre la piste en cours de lecture avec une pression brève (moins de 0,5 seconde). Chaque pression supplémentaire fait reculer d'une piste. Pour la recherche en arrière rapide, presser et maintenir enfoncé ◀◀ jusqu'à ce que le morceau souhaité soit lu, puis relâcher.

Remarques

- Les petits CD de 8 cm ne peuvent pas être lus sur cet appareil. Ne pas utiliser d'adaptateur, cela pourrait provoquer un mauvais fonctionnement.
- A l'insertion d'un disque, la lecture du CD démarre de la première piste du disque. En revenant du mode Radio, etc., si vous avez pressé CD alors qu'un disque est inséré, la lecture du CD commencera de l'emplacement sur le disque où la lecture a été arrêtée précédemment.

Lecture répétée

Presser REP1 pendant la lecture de CD. L'indicateur "REPEAT" s'allume et la piste présentement sélectionnée est lue de manière répétée.

Presser une seconde fois REP1 pour désactiver la lecture répétée.

Remarque

Si la lecture répétée n'est pas activée, toutes les pistes sur le disque sont lues de manière répétée.

Lecture d'intro

Presser INT pendant la lecture d'un CD. L'indicateur "SCAN" s'allume et les 10 premières secondes de toutes les pistes sont lues dans l'ordre.

Presser une seconde fois INT en arrivant à la piste souhaitée. L'appareil reviendra au mode de lecture de CD normal.

Lecture aléatoire

Presser RANDOM pendant la lecture d'un CD. L'indicateur "RANDOM" s'allume et les pistes sur le disque sont lues de manière aléatoire.

Presser une seconde fois RANDOM pour annuler la lecture aléatoire.

Remarque

En lecture aléatoire, la lecture de la piste en cours sera reprise même si ◀◀ est pressé de manière répétée.

AJUSTEMENTS DU SON

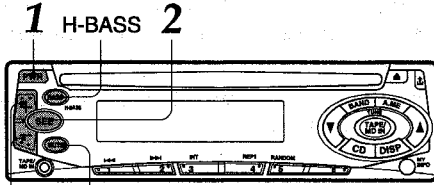

3 MUTE

- 1 Presser PWR pour mettre l'appareil sous tension.
- 2 Presser SEL pour sélectionner le mode à ajuster parmi: VOL (volume), BAS (graves), TRE (aiguës), BAL (balance) et FAD (fader).

Les indicateurs suivantes s'afficheront cycliquement.



Le mode sélectionné passe au mode volume si l'on ne passe pas à l'étape 3 dans les 5 secondes suivantes.

- 3 Presser +/- pour ajuster le niveau. Presser et maintenir enfoncé l'une des touches pour changer rapidement de niveau. Ajuster en se référant aux indications de contrôle audio dans la fenêtre d'affichage.

	-	+
VOL	Réduit le volume.	Augmente le volume.
BAS	Réduit le niveau des graves.	Augmente le niveau des graves.
TRE	Réduit le niveau des aiguës.	Augmente le niveau des aiguës.
BAL	Réduit le niveau de la ou des enceintes droites.	Réduit le niveau de la ou des enceintes gauches.
FAD	Réduit le niveau des enceintes avant.	Réduit le niveau des enceintes arrière.

Le volume seul peut être ajusté en pressant +/- sans sélectionner de mode à la touche SEL.

Touche MUTE

Presser pour réduire temporairement le volume. Une seconde pression restaurera le volume précédent.

Les indications de contrôle audio sur l'afficheur clignotent pendant l'activation de la fonction d'assourdissement.

H-BASS (High BASS)

Il est possible d'apprécier une musique avec des graves renforcés.

H-BASS

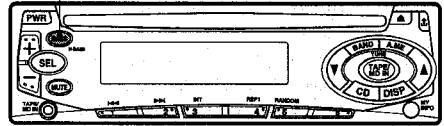

Presser H-BASS pour obtenir des graves puissants.

L'indicateur "HBASS" s'allume.

Presser une seconde fois H-BASS pour annuler la fonction de H-BASS.

RACCORDEMENT D'UN LECTEUR DE CASSETTE/ MD PORTABLE OU D'UN AUTRE APPAREIL

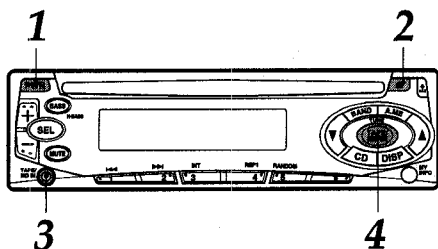

- 1 Presser PWR pour mettre l'appareil sous tension.**
- 2 Si un disque est inséré, le retirer pour éviter tout dommage éventuel à l'appareil.**
- 3 Raccorder le lecteur de cassette/MD portable, etc. via la prise TAPE/MD IN (dia. 3,5 mm) de l'appareil.**
- 4 Presser TAPE/MD IN pour écouter l'appareil raccordé.**
L'indicateur "TAPE" s'allume.
L'affichage de l'horloge apparaît.

• Voir le mode d'emploi du lecteur de cassette/ MD portable, etc. pour de plus amples informations à son sujet.

DEPANNAGE

Bouton de réinitialisation

Le bouton de réinitialisation est visible lorsque vous détachez le panneau avant. Essayez d'appuyer sur ce bouton si le lecteur CD ne fonctionne pas correctement. Tel que crayon ou cure-dent, si le changeur de CD connecté ne fonctionne pas correctement.

Noter que tous les réglages mémorisés seront effacés à la pression de ce bouton.

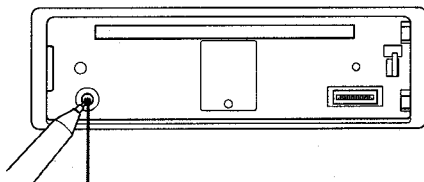

Bouton de réinitialisation

ENTRETIEN

Nettoyage du panneau avant

Quand la surface du panneau avant est sale, la nettoyer avec un chiffon doux et sec.

Nettoyage du connecteur

Le connecteur au verso du panneau avant doit être nettoyé de temps en temps. Essuyer la surface du connecteur avec une ouate de coton légèrement humectée d'alcool.

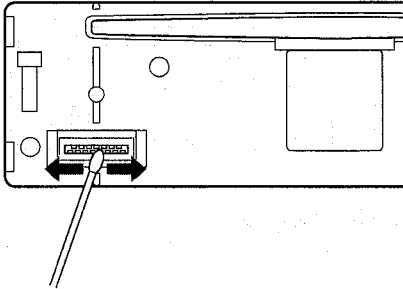

SPECIFICATIONS

SECTION RADIO

(FM)

Plage de fréquences: 87,5 MHz à 108 MHz
(par étapes de 100 kHz)
87,5 MHz à 108 MHz
(par étapes de 50 kHz)

Sensibilité utilisable: 12,7 dBf
Seuil de sensibilité 50 dB:

17,2 dBf
Rejet IF: 80 dB
Réponse de fréquence: 30 Hz à 15.000 Hz
Rapport signal/bruit: 63 dB
Séparation stéréo: 35 dB à 1 kHz

Sélectivité d'un canal de substitution: 70 dB
Taux de capture: 3 dB

(AM)

Plage de fréquences: 530 kHz à 1.710 kHz
(par étapes de 10 kHz)
522 kHz à 1.620 kHz
(par étapes de 9 kHz)

Sensibilité utilisable: 30 μ V (30 dB)

SECTION CD

Réponse en fréquence: 17 Hz à 20 kHz +0/-3 dB
Plage dynamique: Plus de 80 dB
Séparation des canaux: Plus de 65 dB
Rapport signal/bruit: Plus de 85 dB
Pleurage/scintillement: Non mesurable

SECTION AUDIO

Puissance de sortie max.: 30 W \times 4 canaux

Entrée TAPE/MD IN

Sensibilité d'entrée (impédance de charge)
TAPE/MD IN: 500 mV (10 k Ω)

GENERALITES

Tension d'alimentation: 14,4 V (11 à 16 V tolérés),
CC, masse négative

Impédance de charge: 4 ohms
Contrôle de la tonalité: Graves \pm 10 dB à 100 Hz
Aiguës \pm 10 dB à 10 kHz

Tension de sortie préampli (impédance de charge):
2,2 V (10 k Ω)

Encombrement: 182 (l) \times 53 (h) \times 155 (p) mm
Accessoires fournis: Sac de transport (1)

• Les spécifications et l'aspect extérieur sont sujets à modifications sans préavis pour amélioration du produit.

