

# KATALOG 1/2015

OTWÓRZ SIĘ NA MOŻLIWOŚCI



Porta BALANCE, A.0, dąb południowy, str. 56



Porta KONCEPT, H.4, biały, str. 52

# Solidna konstrukcja ramiakowa

■ **Krótki termin realizacji** – kolekcje: Porta KONCEPT, Porta INSPIRE, Porta BALANCE, Porta HARMONY.

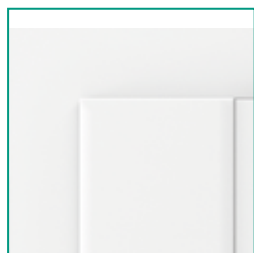

## INNOWACYJNE ROZWIĄZANIA

ramiaki okleinowane  
obwiedniowo,  
krawędzie zabezpieczone przed  
wilgocią

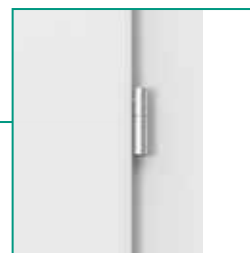

## NIEZAWODNE DZIAŁANIE

3 zawiasy czopowe  
w standardzie

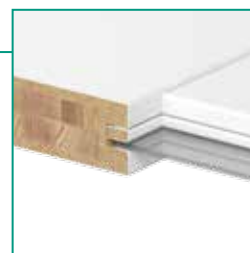

## DBAŁOŚĆ O SZCZEGÓŁY

brak uszczelek  
przyszybowych



## SOLIDNOŚĆ

konstrukcja ramiakowa

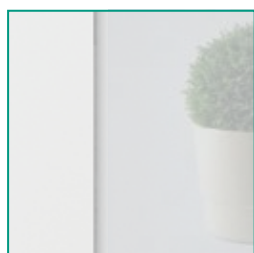

## BEZPIECZEŃSTWO

szyba matowa  
hartowana

## POLECAMY !

SPECJALNA KONSTRUKCJA DREWNIANA

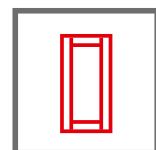

RAMIAKOWE

## UWAGA!

Szukaj symbolu  
konstrukcja  
ramiakowa  
przy wybranych  
kolekcjach

# Spis Treści

<b>01</b>	<b>DRZWI WEWNĄTRZLOKALOWE W SYNTETYCZNEJ OKLEINIE</b>	
	MINIMAX, Porta DECOR	14
	Porta ROYAL, LONDYN, WIEDEN	16
	Porta VECTOR	18
	Porta GRANDDECO	20
	Porta STYL	22
	Porta PASKY	24
	Porta TWIST	26
	Porta FOCUS	28
	Porta FIT	30
	Porta NOVA	34
	Porta LINE	40
	Okleinowane CPL	42
	Porta LEVEL	44
	Porta GRANDE	46
	Porta DESIRE	48
	Porta KONCEPT	50
	Porta INSPIRE	54
	Porta BALANCE	56
	Porta HARMONY	58
<b>02</b>	<b>DRZWI WEWNĄTRZLOKALOWE W NATURALNEJ OKLEINIE</b>	
	Porta CLASSIC	62
	MALAGA	64
	MADRYT, CORDOBA	66
	TOLEDO, SEVILLA	68
	Natura FAVORITE	74
	Nova NATURA	70
	Natura LINE	76
	Natura SPACE	78
	Natura TREND	80
	Natura KONCEPT	82
	Natura IMPRESS	86
<b>03</b>	<b>VILLADORA</b>	
	Villadora RETRO	90
	Villadora MODERN	92
<b>04</b>	<b>DRZWI ŁAMANE, SUWANE, PRZESUWNE</b>	
	Drzwi łamane ALFA, BETA	96
	Drzwi suwane OMEGA	98
	System przesuwny PORTA, ALU	100
	System przesuwny KOMPAKT, METAL	102
<b>05</b>	<b>DRZWI WEWNĘTRZNE WEJŚCIOWE</b>	
	Wewnętrzne wejściowe i techniczne – zestawienie modeli	106
	OPTIMAL – Drzwi stalowe, wzmocnione	108
	AGAT, OPAL	110
	KWARC	112
	GRANIT – Antywłamaniowe klasa C i RC 3	114
	GRANIT PS – Antywłamaniowe klasa RC 3	116
<b>06</b>	<b>DRZWI ZEWNĘTRZNE WEJŚCIOWE, ENERGOOSZCZĘDNE</b>	
	Eco POLAR, Eco POLAR PASSIVE	120
	Eco NORD	122
	Pakiety PREMIUM	124
	ROMA	126
<b>07</b>	<b>DRZWI TECHNICZNE</b>	
	Akustyczne 27 dB, 32 dB	130
	Akustyczne 42 dB	132
	Przeciwpożarowe EI 30, EI 60	134
	ENDURO	136
	AQUA	138
	Uniwersalne drzwi do pom. gospodarczych	140
	Metal BASIC	142
	Metalowe	144
	Metalowe EI 30, EI 60	146
	Zestawienie parametrów technicznych	148
<b>08</b>	<b>OŚCIEŻNICE, NAŚWIETLA</b>	
	MINIMAX	152
	Porta SYSTEM	154
	Porta SYSTEM ELEGANCE	156
	Ościeżnica LEVEL	158
	Porta RENOVA	160
	Porta SYSTEM GK	162
	Villadora RETRO	164
	Villadora MODERN	166
	Naświetla	168
	Regulowana	170
	Regulowana PS „na kant”	172
	Kątowa MAŁA, DUŻA	174
	Kątowa DUŻA SKŁADANA	175
	PROJEKT, PROJEKT Premium	176
<b>09</b>	<b>AKCESORIA, WYMIARY, DODATKOWE INFORMACJE</b>	
	Klamki	180
	Akcesoria do drzwi ECO	183
	Listwy i wentylacja	184
	Szyby	185
	Zawiasy i zamki	186
	Akcesoria dodatkowe	187
	Rodzaje konstrukcji	188
	Rysunki techniczne	190
	Wymiary montażowe drzwi	191
	Zastosowanie drzwi Porta	196
	Klasyfikacje pokryw PORTA	197
	Próbki kolorów	198
	K-KONTRAKT dostosuj drzwi do swoich potrzeb	208

# Właściwości naszych produktów

## ■ WYJAŚNIENIE SYMBOLI OKREŚLAJĄCYCH WŁAŚCIWOŚCI NASZYCH PRODUKTÓW

### DESIGN, SZYBA, LUSTRO

Możesz wybierać różne warianty estetyczne i stopień przepływu światła.



Stwórz swój własny projekt drzwi



Dostępne możliwości kolorystyczne



Lustro  
opcja dodatkowa



Kolekcja skrzydeł w okleinie naturalnej Fornirowane

### KONSTRUKCJA

Wybierając rodzaj konstrukcji masz wpływ na m.in.: wytrzymałość, stopień stabilizacji, dźwiękoszczelność, termoizolację swoich drzwi.



Konstrukcja RAMIAKOWA



Antywłamaniowość  
klasa 2, klasa 3, klasa C  
Odporność drzwi na nieuprawnione otwarcie



Ognioodporność  
EI 30, EI 60  
Zdolność do powstrzymania rozprzestrzeniania się ognia, odpowiednio 30 i 60 minut



Dymoszczelność  
klasa Sa, Sm  
Określa szczelność drzwi na przenikanie dymu



Dźwiękoszczelność  
Rw 27 dB D, 25, Rw 32 dB D, 30, Rw 37 dB D, 35, Rw 42 dB D, 40  
Wartość wskazuje ilość decybeli, jaką drzwi są w stanie wytłumić



Odporność na warunki klimatyczne



Klasa mechaniczna  
klasa 1, klasa 2, klasa 3, klasa 4  
Wytrzymałość drzwi na obciążenia w zależności od warunków eksploatacji



Porta KONTRAKT  
Specjalizacja w zamówieniach niestandardowych



### OŚCIEŻNICA

Ościeżnica stanowi element wyposażenia drzwi, jej właściwy dobór jest równie ważny jak skrzydła drzwiowego. Z licznych typów ościeżnic należy zwrócić uwagę na sposób łączenia płaszczyzny ościeżnicy ze skrzydłem.



Bezprzylgowość



Przylgowość



Dostępne z ościeżnicą Projekt



Dostępna regulacja ościeżnicy



Opaski dostępne w wymiarach 60 mm, 80 mm



Moduł Retro

### SKRZYDŁO

Estetyka drzwi może mieć różne rozwiązania funkcjonalne w zależności od potrzeb i funkcji pomieszczenia.



Dostępne rozmiary jednoskrzydłowe:  
min. „60”, maks. „110”



Dostępne rozmiary dwuskrzydłowe:  
min. „90”, maks. „220”



Skrzydło suwane



Drzwi uniwersalne  
prawe – lewe

### STYL



Kolekcja w stylu UNIWERSALNYM



Kolekcja w stylu NOWOCZESNYM



Kolekcja w stylu KLASYCZNYM

# Zwróć uwagę na...

## ■ WYJAŚNIENIE SYMBOLI DOTYCZĄCYCH DRZWI ZEWNĘTRZNYCH ECO patrz strony 120 – 124



### PASSIVE STANDARD

Innowacyjna technologia pasywna to najbardziej energooszczędne rozwiązanie w budownictwie.



### ENERGY SAVING

Energooszczędność pozwala obniżyć w znaczny sposób koszty związane z ogrzewaniem pomieszczeń.



### ECO FRIENDLY

Rozwiązania przyjazne środowisku podczas produkcji oraz w codziennym użytkowaniu.



### MODERN DESIGN

Nowoczesne wzornictwo, sprawdzone rozwiązania.



### QUALITY 100%

Najwyższa jakość gwarantowana przez firmę PORTA. Innowacyjna technologia stworzona przez specjalistów.



### WARRANTY STANDARD

Jakość na lata, 3 lata gwarancji.

## ■ ZANIM KUPISZ DRZWI MUSISZ KONIECZNIE ZDECYDOWAĆ, NA KTÓRĄ STRONĘ BĘDĄ SIĘ OTWIERAĆ

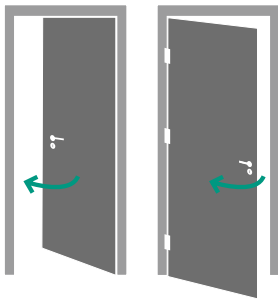

DRZWI POJEDYNCZE  
SKRZYDŁO LEWE

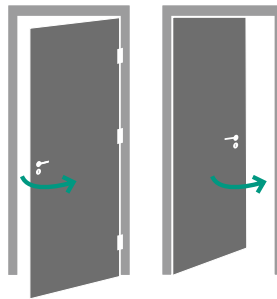

DRZWI POJEDYNCZE  
SKRZYDŁO PRAWE

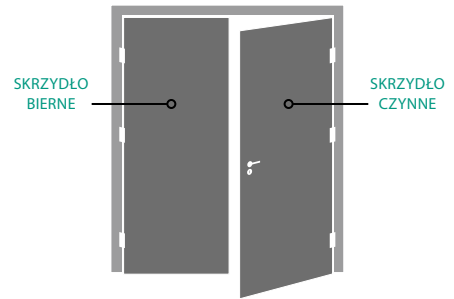

DRZWI PODWÓJNE

## ■ JAK OBLICZYĆ CENĘ DRZWI

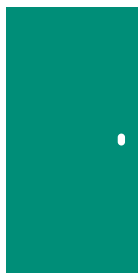

CENA  
SKRZYDŁA



CENA  
OŚCIEŻNICY



CENA  
KLAMKI  
+  
INNYCH  
AKCESORIÓW

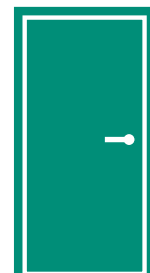

CENA  
DRZWI

## ■ TERMIN REALIZACJI\* SPRAWDŹ NA [WWW.PORTA.COM.PL](http://WWW.PORTA.COM.PL)

\* terminy realizacji zamówień mogą się różnić w zależności od ilości i rodzaju zamówionych produktów

## Okleina Portasynchro 3D ★★★★★



## Okleina Portaperfect 3D ★★★★★

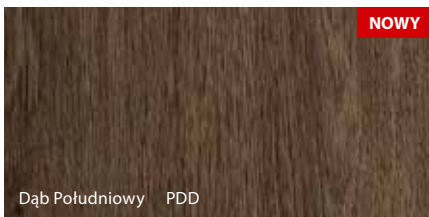
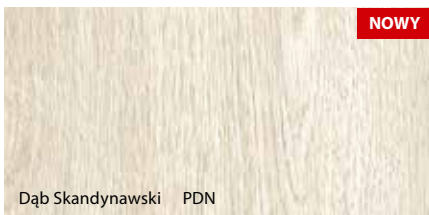

## Okleina CPL 0,7 ★★★★★

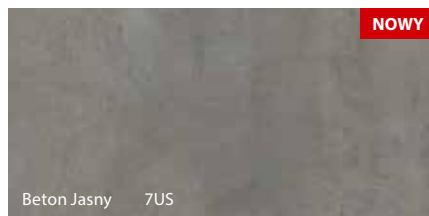

■ W CELU UDOGODNIENIA PAŃSTWU KORZYSTANIA Z NASZYCH PRODUKTÓW WPROWADZILIŚMY KILKA NOWYCH ROZWIĄZAŃ

## Ościeżnica **RENOVA**

Rozwiązanie umożliwia wymianę drzwi bez potrzeby demontażu starej ościeżnicy

- BEZ PYŁU
- BEZ BURZENIA
- BEZ HAŁASU
- 100% SATYSFAKCJI

*patrz str. 160*



SZYBKI  
REMONT

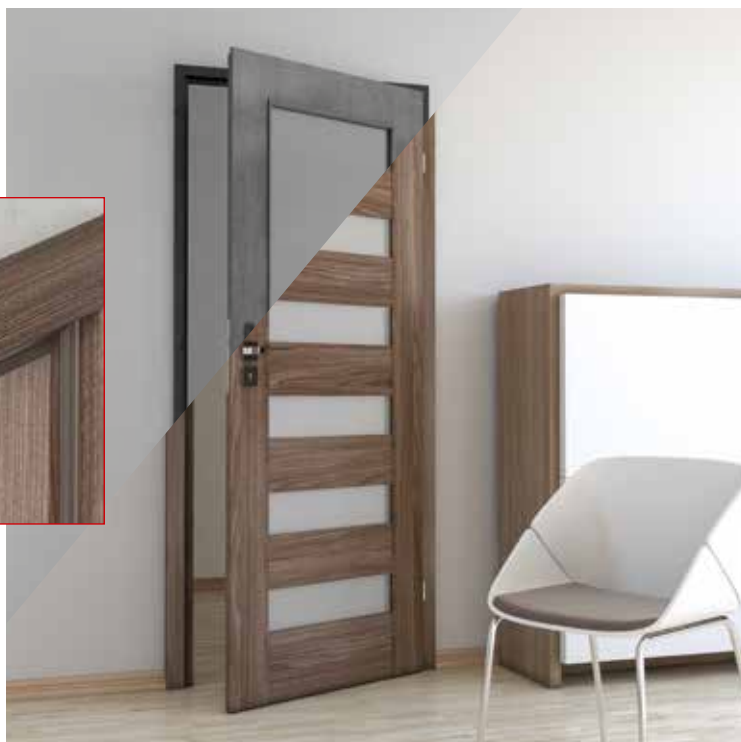

## Ościeżnica **PROJEKT Premium®**

Z myślą o podniesieniu estetyki pomieszczeń, wzbogaciliśmy naszą ofertę o ościeżnicę

**PROJEKT PREMIUM** *patrz str. 176*



WIĘKSZA  
ESTETYKA

## Ościeżnica **MDF** do skrzydeł **AGAT** i **OPAL**

Możliwość idealnego dopasowania ościeżnicy do koloru skrzydła

(drzwi wejściowe wewnątrzlokalowe) *patrz str. 110*



DOPASOWANIE  
KOLORYSTYCZNE

PRODUKT  
PREMIUM



## Aksesoria Eco PREMIUM

proponuje akcesoriów do pakietów PREMIUM przy zachowaniu najwyższych standardów zarówno estetyki jak i bezpieczeństwa *patrz str. 124*



Zamek listwowy z mechanizmem dociskającym Winkhaus STV



Zawias Premium Simonswerk serii 4000



pełne



model 4



model 3

Antracyt

## Kolekcja Porta DESIRE

Prosta i surowa forma tej kolekcji oraz pokrycie białym lakierem satynowym z dodatkiem srebrnych intarsji sprawiają, że kolekcja zachowuje swój unikalny charakter *patrz str. 48*

MODNY  
MINIMALIZM



Biel Klasyczna



model 1



model 2



model 3



model 4





### Kolekcja **Porta BALANCE**

Połączenie klasyki i elegancji pozwala na wykorzystanie tej kolekcji w prawie każdym wnętrzu *patrz str. 56*



Dąb Klasyczny



model A.0



model A.1



model C.3



model C.5



KLASYCZNA  
ELEGANCJA



KLASYCZNA  
ELEGANCJA

### Kolekcja **Porta HARMONY**

Klasyczne wzornictwo i wyjątkowe okleiny sprawiają, że kolekcja znajdzie swoich amatorów wśród klientów poszukujących klasycznych jak i nowoczesnych rozwiązań *patrz str. 58*



Dąb Syberyjski



model A.0



model A.1



model B.2



model C.3



# Trendy w odcieniach bieli

Kolekcja  
**Porta KONCEPT**  
model H.0  
*patrz str. 50*

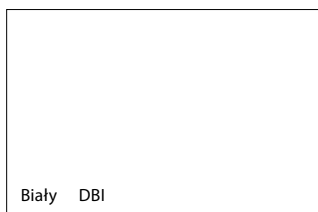

Biały DBI



Kolekcja  
**Porta INSPIRE**  
model C.4  
*patrz str. 54*

**NOWY**

Sosna Norweska RSN

Kolekcja  
**Porta GRANDE**  
model A.0  
*patrz str. 46*

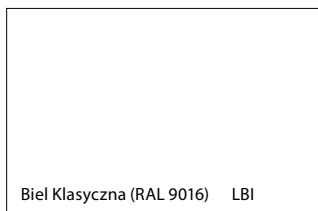

Biel Klasyczna (RAL 9016) LBI

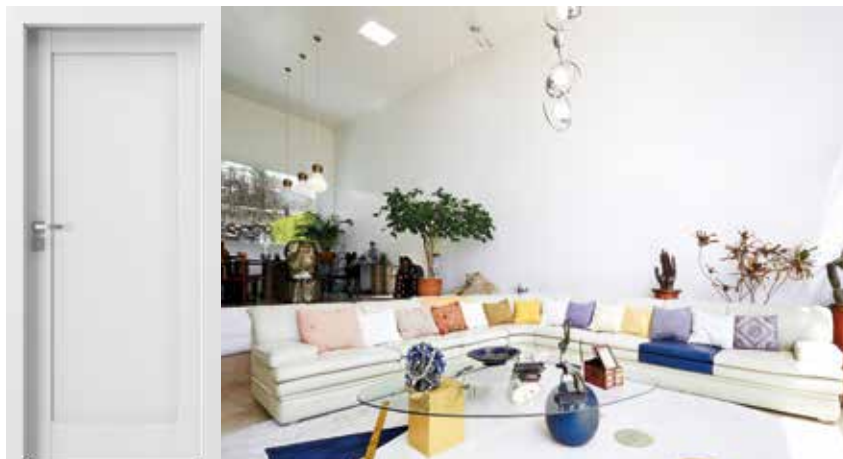

# Trendy w odcieniach bieli

Kolekcja  
**Porta GRANDDECO**  
model 3.1  
*patrz str. 20*



NOWY



Kolekcja  
**Porta DESIRE**  
model 1  
*patrz str. 48*

Biel Klasyczna (RAL 9016) LBI

Kolekcja  
**Porta BALANCE**  
model A.0  
*patrz str. 56*

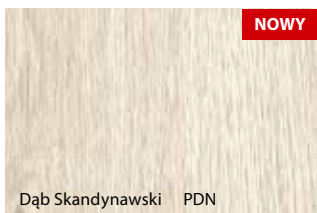

NOWY





01

# DRZWI WEWNĄTRZLOKALOWE W SYNTETYCZNEJ OKLEINIE

MINIMAX, Porta DECOR

Porta ROYAL, LONDYN, WIEDEŃ

Porta VECTOR

Porta GRANDDECO

Porta STYL

Porta PASKY

Porta TWIST

Porta FOCUS

Porta FIT

Porta NOVA

Porta LINE

Okleinowane CPL

Porta LEVEL

Porta GRANDE

Porta DESIRE

Porta KONCEPT

Porta INSPIRE

Porta BALANCE

Porta HARMONY

# MINIMAX, Porta DECOR

od 149,- | **183,27**

cena skrzydła netto | brutto (PLN)



Kolekcja w stylu  
UNIWERSALNYM

Porta DECOR drabinka, Biały

**5**  
LAT  
GWARANCJI



MINIMAX pełne, Biały



pełne



mała ramka



duża ramka



szpros WC



mały szpros



drabinka



## KOLORYSTYKA

### Farba Akrylowa ★★★★★



### Okleina Portadecor MINIMAX ★★★★★



### Okleina Portadecor ★★★★★



\* do wyczerpania zapasów.

### Okleina Portasynchro 3D ★★★★★

NOWOŚĆ



\* dostępne w ofercie od dnia 11.05.2015

### Okleina Portaperfect 3D ★★★★★

NOWOŚĆ



\* dostępne w ofercie od dnia 11.05.2015

## CENNIK NETTO | BRUTTO PLN

	Farba akrylowa, Portadecor (Buk Bawaria, Wiśnia)	
	<b>MINIMAX</b>	
pełne	149   <b>183,27</b>	
mała ramka	209   <b>257,07</b>	
duża ramka	239   <b>293,97</b>	
szpros WC	259   <b>318,57</b>	
mały szpros	279   <b>343,17</b>	
drabinka	249   <b>306,27</b>	
<b>Porta DECOR</b>	Portadecor Portasynchro 3D	Portaperfect 3D
pełne	209   <b>257,07</b>	279   <b>343,17</b>
mała ramka	259   <b>318,57</b>	329   <b>404,67</b>
duża ramka	299   <b>367,77</b>	369   <b>453,87</b>
szpros WC	309   <b>380,07</b>	379   <b>466,17</b>
mały szpros	349   <b>429,27</b>	419   <b>515,37</b>
drabinka	239   <b>293,97</b>	309   <b>380,07</b>



szyba „chinchilla”

## KONSTRUKCJA SKRZYDŁA

Wypełnienie stanowi „plaster miodu” lub płyta wiórowa otworowa. Całość obłożona jest płytą HDF.

## AKCESORIA W CENIE SKRZYDŁA

- Dwa zawiasy czopowe standard, dostępny także pakiet PRIME, patrz *Dopłaty*
- Trzy zawiasy (w skrzydle o wymiarze „100” lub „110”)
- Zamek: na klucz zwykły, z blokadą łazienkową lub dostosowany pod wkładkę patentową
- Szyba wzór: „chinchilla” lub matowa za dopłatą
- Pochwyty okrągły (do drzwi przesuwnych)

## OŚCIEŻNICE

Rekomendowane ościeżnice przylgowe (skrzydła MINIMAX i Porta DECOR):

- Porta SYSTEM w okleinie Portadecor str. 154
- MINIMAX w okleinie Portadecor str. 152

Rekomendowane ościeżnice bezprzylgowe (tylko skrzydła Porta DECOR):

- Porta SYSTEM ELEGANCE str. 156
- LEVEL str. 158

## UWAGI

- Aprobata Techniczna AT-15-3691/2012, ITB Warszawa.
- Skrzydła MINIMAX tylko w wersji przylgowej
- Skrzydła dostępne w wersji do samodzielnego malowania w cenie skrzydła Minimax biały.
- Wypełnienie płyta otworowa i płyta pełna zawiera przygotowanie do skrótu w standardzie.

- Rozmiar „110” dostępny tylko z wypełnieniem płyta wiórowa otworowa. Wymiary przeszkleń jak w rozmiarze „100”.
- Możliwość dowolnego zestawienia wymiarów skrzydeł w drzwiach podwójnych. Skrzydło bierne (dostawka) w rozmiarach „30”, „40”, „50” tylko w wersji pełnej. Przy drzwiach podwójnych bezprzylgowych należy zamawiać skrzydło czynne i bierne.
- Skrzydło podwójne niedostępne z zamkiem magnetycznym.
- Rozmiar „80” i „90” w normie inwestycyjnej (światło przejścia 800, 900 mm) dostępny jako standard – bez dopłaty.

## DOPLĄTY

- rozmiar „100”, „110” 50 | **61,50**
- wypełnienie płytą wiórową otworową 70 | **86,10**
- kratka, tuleje wentylacyjne lub podcięcie wentylacyjne 26 | **31,98**
- zawiasy PRIME (dotyczy dedykowanych ościeżnic) 20 | **24,60**
- zamek PRIME z czołem połysk (srebrny lub złoty) 10 | **12,30**
- zamek magnetyczny 45 | **55,35**
- przygotowanie do skrótu (maksymalnie 60 mm) 26 | **31,98**
- bulaj – ze stali nierdzewnej 401 | **493,23**
- zamek hakowy z pochwytyami bocznymi (drzwi przesuwne) 151 | **185,73**
- nakładki na zawiasy standard (komplet na jedną sztukę) 4,66 | **5,73**
- szyba matowa hartowana – mała ramka lub szpros WC 16 | **19,68**
- szyba matowa hartowana – duża ramka 54 | **66,42**
- szyba matowa hartowana – mały szpros 42 | **51,66**
- szyba matowa hartowana – drabinka 18 | **22,14**
- klamka z szyldem (str. 180)

# Porta ROYAL, LONDYN, WIEDEŃ

od 199,- | **244,77**

cena skrzydła netto | brutto (PLN)



Kolekcja w stylu  
KLASYCZNYM

Porta ROYAL pełne, Biały

**5**  
LAT  
GWARANCJI



Porta ROYAL pełne, Biały



ROYAL  
pełne



ROYAL  
mała ramka



ROYAL  
duża ramka



LONDYN  
pełne



LONDYN  
małe okienko



LONDYN  
szpros



LONDYN  
duży szpros



WIEDEŃ  
pełne



WIEDEŃ  
małe okienko



WIEDEŃ  
szpros



WIEDEŃ  
duży szpros



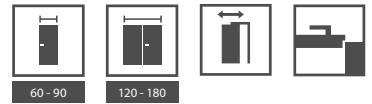

60 - 90

120 - 180

## KOLORYSTYKA

Farba Akrylowa ★★★★★



Biały

## CENNIK NETTO | BRUTTO PLN

MODELE	Lakierowane Porta ROYAL	MODELE	Lakierowane LONDYN, WIEDŃ
pełne	269   <b>330,87</b>	pełne	199   <b>244,77</b>
mała ramka, duża ramka	359   <b>441,57</b>	małe okienko	279   <b>343,17</b>
		szpros	329   <b>404,67</b>
		duży szpros	369   <b>453,87</b>

Porta ROYAL,  
LONDYN, WIEDŃ



Zobacz kolekcję Porta ROYAL:  
[www.porta.com.pl/dm/portaroyal.wmv](http://www.porta.com.pl/dm/portaroyal.wmv)



słoje drewna – LONDYN, WIEDŃ



łączenie z szybą – Porta ROYAL



skrzydło pełne – Porta ROYAL

### KONSTRUKCJA SKRZYDŁA

Wypełnienie stabilizujące dwustronnie obłożone tloczoną płytą HDF.

### AKCESORIA W CENIE SKRZYDŁA

- Dwa zawiasy czopowe standard, dostępny także pakiet PRIME, *patrz Doplaty*
- Zamek: na klucz zwykły, z blokadą łazienkową lub dostosowany pod wkładkę patentową
- Szyba wzór: „chinchilla”
- Pochwyty okrągłe (do drzwi przesuwnych)<sup>1</sup>

### OŚCIEŻNICE

Rekomendowane ościeżnice przylgowe:

- Porta SYSTEM str. 154 w okleinie Portadecor
- MINIMAX str. 152 w okleinie Portadecor

### UWAGI

- Aprobata Techniczna AT-15-3691/2012, ITB Warszawa.
- Możliwość dowolnego zestawienia wymiarów skrzydeł w drzwiach podwójnych.
- Proponujemy klamkę i sztyld Royal, *patrz 180*.
- Klamka do modelu duża ramka o szerokości sztyldu nie większej niż 42 mm.
- Skrzydło podwójne niedostępne z zamkiem magnetycznym.

<sup>1</sup> Nie dotyczy modelu duża ramka (tylko pochwyty palcowy)

### DOPLATY (OPCJE)

• tuleje wentylacyjne lub podcięcie wentylacyjne	26   31,98
• przygotowanie do skrót (maksymalnie 60 mm)	26   31,98
• zawiasy PRIME (dotyczy dedykowanych ościeżnic)	20   24,60
• zamek z PRIME czolem połysk (srebrny lub złoty)	10   12,30
• zamek magnetyczny	45   55,35
• zamek hakowy z pochwytyami bocznymi (drzwi przesuwne) <sup>1</sup>	151   185,73
• nakładki na zawiasy standard (komplet na jedną sztukę)	4,66   5,73
• klamka z sztyldem	(str. 180)

# Porta VECTOR

od 279,- | **343,17**

cena skrzydła netto | brutto (PLN)



Porta VECTOR F, Biały



Kolekcja w stylu  
NOWOCZESNYM

**5**  
LAT  
GWARANCJI



Porta VECTOR J, Biały



model A



model B



model C



model E



model F



model I



model K



model L



model M



model N



model O



model P



model R



model S



model T\*

\* Model T dostępny wyłącznie w wersji bezprzylgowej



PROJEKT



60 - 100



120 - 200



## KOLORYSTYKA

Farba Akrylowa ★★★★★



Uwolnij wyobraźnię! Masz pomysł na własny model? Możesz wykonać dowolne frezowanie z Porta KONTRAKT, szczególnie dot. zamówień niestandardowych, patrz (str. 208).

## CENNIK NETTO | BRUTTO PLN

MODELE

Lakierowane

wszystkie modele

279 | 343,17\*



Zobacz kolekcję Porta VECTOR:  
[www.porta.com.pl/dm/portavector.wmv](http://www.porta.com.pl/dm/portavector.wmv)



frezowanie model F



frezowanie model K

## KONSTRUKCJA SKRZYDŁA

Wypełnienie stanowi „plaster miodu” lub płyta wiórowa otworowa. Całość obłożona jest płytą HDF.

## AKCESORIA W CENIE SKRZYDŁA

- Dwa zawiasy czopowe standard, dostępny także pakiet PRIME, patrz *Dopłaty*
- Trzy zawiasy w skrzydle o wymiarze „100”
- Zamek: na klucz zwykły, z blokadą łazienkową lub dostosowany pod wkładkę patentową
- Pochwyty okrągły (do drzwi przesuwnych)

## OŚCIEŻNICE

Rekomendowane ościeżnice przylgowe:

- Porta SYSTEM str. 154 w okleinie Portadecor
- MINIMAX str. 152 w okleinie Portadecor

Rekomendowane ościeżnice bezprzylgowe:

- Porta SYSTEM ELEGANCE str. 156 w okleinie Portadecor
- LEVEL str. 158 w okleinie Portadecor

## UWAGI

- Aprobata Techniczna AT-15-3691/2012, ITB Warszawa.
  - Możliwość dowolnego zestawienia wymiarów skrzydeł w drzwiach podwójnych. Skrzydło bierne (dostawka) w rozmiarach „30”, „40”, „50” bez frezu.
  - Możliwość realizacji innych wzorów frezowań poprzez Porta KONTRAKT, str. 208.
  - Skrzydło podwójne niedostępne z zamkiem magnetycznym.
- \* Dotyczy standardowych frezowań i kolorów.

## DOPLĄTY (OPCJE)

- rozmiar „100” 50 | **61,50**
- wypełnienie płytą wiórową otworową 70 | **86,10**
- tuleje wentylacyjne lub podcięcie wentylacyjne 26 | **31,98**
- przygotowanie do skrót (maksymalnie 60 mm) 26 | **31,98**
- zawiasy PRIME (dotyczy dedykowanych ościeżnic) 20 | **24,60**
- zamek PRIME z czołem połysk (srebrny lub złoty) 10 | **12,30**
- zamek magnetyczny 45 | **55,35**
- zamek hakowy z pochwytyami bocznymi (drzwi przesuwne) 151 | **185,73**
- nakładki na zawiasy (komplet na jedną sztukę) 4,66 | **5,73**
- klamka z szyldem (str. 180)

# Porta GRANDDECO

od 239,- | **293,97**

cena skrzydła netto | brutto (PLN)



Porta GRANDDECO 2.1 i 2.3, Białe



Kolekcja w stylu  
KLASYCZNYM

**5**  
LAT  
GWARANCJI



Porta GRANDDECO 3.1, Wenge White



model 1.1



model 1.2



model 1.3



model 2.1



model 2.2



model 2.3



model 3.1



model 3.2



model 4.1



model 4.2



model 5.1



model 5.2



model 6.1



model 6.2



60 - 110

120 - 200

## KOLORYSTYKA

## Okleina Portadecor ★★★★★



\* do wyczerpania zapasów

## Okleina Portasynchro 3D ★★★★★



## Okleina Portaperfect 3D ★★★★★



## CENNIK NETTO | BRUTTO PLN

MODELE	Portadecor, Portasynchro 3D	Portaperfect 3D
1.1, 2.1, 3.1, 4.1, 5.1, 6.1	239   <b>293,97</b>	289   <b>355,47</b>
1.2, 2.2, 5.2, 6.2	259   <b>318,57</b>	309   <b>380,07</b>
1.3, 2.3, 3.2, 4.2	329   <b>404,67</b>	379   <b>466,17</b>



szyba matowa



gustowna ramka

## KONSTRUKCJA SKRZYDŁA

Wypełnienie skrzydła stanowi „plaster miodu”. W opcji za dopłatą dostępna: płyta wiórowa otworowa (modele 1.1, 2.1, 3.1, 4.1, 5.1, 6.1) wzmocniona wewnętrznym ramiakiem ze sklejki. Całość obłożona jest płytą HDF.

## AKCESORIA W CENIE SKRZYDŁA

- Dwa zawiasy czopowe standard, dostępny także pakiet PRIME, patrz *Dopłaty*
- Trzy zawiasy (w skrzydle o wymiarze „100” lub „110”)
- Zamek: na klucz zwykły, z blokadą łazienkową lub dostosowany pod wkładkę patentową
- Szyba wzór: matowa hartowana lub „chinchilla”
- Pochwyty okrągłe (do drzwi przesuwnych)

## OŚCIEŻNICE

Rekomendowane ościeżnice przylgowe:

- Porta SYSTEM str. 154
- MINIMAX str. 152

Rekomendowane ościeżnice bezprzylgowe:

- Porta SYSTEM ELEGANCE str. 156
- LEVEL str. 158

## UWAGI

- Aprobata Techniczna AT-15-3691/2012, ITB Warszawa.
- Wypełnienie płytą otworowa i płyta pełna zawiera przygotowanie do skrótu w standardzie.
- Rozmiar „110” dostępny tylko z wypełnieniem płytą wiórowa otworowa. Wymiary przeszkleń jak w rozmiarze „100”.
- Możliwość dowolnego zestawienia wymiarów skrzydeł w drzwiach podwójnych. Przy drzwiach podwójnych bezprzylgowych należy zamawiać skrzydło czynne i bierne.
- Skrzydło podwójne niedostępne z zamkiem magnetycznym.

## DOPLĄTY

- rozmiar „100”, „110” 50 | **61,50**
- wypełnienie płytą wiórową otworową 70 | **86,10**
- wypełnienie płytą pełną 94 | **115,62**
- kratka, tuleje wentylacyjne lub podcięcie wentylacyjne 26 | **31,98**
- zawiasy PRIME (dotyczy dedykowanych ościeżnic) 20 | **24,60**
- zamek PRIME z czołem połysk (srebrny lub złoty) 10 | **12,30**
- zamek magnetyczny 45 | **55,35**
- przygotowanie do skrótu (maksymalnie 60 mm) 26 | **31,98**
- zamek hakowy z pochwytyami bocznymi (drzwi przesuwne) 151 | **185,73**
- nakładki na zawiasy standard (komplet na jedną sztukę) 4,66 | **5,73**
- klamka z szyldem (str. 180)

# Porta STYL

od 269,- | **330,87**

cena skrzydła netto | brutto (PLN)



Porta STYL 5, Dąb Kalifornia



Kolekcja w stylu  
NOWOCZESNYM

**5**  
LAT  
GWARANCJI



Porta STYL 1, Wenge



model 1



model 2



model 3



model 4



model 5



model 1\*



model 2\*



model 3\*



model 4\*



model 5\*

\* zamiast szyby wypełnienie dwustronnie okleinowanymi panelami



## KOLORYSTYKA

### Okleina Portadecor ★★★★★



\* do wyczerpania zapasów

### Okleina Portasynchro 3D ★★★★★



### Okleina CPL HQ 0,2 ★★★★★



### Okleina Portaperfect 3D ★★★★★



## CENNIK NETTO | BRUTTO PLN

MODELE	Portadecor (Buk Bawaria)	Portadecor (pozostałe kolory) Portasynchro 3D	CPL HQ Portaperfect 3D
1, 2	269   <b>330,87</b>	289   <b>355,47</b>	359   <b>441,57</b>
3, 4	319   <b>392,37</b>	329   <b>404,67</b>	399   <b>490,77</b>
5	439   <b>539,97</b>	459   <b>564,57</b>	529   <b>650,67</b>

Modele 1-5 z wypełnieniem panelowym zamiast szyby niedostępne w Portaperfect 3D.



model z szybą



model z panelem

## KONSTRUKCJA SKRZYDŁA

Modele 1, 2, 3 i 4 wypełnienie „plaster miodu” lub płyta wiórowa otworowa wzmocniona wewnętrznym ramiakiem ze sklejki (opcja za dopłatą). Model 5 wypełnienie płytą wiórową pełną. Całość obłożona jest płytą HDF. W wykonaniu CPL HQ boki skrzydła pokryte są taśmą ABS.

## AKCESORIA W CENIE SKRZYDŁA

- Dwa zawiasy czopowe standard, dostępny także pakiet PRIME, *patrz Dopłaty*
- Trzy zawiasy w skrzydle o wymiarze „100” lub „110”
- Zamek: na klucz zwykły, z blokadą łazienkową lub dostosowany pod wkładkę patentową
- Szyba wzór: matowa hartowana lub „chinchilla”
- Pochwyty okrągły (do drzwi przesuwnych)

## OŚCIEŻNICE

Rekomendowane ościeżnice przylgowe:

- Porta SYSTEM str. 154
- MINIMAX str. 152

Rekomendowane ościeżnice bezprzylgowe:

- Porta SYSTEM ELEGANCE str. 156
- LEVEL str. 158

## UWAGI

- Aprobata Techniczna AT-15-3691/2012, ITB Warszawa.
- Rozmiar „100” i „110” jest niedostępny dla skrzydła model 5.
- Dwa rzędy tulei niedostępne dla skrzydła model 5.
- Wypełnienie płytą otworową i płytą pełną zawiera przygotowanie do skrótu w standardzie.
- Rozmiar „110” dostępny tylko z wypełnieniem płytą wiórową otworową. Wymiary przeszkleń jak w rozmiarze „100”.
- Możliwość dowolnego zestawienia wymiarów skrzydeł w drzwiach podwójnych. Przy drzwiach podwójnych bezprzylgowych należy zamawiać skrzydło czynne i bierne.
- Skrzydło podwójne niedostępne z zamkiem magnetycznym.

## DOPLĄTY

- rozmiar „100”, „110” 50 | **61,50**
- wypełnienie płytą wiórową otworową 70 | **86,10**
- kratka, tuleje wentylacyjne lub podcięcie wentylacyjne 26 | **31,98**
- zawiasy PRIME (dotyczy dedykowanych ościeżnic) 20 | **24,60**
- zamek PRIME z czołem połysk (srebrny lub złoty) 10 | **12,30**
- zamek magnetyczny 45 | **55,35**
- **PROMOCJA** – w drzwiach w pokryciu CPL – pakiet PRIME (srebrny lub złoty) 0 zł
- przygotowanie do skrótu (maksymalnie 60 mm) 26 | **31,98**
- zamek hakowy z pochwytyami bocznymi (drzwi przesuwne) 151 | **185,73**
- nakładki na zawiasy standard (komplet na jedną sztukę) 4,66 | **5,73**
- klamka z szyldem (str. 180)

# Porta PASKY

od 279,- | **343,17**

cena skrzydła netto | brutto (PLN)



Porta PASKY 4, Dąb Ciemny



Kolekcja w stylu  
NOWOCZESNYM

**5**  
LAT  
GWARANCJI



Porta PASKY 1, Dąb Szkarłatny



model 1



model 2



model 3



model 4



model 5





60 - 100

120 - 200

## KOLORYSTYKA PASKÓW

### Okleina Portadecor ★★★★★



\* do wyczerpania zapasów

### Okleina Portasynchro 3D ★★★★★



### Okleina Portaperfect 3D ★★★★★



## CENNIK NETTO | BRUTTO PLN

MODELE	Lakierowane (Portadecor, Portasynchro 3D)	Lakierowane (Portaperfect 3D)
1	279   <b>343,17</b>	349   <b>429,27</b>
2 - 5	529   <b>650,67</b>	599   <b>736,77</b>

dekoracyjna listwa przy szybie  
- model 2dekoracyjna listwa przy panelu  
- model 3

## KONSTRUKCJA SKRZYDŁA

Skrzydło w kolorze białym. Wybiera się jedynie kolor pasków. Wypełnienie stanowi „plaster miodu” lub płyta wiórowa otworowa wzmocniona wewnętrznym ramiakiem ze sklejki (opcja za dopłatą). Całość obłożona jest płytą HDF. Wzory przeszklone z szybą matową hartowaną o grubości 8 mm, która stanowi element konstrukcyjny skrzydła.

## AKCESORIA W CENIE SKRZYDŁA

- Dwa zawiasy czopowe standard, dostępny także pakiet PRIME, *patrz Dopłaty*
- Trzy zawiasy w skrzydle o wymiarze „100” lub „110”
- Zamek: na klucz zwykły, z blokadą łazienkową lub dostosowany pod wkładkę patentową
- Szyba matowa hartowana

## OŚCIEŻNICE

Rekomendowane ościeżnice przylgowe:

- Porta SYSTEM str. 154
- MINIMAX str. 152

Rekomendowane ościeżnice bezprzylgowe:

- Porta SYSTEM ELEGANCE str. 156
- LEVEL str. 158

## UWAGI

- Aprobata Techniczna AT-15-3691/2012, ITB Warszawa.
- Wypełnienie płytą otworową i płytą pełną zawiera przygotowanie do skrótów w standardzie.
- Opcja przygotowanie do skrótów dotyczy modelu 1.
- Rozmiar „110” dostępny tylko z wypełnieniem płytą wiórową.
- Możliwość dowolnego zestawienia wymiarów skrzydeł w drzwiach podwójnych.
- Przy drzwiach podwójnych bezprzylgowych należy zamawiać skrzydło czynne i bierne.
- Skrzydło podwójne niedostępne z zamkiem magnetycznym.

## DOPLĄTY (OPCJE)

- rozmiar „100” 50 | **61,50**
- wypełnienie płytą otworową 70 | **86,10**
- tuleje wentylacyjne 26 | **31,98**
- zawiasy PRIME (dotyczy dedykowanych ościeżnic) 20 | **24,60**
- zamek PRIME z czołem połysk (srebrny lub złoty) 10 | **12,30**
- zamek magnetyczny 45 | **55,35**
- przygotowanie do skrótów (maksymalnie 60 mm) 26 | **31,98**
- zamek hakowy z pochwytyami bocznymi (drzwi przesuwne) 151 | **185,73**
- nakładki na zawiasy standard (komplet na jedną sztukę) 4,66 | **5,73**
- klamka z szyldem (str. 180)

# Porta TWIST

od 359,- | **441,57**

cena skrzydła netto | brutto (PLN)



Kolekcja w stylu  
NOWOCZESNYM

Porta TWIST A.3, Buk Bavaria

**5**  
LAT  
GWARANCJI



Porta TWIST A.3, Orzech Verona 2



model A.0



model A.1



model A.3



model B.0



model B.1



model B.2



model C.0



model C.1



model D.0



model D.1



## KOLORYSTYKA

### Okleina Portadecor ★★★★★



\* do wyczerpania zapasów

### Okleina Portasynchro 3D ★★★★★



\* dostępne w ofercie od dnia 11.05.2015

### Okleina Portaperfect 3D ★★★★★



\* dostępne w ofercie od dnia 11.05.2015

## CENNIK NETTO | BRUTTO PLN

MODELE	Portadecor, Portasynchro 3D	Portaperfect 3D
<b>wszystkie modele</b>	359   <b>441,57</b>	429   <b>527,67</b>



delikatna ramka z szybą  
– model A.3



delikatna ramka z panelem  
– model A.0

## KONSTRUKCJA SKRZYDŁA

Wypełnienie stanowi konstrukcja mieszana „plastra miodu” i płyty stabilizującej lub płyty pełnej wzmocnionej sklejką (opcja za dopłatą). Całość obłożona jest płytą HDF. Konstrukcje skrzydła uzupełniają zamiennie szyba lub panel płaski.

## AKCESORIA W CENIE SKRZYDŁA

- Dwa zawiasy czopowe standard, dostępny także pakiet PRIME, patrz *Dopłaty*
- Trzy zawiasy (w skrzydle o wymiarze „100” lub „110”)
- Zamek: na klucz zwykły, z blokadą łazienkową lub dostosowany pod wkładkę patentową
- Szyba matowa hartowana
- Pochwyty okrągłe (do drzwi przesuwnych)

## OŚCIEŻNICE

Rekomendowane ościeżnice przylgowe:

- Porta SYSTEM str. 154
- MINIMAX str. 152

Rekomendowane ościeżnice bezprzylgowe:

- Porta SYSTEM ELEGANCE str. 156
- LEVEL str. 158

## UWAGI

- Aprobata Techniczna AT-15-3691/2012, ITB Warszawa.
- Wypełnienie „płyta pełna wzmocniona sklejką” zawiera przygotowanie do skrótu w standardzie.
- Rozmiar „60” i „120” (dwuskrzydłowe) jest niedostępny dla modeli A i D.
- Rozmiar „110” dostępny tylko z wypełnieniem z płyty pełnej wzmocnionej sklejką.
- Możliwość dowolnego zestawienia wymiarów skrzydeł w drzwiach podwójnych. Przy drzwiach podwójnych bezprzylgowych należy zamawiać skrzydło czynne i bierne.
- Skrzydło podwójne niedostępne z zamkiem magnetycznym.

## DOPLĄTY

- rozmiar „100”, „110” 50 | **61,50**
- wypełnienie płytą otworową i/lub pełną 70 | **86,10**
- kratka, tuleje wentylacyjne lub podcięcie wentylacyjne 26 | **31,98**
- zawiasy PRIME (dotyczy dedykowanych ościeżnic) 20 | **24,60**
- zamek PRIME z czołem połysk (srebrny lub złoty) 10 | **12,30**
- zamek magnetyczny 45 | **55,35**
- przygotowanie do skrótu (maksymalnie 60 mm) 26 | **31,98**
- zamek hakowy z pochwytyami bocznymi (drzwi przesuwne) 151 | **185,73**
- nakładki na zawiasy standard (komplet na jedną sztukę) 4,66 | **5,73**
- klamka z szyldem (str. 180)

# Porta FOCUS

od 209,- | **257,07**

cena skrzydła netto | brutto (PLN)



Kolekcja w stylu  
NOWOCZESNYM

Porta FOCUS 2.0 szyba „zebra” biała przezroczysta, Dąb Ciemny

**5**  
LAT  
GWARANCJI



Porta FOCUS 4.B, szyba mat, Orzech Bielony



model 1.B



model 1.C



model 1.D



model 1.E



model 2.0  
szyba mat



model 2.0  
szyba „kratka”  
biała mat



model 2.0  
szyba „zebra”  
biała mat



model 2.0  
szyba „drabinka”



model 2.0  
szyba  
„kwadraciki”



model 2.0  
szyba „falka”



model 3.A



model 3.B



model 3.C



model 4.A



model 4.B



## KOLORYSTYKA

### Okleina Portadecor ★★★★★



\* do wyczerpania zapasów

### Okleina Portasynchro 3D ★★★★★



### Okleina Portaperfect 3D ★★★★★



## CENNIK NETTO | BRUTTO PLN

MODELE	Portadecor, Portasynchro 3D	Portaperfect 3D
1.B – 1.E	209   <b>257,07</b>	–
2.0, 3.A – 3.C	499   <b>613,77</b>	569   <b>699,87</b>
4.A	409   <b>503,07</b>	479   <b>589,17</b>
4.B	509   <b>626,07</b>	579   <b>712,17</b>

NOWOŚĆ

NOWOŚĆ



frezowanie  
– model 1.D



łączenie z szybą „na okrągło”  
– model 2.0



łączenie z szybą „na kant”  
– modele z grupy 3 i 4

## KONSTRUKCJA SKRZYDŁA

Wypełnienie stanowi „plaster miodu” lub płyta wiórowa otworowa wzmocniona wewnętrznym ramiakiem ze sklejki (opcja za dopłatą). Całość obłożona jest płytą HDF. Wzory przeszkłone z szybą matową hartowaną o grubości 8 mm, która stanowi element konstrukcyjny skrzydła.

## AKCESORIA W CENIE SKRZYDŁA

- Dwa zawiasy czopowe standard, dostępny także pakiet PRIME, *patrz Dopłaty*
- Trzy zawiasy w skrzydle o wymiarze „100” lub „110”
- Zamek: na klucz zwykły, z blokadą łazienkową, dostosowany pod wkładkę patentową
- Szyba matowa hartowana
- Szyba hartowana „kratka” lub „zebra” przezroczysta (biała i brązowa)
- Pochwyty okrągły (do drzwi przesuwnych)

## OŚCIEŻNICE

Rekomendowane ościeżnice przylgowe:

- Porta SYSTEM str. 154
- MINIMAX str. 152

Rekomendowane ościeżnice bezprzylgowe:

- Porta SYSTEM ELEGANCE str. 156
- LEVEL str. 158

## UWAGI

- Aprobata Techniczna AT-15-3691/2012, ITB Warszawa.
- Kratka, podcięcie wentylacyjne i przygotowanie do skrótu dostępne tylko w skrzydłach pełnych grupy 1.

- Wypełnienie płyta otworowa i płyta pełna zawiera przygotowanie do skrótu w standardzie.
- Rozmiar „110” dostępny tylko z wypełnieniem płyta wiórowa.
- Możliwość dowolnego zestawienia wymiarów skrzydeł w drzwiach podwójnych. Przy drzwiach podwójnych bezprzylgowych należy zamawiać skrzydło czynne i bierne.
- Modele z grupy 3 i 4 wykonane „na kant”. Szyba tylko matowa.
- Model 4.B dostępny jedynie z wypełnieniem płyta wiórowa otworowa bez dodatkowej dopłaty.
- Rozmiar „110” niedostępny dla modeli z grupy 4.
- Stały wymiar szyb, tylko modele z grupy 2, 3, model 4.A.
- Skrzydło podwójne niedostępne z zamkiem magnetycznym.

## DOPLĄTY

- rozmiar „100”, „110” 50 | **61,50**
- szyby „kratka” lub „zebra” mat (biała i brązowa) 25 | **30,75**
- dopłata do wersji z szybą matową (nie dotyczy modeli 4.A, 4.B) 70 | **86,10**
- wypełnienie płytą wiórową otworową 20 | **24,60**
- kratka, tuleje wentylacyjne lub podcięcie wentylacyjne 26 | **31,98**
- zawiasy PRIME (dotyczy dedykowanych ościeżnic) 20 | **24,60**
- zamek PRIME z czołem połysk (srebrny lub złoty) 10 | **12,30**
- zamek magnetyczny 45 | **55,35**
- przygotowanie do skrótu (maksymalnie 60 mm) 26 | **31,98**
- zamek hakowy z pochwyty boczny (drzwi przesuwne) 151 | **185,73**
- nakładki na zawias standard (komplet na jedną sztukę) 4,66 | 5,73
- klamka z szyldem (str. 180)

# Porta FIT

od 309,- | **380,07**

cena skrzydła netto | brutto (PLN)



Kolekcja w stylu  
UNIWERSALNYM

Porta FIT A.6, Orzech Verona 2

**5**  
LAT  
GWARANCJI



Porta FIT C.3, Akacja Miodowa



model A.0



model A.2



model A.6



model B.2



model B.5



model C.0



model C.1



model C.2



model C.3



model D.0



model D.1



model D.2



model D.3



model I.0



model I.1



## KOLORYSTYKA

### Okleina Portadecor ★★★★★☆



\* do wyczerpania zapasów

### Okleina Portasynchro 3D ★★★★★☆



### Okleina Portadur ★★★★★☆



\* do wyczerpania zapasów w usłojeniu poziomo-pionowym

### Okleina Portaperfect 3D ★★★★★☆



### Okleina CPL HQ 0,2 ★★★★★☆



## CENNIK NETTO | BRUTTO PLN

MODELE	Portadecor, Portasynchro 3D	Portadur	CPL HQ Portaperfect 3D
A.0 – C.3	309   <b>380,07</b>	379   <b>466,17</b>	379   <b>466,17</b>
D.0 – D.3	409   <b>503,07</b>	489   <b>601,47</b>	479   <b>589,17</b>
I.0 – I.1	309   <b>380,07</b>	379   <b>466,17</b>	379   <b>466,17</b>



ramka z szybą  
\* okleina CPL – ramka zaokrąglona



ramka z panelem  
\* okleina CPL – ramka zaokrąglona

## KONSTRUKCJA SKRZYDŁA

W modelach A, B, C oraz I wypełnienie „plaster miodu” i płyta stabilizująca lub w całości płyta pełna wzmocniona klejką (opcja za dopłatą), w modelu D płyta pełna. Całość obłożona jest płytą HDF. W wykończeniu CPL HQ, boki skrzydła pokryte są taśmą brzegową ABS.

## AKCESORIA – W CENIE SKRZYDŁA

- Dwa zawiasy czopowe standard, dostępny także pakiet PRIME, *patrz Dopłaty*
- Trzy zawiasy w skrzydle o wymiarze „100” oraz we wszystkich rozmiarach w okleinie Portadur
- Zamek: na klucz zwykły, z blokadą łazienkową lub dostosowany pod wkładkę patentową
- Szyba matowa hartowana lub „chinchilla”, MasterCarre
- Pochwyty okrągłe (do drzwi przesuwnych)

## OŚCIEŻNICE

Rekomendowane ościeżnice przylgowe:

- Porta SYSTEM str. 154
- MINIMAX str. 152

Rekomendowane ościeżnice bezprzylgowe:

- Porta SYSTEM ELEGANCE str. 156
- LEVEL str. 158

## UWAGI

- Aprobata Techniczna AT-15-3691/2012, ITB Warszawa.
- Dla rozmiaru „110” z uwagi na wielkość przeszklenia w modelu A szyba matowa nie jest hartowana.
- Możliwość dowolnego zestawienia wymiarów skrzydeł w drzwiach podwójnych. Przy drzwiach podwójnych bezprzylgowych należy zamawiać skrzydło czynne i bierne.
- Skrzydło podwójne niedostępne z zamkiem magnetycznym.

## DOPLĄTY (OPCJE)

- rozmiar „100” 50 | **61,50**
- wypełnienie płytą otworową i/lub pełną 70 | **86,10**
- kratka, tuleje wentylacyjne lub podcięcie wentylacyjne 26 | **31,98**
- zawiasy PRIME (dotyczy dedykowanych ościeżnic) 20 | **24,60**
- zamek PRIME z czołem połysk (srebrny lub złoty) 10 | **12,30**
- zamek magnetyczny 45 | **55,35**
- **PROMOCJA** – w drzwiach w pokryciu CPL – pakiet PRIME 0 zł
- przygotowanie do skrótu (maksymalnie 60 mm) 26 | **31,98**
- zamek hakowy z pochwytyami bocznymi (drzwi przesuwne) 151 | **185,73**
- nakładki na zawiasy standard (komplet na jedną sztukę) 4,66 | **5,73**  
(str. 180)
- klamka z szyldem

# Porta FIT

od 329,- | **404,67**

cena skrzydła netto | brutto (PLN)



Porta FIT H.3, Biały



Kolekcja w stylu  
NOWOCZESNYM

**5**  
LAT  
GWARANCJI



Porta FIT G.5, Wenge



model E.0



model E.3



model F.2



model F.3



model F.6



model G.0



model G.2



model G.3



model G.4



model G.5



model H.0



model H.1



model H.2



model H.3



model H.4





60 - 100

120 - 200

## KOLORYSTYKA

### Okleina Portadecor ★★★★★☆



\* do wyczerpania zapasów

### Okleina Portasynchro 3D ★★★★★☆

NOWOŚĆ



### Okleina Portadur ★★★★★☆



\* do wyczerpania zapasów w usłojeniu poziomo-pionowym

### Okleina Portaperfect 3D ★★★★★☆

NOWOŚĆ



### Okleina CPL HQ 0,2 ★★★★★☆



## CENNIK NETTO | BRUTTO PLN

MODELE	Portadecor, Portasynchro 3D	Portadur	CPL HQ Portaperfect 3D
E.0 - H.4	329   <b>404,67</b>	389   <b>478,47</b>	399   <b>490,77</b>



ramka z szybą  
\* okleina CPL – ramka zaokrąglona



ramka z panelem  
\* okleina CPL – ramka zaokrąglona

## KONSTRUKCJA SKRZYDŁA

Wypełnienie stanowi „plaster miodu” i płyta stabilizująca lub w całości płyta pełna wzmocniona sklejką (opcja za dopłatą). Całość obłożona jest płytą HDF. Konstrukcje skrzydła uzupełniają szyba lub panel płaski. W wykonaniu CPL HQ boki skrzydła pokryte są taśmą brzegową ABS.

## AKCESORIA – W CENIE SKRZYDŁA

- Dwa zawiasy czopowe standard, dostępny także pakiet PRIME, *patrz Dopłaty*
- Trzy zawiasy w skrzydle o wymiarze „100” oraz we wszystkich rozmiarach w okleinie Portadur
- Zamek: na klucz zwykły, z blokadą łazienkową lub dostosowany pod wkładkę patentową
- Szyba matowa hartowana lub „chinchilla”, MasterCarre
- Szyba hartowana „kratka” przezroczysta (biała i brązowa) – tylko dla skrzydeł grupy H
- Pochwyty okrągły (do drzwi przesuwnych)

## OŚCIEŻNICE

Rekomendowane ościeżnice przylgowe:

- Porta SYSTEM str. 154
- MINIMAX str. 152

Rekomendowane ościeżnice bezprzylgowe:

- Porta SYSTEM ELEGANCE str. 156
- LEVEL str. 158

## UWAGI

- Aprobata Techniczna AT-15-3691/2012, ITB Warszawa.
- Kratka, tuleje wentylacyjne 2 rzędy niedostępne dla modelu H.
- Rozmiar „100” występuje wyłącznie w usłojeniu pionowym.
- Możliwość dowolnego zestawienia wymiarów skrzydeł w drzwiach podwójnych. Przy drzwiach podwójnych bezprzylgowych należy zamawiać skrzydło czynne i bierne.
- Skrzydło podwójne niedostępne z zamkiem magnetycznym.

## DOPLĄTY (OPCJE)

- rozmiar „100” 50 | **61,50**
- wypełnienie płytą otworową i/lub pełną 70 | **86,10**
- szyby „kratka” mat (biała i brązowa) – tylko dla skrzydeł grupy H 25 | **30,75**
- kratka, tuleje wentylacyjne lub podcięcie wentylacyjne 26 | **31,98**
- zawiasy PRIME (dotyczy dedykowanych ościeżnic) 20 | **24,60**
- zamek PRIME z czołem połysk (srebrny lub złoty) 10 | **12,30**
- zamek magnetyczny 45 | **55,35**
- **PROMOCJA** – w drzwiach w pokryciu CPL – pakiet PRIME 0 zł
- przygotowanie do skrót (maksymalnie 60 mm) 26 | **31,98**
- zamek hakowy z pochwytyami bocznymi (drzwi przesuwne) 151 | **185,73**
- nakładki na zawiasy standard (komplet na jedną sztukę) 4,66 | **5,73**
- klamka z szyldem (str. 180)

# Porta NOVA

od 309,- | **380,07**

cena skrzydła netto | brutto (PLN)



Kolekcja w stylu  
UNIWERSALNYM

Porta NOVA 2.2 z lustrem, Dąb Szkarłatny

**5**  
LAT  
GWARANCJI



Porta NOVA 1.1, Orzech 3



model 1.1



model 1.2



model 1.3



model 2.1



model 2.2



model 2.2  
z lustrem



model 3.1



model 3.2

## PORADA!

Lustro to idealne rozwiązanie dla małych mieszkań. Optycznie powiększa i rozświetla pomieszczenie.



LUSTRO



60 - 100



90 - 200



## KOLORYSTYKA

## Okleina Portadecor (pionowe ułożenie słojów) ★★★★★



\* do wyczerpania zapasów

## Okleina Portasynchro 3D (pionowe ułożenie słojów) ★★★★★



## Okleina Portadur ★★★★★



\* do wyczerpania zapasów w usłojeniu pionowo-pionowym

## Okleina Portaperfect 3D (pionowe ułożenie słojów) ★★★★★



## CENNIK NETTO | BRUTTO PLN

MODELE Portadecor, Portasynchro 3D	pełne, szyba „chinchilla”	szyba „żaluzja”	szyba matowa, „MasterCarre”, „kratka” przezroczysta
2.1, 3.1	459   <b>564,57</b>	-	-
2.2	459   <b>564,57</b>	-	529   <b>650,67</b>
3.2	459   <b>564,57</b>	479   <b>589,17</b>	499   <b>613,77</b>
MODELE Portadur	pełne, szyba „chinchilla”	szyba „żaluzja”	szyba matowa, „MasterCarre”, „kratka” przezroczysta
1.1	309   <b>380,07</b>	-	-
1.2	379   <b>466,17</b>	389   <b>478,47</b>	409   <b>503,07</b>
1.3	409   <b>503,07</b>	449   <b>552,27</b>	479   <b>589,17</b>
2.1, 3.1	509   <b>626,07</b>	-	-
2.2	509   <b>626,07</b>	-	579   <b>712,17</b>
3.2	509   <b>626,07</b>	529   <b>650,67</b>	549   <b>675,27</b>
MODELE Portaperfect 3D	pełne, szyba „chinchilla”	szyba „żaluzja”	szyba matowa, „MasterCarre”, „kratka” przezroczysta
2.1, 3.1	529   <b>650,67</b>	-	-
2.2	529   <b>650,67</b>	-	599   <b>736,77</b>
3.2	529   <b>650,67</b>	549   <b>675,27</b>	569   <b>699,87</b>

Porta NOVA

NOWOŚĆ

NOWOŚĆ



ramka z szybą



ramka z płyciną

## KONSTRUKCJA SKRZYDŁA

Wypełnienie skrzydeł: grupa 1 – „plaster miodu” lub płyta wiórowa otworowa wzmocniona wewnętrznym ramiakiem ze sklejki (opcja za dopłatą), grupa 2 i 3 – płyta wiórowa pełna. Całość obłożona jest płytą HDF.

Model 2.2 możliwy do wykonania z lustrem na jedną lub na dwie strony. Przy wyborze skrzydła z lustrem na jedną stronę z drugiej znajduje się płycina.

## AKCESORIA W CENIE SKRZYDŁA

- Zamek: na klucz zwykły, z blokadą łazienkową lub dostosowany pod wkładkę patentową
- Dwa zawiasy czopowe standard lub trzy zawiasy w skrzydle o wymiarze „100” oraz w okleinie Portadur, dostępny także pakiet PRIME, patrz Dopłaty
- Szyba – wzory: „chinchilla”, „żaluzja”, matowa hartowana, MasterCarre
- Szyba hartowana „kratka” przezroczysta (biała i brązowa)
- Przygotowanie do skrótów maksymalnie 60 mm (tylko grupa 2 i 3)
- Pochwyty okrągły (do drzwi przesuwnych)

## OŚCIEŻNICE

Rekomendowane ościeżnice przylgowe:

- Porta SYSTEM str. 154
- MINIMAX str. 152

Rekomendowane ościeżnice bezprzylgowe:

- Porta SYSTEM ELEGANCE str. 156
- LEVEL str. 158

## UWAGI

- Aprobata Techniczna AT-15-3691/2012, ITB Warszawa.
- Kratka, tuleje wentylacyjne 2 rzędy dostępne tylko dla modeli grupy 1.

- Wypełnienie płytą otworowa i płyta pełna zawiera przygotowanie do skrótów w standardzie.
- Rozmiar „100” dostępny tylko w grupie 1 i 3 występuje wyłącznie w usłojeniu pionowym.
- Możliwość dowolnego zestawienia wymiarów skrzydeł w drzwiach podwójnych. Skrzydło bierne (dostawka) w rozmiarach „30”, „40”, „50” tylko w wersji pełnej w usłojeniu pionowym. Przy drzwiach podwójnych bezprzylgowych należy zamawiać skrzydło czynne i bierne.
- Modele z grupy 1 dostępne tylko w pokryciu Portadur.
- Skrzydło podwójne niedostępne z zamkiem magnetycznym.

1 Niedostępne dla modelu 2.2.

## DOPLĄTY

- rozmiar „100” 50 | **61,50**
- wypełnienie płytą wiórową otworową 70 | **86,10**
- szyby „kratka” mat (biała i brązowa) – dopłata do wersji z szybą matową 25 | **30,75**
- lustro na jedną stronę 150 | **184,50**
- lustro na dwie strony 300 | **369,00**
- kratka, tuleje wentylacyjne lub podcięcie wentylacyjne 26 | **31,98**
- zawiasy PRIME (dotyczy dedykowanych ościeżnic) 20 | **24,60**
- zamek PRIME z czołem połysk (srebrny lub złoty) 10 | **12,30**
- zamek magnetyczny 45 | **55,35**
- przygotowanie do skrótów (maksymalnie 60 mm) (grupa 1) 26 | **31,98**
- bulaj – ze stali nierdzewnej (model 1.1) 401 | **493,23**
- zamek hakowy z pochwytyami bocznymi (drzwi przesuwne) 151 | **185,73**
- nakładki na zawiasy standard (komplet na jedną sztukę) 4,66 | **5,73**
- klamka z szyldem (str. 180)



35

# Porta NOVA

od 479,- | **589,17**

cena skrzydła netto | brutto (PLN)

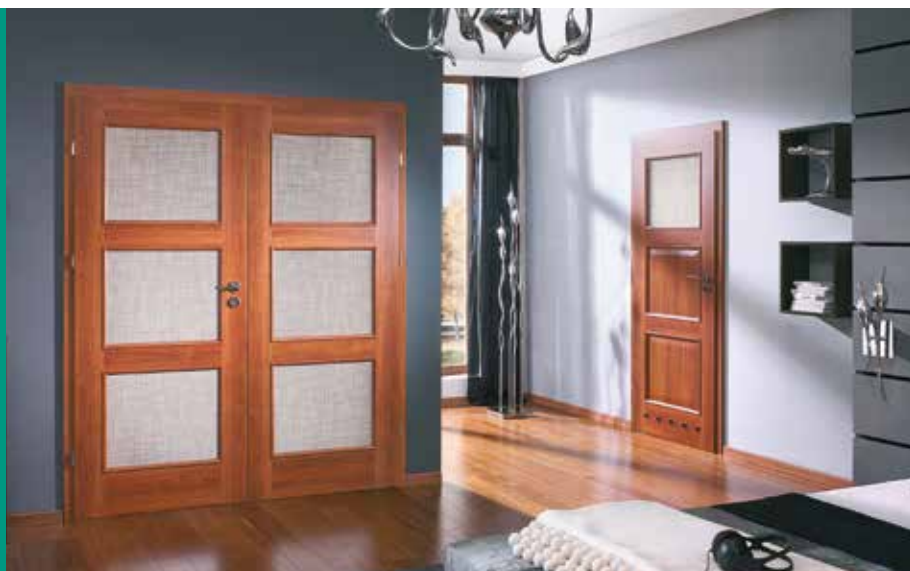

Porta NOVA 4.2, 4.4, Orzech 3



Kolekcja w stylu  
UNIWERSALNYM

**5**  
LAT  
GWARANCJI



Porta NOVA 5.5, Orzech 4



model 4.1



model 4.2



model 4.3



model 4.4



model 5.1



model 5.2



model 5.3



model 5.4



model 5.5



## KOLORYSTYKA

### Okleina Portadecor (pionowe ułożenie słoju) ★★★★★



\* do wyczerpania zapasów

### Okleina Portasynchro 3D (pionowe ułożenie słoju) ★★★★★



### Okleina Portadur (pionowo-poziome ułożenie słoju) ★★★★★



\* do wyczerpania zapasów w ułożeniu pionowo-pionowym

### Okleina Portaperfect 3D (pionowe ułożenie słoju) ★★★★★



układ okleiny Portadecor, Portasynchro 3D, Portaperfect 3D



układ okleiny Portadur

## CENNIK NETTO | BRUTTO PLN

MODELE	Portadecor, Portasynchro 3D		Portadur	
	pełne, szyba „chinchilla”, „żaluzja”	matowa, „MasterCarre”, „kratka” przezroczysta	pełne, szyba „chinchilla”, „żaluzja”	szyba matowa, „MasterCarre”, „kratka” przezroczysta
4.1	479   <b>589,17</b>	–	529   <b>650,67</b>	–
4.2	479   <b>589,17</b>	509   <b>626,07</b>	529   <b>650,67</b>	559   <b>687,57</b>
4.3	479   <b>589,17</b>	529   <b>650,67</b>	529   <b>650,67</b>	579   <b>712,17</b>
4.4	479   <b>589,17</b>	559   <b>687,57</b>	529   <b>650,67</b>	609   <b>749,07</b>
5.1	519   <b>638,37</b>	–	569   <b>699,87</b>	–
5.2	519   <b>638,37</b>	549   <b>675,27</b>	569   <b>699,87</b>	599   <b>736,77</b>
5.3	519   <b>638,37</b>	569   <b>699,87</b>	569   <b>699,87</b>	619   <b>761,37</b>
5.4	519   <b>638,37</b>	599   <b>736,77</b>	569   <b>699,87</b>	649   <b>798,27</b>
5.5	519   <b>638,37</b>	619   <b>761,37</b>	569   <b>699,87</b>	669   <b>822,87</b>

MODELE	Portaperfect 3D	
	pełne, szyba „chinchilla”, „żaluzja”	szyba matowa, „MasterCarre”, „kratka” przezroczysta
4.1	549   <b>675,27</b>	–
4.2	549   <b>675,27</b>	579   <b>712,17</b>
4.3	549   <b>675,27</b>	599   <b>736,77</b>
4.4	549   <b>675,27</b>	629   <b>773,67</b>
5.1	589   <b>724,47</b>	–
5.2	589   <b>724,47</b>	619   <b>761,37</b>
5.3	589   <b>724,47</b>	639   <b>785,97</b>
5.4	589   <b>724,47</b>	669   <b>822,87</b>
5.5	589   <b>724,47</b>	689   <b>847,47</b>

## KONSTRUKCJA SKRZYDŁA

Wypełnienie stanowi płyta wiórowa pełna. Całość obłożona jest płytą HDF.

## AKCESORIA W CENIE SKRZYDŁA

- Zamek: na klucz zwykły, z blokadą łazienkową lub dostosowany pod wkładkę patentową
- Dwa zawiasy czopowe standard lub trzy zawiasy w skrzydle o wymiarze „100” oraz w okleinie Portadur, dostępny także pakiet PRIME, *patrz Dopłaty*
- Szyba – wzory: „chinchilla”, „żaluzja”, MasterCarre lub matowa hartowana
- Szyba hartowana „kratka” przezroczysta (biała i brązowa)
- Przygotowanie do skrótu maksymalnie 60 mm
- Pochwył okrągły (do drzwi przesuwnych)

## OŚCIEŻNICE

Rekomendowane ościeżnice przylgowe:

- Porta SYSTEM str. 154
- MINIMAX str. 152

Rekomendowane ościeżnice bezprzylgowe:

- Porta SYSTEM ELEGANCE str. 156
- LEVEL str. 158

## UWAGI

- Aprobata Techniczna AT-15-3691/2012, ITB Warszawa.
- Rozmiar „100” występuje wyłącznie w ułożeniu pionowym.
- Możliwość dowolnego zestawienia wymiarów skrzydeł w drzwiach podwójnych. Przy drzwiach podwójnych bezprzylgowych należy zamawiać skrzydło czynne i bierne.
- Skrzydło podwójne niedostępne z zamkiem magnetycznym.

## DOPLATY

- rozmiar „100” 50 | **61,50**
- szyby „kratka” mat (biała i brązowa) dopłata do wersji z szybą matową 25 | **30,75**
- podcięcie wentylacyjne lub tuleje wentylacyjne (1 rząd) 26 | **31,98**
- zawiasy PRIME (dotyczy dedykowanych ościeżnic) 20 | **24,60**
- zamek PRIME z czołem połysk (srebrny lub złoty) 10 | **12,30**
- zamek magnetyczny 45 | **55,35**
- zamek hakowy z pochwyłami bocznymi (drzwi przesuwne) 151 | **185,73**
- nakładki na zawias standard (komplet na jedną sztukę) 4,66 | **5,73** (str. 180)
- klamka z szyldem

# Porta NOVA

od 519,- | **638,37**

cena skrzydła netto | brutto (PLN)



Kolekcja w stylu  
KLASYCZNYM

Porta NOVA 6.4, Orzech 4, moduł RETRO

**5**  
LAT  
GWARANCJI



Porta NOVA 6.4, Orzech 3



model 6.1

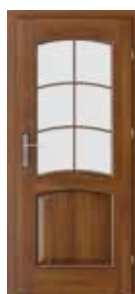

model 6.2



model 6.3



model 6.4



model 6.5



model 7.1



model 7.2



model 7.3



model 7.4



model 7.5



## KOLORYSTYKA

### Okleina Portadecor (pionowe ułożenie słołów) ★★★★★☆



\* do wyczerpania zapasów

### Okleina Portasynchro 3D (pionowe ułożenie słołów) ★★★★★☆



\* dostępne w ofercie od dnia 11.05.2015

### Okleina Portadur ★★★★★☆



\* do wyczerpania zapasów w usłojeniu poziomo-pionowym

### Okleina Portaperfect 3D (pionowe ułożenie słołów) ★★★★★☆



\* dostępne w ofercie od dnia 11.05.2015

## CENNIK NETTO | BRUTTO PLN

MODELE Portadecor, Portasynchro 3D	pełne, szyba „chinchilla”	szyba matowa
6.1, 6.3, 7.1, 7.3	519   <b>638,37</b>	-
6.2, 6.4, 6.5, 7.2, 7.4, 7.5	519   <b>638,37</b>	569   <b>699,87</b>

MODELE Portadur	pełne, szyba „chinchilla”	szyba matowa
6.1, 6.3, 7.1, 7.3	569   <b>699,87</b>	-
6.2, 6.4, 6.5, 7.2, 7.4, 7.5	569   <b>699,87</b>	619   <b>761,37</b>

MODELE Portaperfect 3D	pełne, szyba „chinchilla”	szyba matowa
6.1, 6.3, 7.1, 7.3	589   <b>724,47</b>	-
6.2, 6.4, 6.5, 7.2, 7.4, 7.5	589   <b>724,47</b>	639   <b>785,97</b>



ramka z szybą



ramka z płytką

## KONSTRUKCJA SKRZYDŁA

Wypełnienie stanowi płyta wiórowa pełna. Całość obłożona jest płytą HDF.

## AKCESORIA W CENIE SKRZYDŁA

- Zamek: na klucz zwykły, z blokadą łazienkową lub dostosowany pod wkładkę patentową
- Dwa zawiasy czopowe standard lub trzy zawiasy w skrzydle o wymiarze „100” oraz w okleinie Portadur, dostępny także pakiet PRIME, *patrz Dopłaty*
- Szyba – wzór: „chinchilla”
- Przygotowanie do skrótu maksymalnie 60 mm
- Pochwyty okrągły (do drzwi przesuwanych)

## OŚCIEŻNICE

Rekomendowane ościeżnice przylgowe:

- Porta SYSTEM str. 154
- MINIMAX str. 152

Rekomendowane ościeżnice bezprzylgowe:

- Porta SYSTEM ELEGANCE str. 156
- LEVEL str. 158

## UWAGI

- Aprobata Techniczna AT-15-3691/2012, ITB Warszawa.
- Kratka i tuleje wentylacyjne 2 rzędy dostępne tylko dla modeli 6.5, 7.5.
- Rozmiar „100” występuje wyłącznie w usłojeniu pionowym.
- Możliwość dowolnego zestawienia wymiarów skrzydeł w drzwiach podwójnych. Przy drzwiach podwójnych bezprzylgowych należy zamawiać skrzydło czynne i bierne.
- Skrzydło podwójne niedostępne z zamkiem magnetycznym.

## DOPLĄTY

- rozmiar „100” 50 | **61,50**
- kratka, tuleje wentylacyjne lub podcięcie wentylacyjne 26 | **31,98**
- zawiasy PRIME (dotyczy dedykowanych ościeżnic) 20 | **24,60**
- zamek PRIME z czołem połysk (srebrny lub złoty) 10 | **12,30**
- zamek magnetyczny 45 | **55,35**
- zamek hakowy z pochwytyami bocznymi (drzwi przesuwne) 151 | **185,73**
- nakładki na zawiasy standard (komplet na jedną sztukę) 4,66 | **5,73**
- szyba matowa hartowana 50 | **61,50**
- klamka z szyldem (str. 180)

# Porta LINE

od 369,- | **453,87**

cena skrzydła netto | brutto (PLN)



Porta LINE A.1, Dąb Milano 5



Kolekcja w stylu  
NOWOCZESNYM

**5**  
LAT  
GWARANCJI



Porta LINE B.1, Orzech



model A.1



model A.3



model B.1



model C.1



model D.1



model E.1





## KOLORYSTYKA

### Okleina Portadecor (pionowe ułożenie słojów) ★★★★★☆



\* do wyczerpania zapasów

### Okleina Portasynchro 3D (pionowe ułożenie słojów) ★★★★★☆

NOWOŚĆ



USŁOJENIE PIONOWE



USŁOJENIE POZIOME

### Okleina Portadur (pionowo-poziome ułożenie słojów) ★★★★★☆



\* do wyczerpania zapasów w usłojeniu pionowo-poziomym

### Okleina Portaperfect 3D (pionowe ułożenie słojów) ★★★★★☆

NOWOŚĆ



### Okleina CPL HQ 0,2 (pionowe ułożenie słojów) ★★★★★☆



## CENNIK NETTO | BRUTTO PLN

MODELE	Portadecor, Portasynchro 3D	Portadur	CPL HQ Portaperfect 3D
A.1 - E.1	369   <b>453,87</b>	409   <b>503,07</b>	429   <b>527,67</b>



Jesion Capri – usłojenie poziome



pionowe ułożenie słojów  
intarsje srebrne



pionowo-poziome ułożenie słojów  
intarsje srebrne

## KONSTRUKCJA SKRZYDŁA

Wypełnienie stanowi „plaster miodu” lub płyta wiórowa otworowa wzmocniona wewnętrznym ramiakiem ze sklejki. Całość obłożona jest płytą HDF. Skrzydła uzupełnione są aluminiowymi intarsjami w kolorze srebrnym lub złotym o szerokości 6 mm. W wykonaniu CPL HQ boki skrzydła pokryte są taśmą brzegową ABS.

## AKCESORIA W CENIE SKRZYDŁA

- Dwa zawiasy czopowe standard, dostępny także pakiet PRIME, *patrz Doplata*
- Trzy zawiasy w skrzydle o wymiarze „100” oraz we wszystkich rozmiarach w okleinie Portadur
- Zamek: na klucz zwykły, z blokadą łazienkową lub dostosowany pod wkładkę patentową
- Pochwyty okrągły (do drzwi przesuwnych)

## OŚCIEŻNICE

Rekomendowane ościeżnice przylgowe:

- Porta SYSTEM str. 154
- MINIMAX str. 152

Rekomendowane ościeżnice bezprzylgowe:

- Porta SYSTEM ELEGANCE str. 156
- LEVEL str. 158

## UWAGI

- Aprobata Techniczna AT-15-3691/2012, ITB Warszawa.
- Tuleje wentylacyjne niedostępne dla modelu D.1.

- Przygotowanie do skrótu za dopłatą dotyczy skrzydeł z wypełnieniem „plaster miodu”.
- Wypełnienie płyta otworowa i płyta pełna zawiera przygotowanie do skrótu w standardzie.
- Rozmiar „110” dostępny tylko z wypełnieniem płyta wiórowa otworowa.
- Model A.3 niemożliwy do wykonania w rozmiarze „100” i „110”.
- Model A.3 w Portadur w usłojeniu pionowo-poziomym.
- Możliwość dowolnego zestawienia wymiarów skrzydeł w drzwiach podwójnych. Przy drzwiach podwójnych bezprzylgowych należy zamawiać skrzydło czynne i bierne.
- Skrzydło podwójne niedostępne z zamkiem magnetycznym.

## DOPLATY

- rozmiar „100”, „110” 50 | **61,50**
- wypełnienie płytą wiórową otworową 70 | **86,10**
- tuleje wentylacyjne lub podcięcie wentylacyjne 26 | **31,98**
- zawiasy PRIME (dotyczy dedykowanych ościeżnic) 20 | **24,60**
- zamek PRIME z czołem połysk (srebrny lub złoty) 10 | **12,30**
- zamek magnetyczny 45 | **55,35**
- **PROMOCJA** – w drzwiach w pokryciu CPL – pakiet PRIME 0 zł
- przygotowanie do skrótu (maksymalnie 60 mm) 26 | **31,98**
- zamek hakowy z pochwytyami bocznymi (drzwi przesuwne) 151 | **185,73**
- nakładki na zawiasy standard (komplet na jedną sztukę) 4,66 | **5,73**
- klamka z szyldem (str. 180)

# Okleinowane CPL

od 289,- | **355,47**

cena skrzydła netto | brutto (PLN)



Kolekcja w stylu  
UNIWERSALNYM

Okleinowane CPL 5.5, Dąb Milano 5

**5**  
LAT  
GWARANCJI



Okleinowane CPL 1.1, Dąb Milano 1



model 1.1



model 1.2



model 1.3



model 5.1



model 5.2



model 5.3



model 5.4



model 5.5



PROJEKT



60 - 110



90 - 200



## KOLORYSTYKA

## Okleina CPL HQ 0,2 ★★★★★☆



Sprawdź możliwości realizacji innych modeli w Porta KONTRAKT, patrz str. 208

## CENNIK NETTO | BRUTTO PLN

MODELE	CPL HQ 0,2 pełne, szyba „chinchilla”	CPL HQ 0,7 pełne, szyba „chinchilla”	CPL HQ 0,2 szyba matowa lub „kratka” przezroczysta (biała, brązowa)	CPL HQ 0,7 szyba matowa lub „kratka” przezroczysta (biała, brązowa)
1.1	289   <b>355,47</b>	399   <b>490,77</b>	-	-
1.2	349   <b>429,27</b>	459   <b>564,57</b>	369   <b>453,87</b>	479   <b>589,17</b>
1.3	369   <b>453,87</b>	479   <b>589,17</b>	439   <b>539,97</b>	549   <b>675,27</b>
5.1	589   <b>724,47</b>	-	-	-
5.2	589   <b>724,47</b>	-	619   <b>761,37</b>	-
5.3	589   <b>724,47</b>	-	639   <b>785,97</b>	-
5.4	589   <b>724,47</b>	-	669   <b>822,87</b>	-
5.5	589   <b>724,47</b>	-	689   <b>847,47</b>	-

Okleinowane CPL



ramka z szybą



ramka z płyciną

## KONSTRUKCJA SKRZYDŁA

Grupa 1 – „plaster miodu” lub płyta wiórowa otworowa wzmocniona wewnętrznym ramiakiem ze sklejki (opcja za dopłatą), grupa 5 – płyta wiórowa pełna. Całość obłożona jest płytą HDF. Boki skrzydła pokryte są taśmą brzegową ABS.

## AKCESORIA W CENIE SKRZYDŁA

- Zamek: na klucz zwykły, z blokadą łazienkową lub dostosowany pod wkładkę patentową
- Dwa zawiasy czopowe standard lub PRIME
- Trzy zawiasy (w skrzydle o wymiarze „100” i „110”)
- Szyba – wzory: „chinchilla”, matowa hartowana lub „kratka” przezroczysta (biała i brązowa)
- Przygotowanie do skrótu (maks. 60 mm) (tylko grupa 5)
- Pochwyty okrągły (do drzwi przesuwnych)

## OŚCIEŻNICE

## Rekomendowane ościeżnice przylgowe:

- Porta SYSTEM str. 154
- MINIMAX str. 152

## Rekomendowane ościeżnice bezprzylgowe:

- Porta SYSTEM ELEGANCE str. 156
- LEVEL str. 158

## UWAGI

- Aprobata Techniczna AT-15-3691/2012, ITB Warszawa.

- Wypełnienie płytą otworowa i płyta pełna zawiera przygotowanie do skrótu w standardzie.
- Rozmiar „110” dostępny tylko z wypełnieniem płytą wiórową. Rozmiary przeszkleń – jak w „100”.
- Przy wybraniu zawiasu PRIME skrzydło nie jest wyposażone w część zawiasową.
- Możliwość dowolnego zestawienia wymiarów skrzydeł w drzwiach podwójnych. Skrzydło bierne (dostawka) w rozmiarach „30”, „40”, „50” tylko w wersji pełnej. Przy drzwiach podwójnych bezprzylgowych należy zamawiać skrzydło czynne i bierne.
- Możliwość realizacji innych modeli poprzez Porta KONTRAKT str. 208.
- Skrzydło podwójne niedostępne z zamkiem magnetycznym.
- Rozmiar „80” i „90” w normie inwestycyjnej (światło przejścia 800, 900 mm) dostępny jako standard – bez dopłaty.

## DOPLATY

- rozmiar „100”, „110” 50 | **61,50**
- wypełnienie płytą wiórową otworową 70 | **86,10**
- szyby „kratka” mat (biała i brązowa) – dopłata do wersji z szybą matową 25 | **30,75**
- **PROMOCJA** – w drzwiach w pokryciu CPL – pakiet PRIME 0 zł
- zamek magnetyczny 45 | **55,35**
- kratka, tuleje wentylacyjne (tylko grupa 1) lub podcięcie wentylacyjne 26 | **31,98**
- przygotowanie do skrótu (maksymalnie 60 mm) (grupa 1) 26 | **31,98**
- bulaj – ze stali nierdzewnej (model 1.1) 401 | **493,23**
- zamek hakowy z pochwytyami bocznymi (drzwi przesuwne) 151 | **185,73**
- nakładki na zawiasy standard (komplet na jedną sztukę) 4,66 | **5,73**
- klamka z szyldem (str. 180)

# Porta LEVEL

od 209,- | **257,07**

cena skrzydła netto | brutto (PLN)



Porta LEVEL B.1, Jesion Capri 3 z dedykowaną ościeżnicą LEVEL z panelem 100 cm



Kolekcja w stylu  
NOWOCZESNYM

**5**  
LAT  
GWARANCJI



Porta LEVEL B.2, Jesion Capri 3  
Ościeżnica LEVEL z panelem 20 cm



model A.0  
Ościeżnica  
z panelem 20 cm



model A.1  
Ościeżnica  
z panelem 20 cm



model A.2  
Ościeżnica  
z panelem 20 cm



model A.3  
Ościeżnica  
z panelem 20 cm



model B.1  
Ościeżnica  
z panelem 20 cm



model B.2  
Ościeżnica  
z panelem 20 cm

Zobacz detale [www.porta.com.pl/dm/portalevel.pdf](http://www.porta.com.pl/dm/portalevel.pdf)



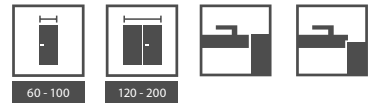

## KOLORYSTYKA

### Okleina Portasynchro 3D ★★★★★



Skrzydła Porta LEVEL posiadają dedykowaną ościeżnicę LEVEL, patrz str. 158

## CENNIK NETTO | BRUTTO PLN

MODELE	Portasynchro 3D
A.0	209   257,07
A.1 - B.2	359   441,57

Ceny skrzydeł czynnych / biernych, patrz dopłaty.



dedykowana ościeżnica LEVEL



obrzeże ABS  
wysoka odporność



poziome usłojenie



intarsje srebrne



Zobacz nową kolekcję Porta LEVEL:  
[www.porta.com.pl/dm/portalevel.wmv](http://www.porta.com.pl/dm/portalevel.wmv)

## KONSTRUKCJA SKRZYDŁA

Wypełnienie „plaster miodu” lub płyta wiórowa otworowa w ramie z materiałów drewnopochodnych, wzmocniona wewnętrznym ramiakiem ze sklejki. Całość obłożona jest płytą HDF. Pionowa krawędź zabezpieczona ABS.

## AKCESORIA W CENIE SKRZYDŁA

- Dwa zawiasy czopowe standard, dostępny także pakiet PRIME, patrz Dopłaty
- Trzy zawiasy w skrzydle o wymiarze „100”
- Zamek: na klucz zwykły, z blokadą łazienkową lub dostosowany pod wkładkę patentową

## OŚCIEŻNICE

Rekomendowane ościeżnice przylgowe:

- Porta SYSTEM str. 154
- MINIMAX str. 152

Rekomendowane ościeżnice bezprzylgowe:

- Porta SYSTEM ELEGANCE str. 156
- LEVEL str. 158

## UWAGI

- Aprobata Techniczna AT-15-3691/2012, ITB Warszawa.
- Wypełnienie płyta otworowa i płyta pełna zawiera przygotowanie do skrótu w standardzie.
- Skrzydło z kratką wentylacyjną – przygotowanie do skrótu 40 mm.
- Możliwość dowolnego zestawienia wymiarów skrzydeł w drzwiach podwójnych.
- Skrzydło podwójne niedostępne z zamkiem magnetycznym.

## DOPLĄTY

- |   |      |  |               |
|---|------|--|---------------|
| • rozmiar „100”   | 50   |  | <b>61,50</b>  |
| • wypełnienie płytą wiórową otworową  | 70   |  | <b>86,10</b>  |
| • tuleje wentylacyjne lub podcięcie wentylacyjne                                    | 26   |  | <b>31,98</b>  |
| • zawiasy PRIME (dotyczy dedykowanych ościeżnic)                                    | 20   |  | <b>24,60</b>  |
| • zamek PRIME z czołem połysk (srebrny lub złoty)                                   | 10   |  | <b>12,30</b>  |
| • zamek magnetyczny   | 45   |  | <b>55,35</b>  |
| • przygotowanie do skrótu (maksymalnie 60 mm)                                       | 26   |  | <b>31,98</b>  |
| • nakładki na zawiasy standard (komplet na jedną sztukę)                            | 4,66 |  | <b>5,73</b>   |
| • cena detaliczna skrzydła czynnego / biernego (wypełnienie tylko z płytą otworową) | 369  |  | <b>453,87</b> |
| • klamka z szyldem  |      |  | (str. 180)    |

# Porta GRANDE

od 789,- | **970,47**

cena skrzydła netto | brutto (PLN)



Listwa przypodłogowa  
GRANDE, str.184



Kolekcja w stylu  
NOWOCZESNYM

Porta GRANDE C.0, Biel Klasyczna (RAL 9016)

**5**  
LAT  
GWARANCJI



Porta GRANDE D.0, Kość Słoniowa (RAL 9010)



model A.0



model A.1



model A.1  
z lustrem

#### PORADA!

Lustro to idealne rozwiązanie dla małych mieszkań. Optycznie powiększa i rozświetla pomieszczenie.



model B.0



model B.1



model B.2



model B.3



model C.0



model C.1



model D.0



model D.1



model E.0



## KOLORYSTYKA

### Farba Akrylowa UV ★★★★★☆



Dostosuj kolor do indywidualnych potrzeb i złóż zapytanie przez Porta KONTRAKT. Szczegóły dot. zamówień niestandardowych, patrz str. 208.

**Zestawienie nietypowych kolorów RAL, patrz Dopląty.**  
Minimalna ilość zamówienia to 3 szt. skrzydeł jednego koloru. Jeżeli dodatkowo zamawiana jest ościeżnica, dopłatę należy policzyć podwójnie.

#### GRUPA 1 – kolory RAL jasne: dopłata wg tabeli dopłat

1014 | 1015 | 6019 | 7035 | 7038 | 7044 | 7047 | 9001 | 9002 | 9003 | 9018

#### GRUPA 2 – kolory RAL pośrednie: dopłata wg tabeli dopłat

1000 | 1001 | 1002 | 1003 | 1004 | 1005 | 1006 | 1007 | 1012 | 1016 | 1017 | 1018 | 1023 | 1028 | 1032 | 1034 | 1037 | 3012 | 3015 | 6027 | 6034 | 7001 | 7004 | 7040 | 7042 | 7045

#### GRUPA 3 – kolory RAL średnie: dopłata wg tabeli dopłat

1011 | 1019 | 1020 | 1024 | 1027 | 1033 | 2000 | 2001 | 2003 | 2004 | 2008 | 2009 | 2010 | 2011 | 2012 | 3013 | 3014 | 3017 | 3018 | 3022 | 3027 | 4001 | 4002 | 4003 | 4005 | 4006 | 4008 | 4009 | 4010  
5012 | 5014 | 5015 | 5018 | 5021 | 5023 | 5024 | 6000 | 6001 | 6002 | 6003 | 6010 | 6011 | 6013 | 6017 | 6018 | 6021 | 6024 | 6025 | 6033 | 7000 | 7002 | 7003 | 7023 | 7030 | 7031 | 7032 | 7033 | 7034  
7036 | 7037 | 7039 | 7046 | 8000 | 8001 | 8024 | 8025

#### GRUPA 4 – kolory RAL ciemne: dopłata wg tabeli dopłat

3003 | 3004 | 3005 | 3007 | 3009 | 3011 | 4004 | 4007 | 5000 | 5001 | 5002 | 5003 | 5004 | 5005 | 5007 | 5008 | 5009 | 5010 | 5011 | 5013 | 5017 | 5019 | 5020 | 5022 | 6004 | 6005 | 6006 | 6007 | 6008  
6009 | 6012 | 6014 | 6015 | 6016 | 6020 | 6022 | 6026 | 6028 | 6029 | 6032 | 7005 | 7006 | 7008 | 7009 | 7010 | 7011 | 7012 | 7013 | 7015 | 7016 | 7021 | 7022 | 7024 | 7026 | 7043 | 8002 | 8003 | 8004  
8007 | 8008 | 8011 | 8012 | 8014 | 8015 | 8016 | 8017 | 8019 | 8022 | 8023 | 8028

## CENNIK NETTO | BRUTTO PLN

MODELE	Farba Akrylowa UV
wszystkie modele	789   970,47

Listwy przypodłogowe – patrz str. 184.

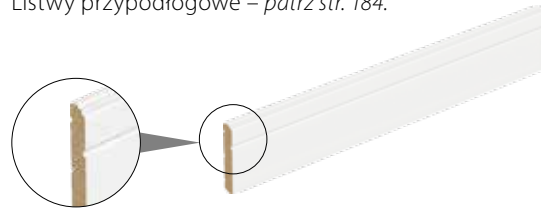

lustro – opcja



konstrukcja ramowa



szyba matowa



panel płaski

## KONSTRUKCJA SKRZYDŁA

Konstrukcja wewnętrzna skrzydła z klejonejki drewna iglastego, gwarantująca solidność konstrukcji. Satynowana gładka powierzchnia lakieru dzięki technice lakierowania UV. Model A.1 możliwy do wykonania z lustrem na jedną lub na dwie strony. Przy wyborze skrzydła z lustrem na jedną stronę z drugiej znajduje się płyta płaska. Okucia jak skrzydła w okleinie naturalnej select.

## AKCESORIA W CENIE SKRZYDŁA

- Zamek z czołem srebrny lub złoty połysk: na klucz zwykły, z blokadą łazienkową lub dostosowany pod wkładkę patentową
- Szyba matowa hartowana
- Pochwyty okrągłe (do drzwi przesuwnych)
- Przygotowanie do skrótu, maksymalnie 60 mm

## OŚCIEŻNICE

Rekomendowane ościeżnice przylgowe:

- Porta SYSTEM str. 154
- MINIMAX str. 152

Rekomendowane ościeżnice bezprzylgowe:

- Porta SYSTEM ELEGANCE str. 156
- LEVEL str. 158

## UWAGI

- Aprobata Techniczna AT-15-6515/2009, ITB Warszawa.
- Możliwość dowolnego zestawienia wymiarów skrzydeł w drzwiach podwójnych.
- Skrzydło nie jest wyposażone w część zawiasową.
- Nawiert przystosowany pod trzy zawiasy (wersja przylgowa).
- Skrzydło podwójne niedostępne z zamkiem magnetycznym.
- \* Dotyczy przedstawionych kolorów.

## DOPLĄTY (OPCJE)

- rozmiar „100” 50 | **61,50**
- podcięcie wentylacyjne 26 | **31,98**
- zamek magnetyczny 45 | **55,35**
- lustro na jedną stronę 150 | **184,50**
- lustro na dwie strony 300 | **369,00**
- Doplata do 1 szt. w nietypowych kolorach RAL (przy zamówieniu min. 3 szt. jednego koloru)
  - Grupa 1 30 | **36,90**
  - Grupa 2 70 | **86,10**
  - Grupa 3 100 | **123,00**
  - Grupa 4 120 | **147,60**
- zamek hakowy z pochwytyami bocznymi (drzwi przesuwne) 151 | **185,73**
- klamka z szyldem (str. 180)

# Porta DESIRE

od 849,- | **1044,27**

cena skrzydła netto | brutto (PLN)



Porta DESIRE 3, Biel Klasyczna (RAL 9016)



Kolekcja w stylu  
NOWOCZESNYM

**5**  
LAT  
GWARANCJI



Porta DESIRE 3, Białe



model 1



model 2



model 3



model 4





## KOLORYSTYKA

### Farba Akrylowa UV ★★★★★☆



**K** Dostosuj kolor do indywidualnych potrzeb i złóż zapytanie przez Porta KONTRAKT. Szczegóły dot. zamówień niestandardowych, *patrz str. 208*.

**Zestawienie nietypowych kolorów RAL, *patrz Doplata.***  
Minimalna ilość zamówienia to 3 szt. skrzydeł jednego koloru. Jeżeli dodatkowo zamawiana jest ościeżnica, dopłatę należy policzyć podwójnie.

#### GRUPA 1 – kolory RAL jasne: dopłata wg tabeli dopłat

1014 | 1015 | 6019 | 7035 | 7038 | 7044 | 7047 | 9001 | 9002 | 9003 | 9018

#### GRUPA 2 – kolory RAL pośrednie: dopłata wg tabeli dopłat

1000 | 1001 | 1002 | 1003 | 1004 | 1005 | 1006 | 1007 | 1012 | 1016 | 1017 | 1018 | 1023 | 1028 | 1032 | 1034 | 1037 | 3012 | 3015 | 6027 | 6034 | 7001 | 7004 | 7040 | 7042 | 7045

#### GRUPA 3 – kolory RAL średnie: dopłata wg tabeli dopłat

1011 | 1019 | 1020 | 1024 | 1027 | 1033 | 2000 | 2001 | 2003 | 2004 | 2008 | 2009 | 2010 | 2011 | 2012 | 3013 | 3014 | 3017 | 3018 | 3022 | 3027 | 4001 | 4002 | 4003 | 4005 | 4006 | 4008 | 4009 | 4010  
5012 | 5014 | 5015 | 5018 | 5021 | 5023 | 5024 | 6000 | 6001 | 6002 | 6003 | 6010 | 6011 | 6013 | 6017 | 6018 | 6021 | 6024 | 6025 | 6033 | 7000 | 7002 | 7003 | 7023 | 7030 | 7031 | 7032 | 7033 | 7034  
7036 | 7037 | 7039 | 7046 | 8000 | 8001 | 8024 | 8025

#### GRUPA 4 – kolory RAL ciemne: dopłata wg tabeli dopłat

3003 | 3004 | 3005 | 3007 | 3009 | 3011 | 4004 | 4007 | 5000 | 5001 | 5002 | 5003 | 5004 | 5005 | 5007 | 5008 | 5009 | 5010 | 5011 | 5013 | 5017 | 5019 | 5020 | 5022 | 6004 | 6005 | 6006 | 6007 | 6008  
6009 | 6012 | 6014 | 6015 | 6016 | 6020 | 6022 | 6026 | 6028 | 6029 | 6032 | 7005 | 7006 | 7008 | 7009 | 7010 | 7011 | 7012 | 7013 | 7015 | 7016 | 7021 | 7022 | 7024 | 7026 | 7043 | 8002 | 8003 | 8004  
8007 | 8008 | 8011 | 8012 | 8014 | 8015 | 8016 | 8017 | 8019 | 8022 | 8023 | 8028

## CENNIK NETTO | BRUTTO PLN

MODELE	Lakierowane
1	849   <b>1044,27</b>
2 – 4	949   <b>1167,27</b>

Listwy przypodłogowe – *patrz str. 184.*

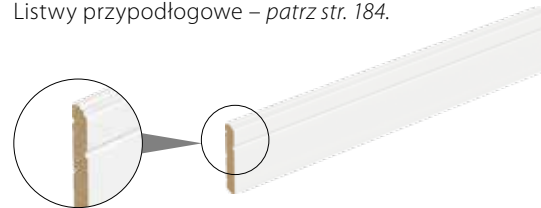

brak frezowań model 1



frezowanie model 2



intarsja model 3



intarsje model 4

## KONSTRUKCJA SKRZYDŁA

Wypełnienie stanowi płyta wiórowa otworowa w ramie z klejunki drewna iglastego. Całość obłożona jest płytą HDF. Satynowa gładka powierzchnia lakieru dzięki technologii lakierowania UV. Model 3 i 4 z intarsjami (intarsje w kolorze srebrnym).

## AKCESORIA – W CENIE SKRZYDŁA

- Zamek z czołem srebrny lub złoty połysk: na klucz zwykły, z blokadą łazienkową lub dostosowany pod wkładkę patentową
- Przygotowanie do skrótu, maksymalnie 60 mm

## OŚCIEŻNICE

Rekomendowane ościeżnice bezprzylgowe:

- Porta SYSTEM ELEGANCE *str. 156*
- LEVEL *str. 158*

## UWAGI

- Aprobata Techniczna AT-15-3691/2012, ITB Warszawa.
- Możliwość dowolnego zestawienia wymiarów skrzydeł w drzwiach podwójnych.
- Skrzydło nie jest wyposażone w część zawiasową.
- Skrzydło podwójne niedostępne z zamkiem magnetycznym.
- Wysokość „2200” realizacja przez Dział Kontraktów *patrz str. 208.*

## DOPLĄTY (OPCJE)

- rozmiar „100” 50 | **61,50**
- tuleje wentylacyjne lub podcięcie wentylacyjne 26 | **31,98**
- zamek magnetyczny 45 | **55,35**
- Dopłata do 1 szt. w nietypowych kolorach RAL (przy zamówieniu min. 3 szt. jednego koloru)
  - Grupa 1 30 | **36,90**
  - Grupa 2 70 | **86,10**
  - Grupa 3 100 | **123,00**
  - Grupa 4 120 | **147,60**
- klamka z szyldem *(str. 180)*

# Porta KONCEPT

od 479,- | **589,17**

cena skrzydła netto | brutto (PLN)



Kolekcja w stylu  
NOWOCZESNYM

Porta KONCEPT A.9, Akacja Srebrna

**5**  
LAT  
GWARANCJI



Porta KONCEPT A.9, Dąb Hawana



model A.0



model A.1



model A.2



model A.3



model A.4



model A.5



model A.6



model A.7



model A.8



model A.9



model B.0



model B.1

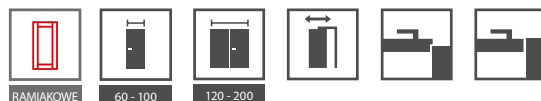

## KOLORYSTYKA

### Okleina Portadecor ★★★★★



\* do wyczerpania zapasów

### Okleina Portasynchro 3D ★★★★★



### Okleina Portacortex ★★★★★



### Okleina Super Matt ★★★★★



### Okleina Portadur ★★★★★



\* do wyczerpania zapasów w usłojeniu poziomo-pionowym

### Okleina Portaperfect 3D ★★★★★



## CENNIK NETTO | BRUTTO PLN

MODELE	Portadecor, Portasynchro 3D	Portadur, Portacortex	Super Matt, Portaperfect 3D
A.0 – A.9	509   <b>626,07</b>	559   <b>687,57</b>	579   <b>712,17</b>
B.0, B.1	479   <b>589,17</b>	529   <b>650,67</b>	549   <b>675,27</b>

### POLECAMY !

SPECJALNA DREWNIANA KONSTRUKCJA RAMIAKOWA



Zobacz nowe modele:  
[www.porta.com.pl/dm/portakoncepth.wmv](http://www.porta.com.pl/dm/portakoncepth.wmv)



szyba matowa



panel płaski

## KONSTRUKCJA SKRZYDŁA

Rama wykonana jest z drewna klejonego wielowarstwowo. Skrzydła w zależności od wzoru składają się z ramiaków poziomych i płycin oraz szyb matowych wykonanych ze szkła hartowanego. Szyby matowe o grubości 4 mm mocowane są w ramiakach przy pomocy listew krępujących.

## AKCESORIA – W CENIE SKRZYDŁA

- Zamek dostępny w trzech wariantach: na klucz zwykły, z blokadą łazienkową lub dostosowany pod wkładkę patentową
- Trzy zawiasy czopowe standard, dostępny także pakiet PRIME, *patrz Dopląty*
- Szyba hartowana matowa
- Przygotowanie do skrótu, maksymalnie 60 mm
- Pochwyty okrągły (do drzwi przesuwnych)

## OŚCIEŻNICE

Rekomendowane ościeżnice przylgowe:

- Porta SYSTEM str. 154
- MINIMAX str. 152

Rekomendowane ościeżnice bezprzylgowe:

- Porta SYSTEM ELEGANCE str. 156
- LEVEL str. 158

## UWAGI

- Aprobata Techniczna AT-15-6515/2009, ITB Warszawa.
- Możliwość dowolnego zestawienia wymiarów skrzydeł w drzwiach podwójnych. Przy drzwiach podwójnych bezprzylgowych należy zamawiać skrzydło czynne i bierne.
- Skrzydło podwójne niedostępne z zamkiem magnetycznym.

## DOPŁATY (OPCJE)

- rozmiar „100” 50 | **61,50**
- tuleje wentylacyjne lub podcięcie wentylacyjne 26 | **31,98**
- zawiasy PRIME (dotyczy dedykowanych ościeżnic) 20 | **24,60**
- zamek PRIME z czołem połysk (srebrny lub złoty) 10 | **12,30**
- zamek magnetyczny 45 | **55,35**
- zamek hakowy z pochwytyami bocznymi (drzwi przesuwne) 151 | **185,73**
- nakładki na zawiasy standard (komplet na jedną sztukę) 4,66 | **5,73**
- klamka z szyldem (str. 180)

# Porta KONCEPT

od 479,- | **589,17**

cena skrzydła netto | brutto (PLN)



Kolekcja w stylu  
NOWOCZESNYM

Porta KONCEPT H.4, H.0, Białe

**5**  
LAT  
GWARANCJI



Porta KONCEPT H.4, Sosna Norweska



model C.0



model C.1



model C.2



model C.3



model C.4



model C.5



model C.6



model H.0



model H.4



model K.0



model K.1



model K.2



model K.3

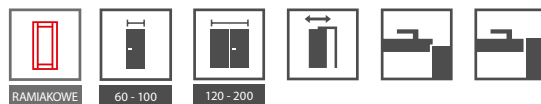

## KOLORYSTYKA

### Okleina Portadecor ★★★★★



\* do wyczerpania zapasów

### Okleina Portasynchro 3D ★★★★★



### Okleina Portacortex ★★★★★



### Okleina Super Matt ★★★★★



### Okleina Portadur ★★★★★



\* do wyczerpania zapasów w usłojeniu poziomo-pionowym

### Okleina Portaperfect 3D ★★★★★



## CENNIK NETTO | BRUTTO PLN

### MODELE

	Portadecor, Portasynchro 3D	Portadur, Portacortex	Super Matt, Portaperfect 3D
C.0 - C.6			
H.0 - H.4	479   <b>589,17</b>	529   <b>650,67</b>	549   <b>675,27</b>
K.0 - K.3			

### POLECAMY !

SPECJALNA DREWNIANA KONSTRUKCJA  
RAMIAKOWA



Zobacz nowe modele:  
[www.porta.com.pl/dm/portakoncepth.wmv](http://www.porta.com.pl/dm/portakoncepth.wmv)



szyba matowa



panel płaski

## KONSTRUKCJA SKRZYDŁA

Rama wykonana jest z drewna klejonego wielowarstwowo. Skrzydła w zależności od wzoru składają się z ramiaków poziomych i pionowych oraz szyb matowych wykonanych ze szkła hartowanego. Szyby matowe o grubości 4 mm mocowane są w ramiakach przy pomocy listew krępujących.

## AKCESORIA – W CENIE SKRZYDŁA

- Zamek dostępny w trzech wariantach: na klucz zwykły, z blokadą łazienkową lub dostosowany pod wkładkę patentową
- Trzy zawiasy czopowe standard, dostępny także pakiet PRIME, *patrz Doplaty*
- Szyba hartowana matowa lub „kratka” przezroczysta (biała i brązowa)
- Przygotowanie do skrótu, maksymalnie 60 mm
- Pochwyty okrągły (do drzwi przesuwnych)

## OŚCIEŻNICE

Rekomendowane ościeżnice przylgowe:

- Porta SYSTEM str. 154
- MINIMAX str. 152

Rekomendowane ościeżnice bezprzylgowe:

- Porta SYSTEM ELEGANCE str. 156
- LEVEL str. 158

## UWAGI

- Aprobata Techniczna AT-15-6515/2009, ITB Warszawa.
- Możliwość dowolnego zestawienia wymiarów skrzydeł w drzwiach podwójnych. Przy drzwiach podwójnych bezprzylgowych należy zamawiać skrzydło czynne i bierne.
- Skrzydło podwójne niedostępne z zamkiem magnetycznym.

## DOPLATY (OPCJE)

• rozmiar „100”	50	<b>61,50</b>
• szyby „kratka” mat (biała i brązowa)	25	<b>30,75</b>
• tuleje wentylacyjne lub podcięcie wentylacyjne	26	<b>31,98</b>
• zawiasy PRIME (dotyczy dedykowanych ościeżnic)	20	<b>24,60</b>
• zamek PRIME z czołem połysk (srebrny lub złoty)	10	<b>12,30</b>
• zamek magnetyczny	45	<b>55,35</b>
• zamek hakowy z pochwytami bocznymi (drzwi przesuwne)	151	<b>185,73</b>
• nakładki na zawiasy standard (komplet na jedną sztukę)	4,66	<b>5,73</b>
• klamka z szyldem		(str. 180)

# Porta INSPIRE

od 529,- | **650,67**

cena skrzydła netto | brutto (PLN)



Porta INSPIRE B.2, Dąb Hawana



Kolekcja w stylu  
UNIwersALNYM

**5**  
LAT  
GWARANCJI



Porta INSPIRE B.2, Dąb Szkarłatny



model A.0



model A.1



model A.1  
z lustrem

## PORADA!

Lustro to idealne rozwiązanie dla małych mieszkań. Optycznie powiększa i rozświetla pomieszczenie.



model B.0



model B.1



model B.2



model B.3



model C.0



model C.1



model C.2



model C.3



model C.4



## KOLORYSTYKA

### Okleina Portasynchro 3D ★★★★★☆

NOWOŚĆ



### Okleina Super Matt ★★★★★☆



### Okleina Portaperfect 3D ★★★★★☆

NOWOŚĆ



## CENNIK NETTO | BRUTTO PLN

MODELE	Portasynchro 3D	Portaperfect 3D, Super Matt
A.0 – A.1	529   <b>650,67</b>	599   <b>736,77</b>
B.0 – C.4	599   <b>736,77</b>	669   <b>822,87</b>
A1 lustro 1 str.	679   <b>835,17</b>	749   <b>921,27</b>
A1 lustro 2 str.	829   <b>1019,67</b>	899   <b>1105,77</b>



szyba matowa „ramka”



elegancka ramka

## KONSTRUKCJA SKRZYDŁA

Rama wykonana jest z drewna klejonego wielowarstwowo. Skrzydła w zależności od wzoru składają się z ramiaków poziomych i płycin oraz szyb matowych wykonanych ze szkła hartowanego. Szyby matowe o grubości 4 mm mocowane są w ramiakach przy pomocy listew krepujących. Model A.1 możliwy do wykonania z lustrem na jedną lub na dwie strony. Przy wyborze skrzydła z lustrem na jedną stronę z drugiej znajduje się płyta płaska.

## AKCESORIA W CENIE SKRZYDŁA

- Zamek na klucz zwykły, z blokadą łazienkową lub dostosowany pod wkładkę patentową
- Trzy zawiasy czopowe standard, dostępny także pakiet PRIME, *patrz Doplaty*
- Szyba matowa hartowana „ramka” oraz szyba matowa
- Przygotowanie do skrótu maksymalnie 60 mm
- Pochwyty okrągły do drzwi przesuwnych

## OŚCIEŻNICE

Rekomendowane ościeżnice przylgowe:

- Porta SYSTEM str. 154
- MINIMAX str. 152

Rekomendowane ościeżnice bezprzylgowe:

- Porta SYSTEM ELEGANCE str. 156
- LEVEL str. 158

## UWAGI

- Aprobata Techniczna AT-15-6515/2009, ITB Warszawa.
- Przy drzwiach podwójnych bezprzylgowych należy zamawiać skrzydło czynne i bierne.
- W przypadku wybrania modelu z lustrem z jednej strony, z drugiej znajdować się będzie płyta pełna.
- Skrzydło podwójne niedostępne z zamkiem magnetycznym.

1 Dostępna dla modeli grupy A i B.

## DOPLATY (OPCJE)

- rozmiar „100” 50 | **61,50**
- tuleje wentylacyjne, podcięcie wentylacyjne 26 | **31,98**
- zawiasy PRIME (dotyczy dedykowanych ościeżnic) 20 | **24,60**
- zamek PRIME z czołem połysk (srebrny lub złoty) 10 | **12,30**
- zamek magnetyczny 45 | **55,35**
- zamek hakowy z pochwytyami bocznymi (drzwi przesuwne) 151 | **185,73**
- nakładki na zawiasy standard (komplet na jedną sztukę) 4,66 | **5,73**
- lustro na jedną stronę 150 | **184,50**
- lustro na dwie strony 300 | **369,00**  
(str. 180)
- klamka z szyldem

# Porta BALANCE

od 559,- | **687,57**

cena skrzydła netto | brutto (PLN)



Kolekcja w stylu  
KLASYCZNYM

Porta BALANCE A.0, Dąb Klasyczny

**5**  
LAT  
GWARANCJI



Porta BALANCE A.0 Dąb Skandynawski



model A.0



model A.1



model A.2



model B.0



model B.1



model C.0



model C.1



model C.2



model C.3



model C.4



model C.5



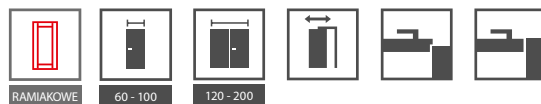

## KOLORYSTYKA

### Okleina Portasynchro 3D ★★★★★



### Okleina Portaperfect 3D ★★★★★



## CENNIK NETTO | BRUTTO PLN

MODELE	Portasynchro 3D	Portaperfect 3D
<b>A.0 - A.2, B.0 - B.1</b>	559   <b>687,57</b>	629   <b>773,67</b>
<b>C.0 - C.5</b>	599   <b>736,77</b>	669   <b>822,87</b>



szymba matowa



plycina wypełniajaca

## KONSTRUKCJA SKRZYDŁA

Skrzydła w zależności od wzoru składają się z ramiaków poziomych pomiędzy którymi znajdują się płytki lub szyby matowe. Szyby ze szkła hartowanego o grubości 4mm.

## AKCESORIA – W CENIE SKRZYDŁA

- Zamek dostępny w trzech wariantach: na klucz zwykły, z blokadą łazienkową lub dostosowany pod wkładkę patentową
- Trzy zawiasy czopowe standard, dostępny także pakiet PRIME, *patrz Doplaty*
- Szyba hartowana matowa
- Pochwyty okrągłe (do drzwi przesuwanych)

## OŚCIEŻNICE

Rekomendowane ościeżnice przylgowe:

- Porta SYSTEM str. 154
- MINIMAX str. 152

Rekomendowane ościeżnice bezprzylgowe:

- Porta SYSTEM ELEGANCE str. 156
- LEVEL str. 158

## UWAGI

- Aprobata Techniczna AT-15-6515/2009, ITB Warszawa.
- Możliwość dowolnego zestawienia wymiarów skrzydeł w drzwiach podwójnych.
- Przy drzwiach podwójnych bezprzylgowych należy zamawiać skrzydło czynne i bierne.
- Skrzydło podwójne niedostępne z zamkiem magnetycznym.

## DOPŁATY (OPCJE)

• rozmiar „100”	50   <b>61,50</b>
• tuleje wentylacyjne lub podcięcie wentylacyjne	26   <b>31,98</b>
• zawiasy PRIME (dotyczy dedykowanych ościeżnic)	20   <b>24,60</b>
• zamek PRIME z czołem połysk (srebrny lub złoty)	10   <b>12,30</b>
• zamek magnetyczny	45   <b>55,35</b>
• zamek hakowy z pochwytyami bocznymi (drzwi przesuwne)	151   <b>185,73</b>
• nakładki na zawiasy standard (komplet na jedną sztukę)	4,66   <b>5,73</b>
• klamka z szyldem	(str. 180)

# Porta HARMONY

od 509,- | **626,07**

cena skrzydła netto | brutto (PLN)



Kolekcja w stylu  
KLASYCZNYM

Porta HARMONY B.0, Dąb Syberyjski

**5**  
LAT  
GWARANCJI



Porta HARMONY B.0, Dąb Syberyjski



model A.0



model A.1



model A.2



model B.0



model B.1



model B.2



model B.3



model C.0



model C.1



model C.2



model C.3

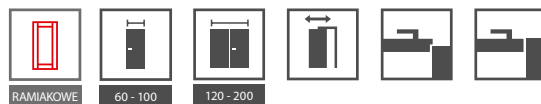

## KOLORYSTYKA

### Okleina Portasynchro 3D ★★★★★



### Okleina Portaperfect 3D ★★★★★



## CENNIK NETTO | BRUTTO PLN

MODELE	Portasynchro 3D	Portaperfect 3D
<b>wszystkie modele</b>	509   <b>626,07</b>	579   <b>712,17</b>



szyba matowa



plycina wypełniająca

## KONSTRUKCJA SKRZYDŁA

Skrzydła w zależności od wzoru składają się z ramiaków poziomych pomiędzy którymi znajdują się płytki lub szyby matowe. Szyby ze szkła hartowanego o grubości 4mm.

## AKCESORIA – W CENIE SKRZYDŁA

- Zamek dostępny w trzech wariantach: na klucz zwykły, z blokadą łazienkową lub dostosowany pod wkładkę patentową
- Trzy zawiasy czopowe standard, dostępny także pakiet PRIME, *patrz Doplaty*
- Szyba hartowana matowa
- Pochwyty okrągłe (do drzwi przesuwnych)

## OŚCIEŻNICE

Rekomendowane ościeżnice przylgowe:

- Porta SYSTEM str. 154
- MINIMAX str. 152

Rekomendowane ościeżnice bezprzylgowe:

- Porta SYSTEM ELEGANCE str. 156
- LEVEL str. 158

## UWAGI

- Aprobata Techniczna AT-15-6515/2009, ITB Warszawa.
- Możliwość dowolnego zestawienia wymiarów skrzydeł w drzwiach podwójnych.
- Przy drzwiach podwójnych bezprzylgowych należy zamawiać skrzydło czynne i bierne.
- Skrzydło podwójne niedostępne z zamkiem magnetycznym.

## DOPLATY (OPCJE)

• rozmiar „100”	50   <b>61,50</b>
• tuleje wentylacyjne lub podcięcie wentylacyjne	26   <b>31,98</b>
• zawiasy PRIME (dotyczy dedykowanych ościeżnic)	20   <b>24,60</b>
• zamek PRIME z czołem połysk (srebrny lub złoty)	10   <b>12,30</b>
• zamek magnetyczny	45   <b>55,35</b>
• zamek hakowy z pochwytyami bocznymi (drzwi przesuwne)	151   <b>185,73</b>
• nakładki na zawiasy standard (komplet na jedną sztukę)	4,66   <b>5,73</b>
• klamka z szyldem	(str. 180)



Kolekcja **Natura** **KONCEPT** model **G.1**, Dąb Bielony  
*patrz str. 84*

02

# DRZWI WEWNĄTRZLOKALOWE W NATURALNEJ OKLEINIE

Porta CLASSIC

MALAGA

MADRYT, CORDOBA

TOLEDO, SEVILLA

Nova NATURA

Natura FAVORITE

Natura LINE

Natura SPACE

Natura TREND

Natura KONCEPT

Natura IMPRESS

Okleiny naturalne odzwierciedlają w sobie  
piękno w każdym jego aspekcie.  
W połączeniu z naturalną kolorystyką powstają  
formy nowoczesne i z temperamentem.





Kolekcja w stylu  
UNIWERSALNYM

Porta CLASSIC 5.4, Dąb 1

**5**  
LAT  
GWARANCJI



Porta CLASSIC 1.1, Dąb 5

usłojenie pionowe:



model 1.1



model 1.2



model 1.3



model 1.4



model 5.1



model 5.2



model 5.3



model 5.4



model 5.5

usłojenie poziome:



model 7.1



model 7.2



model 7.3



model 7.4

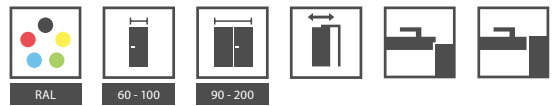

## KOLORYSTYKA

### Okleina Naturalna Standard ★★★★★☆



### Okleina Naturalna Satin ★★★★★☆



**K** Dostosuj kolor do indywidualnych potrzeb i złóż zapytanie przez Porta KONTRAKT. Szczegóły dot. zamówień niestandardowych, patrz str. 208.

## CENNIK NETTO | BRUTTO PLN

MODELE	szyba „chinchilla” pełne	szyba matowa, „kratka” przezroczysta (biała i brązowa)
1.1, 7.1	739   <b>908,97</b>	–
1.2, 7.2	739   <b>908,97</b>	759   <b>933,57</b>
1.3, 7.3	739   <b>908,97</b>	799   <b>982,77</b>
1.4, 7.4	739   <b>908,97</b>	769   <b>945,87</b>
5.1	1039   <b>1277,97</b>	–
5.2, 5.5	1039   <b>1277,97</b>	1069   <b>1314,87</b>
5.3, 5.4	1039   <b>1277,97</b>	1079   <b>1327,17</b>

Okleina Dąb Biały (RAL 9016), patrz Dopląty



pionowy układ okleiny dla modeli grup 1, 5



poziomy układ okleiny dla modeli grupy 7



elegancka ramka dla modeli grupy 7

## KONSTRUKCJA SKRZYDŁA

Wypełnienie skrzydła stanowi wkład stabilizujący wzmocniony wewnętrznym ramieniem. Całość obłożona jest płytą oklejoną okleiną naturalną. Wykończenie lakierem mat. Wypełnienie płytą wiórową otworową za dopłatą.

## AKCESORIA W CENIE SKRZYDŁA

- Zamek: na klucz zwykły, z blokadą łazienkową lub dostosowany pod wkładkę patentową
- Szyba – wzory: „chinchilla” lub matowa hartowana
- Szyba hartowana „kratka” przezroczysta (biała i brązowa) – niedostępne dla modelu 1.4
- Przygotowanie do skrótu, maksymalnie 60 mm
- Pochwyty okrągły (do drzwi przesuwnych)

## OŚCIEŻNICE

Rekomendowane ościeżnice przylgowe:

- Porta SYSTEM str. 154
- MINIMAX str. 152

Rekomendowane ościeżnice bezprzylgowe:

- Porta SYSTEM ELEGANCE str. 156
- LEVEL str. 158

## UWAGI

- Aprobata Techniczna AT-15-3691/2012, ITB Warszawa.
- Skrzydło nie jest wyposażone w część zawiasową.

- Skrzydła dostępne również w wersji nielakierowanej w cenie produktu standardowego.
- Tuleje wentylacyjne dostępne w kolorze srebrnym lub złotym 1 rząd.
- Możliwość dowolnego zestawienia wymiarów skrzydeł w drzwiach podwójnych. Przy drzwiach podwójnych bezprzylgowych należy zamawiać skrzydło czynne i bierne.
- Modele z grupy 7 posiadają usłojenie poziome.
- Skrzydło podwójne niedostępne z zamkiem magnetycznym.
- Nawiert przystosowany pod dwa zawiasy (trzeci dla rozmiaru „90”, „100”).  
**Trzeci zawias dla skrzydeł przylgowych bez dopłaty (opcja).**

## DOPLĄTY

- rozmiar „100” 50 | **61,50**
- szyby „kratka” mat (biała i brązowa) 25 | **30,75**  
– dopłata do wersji z szybą matową (niedostępne dla modelu 1.4, 7.4)
- podcięcie wentylacyjne, tuleje wentylacyjne 1 rząd, 26 | **31,98**  
– tuleje wentylacyjne 2 rzędy (tylko dla modeli 1.1, 1.2, 1.3)
- bulaj – ze stali nierdzewnej (tylko model 1.1, 7.1) 401 | **493,23**
- zamek magnetyczny 45 | **55,35**
- zamek hakowy z pochwytyami bocznymi (drzwi przesuwne) 151 | **185,73**
- pokrycie okleiną naturalną satin – wszystkie wzory 75 | **92,25**
- pokrycie okleiną Dąb Biały (RAL 9016) 100 | **123,00**
- wypełnienie płytą wiórową otworową 70 | **86,10**  
(str. 180)
- klamka z szyldem



MALAGA C.2, Mocca



Kolekcja w stylu  
KLASYCZNYM

**5**  
LAT  
GWARANCJI



MALAGA A.0, Dąb 3



model A.0



model A.1



model B.0



model B.1



model B.2



model B.3



model C.0



model C.1



model C.2



model C.3







RAMIAKOWE



RAL



60-100



120-200



## KOLORYSTYKA

### Okleina Naturalna Standard ★★★★★☆



### Okleina Naturalna Satin ★★★★★☆



Dostosuj kolor do indywidualnych potrzeb i złóż zapytanie przez Porta KONTRAKT. Szczegóły dot. zamówień niestandardowych, patrz str. 208.

## CENNIK NETTO | BRUTTO PLN

MODELE	pełne, szyba „chinchilla”	szyba matowa
<b>A.0, B.0</b>	855   <b>1051,65</b>	–
<b>A.1</b>	855   <b>1051,65</b>	942   <b>1158,66</b>
<b>B.1</b>	855   <b>1051,65</b>	877   <b>1078,71</b>
<b>B.2, C.2, C.3</b>	1195   <b>1469,85</b>	1304   <b>1603,92</b>
<b>B.3</b>	1195   <b>1469,85</b>	1325   <b>1629,75</b>
<b>C.0</b>	1195   <b>1469,85</b>	–
<b>C.1</b>	1195   <b>1469,85</b>	1217   <b>1496,91</b>

Okleina Dąb Biały (RAL 9016), patrz Doplaty

MALAGA



szyba matowa



klasyczny panel

## KONSTRUKCJA SKRZYDŁA

Konstrukcja wykonana z klejonej drewna iglastego i płyty MDF. Całość pokryta jest okleiną naturalną. Dzięki zastosowanej technologii, skrzydło charakteryzuje się wysoką odpornością na odkształcenia. Wykończenie lakierem mat.

## AKCESORIA W CENIE SKRZYDŁA

- Zamek z czołem srebrny połysk lub złoty połysk: na klucz zwykły, z blokadą łazienkową lub dostosowany pod wkładkę patentową
- Szyba – wzory: „chinchilla” lub matowa hartowana
- Przygotowanie do skrótu, maksymalnie 60 mm<sup>1</sup>
- Pochwyty okrągłe (do drzwi przesuwanych)
- Uszczelka mocująca szybę

## OŚCIEŻNICE

Rekomendowane ościeżnice przylgowe:

- Porta SYSTEM str. 154
- MINIMAX str. 152

Rekomendowane ościeżnice bezprzylgowe:

- Porta SYSTEM ELEGANCE str. 156
- LEVEL str. 158

## UWAGI

- Aprobata Techniczna AT-15-6515/2009, ITB Warszawa.
  - Skrzydło nie jest wyposażone w część zawiasową.
  - Skrzydła dostępne również w wersji nielakierowanej w cenie produktu standardowego.
  - Tuleje wentylacyjne dostępne w kolorze srebrnym lub złotym 1 rząd.
  - Możliwość dowolnego zestawienia wymiarów skrzydeł w drzwiach podwójnych. Przy drzwiach podwójnych bezprzylgowych należy zamawiać skrzydło czynne i bierne.
  - Skrzydło podwójne niedostępne z zamkiem magnetycznym.
  - Nawiert przystosowany pod dwa zawiasy (trzeci dla rozmiaru „90”, „100”).
- Trzeci zawias dla skrzydeł przylgowych bez dopłaty (opcja).**
- 1 Skrzydło ze szczeliną wentylacyjną – skrótu do 40 mm.

## DOPLATY

- rozmiar „100” 50 | **61,50**
  - podcięcie, szczelina lub tuleje wentylacyjne 26 | **31,98**
  - listwa przymykowa do drzwi dwuskrzydłowych 49 | **60,27**
  - zamek magnetyczny 45 | **55,35**
  - zamek hakowy z pochwytyami bocznymi (drzwi przesuwne) 151 | **185,73**
  - pokrycie okleiną naturalną satin – wszystkie modele 75 | **92,25**
  - pokrycie okleiną Dąb Biały (RAL 9016) 100 | **123,00**
- (str. 180)



# MADRYT, CORDOBA

od 1039,- | **1277,97**

cena skrzydła netto | brutto (PLN)



CORDOBA pełne, Dąb Biały



Kolekcja w stylu  
KLASYCZNYM

**5**  
LAT  
GWARANCJI



CORDOBA pełne, Dąb 5



MADRYT  
pełne



MADRYT  
małe okienko



MADRYT  
szpros



MADRYT  
duży szpros



CORDOBA  
pełne



CORDOBA  
małe okienko



CORDOBA  
szpros



CORDOBA  
duży szpros



dostawka A



dostawka B



dostawka K



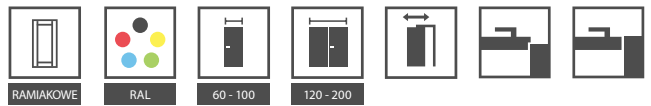

## KOLORYSTYKA

### Okleina Naturalna Standard ★★★★★☆



### Okleina Naturalna Satin ★★★★★☆



**K** Dostosuj kolor do indywidualnych potrzeb i złóż zapytanie przez Porta KONTRAKT. Szczegóły dot. zamówień niestandardowych, patrz str. 208.

## CENNIK NETTO | BRUTTO PLN

MADRYT	pełne, szyba „chinchilla”	szyba matowa
<b>pełne</b>	1039   <b>1277,97</b>	–
<b>małe okienko</b>	1039   <b>1277,97</b>	1079   <b>1327,17</b>
<b>szpros</b>	1039   <b>1277,97</b>	1129   <b>1388,67</b>
<b>duży szpros</b>	1039   <b>1277,97</b>	1169   <b>1437,87</b>
CORDOBA	pełne, szyba „chinchilla”	szyba matowa
<b>pełne</b>	1039   <b>1277,97</b>	–
<b>małe okienko</b>	1039   <b>1277,97</b>	1079   <b>1327,17</b>
<b>szpros</b>	1039   <b>1277,97</b>	1119   <b>1376,37</b>
<b>duży szpros</b>	1039   <b>1277,97</b>	1159   <b>1425,57</b>
<b>DOSTAWKA A</b>	659   <b>810,57</b>	–
<b>DOSTAWKA B</b>	659   <b>810,57</b>	689   <b>847,47</b>
<b>DOSTAWKA K</b>	659   <b>810,57</b>	709   <b>872,07</b>

Okleina Dąb Biały (RAL 9016), patrz Doplaty



MADRYT  
– ozdobny ramiak profilowany



MADRYT  
– ozdobny ramiak profilowany



CORDOBA  
– minimalistyczny ramiak 20°



CORDOBA  
– minimalistyczny ramiak 20°

## KONSTRUKCJA SKRZYDŁA

Konstrukcja wykonana z klejonej drewna iglastego i płyty MDF. Całość pokryta jest okleiną naturalną. Dzięki zastosowanej technologii, skrzydło charakteryzuje się wysoką odpornością na odkształcenia. Wykończenie lakierem mat. Skrzydło Cordoba profilowane pod kątem 20°.

## AKCESORIA W CENIE SKRZYDŁA

- Zamek z czołem srebrny połysk lub złoty połysk: na klucz zwykły, z blokadą łazienkową lub dostosowany pod wkładkę patentową
- Szyba wzór „chinchilla” lub matowa hartowana
- Uszczelka mocująca szybę
- Pochwyty okrągłe (do drzwi przesuwanych)
- Przygotowanie do skrótu, maksymalnie 60 mm<sup>1</sup>

## OŚCIEŻNICE

Rekomendowane ościeżnice przylgowe:

- Porta SYSTEM str. 154
- MINIMAX str. 152

Rekomendowane ościeżnice bezprzylgowe:

- Porta SYSTEM ELEGANCE str. 156
- LEVEL str. 158

## UWAGI

- Aprobata Techniczna AT-15-6515/2009, ITB Warszawa.
  - Skrzydło nie jest wyposażone w część zawiasową.
  - Skrzydła dostępne również w wersji nielakierowanej – w cenie niższej o 40 zł (netto).
  - Dostawki dla modeli z kolekcji Madryt.
  - **UWAGA!** Dostawki do Cordoby należy zamawiać z ramiakiem 20°.
  - Tuleje wentylacyjne dostępne w kolorze srebrnym lub złotym 1 rzęd.
  - Możliwość dowolnego zestawienia wymiarów skrzydeł w drzwiach podwójnych. Przy drzwiach podwójnych bezprzylgowych należy zamawiać skrzydło czynne i bierne.
  - Skrzydło podwójne niedostępne z zamkiem magnetycznym.
  - Nawiert przystosowany pod dwa zawiasy (trzeci dla rozmiaru „90”, „100”).
- Trzeci zawias dla skrzydeł przylgowych bez dopłaty (opcja).**

- 1 Skrzydło ze szczeliną wentylacyjną – skrótu do 40 mm.

## DOPLATY

• rozmiar „100”	50   <b>61,50</b>
• podcięcie, szczelina lub tuleje wentylacyjne	26   <b>31,98</b>
• zamek hakowy z pochwytyami bocznymi (drzwi przesuwne)	151   <b>185,73</b>
• zamek magnetyczny	45   <b>55,35</b>
• listwa przymykowa do drzwi dwuskrzydłowych	49   <b>60,27</b>
• pokrycie okleiną naturalną satin – wszystkie modele	75   <b>92,25</b>
• pokrycie okleiną Dąb Biały (RAL 9016) – skrzydło	100   <b>123,00</b>
• pokrycie okleiną Dąb Biały (RAL 9016) – dostawka	49   <b>60,27</b>
• klamka z szyldem	(str. 180)



# TOLEDO, SEVILLA

od 1039,- | **1277,97**

cena skrzydła netto | brutto (PLN)



SEVILLA pełne, pełne z lustrem, Dąb Biały



Kolekcja w stylu  
KLASYCZNYM

**5**  
LAT  
GWARANCJI



TOLEDO pełne, Dąb 4



TOLEDO  
model 1



TOLEDO  
model 2



TOLEDO  
model 3



TOLEDO  
model 4



TOLEDO  
model 5



TOLEDO  
pełne



SEVILLA  
pełne



SEVILLA  
z szybą



SEVILLA  
z lustrem

### PORADA!

Lustro to idealne rozwiązanie dla małych mieszkań. Optycznie powiększa i rozświetla pomieszczenie.



dostawka C



dostawka D



dostawka E



dostawka F



dostawka G



dostawka H



dostawka I



dostawka J





RAMIAKOWE

LUSTRO

RAL

60-100

120-200

## KOLORYSTYKA

### Okleina Naturalna Standard ★★★★★



### Okleina Naturalna Satin ★★★★★



Dostosuj kolor do indywidualnych potrzeb i złóż zapytanie przez Porta KONTRAKT. Szczegóły dot. zamówień niestandardowych, patrz str. 208.



minimalistyczny ramiak 20°



minimalistyczny ramiak 20°

## CENNIK NETTO | BRUTTO PLN

TOLEDO	pełne, szyba „chinchilla”	szyba matowa
<b>pełne</b>	1039   <b>1277,97</b>	-
<b>1</b>	1039   <b>1277,97</b>	1061   <b>1305,03</b>
<b>2</b>	1039   <b>1277,97</b>	1083   <b>1332,09</b>
<b>3</b>	1039   <b>1277,97</b>	1104   <b>1357,92</b>
<b>4</b>	1039   <b>1277,97</b>	1126   <b>1384,98</b>
<b>5</b>	1039   <b>1277,97</b>	1148   <b>1412,04</b>
SEVILLA	pełne, szyba „chinchilla”	szyba matowa
<b>pełne</b>	1039   <b>1277,97</b>	-
<b>z szybą</b>	1039   <b>1277,97</b>	1169   <b>1437,87</b>
<b>DOSTAWKA C</b>	800   <b>984,00</b>	860   <b>1057,80</b>
<b>DOSTAWKA D</b>	800   <b>984,00</b>	848   <b>1043,04</b>
<b>DOSTAWKA E</b>	800   <b>984,00</b>	836   <b>1028,28</b>
<b>DOSTAWKA F</b>	800   <b>984,00</b>	824   <b>1013,52</b>
<b>DOSTAWKA G</b>	800   <b>984,00</b>	812   <b>998,76</b>
<b>DOSTAWKA H</b>	800   <b>984,00</b>	-
<b>DOSTAWKA I</b>	663   <b>815,49</b>	729   <b>896,67</b>
<b>DOSTAWKA J</b>	663   <b>815,49</b>	-

Okleina Dąb Biały (RAL 9016), patrz Doplaty

## KONSTRUKCJA SKRZYDŁA

Konstrukcja wykonana z klejonej drewna iglastego i płyty MDF. Całość pokryta jest okleiną naturalną. Dzięki zastosowanej technologii, skrzydło charakteryzuje się wysoką odpornością na odkształcenia. Skrzydła profilowane pod kątem 20°. Wykończenie lakierem mat. Sevilla możliwa do wykonania z lustrem na jedną lub na dwie strony. Przy wyborze skrzydła z lustrem na jedną stronę z drugiej znajduje się płytka.

## AKCESORIA W CENIE SKRZYDŁA

- Zamek z czołem srebrny połysk lub złoty połysk; na klucz zwykły, z blokadą łazienkową lub dostosowany pod wkładkę patentową
- Szyba wzór „chinchilla” lub matowa hartowana
- Uszczelka mocująca szybę
- Pochwyty okrągłe (do drzwi przesuwnych)
- Przygotowanie do skrótu, maksymalnie 60 mm<sup>1</sup>

## OŚCIEŻNICE

Rekomendowane ościeżnice przylgowe:

- Porta SYSTEM str. 154
- MINIMAX str. 152

Rekomendowane ościeżnice bezprzylgowe:

- Porta SYSTEM ELEGANCE str. 156
- LEVEL str. 158.

## UWAGI

- Aprobata Techniczna AT-15-6515/2009, ITB Warszawa.
- Skrzydło nie jest wyposażone w część zawiasową.

- Skrzydła dostępne również w wersji nielakierowanej – w cenie niższej o 40 zł (netto).
- Tuleje wentylacyjne dostępne w kolorze srebrnym lub złotym 1 rzęd.
- Możliwość dowolnego zestawienia wymiarów skrzydeł w drzwiach podwójnych. Przy drzwiach podwójnych bezprzylgowych należy zamawiać skrzydło czynne i bierne.
- W przypadku wybrania modelu Sevilla z lustrem z jednej strony, z drugiej znajdować się będzie płyta pełna.
- Skrzydło podwójne niedostępne z zamkiem magnetycznym.
- **UWAGA!** Dostawki należy zamawiać z ramiakiem 20°.
- Nawiert przystosowany pod dwa zawiasy (trzeci dla rozmiaru „90”, „100”).

**Trzeci zawias dla skrzydeł przylgowych bez dopłaty (opcja).**

- 1 Skrzydło ze szczeliną wentylacyjną – skrótno do 40 mm.

## DOPLATY

- rozmiar „100” 50 | **61,50**
  - podcięcie, szczelina lub tuleje wentylacyjne 26 | **31,98**
  - listwa przymykowa do drzwi dwuskrzydłowych 49 | **60,27**
  - zamek hakowy z pochwytnymi bocznymi (drzwi przesuwne) 151 | **185,73**
  - zamek magnetyczny 45 | **55,35**
  - pokrycie okleiną naturalną satin – wszystkie modele 75 | **92,25**
  - pokrycie okleiną Dąb Biały (RAL 9016) – skrzydło 100 | **123,00**
  - pokrycie okleiną Dąb Biały (RAL 9016) – dostawka 49 | **60,27**
  - lustro na jedną stronę 150 | **184,50**
  - lustro na dwie strony 300 | **369,00**
- (str. 180)





Kolekcja w stylu  
UNIWERSALNYM

Nova NATURA 3.2, Dąb Bielony, moduł RETRO

**5**  
LAT  
GWARANCJI



Nova NATURA 6.1, Orzech Classic



model 1.1



model 1.2



model 2.1



model 2.2



model 2.2  
z lustrem



model 3.1



model 3.2



model 6.1



model 6.2



model 6.3



model 7.1



model 7.2



model 7.3

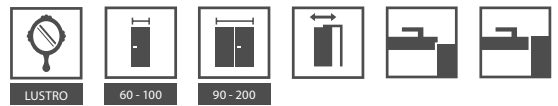

## KOLORYSTYKA

### Okleina Naturalna Select ★★★★★☆



### Unikalne Okleiny Naturalne (Villadora) ★★★★★☆



#### EDYCJA LIMITOWANA

szczególności:  
[www.porta.com.pl/dm/unikalneokleiny.pdf](http://www.porta.com.pl/dm/unikalneokleiny.pdf)

## CENNIK NETTO | BRUTTO PLN

MODELE	Szyba matowa, pełne	Szyba „kwadracik”	Szyba „fala”
1.1	639   <b>785,97</b>	-	-
1.2	739   <b>908,97</b>	759   <b>933,57</b>	-
2.1, 3.1	989   <b>1216,47</b>	-	-
2.2	989   <b>1216,47</b>	1019   <b>1253,37</b>	1019   <b>1253,37</b>
3.2	989   <b>1216,47</b>	1009   <b>1241,07</b>	-
6.1	639   <b>785,97</b>	-	-
6.2	739   <b>908,97</b>	759   <b>933,57</b>	-
6.3, 7.3	739   <b>908,97</b>	769   <b>945,87</b>	769   <b>945,87</b>
7.1	639   <b>785,97</b>	-	-
7.2	639   <b>785,97</b>	659   <b>810,57</b>	-

Nova NATURA



usłojenie pionowo-poziołe  
- grupa 1, 2, 3



usłojenie pionowe  
- grupa 6



usłojenie poziome  
- grupa 7



elegancka płytina

## KONSTRUKCJA SKRZYDŁA

Wypełnienie skrzydła stanowi wkład stabilizujący wzmocniony wewnętrznym ramiakiem. Całość obłożona jest płytą oklejoną wysokiej jakości okleiną naturalną. Wykończenie lakierem mat. Nova NATURA możliwa do wykonania z lustrem na jedną lub na dwie strony. Przy wyborze skrzydła z lustrem na jedną stronę z drugiej znajduje się płytina. Wypełnienie płytą wiórową otworową za dopłatą.

## AKCESORIA – W CENIE SKRZYDŁA

- Zamek z czołem srebrny połysk lub złoty połysk: z klucz zwykły, z blokadą łazienkową lub dostosowany pod wkładkę patentową
- Szyby hartowane wzory: matowa, „fala” lub „kwadracik”
- Przygotowanie do skrótu, maksymalnie 60 mm
- Pochwył okrągły (do drzwi przesuwanych)

## OŚCIEŻNICE

Rekomendowane ościeżnice przylgowe:

- Porta SYSTEM str. 154
- MINIMAX str. 152

Rekomendowane ościeżnice bezprzylgowe:

- Porta SYSTEM ELEGANCE str. 156
- LEVEL str. 158

## UWAGI

- Aprobata Techniczna AT-15-3691/2012 ITB Warszawa.
- Skrzydło nie jest wyposażone w część zawiasową.
- Tuleje wentylacyjne dostępne w kolorze srebrnym lub złotym 1 rząd lub 2 rzędy (tylko grupa 1).
- Możliwość dowolnego zestawienia wymiarów skrzydeł w drzwiach podwójnych. Skrzydło bierne (dostawka) w rozmiarach „30”, „40”, „50” tylko w wersji pełnej. Przy drzwiach podwójnych bezprzylgowych należy zamawiać skrzydło czynne i bierne.
- Skrzydło podwójne niedostępne z zamkiem magnetycznym.
- Nawiert przystosowany pod trzy zawiasy (wersja przylgowa).

## DOPLĄTY (OPCJE)

- rozmiar „100” 50 | **61,50**
- tuleje wentylacyjne, podcięcie wentylacyjne 26 | **31,98**
- bulaj – ze stali nierdzewnej (tylko w modelach 1.1, 6.1, 7.1) 401 | **493,23**
- zamek hakowy z pochwyłami bocznymi (drzwi przesuwne) 151 | **185,73**
- zamek magnetyczny 45 | **55,35**
- lustro na jedną stronę 150 | **184,50**
- lustro na dwie strony 300 | **369,00**
- wypełnienie płytą wiórową otworową 70 | **86,10**  
(str. 180)
- klamka z szyldem



Kolekcja w stylu  
UNIWERSALNYM

Nova NATURA 5.5, Dąb Bielony

**5**  
LAT  
GWARANCJI



Nova NATURA 5.5, Orzech Classic



model 4.1



model 4.2



model 4.3



model 4.4



model 5.1



model 5.2



model 5.3



model 5.4



model 5.5





## KOLORYSTYKA

### Okleina Naturalna Select ★★★★★☆



## CENNIK NETTO | BRUTTO PLN

MODELE	szybą matową, pełne	szybą „kwadracik”
4.1, 5.1	989   <b>1216,47</b>	–
4.2, 4.3, 4.4, 5.2	989   <b>1216,47</b>	1009   <b>1241,07</b>
5.3	989   <b>1216,47</b>	1019   <b>1253,37</b>
5.4	989   <b>1216,47</b>	1029   <b>1265,67</b>
5.5	989   <b>1216,47</b>	1039   <b>1277,97</b>

Nova NATURA



ramka owalna

### KONSTRUKCJA SKRZYDŁA

Wypełnienie skrzydła stanowi wkład stabilizujący wzmocniony wewnętrznym ramiakiem. Całość obłożona jest płytą oklejoną wysokiej jakości okleiną naturalną. Wykończenie lakierem mat. Wypełnienie płytą wiórową otworową za dopłatą.

### AKCESORIA W CENIE SKRZYDŁA

- Zamek z czołem srebrny połysk lub złoty połysk: na klucz zwykły, z blokadą łazienkową lub dostosowany pod wkładkę patentową
- Szyby hartowane – wzory: matowa, „kwadracik”
- Przygotowanie do skrótów, maksymalnie 60 mm
- Pochwyty okrągłe (do drzwi przesuwanych)

### OŚCIEŻNICE

Rekomendowane ościeżnice przylgowe:

- Porta SYSTEM str. 154
- MINIMAX str. 152

Rekomendowane ościeżnice bezprzylgowe:

- Porta SYSTEM ELEGANCE str. 156
- LEVEL str. 158

### UWAGI

- Aprobata Techniczna AT-15-3691/2012 ITB Warszawa.
- Skrzydło nie jest wyposażone w część zawiasową.
- Tuleje wentylacyjne dostępne w kolorze srebrnym lub złotym 1 rząd.
- Możliwość dowolnego zestawienia wymiarów skrzydeł w drzwiach podwójnych. Skrzydło bierne (dostawka) w rozmiarach „30”, „40”, „50” tylko w wersji pełnej. Przy drzwiach podwójnych bezprzylgowych należy zamawiać skrzydło czynne i bierne.
- Skrzydło podwójne niedostępne z zamkiem magnetycznym.
- Nawiert przystosowany pod trzy zawiasy (wersja przylgowa).

### DOPLĄTY (OPCJE)

- rozmiar „100” 50 | **61,50**
- tuleje wentylacyjne, podcięcie wentylacyjne 26 | **31,98**
- zamek hakowy z pochwytyami bocznymi (drzwi przesuwne) 151 | **185,73**
- zamek magnetyczny 45 | **55,35**
- wypełnienie płytą wiórową otworową 70 | **86,10**
- klamka z szyldem (str. 180)



# Natura FAVORITE

od 649,- | **798,27**

cena skrzydła netto | brutto (PLN)



Natura FAVORITE A.4, Dąb Bielony



Kolekcja w stylu  
UNIERSALNYM

**5**  
LAT  
GWARANCJI



Natura FAVORITE A.0, Dąb



model A.0



model A.1



model A.2



model A.3



model A.4



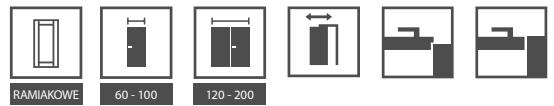

## KOLORYSTYKA

### Okleina Naturalna Select ★★★★★



## CENNIK NETTO | BRUTTO PLN

MODELE	Okł. Naturalna Select
A.0 – A.2	649   <b>798,27</b>
A.3 – A.4	699   <b>859,77</b>



Zobacz kolekcję Natura FAVORITE:  
[www.porta.com.pl/dm/naturafavorite.wmv](http://www.porta.com.pl/dm/naturafavorite.wmv)

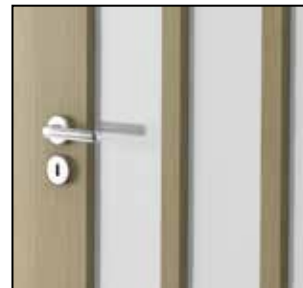

ramiak 20° przy szybie



ramiak 20° przy panelu

### KONSTRUKCJA SKRZYDŁA

Skrzydło ramowo plyninowe. Ramy i płyciny z płyty MDF. Ramiaki zaprofilowane pod kątem 20°. Całość pokryta okleiną naturalną i wykończona lakierem matowym.

### AKCESORIA W CENIE SKRZYDŁA

- Zamek: na klucz zwykły, z blokadą łazienkową lub dostosowany pod wkładkę patentową
- Szyba matowa
- Pochwyty okrągły (do drzwi przesuwnych)
- Przygotowanie do skrótu, maksymalnie 60 mm

### OŚCIEŻNICE

Rekomendowane ościeżnice przylgowe:

- Porta SYSTEM str. 154
- MINIMAX str. 152

Rekomendowane ościeżnice bezprzylgowe:

- Porta SYSTEM ELEGANCE str. 156
- LEVEL str. 158

### UWAGI

- Aprobata Techniczna AT-15-6515/2009, ITB Warszawa.
- Możliwość dowolnego zestawienia wymiarów skrzydeł w drzwiach podwójnych.
- Skrzydło nie jest wyposażone w część zawiasową.
- Nawiert przystosowany pod trzy zawiasy (wersja przylgowa).
- Skrzydło podwójne niedostępne z zamkiem magnetycznym.

### DOPLĄTY (OPCJE)

- rozmiar „100” 50 | **61,50**
- tuleje wentylacyjne lub podcięcie wentylacyjne 26 | **31,98**
- zamek magnetyczny 45 | **55,35**
- zamek hakowy z pochwytyami bocznymi (drzwi przesuwne) 151 | **185,73**
- klamka z szyldem (str. 180)



Natura LINE E.2, Wenge



Kolekcja w stylu  
NOWOCZESNYM

**5**  
LAT  
GWARANCJI



Natura LINE E.2, Orzech Amerykański



model A.1



model A.3



model B.1



model C.2



model D.2



model E.2



## KOLORYSTYKA

### Okleina Naturalna Select ★★★★★☆



## CENNIK NETTO | BRUTTO PLN

MODELE	Naturalna Select
A.1 – E.2	619   <b>761,37</b>



intarsja srebrna



intarsja złota

### KONSTRUKCJA SKRZYDŁA

Wypełnienie skrzydła stanowi wkład stabilizujący wzmocniony wewnętrznym ramieniem. Całość obłożona jest płytą oklejoną wysokiej jakości okleiną naturalną. Skrzydła uzupełnione są aluminiowymi intarsjami w kolorze srebrnym lub złotym o szerokości 6 mm. Wykończenie lakierem mat. Wypełnienie płytą wiórową otworową za dopłatą.

### AKCESORIA W CENIE SKRZYDŁA

- Zamek z czołem srebrny połysk lub złoty połysk: na klucz zwykły, z blokadą łazienkową lub dostosowany pod wkładkę patentową
- Przygotowanie do skrótu, maksymalnie 60 mm
- Pochwyt okrągły (do drzwi przesuwnych)

### OŚCIEŻNICE

Rekomendowane ościeżnice przylgowe:

- Porta SYSTEM str. 154
- MINIMAX str. 152

Rekomendowane ościeżnice bezprzylgowe:

- Porta SYSTEM ELEGANCE str. 156
- LEVEL str. 158

### UWAGI

- Aprobata Techniczna AT-15-3691/2012 ITB Warszawa.
- Skrzydło nie jest wyposażone w część zawiasową.
- Tuleje wentylacyjne dostępne w kolorze srebrnym lub złotym 1 rząd lub 2 rzędy (nie dostępne dla modelu D.2).
- Możliwość dowolnego zestawienia wymiarów skrzydeł w drzwiach podwójnych. Przy drzwiach podwójnych bezprzylgowych należy zamawiać skrzydło czynne i bierne.
- Skrzydło podwójne nie dostępne z zamkiem magnetycznym.
- Nawiert przystosowany pod trzy zawiasy (wersja przylgowa).

### DOPLĄTY

- rozmiar „100” 50 | **61,50**
- tuleje wentylacyjne, podcięcie wentylacyjne 26 | **31,98**
- zamek hakowy z pochwytyami bocznymi (drzwi przesuwne) 151 | **185,73**
- zamek magnetyczny 45 | **55,35**
- wypełnienie płytą wiórową otworową 70 | **86,10**
- klamka z szyldem (str. 180)



Kolekcja w stylu  
NOWOCZESNYM

Natura SPACE, szyba „zebra” biała przezroczysta, Orzech Ciemny

**5**  
LAT  
GWARANCJI



Natura SPACE, szyba mat, Orzech Ciemny



szyba mat



szyba „drabinka”



szyba  
„kwadraciki”



szyba  
„falka”



szyba  
„grecja”



szyba  
„kratka” biała  
przezroczysta



szyba  
„kratka”  
biała mat



szyba  
„zebra” biała  
przezroczysta



szyba  
„zebra”  
biała mat



## KOLORYSTYKA

### Okleina Naturalna Select ★★★★★



## CENNIK NETTO | BRUTTO PLN

MODELE	szyby z wzorami + przezroczyste „zebra”, „kratka”	szyba „zebra”, „kratka” matowa (biała i brązowa)
wszystkie modele	809   <b>995,07</b>	859   <b>1056,57</b>

### MOŻLIWE WYKOŃCZENIE:

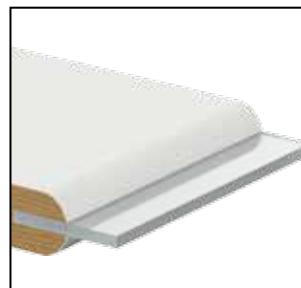

krawędź okrągła  
dotyczy wykonania model 1

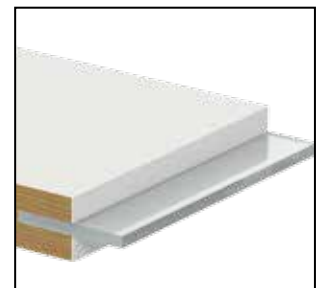

krawędź „na kant”  
dotyczy wykonania model 2

### KONSTRUKCJA SKRZYDŁA

Pionowe ramiaki wykonane z wysokiej jakości drewna iglastego połączone ze sobą szybą matową hartowaną, hartowaną „zebra” lub „kratka”. Zastosowane szyby grubości 8 mm. Wykończenie lakierem mat.

### AKCESORIA W CENIE SKRZYDŁA

- Zamek z czosem srebrny połysk lub złoty połysk: na klucz zwykły, z blokadą łazienkową lub dostosowany pod wkładkę patentową
- Szyba matowa hartowana<sup>1</sup>
- Szyba hartowana „kratka” lub „zebra” przezroczysta lub matowa (biała i brązowa)<sup>1</sup>
- Pochwyty okrągłe (do drzwi przesuwnych)

### OŚCIEŻNICE

Rekomendowane ościeżnice przylgowe:

- Porta SYSTEM str. 154
- MINIMAX str. 152

Rekomendowane ościeżnice bezprzylgowe:

- Porta SYSTEM ELEGANCE str. 156
- LEVEL str. 158

### UWAGI

- Aprobata techniczna AT-15-3691/2012, ITB Warszawa.
- Skrzydło nie jest wyposażone w część zawiasową.
- Możliwość dowolnego zestawienia wymiarów skrzydeł w drzwiach podwójnych. Przy drzwiach podwójnych bezprzylgowych należy zamawiać skrzydło czynne i bierne.
- Skrzydło podwójne niedostępne z zamkiem magnetycznym.
- Nawiert przystosowany pod trzy zawiasy (wersja przylgowa).

1 Stała szerokość ramiaka, szyba o różnej szerokości, zależnej od szerokości skrzydła.

### DOPLĄTY

- rozmiar „100” 50 | **61,50**
- zamek magnetyczny 45 | **55,35**
- klamka z szyldem (str. 180)



Natura TREND B.3, Wenge



Kolekcja w stylu  
UNIWERSALNYM

**5**  
LAT  
GWARANCJI



Natura TREND B.0, Wenge



model A.0



model A.1



model A.2



model A.3



model A.4



model B.0



model B.1



model B.2



model B.3



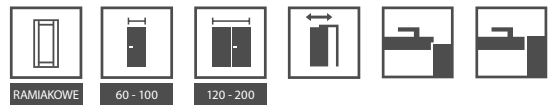

## KOLORYSTYKA

### Okleina Naturalna Select ★★★★★☆



## CENNIK NETTO | BRUTTO PLN

MODELE	panel standard	relief Ratan, Laguna, Zebra
	<b>A.0 – A.4</b>	919   <b>1130,37</b>
<b>B.0</b>	854   <b>1050,42</b>	1118   <b>1375,14</b>
<b>B.1</b>	854   <b>1050,42</b>	1030   <b>1266,90</b>
<b>B.2</b>	854   <b>1050,42</b>	986   <b>1212,78</b>
<b>B.3</b>	854   <b>1050,42</b>	942   <b>1158,66</b>

Natura TREND



panel płaski



relief Laguna



relief Ratan



relief Zebra

### KONSTRUKCJA SKRZYDŁA

Skrzydła konstrukcji ramiakowej. Rama wykonana z drewna klejonego wielowarstwowo. W zależności od wzoru rama wypełniona jest odpowiednim formatem płyty MDF pokrytej okleiną naturalną z możliwością uzupełnienia aluminiowymi intarsjami w kolorze złotym lub srebrnym o szerokości 6 mm, z elementami płyty reliefowej (wzory Laguna, Ratan i Zebra) oraz szybą matową hartowaną. Wykończenie lakierem mat.

### AKCESORIA W CENIE SKRZYDŁA

- Zamek z czołem srebrny połysk lub złoty połysk: na klucz zwykły, z blokadą łazienkową lub dostosowany pod wkładkę patentową
- Szyba hartowana matowa, „kratka” lub „zebra” przezroczysta (biała i brązowa)
- Przygotowanie do skrótu, maksymalnie 60 mm
- Pochwyty okrągły (do drzwi przesuwanych)

### OŚCIEŻNICE

Rekomendowane ościeżnice przylgowe:

- Porta SYSTEM str. 154
- MINIMAX str. 152

Rekomendowane ościeżnice bezprzylgowe:

- Porta SYSTEM ELEGANCE str. 156
- LEVEL str. 158

### UWAGI

- Aprobata Techniczna AT-15-6515/2009, ITB Warszawa.
- Skrzydło nie jest wyposażone w część zawiasową.
- Tuleje wentylacyjne dostępne w kolorze srebrnym lub złotym 1 rząd.
- Możliwość dowolnego zestawienia wymiarów skrzydeł w drzwiach podwójnych. Przy drzwiach podwójnych bezprzylgowych należy zamawiać skrzydło czynne i bierne.
- Skrzydło podwójne niedostępne z zamkiem magnetycznym.
- Nawiert przystosowany pod trzy zawiasy (wersja przylgowa).

### DOPLĄTY

- rozmiar „100” 50 | **61,50**
- szyby „kratka” lub „zebra” mat (biała i brązowa) 25 | **30,75**
- tuleje wentylacyjne, podcięcie wentylacyjne 26 | **31,98**
- zamek hakowy z pochwytyami bocznymi (drzwi przesuwne) 151 | **185,73**
- zamek magnetyczny 45 | **55,35**
- klamka z szyldem (str. 180)



Kolekcja w stylu  
NOWOCZESNYM

Natura KONCEPT K.3, Dąb Bielony

**5**  
LAT  
GWARANCJI



Natura KONCEPT C.6, Dąb



model A.0



model A.3



model A.9



model B.0



model B.1



model C.0



model C.2



model C.3



model C.4



model C.6



model K.0



model K.1



model K.2



model K.3

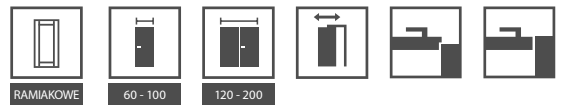

## KOLORYSTYKA

### Okleina Naturalna Select ★★★★★☆



### Unikalne Okleiny Naturalne (Villadora) ★★★★★☆



#### EDYCJA LIMITOWANA

szczególności:  
[www.porta.com.pl/dm/unikalneokleiny.pdf](http://www.porta.com.pl/dm/unikalneokleiny.pdf)



panel płaski



relief Laguna



relief Ratan



relief Zebra

## CENNIK NETTO | BRUTTO PLN

MODELE	panel standard	relief Laguna, Ratan, Zebra
A.0	944   <b>1161,12</b>	1164   <b>1431,72</b>
A.2	944   <b>1161,12</b>	1118   <b>1375,14</b>
A.3	944   <b>1161,12</b>	1104   <b>1357,92</b>
A.4	944   <b>1161,12</b>	1080   <b>1328,4</b>
A.5	944   <b>1161,12</b>	1056   <b>1298,88</b>
A.6	944   <b>1161,12</b>	1042   <b>1281,66</b>
A.7	944   <b>1161,12</b>	1018   <b>1252,14</b>
A.8	944   <b>1161,12</b>	980   <b>1205,4</b>
A.9, B.1, C.6, K.3	944   <b>1161,12</b>	-
B.0	944   <b>1161,12</b>	1004   <b>1234,92</b>
C.0	944   <b>1161,12</b>	1404   <b>1726,92</b>
C.1	944   <b>1161,12</b>	1333   <b>1639,59</b>
C.2	944   <b>1161,12</b>	1264   <b>1554,72</b>
C.3	944   <b>1161,12</b>	1193   <b>1467,39</b>
C.4	944   <b>1161,12</b>	1134   <b>1394,82</b>
C.5	944   <b>1161,12</b>	1066   <b>1311,18</b>
K.0	944   <b>1161,12</b>	1354   <b>1665,42</b>
K.1	944   <b>1161,12</b>	1214   <b>1493,22</b>
K.2	944   <b>1161,12</b>	1084   <b>1333,32</b>

Natura KONCEPT

## KONSTRUKCJA SKRZYDŁA

Skrzydło konstrukcji ramiakowej. Rama skrzydła wykonana z najwyższej jakości materiałów drzewnych, wykonanych w odpornej na wypaczenia technologii drewna klejonego wielowarstwowo. W zależności od modelu skrzydła składają się z ramiaków wewnętrznych pokrytych okleiną naturalną lub z elementów płyty reliefowej (wzory Laguna, Ratan i Zebra). W opcji przeszklonej zastosowano szybę hartowaną. Wykończenie lakierem mat.

## AKCESORIA W CENIE SKRZYDŁA

- Zamek z czołem srebrny połysk lub złoty połysk: na klucz zwykły, z blokadą łazienkową lub dostosowany pod wkładkę patentową
- Szyba hartowana matowa, „kratka” przezroczysta (biała i brązowa)<sup>1</sup>
- Przygotowanie do skrótu, maksymalnie 60 mm
- Pochwyty okrągły (do drzwi przesuwanych)

## OŚCIEŻNICE

Rekomendowane ościeżnice przylgowe:

- Porta SYSTEM str. 154
- MINIMAX str. 152

Rekomendowane ościeżnice bezprzylgowe:

- Porta SYSTEM ELEGANCE str. 156
- LEVEL str. 158

## UWAGI

- Aprobata Techniczna AT-15-6515/2009, ITB Warszawa.
- Skrzydło nie jest wyposażone w część zawiasową.
- Tuleje wentylacyjne dostępne w kolorze srebrnym lub złotym 1 rząd.
- Możliwość dowolnego zestawienia wymiarów skrzydeł w drzwiach podwójnych. Przy drzwiach podwójnych bezprzylgowych należy zamawiać skrzydło czynne i bierne.
- Skrzydło podwójne niedostępne z zamkiem magnetycznym.
- Nawiert przystosowany pod trzy zawiasy (wersja przylgowa).

1 Szyby dostępne w modelach grupy C i K

## DOPLĄTY

- rozmiar „100” 50 | **61,50**
- szyby „kratka” mat (biała i brązowa) w modelach z grupy C i K 25 | **30,75**
- tuleje wentylacyjne, podcięcie wentylacyjne 26 | **31,98**
- zamek hakowy z pochwytyami bocznymi (drzwi przesuwne) 151 | **185,73**
- zamek magnetyczny 45 | **55,35**
- klamka z szyldem (str. 180)



Kolekcja w stylu  
NOWOCZESNYM

Natura KONCEPT G.1, Orzech Classic

**5**  
LAT  
GWARANCJI



Natura KONCEPT F.1, Orzech Ciemny



model D.0



model D.1



model E.0



model E.1



model F.0



model F.1



model G.0



model G.1

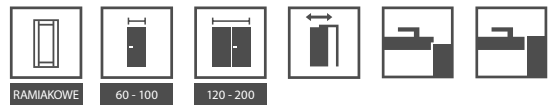

## KOLORYSTYKA

### Okleina Naturalna Select ★★★★★☆



### Unikalne Okleiny Naturalne (Villadora) ★★★★★☆



#### EDYCJA LIMITOWANA

szczególności:  
[www.porta.com.pl/dm/unikalneokleiny.pdf](http://www.porta.com.pl/dm/unikalneokleiny.pdf)

## CENNIK NETTO | BRUTTO PLN

MODELE	Naturalna Select
D.0 – G.1	1219   1499,37



relief Laguna



relief Ratan

## KONSTRUKCJA SKRZYDŁA

Skrzydło konstrukcji ramiakowej. Rama skrzydła wykonana z najwyższej jakości materiałów drewnianych wykonanych w odpornej na wypaczenia technologii drewna klejonego wielowarstwowo. W zależności od modelu skrzydła składają się z ramiaków wewnętrznych pokrytych okleiną naturalną lub z elementów płyty reliefowej (wzory Laguna i Ratan).

W opcji przeszklonej zastosowano szybę hartowaną. Wykończenie lakierem mat.

## AKCESORIA W CENIE SKRZYDŁA

- Zamek z czołem srebrny połysk lub złoty połysk: na klucz zwykły, z blokadą łazienkową lub dostosowany pod wkładkę patentową
- Szyba hartowana matowa
- Przygotowanie do skrótu, maksymalnie 60 mm (dotyczy tylko modeli D.0, E.0, F.0)
- Pochwyty okrągły (do drzwi przesuwnych)

## OŚCIEŻNICE

Rekomendowane ościeżnice przylgowe:

- Porta SYSTEM str. 154
- MINIMAX str. 152

Rekomendowane ościeżnice bezprzylgowe:

- Porta SYSTEM ELEGANCE str. 156
- LEVEL str. 158

## UWAGI

- Aprobata Techniczna AT-15-3691/2012, ITB Warszawa
- Skrzydło nie jest wyposażone w część zawiasową.
- Tuleje wentylacyjne dostępne w kolorze srebrnym lub złotym 1 rzęd.
- Podcięcie wentylacyjne dostępne tylko w modelach D.0, E.0, F.0.
- Możliwość dowolnego zestawienia wymiarów skrzydeł w drzwiach podwójnych. Przy drzwiach podwójnych bezprzylgowych należy zamawiać skrzydło czynne i bierne.
- Skrzydło podwójne niedostępne z zamkiem magnetycznym.
- Nawiert przystosowany pod trzy zawiasy (wersja przylgowa).

## DOPLĄTY

- rozmiar „100” 50 | **61,50**
- tuleje wentylacyjne, podcięcie wentylacyjne 26 | **31,98**
- zamek hakowy z pochwytyami bocznymi (drzwi przesuwne) 151 | **185,73**
- zamek magnetyczny 45 | **55,35**
- klamka z szyldem (str. 180)



# Natura IMPRESS

od 839,- | **1031,97**

cena skrzydła netto | brutto (PLN)



Kolekcja w stylu  
NOWOCZESNYM

Natura IMPRESS 7, 4 Wenge

**5**  
LAT  
GWARANCJI



Natura IMPRESS 4, Wenge



model 1



model 2



model 3



model 4



model 5



model 6



model 7



model 8



model 9

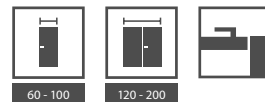

## KOLORYSTYKA

### Okleina Naturalna Select ★★★★★☆



### Unikalne Okleiny Naturalne (Villadora) ★★★★★☆



#### EDYCJA LIMITOWANA

szczególności:  
[www.porta.com.pl/dm/unikalneokleiny.pdf](http://www.porta.com.pl/dm/unikalneokleiny.pdf)

## CENNIK NETTO | BRUTTO PLN

MODELE	Naturalna Select
1-6	839   1031,97
7-9	1099   1351,77

DOBRY 2013  
**DESIGN**

### Czym jest konkurs Dobry Design?

To wydarzenie organizowane od 2011 roku przez magazyn wnętrzarski *Dobrze Mieszkaj*.

Cel, jaki przyświeca organizatorom, to wyłonienie najciekawszych produktów z zakresu wyposażenia i wystroju wnętrz, a poprzez promocję najlepszych na polskim rynku rozwiązań dedykowanych wnętrzom również udowodnienie, że przestrzeń, która nas otacza, powinna być nie tylko estetyczna, ale i funkcjonalna.



relief Ratan



relief Laguna



relief Zebra

### KONSTRUKCJA SKRZYDŁA

Wypełnienie skrzydła stanowi wkład stabilizujący wzmocniony wewnętrznym ramiakiem, dotyczy modeli 1-6. Modele 7, 8, 9 wypełnienie płytą wiórową otworową (brak dopłaty). Całość obłożona jest płytą oklejoną wysokiej jakości okleiną naturalną. Powierzchnia skrzydła zawiera element struktury relief. Wykończenie lakierem mat.

### AKCESORIA W CENIE SKRZYDŁA

- Zamek z czołem srebrny połysk lub złoty połysk: na klucz zwykły, z blokadą łazienkową lub dostosowany pod wkładkę patentową
- Przygotowanie do skrótu, maksymalnie 60 mm.

### OŚCIEŻNICE

Rekomendowane ościeżnice bezprzylgowe:

- Porta SYSTEM ELEGANCE str. 156
- LEVEL str. 158

### UWAGI

- Aprobata Techniczna AT-15-3691/2012, ITB Warszawa.
- Tuleje wentylacyjne dostępne w kolorze srebrnym lub złotym 1 rząd.
- Możliwość dowolnego zestawienia wymiarów skrzydeł w drzwiach podwójnych. Przy drzwiach podwójnych bezprzylgowych należy zamawiać skrzydło czynne i bierne.
- Skrzydło podwójne niedostępne z zamkiem magnetycznym.
- Nawiert przystosowany pod dwa zawiasy.

### DOPLĄTY

- rozmiar „100” 50 | **61,50**
- tuleje wentylacyjne, podcięcie wentylacyjne (nie dotyczy modeli przeszklonych) 26 | **31,98**
- wypełnienie płytą wiórową otworową (modele 1-6) 70 | **86,10**
- zamek magnetyczny 45 | **55,35**
- klamka z szyldem (str. 180)





03

# VILLADORA



Villadora RETRO  
Villadora MODERN

Okleiny naturalne odzwierciedlają w sobie  
piękno w każdym jego aspekcie.  
W połączeniu z naturalną kolorystyką powstają  
formy nowoczesne i z temperamentem.





# Villadora RETRO

od 1470,- | **1808,10**

cena skrzydła netto | brutto (PLN)



Villadora RESIDENCE 0, Moduł RETRO, Biel Wenecka



Kolekcja w stylu  
KLASYCZNYM

**5**  
LAT  
GWARANCJI



Villadora RETRO Residence 0, Biel Dorycka



Empire 0



Empire 1



Palace 0



Palace 1



Palace 4



Capital 0



Capital 1



Residence 0



Residence 2



Residence 3



Delarte 0



Delarte 1



Delarte 2



Delarte 3



## KOLORYSTYKA

### Okleina Naturalna Retro ★★★★★



## CENNIK NETTO | BRUTTO PLN

MODELE	pełne, szyba gładka	szyba wzór A, B
<b>Empire, Palace, Capital, Residence, Delarte 0</b>	1617   <b>1988,91</b>	-
<b>Empire 1</b>	1470   <b>1808,10</b>	1911   <b>2350,53</b>
<b>Palace 1, 4</b>	1470   <b>1808,10</b>	-
<b>Capital 1</b>	1470   <b>1808,10</b>	1750   <b>2152,50</b>
<b>Capital 2</b>	1470   <b>1808,10</b>	1867   <b>2296,41</b>
<b>Residence 2, 3</b>	1470   <b>1808,10</b>	-
<b>Delarte 1</b>	1470   <b>1808,10</b>	1588   <b>1953,24</b>
<b>Delarte 2</b>	1470   <b>1808,10</b>	1705   <b>2097,15</b>
<b>Delarte 3</b>	1470   <b>1808,10</b>	1823   <b>2242,29</b>



ramka przy płycinie



szyba zdobiona Villadora A



szyba zdobiona Villadora B

### KONSTRUKCJA SKRZYDŁA

Skrzydło ramowo płycinowe. Rama wykonana z wysokiej jakości klejonki sosnowej i materiałów drewnopochodnych, oklejonych naturalną okleiną dębową. Specjalnie dobrana szyba matowa hartowana. Ramka przyszybowa ozdobna wykonana jest z litego dębu.

### AKCESORIA W CENIE SKRZYDŁA

- Zamek połysk złoty i srebrny: na klucz zwykły, z blokadą łazienkową lub dostosowany pod wkładkę patentową
- Szyba matowa gładka, wzór A\*, wzór B\*
- Przygotowanie do skrótu, maksymalnie 60 mm

### OŚCIEŻNICE

Rekomendowana ościeżnica przylgowa:

- Villadora RETRO str. 164

### UWAGI

- Aprobata Techniczna AT-15\_6515/2009, ITB Warszawa.
- Możliwość dowolnego zestawienia wymiarów skrzydeł w drzwiach podwójnych.
- Przygotowanie do zastosowania trzech zawiasów. Skrzydło nie jest wyposażone w część zawiasową.
- Skrzydło podwójne niedostępne z zamkiem magnetycznym.
- \* Opcja dostępna w modelach: Empire, Capital, Delarte.

### DOPLĄTY (OPCJE)

- tuleje wentylacyjne 1 rząd 146 | **179,58**
- zamek magnetyczny 45 | **55,35**
- podcięcie wentylacyjne, szczelina wentylacyjna 0 zł
- klamka z szyldem (str. 180)



Villadora MODERN, ETHNO, Wenge



Kolekcja w stylu  
NOWOCZESNYM

**5**  
LAT  
GWARANCJI



Villadora MODERN, Space 01 wysoki panel, Dąb

usłojenie poziome:



Sand



Sand S01



Sand S02



Sand S03

usłojenie pionowe:



Space



Space S01



Space S02



Space S03



Line



Ethno

Zobacz detale [www.porta.com.pl/dm/villadora.pdf](http://www.porta.com.pl/dm/villadora.pdf)



## KOLORYSTYKA

### Okleina Naturalna Select ★★★★★☆



### Unikalne Okleiny Naturalne (Villadora) ★★★★★☆



**EDYCJA LIMITOWANA**  
szczegóły:  
[www.porta.com.pl/dm/  
unikalneokleiny.pdf](http://www.porta.com.pl/dm/unikalneokleiny.pdf)

## CENNIK NETTO | BRUTTO PLN

MODELE	WYSOKOŚĆ SKRZYDŁA 2.0	WYSOKOŚĆ SKRZYDŁA 2.2
Sand, Space, Line, Ethno	941   <b>1157,43</b>	1014   <b>1247,22</b>
Przeszklenie S01	1352   <b>1662,96</b>	1426   <b>1753,98</b>
Przeszklenie S02	1426   <b>1753,98</b>	1500   <b>1845,00</b>
Przeszklenie S03	1338   <b>1645,74</b>	1411   <b>1735,53</b>

**K** Możliwość realizacji nietypowych wysokości w Porta KONTRAKT, patrz str. 208.



usłojenie w modelu Line



usłojenie w modelu Ethno



zawias chowany 3D



bezpieczny zamek magnetyczny

### KONSTRUKCJA SKRZYDŁA

Rama wykonana z wysokiej jakości drewna, sklejki, płyty wiórowej otworowej oraz dwustronnej okładziny wykonanej z materiałów drewnopochodnych pokrytej okleiną modyfikowaną select.

### AKCESORIA W CENIE SKRZYDŁA

- Zamek złoty i srebrny połysk: na klucz zwykły, z blokadą łazienkową lub dostosowany pod wkładkę patentową
- Zamek zwykły lub magnetyczny
- Szyba mleczna, bezbarwna

### OŚCIEŻNICE

Rekomendowana ościeżnica bezprzylgowa:

- Villadora MODERN str. 166

### UWAGI

- Aprobata Techniczna AT-3691/2012, ITB Warszawa.
- Możliwość dowolnego zestawienia wymiarów skrzydeł w drzwiach podwójnych.
- Przygotowanie do zastosowania trzech zawiasów. Skrzydło nie jest wyposażone w część zawiasową.
- Skrzydło podwójne niedostępne z zamkiem magnetycznym.

### DOPLĄTY (OPCJE)

- tuleje wentylacyjne 1 rząd 146 | **179,58**
- skrót wentylacyjny 12 mm (opcja) 0 zł
- zamek magnetyczny (opcja) 0 zł
- klamka z szyldem (str. 180)



**ALFA, BETA**, Dąb Bielony  
*patrz str. 96*

04

DRZWI  
ŁAMANE, SUWANE,  
PRZESUWNE

Porta ALFA, BETA

OMEGA

System przesuwny PORTA, ALU

System przesuwny KOMPAKT, METAL



## Gdy liczy się miejsce

Drzwi łamane są znakomitym rozwiązaniem w pomieszczeniach o ograniczonej powierzchni. Znajdują szerokie zastosowanie we wszelkiego rodzaju szafach wnękowych oraz wszędzie tam gdzie z uwagi na ograniczoną przestrzeń mamy do czynienia z utrudnioną komunikacją.

ALFA, BETA, Dąb Bielony

rysunki  
patrz  
strona  
**190**

## ALFA

Skrzydło przylgowe

- Kompletny zestaw składa się z:
- systemu prowadzącego (dopłata do zestawu)
  - dwuelementowego skrzydła
  - ościeżnicy Porta SYSTEM (zmodyfikowanej)

## BETA

Skrzydło bezprzylgowe

- Kompletny zestaw składa się z:
- systemu prowadzącego (w cenie ościeżnicy)
  - dwuelementowego skrzydła
  - ościeżnicy Porta SYSTEM (zmodyfikowanej)



sposób otwierania | łamania  
skrzydła ALFA



Zobacz drzwi ALFA:  
[www.porta.com.pl/dm/alfabeta.wmv](http://www.porta.com.pl/dm/alfabeta.wmv)



sposób otwierania | łamania  
skrzydła BETA



Zobacz drzwi BETA:  
[www.porta.com.pl/dm/alfabeta.wmv](http://www.porta.com.pl/dm/alfabeta.wmv)





## KOLORYSTYKA

### Farba Akrylowa ★★★★★



### Okleina Portadecor ★★★★★



\* do wyczerpania zapasów

### Okleina Portasynchro 3D ★★★★★



\* dostępne w ofercie od dnia 11.05.2015

### Okleina Portaperfect 3D ★★★★★



\* dostępne w ofercie od dnia 11.05.2015

### Okleina Portadur ★★★★★



\* do wyczerpania zapasów w usłojeniu poziomo-oleonowym

### Okleina Drewnopodobna PCV ★★★★★



\* do wyczerpania zapasów

### Okleina CPL HQ 0,2 ★★★★★



### Okleina Naturalna Standard ★★★★★



### Okleina Naturalna Satin ★★★★★



### Okleina Naturalna Select ★★★★★



## CENNIK NETTO | BRUTTO PLN

MODELE	ALFA, BETA
Farba akrylowa biała, Portadecor, Portasynchro 3D	389   <b>478,47</b>
Portadur, CPL HQ, Portaperfect 3D	479   <b>589,17</b>
Okleiny drewnopodobne	509   <b>626,07</b>
Okleiny naturalne	869   <b>1068,87</b>
Okleiny naturalne satin	949   <b>1167,27</b>

Do ceny kompletnego zestawu należy dodać cenę ościeżnicy Porta SYSTEM do drzwi jednoskrzydłowych we właściwym zakresie regulacji, patrz str. 154.

## KONSTRUKCJA SKRZYDŁA

Wypełnienie skrzydła stanowi wkład stabilizujący „plaster miodu” lub płyta wiórowa otworowa wzmocniona wewnętrznym ramiakiem ze sklejki (opcja za dopłatą)<sup>1</sup>. ALFA to drzwi dwuelementowe podzielone asymetrycznie z klasycznym zamkiem w skrzydle i zaczepem w profilu ościeżnicy. BETA to drzwi dwuelementowe podzielone symetrycznie, bez zamka. Okleiny naturalne wykończone lakierem matowym.

## AKCESORIA W CENIE

- Mechanizm prowadzący
- Uszczelka
- Trzy zawiasy chowane srebrne
- Zamek: na klucz zwykły, z blokadą łazienkową lub dostosowany pod wkładkę patentową (ALFA)
- Zaczep zamka (ALFA)
- Pochwyty okrągły (BETA)

## OŚCIEŻNICA

Ościeżnica Porta SYSTEM zmodyfikowana, zakres szerokości od B do K str. 154 Sposób otwierania drzwi, patrz str. 190.

## UWAGI

- Aprobata Techniczna AT-15-7458/2012, ITB Warszawa.
  - Rozmiar „100” niedostępny w systemie BETA.
- 1 W drzwiach pokrytych okleinami z drewna naturalnego, wypełnienie płytą wiórową otworową występuje w standardzie.

## DOPLĄTY

- rozmiar „100” niedostępny w systemie BETA rozmiar „100” (tylko ALFA) 50 | **61,50**
- wypełnienie płytą wiórową otworową 70 | **86,10**
- tuleje wentylacyjne, podcięcie wentylacyjne 26 | **31,98**
- pokrycie okleiną Dąb Biały (RAL 9016) – skrzydło 100 | **123,00**
- cena systemu prowadzącego Alfa (dopłata do zestawu) 65 | **81,18**
- system prowadzący Beta w cenie ościeżnicy
- klamka z szyldem (str. 180)

# Drzwi suwane

od 813,- | **999,99**

cena za komplet netto | **brutto** (PLN)



Kryje to co ma  
pozostać niewidoczne

Jako jedyni w Polsce posiadamy  
rozwiązania systemów przesuwanych  
w identycznym wykończeniu co drzwi  
z oferty Porta.

Drzwi suwane OMEGA, Dąb Bielony

rysunki  
patrz  
strona  
**190**

## OMEGA

Kompletny zestaw składa się z:

- systemu prowadzącego (dopłata do zestawu)
- dwóch skrzydeł
- ościeżnicy Porta SYSTEM (zmodyfikowanej w wersji „tunel”)

**5**  
LAT  
GWARANCJI



system prowadzący



prowadnik dolny



Zobacz:  
[www.porta.com.pl/dm/omega.wmv](http://www.porta.com.pl/dm/omega.wmv)



120 - 220

## KOLORYSTYKA

### Farba Akrylowa ★★★★★



### Okleina Portadecor ★★★★★



\* do wyczerpania zapasów

### Okleina Portasynchro 3D ★★★★★



\* dostępne w ofercie od dnia 11.05.2015

### Okleina Portaperfect 3D ★★★★★



\* dostępne w ofercie od dnia 11.05.2015

### Okleina Portadur ★★★★★



\* do wyczerpania zapasów w usłojeniu poziomo-olenowym

### Okleina Drewnopodobna PCV ★★★★★



\* do wyczerpania zapasów

### Okleina CPL HQ 0,2 ★★★★★



### Okleina Naturalna Standard ★★★★★



### Okleina Naturalna Satin ★★★★★



### Okleina Naturalna Select ★★★★★



## CENNIK NETTO | BRUTTO PLN

MODELE	OMEGA
Farba akrylowa biała, Portadecor, Portasynchro 3D	389   <b>478,47</b>
Portadur, CPL HQ, Portaperfect 3D	479   <b>589,17</b>
Okleiny drewnopodobne	509   <b>626,07</b>
Okleiny naturalne	869   <b>1068,87</b>
Okleiny naturalne satin	949   <b>1167,27</b>

Do ceny kompletnego zestawu należy dodać cenę ościeżnicy Porta SYSTEM do drzwi dwuskrzydłowych we właściwym zakresie regulacji, patrz str. 154.

## KONSTRUKCJA SKRZYDŁA

Wypełnienie stabilizujące dwustronnie obłożone płytą HDF. Grubość skrzydła 30 mm. Okleiny naturalne wykończone lakierem matowym

## AKCESORIA W CENIE

- Mechanizm prowadzący
- Pochwyty okrągły

## OŚCIEŻNICA

Ościeżnica tunel Porta SYSTEM zmodyfikowana zakres szerokości od A do K str. 154. Sposób otwierania drzwi, patrz str. 190.

## UWAGI

- Aprobata Techniczna AT-15-7458/2012, ITB Warszawa.
- Rozmiar „200” i „220” w pokryciu Portadur występuje wyłącznie w usłojeniu pionowym.

## DOPLĄTY

- cena systemu prowadzącego (dopłata do zestawu) 88 | **108,24**
- rozmiar „100” i „110” 50 | **61,50**
- pokrycie okleiną Dąb Biały (RAL 9016) – skrzydło 100 | **123,00**
- pochwyty boczne metalowe wzdłużne (szt.) 36 | **44,28**

# System przesuwny

od 319,- | **392,37**

cena za komplet netto | brutto (PLN)



## Wygodne rozwiązania

Są miejsca, w których zastosowanie uchylnych drzwi jest niemożliwe, ze względu na bardzo małą powierzchnię bądź też koncepcję zaplanowanego wnętrza. Dla takich rozwiązań powstał system przesuwny.

System przesuwny ALU, Orzech

## PORTA

Kompletny zestaw składa się z:

- systemu ściennego
- skrzydła (w wersji wykonania „przesuwne”)
- ościeżnicy (w wersji wykonania „tunel”)

**5**  
LAT  
GWARANCJI



## ALU

Kompletny zestaw składa się z:

- systemu ściennego
- skrzydła (w wersji wykonania „przesuwne”)
- ościeżnicy (w wersji wykonania „tunel”)

**5**  
LAT  
GWARANCJI





## KOLORYSTYKA

### Okleina Portadecor ★★★★★



\* do wyczerpania zapasów

### Okleina Portasynchro 3D ★★★★★



### Okleina Portacortex ★★★★★



### Okleina Portaperfect 3D ★★★★★



### Okleina Portadur ★★★★★



\* do wyczerpania zapasów w usłojeniu poziomo-pionowym

### Okleina Drewnopodobna PCV ★★★★★



\* do wyczerpania zapasów

### Okleina CPL HQ 0,2 ★★★★★



### Okleina Naturalna Standard ★★★★★



### Okleina Naturalna Satin ★★★★★



### Okleina Naturalna Select ★★★★★



## CENNIK NETTO | BRUTTO PLN

MODELE	Porta SYSTEM	ALU System
Portadecor, Portasynchro 3D	319   <b>392,37</b>	„60” 599   <b>736,77</b>
Portadur, Portacortex, CPL HQ Super Matt, Portaperfect 3D	319   <b>392,37</b>	„70” 669   <b>822,87</b>
Okleina Drewnopodobna PCV	319   <b>392,37</b>	„80” 729   <b>896,67</b>
Okleiny naturalne	439   <b>539,97</b>	„90” 799   <b>982,77</b>
Okleina Naturalna Satin	489   <b>601,47</b>	„130” 1259   <b>1548,57</b>
		„150” 1379   <b>1696,17</b>
		„170” 1509   <b>1856,07</b>

Okleina Dąb Biały (RAL 9016), patrz Dopląty

**UWAGA!** System PORTA oraz ALU możliwy do zastosowania z każdym skrzydłem z kolekcji Porta w wersji przesuwnej.

### KONSTRUKCJA SYSTEMU PRZESUWNEGO PORTA

Oferowany system składa się z szyny wraz z wózkami jezdny, osłony szyny oraz z belki odbojowej. Osłona i belka odbojowa są wykonane z płyty wiórowej i MDF-u. Okleiny naturalne wykończone lakierem matowym.

### AKCESORIA W CENIE SYSTEMU

- Szyna z wózkami jezdny
- Zaczep zamka
- Uszczelka szczotkowa samoprzylepna
- Element prowadzący i stabilizujący skrzydło w pionie montowany do podłogi

### OŚCIEŻNICA

Ościeżnica Porta SYSTEM w wersji wykonania „tunel” str. 154. Wymiary patrz str. 195, Tabela 6.

### UWAGI

- Aprobata Techniczna AT-15-7458/2012, ITB Warszawa.
- Zestaw jest uniwersalny co do kierunku i wysunięcia skrzydła. Kierunek można zmieniać poprzez przekręcenie belki odbojowej po lewej lub prawej stronie tunelu Porta SYSTEM.

### DOPLĄTY

- pokrycie okleiną naturalną Dąb Biały (RAL 9016) 49 | **60,27**

### KONSTRUKCJA SYSTEMU PRZESUWNEGO ALU

Oferowany system składa się z szyny jezdnej oraz profilu podtrzymującego skrzydło. Oba elementy wykonane są z estetycznego aluminium.

### AKCESORIA W CENIE SYSTEMU

- Element prowadzący i stabilizujący skrzydło w pionie montowany do podłogi

### OŚCIEŻNICA

Ościeżnica Porta SYSTEM w wersji wykonania „tunel”, wymiary patrz str. 195, Tabela 6.

### UWAGI

- Zestaw jest uniwersalny co do kierunku i wysunięcia skrzydła.
- W celu prawidłowego zestawienia systemu, ościeżnicy „tunel” oraz skrzydła do kompletu należy dobrać skrzydło o jeden rozmiar większe, np.: dla systemu i „tunelu” o szerokościach „70” → do kompletu skrzydło „80”, dla „80” → „90”, dla „150” → 2x „80”, dla „170” → 2x „90” itd.

# System przesuwny

od 1019,- | **1253,37**

cena za komplet netto | brutto (PLN)



## Ukryte piękno

System przesuwny do zabudowy w ścianie to eleganckie rozwiązanie, które gwarantuje maksymalne wykorzystanie powierzchni użytkowej pomieszczenia.

System przesuwny KOMPAKT

## KOMPAKT

**System wewnętrzścienny.** Dyskretna konstrukcja do zabudowania w ścianie gipsowej pozwala na montaż drzwi wszędzie tam gdzie zastosowanie drzwi uchylnych burzy koncepcje zaprojektowanego wnętrza lub jest wręcz niemożliwe.

Kompletny zestaw przesuwny - chowany składa się z:

- kasety konstrukcyjnej
- skrzydła (w wersji wykonania „przesuwne”)
- ościeżnicy

## METAL

od 451,- | **554,73**

cena za system netto | brutto (PLN)

**System naścienny.** Metalowy system do drzwi przesuwnych jest przeznaczony do współpracy ze wszystkimi skrzydłami wewnątrzlokalowymi (w wersji wykonania „przesuwne”) wszędzie tam, gdzie koncepcja wnętrza lub ograniczona powierzchnia nie pozwala na zastosowanie drzwi uchylnych.

Farba Poliestrowa ★★★★★



5

LAT  
GWARANCJI



5

LAT  
GWARANCJI



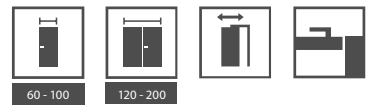

## KOLORYSTYKA

### Okleina Portadecor ★★★★★☆



\* do wyczerpania zapasów

### Okleina Portasynchro 3D ★★★★★☆



### Okleina Portacortex ★★★★★☆



### Okleina Portaperfect 3D ★★★★★☆



### Okleina Portadur ★★★★★☆



\* do wyczerpania zapasów w usłojeniu poziomo-pionowym

### Okleina Drewnopodobna PCV ★★★★★☆



\* do wyczerpania zapasów

### Okleina CPL HQ 0,2 ★★★★★☆



### Okleina Naturalna Standard ★★★★★☆



### Okleina Naturalna Satin ★★★★★☆



### Okleina Naturalna Select ★★★★★☆



## CENNIK NETTO | BRUTTO PLN

KOMPAKT	jednoskrzydłowe	dwuskrzydłowe
Portadecor, Portasynchro 3D	1019   <b>1253,37</b>	1679   <b>2065,17</b>
Portadur, Portacortex CPL HQ, Super Matt, Portaperfect 3D	1039   <b>1277,97</b>	1709   <b>2102,07</b>
Okleina Drewnopodobna PCV	1099   <b>1351,77</b>	1769   <b>2175,87</b>
Okleiny naturalne	1369   <b>1683,87</b>	2059   <b>2532,57</b>
Okleina Naturalna Satin	1419   <b>1745,37</b>	2119   <b>2606,37</b>

Okleina Dąb Biały (RAL 9016), patrz Dopląty

**UWAGA!** System KOMPAKT oraz METAL możliwy do zastosowania z każdym skrzydłem z kolekcji Porta w wersji przesuwnej.

### KONSTRUKCJA SYSTEMU KOMPAKT

Oferowany system składa się z kasety metalowej ze stali ocynkowej wraz z kompletnym systemem jezdnym, stanowiącej konstrukcję wewnątrz ściany oraz ościeżnicę wykonanej z płyty wiórowej i MDF-u. Okleiny naturalne wykończone lakierem matowym.

### AKCESORIA W CENIE ZESTAWU

- Kasety konstrukcyjne
- Szyna z wózkami jezdny i elementem prowadzącym skrzydło, montowanym do podłogi
- Zaczep zamka
- Uszczelka szczotkowa przeciwkurzowa wciskana
- Ościeżnica

### OŚCIEŻNICA

Ościeżnica Porta SYSTEM w wersji wykonania „tunel”, wymiary patrz str. 195, Tabela 6.

### UWAGI

- System przygotowany do ścianek kartonowo-gipsowych o szerokości 125 mm.

### DOPLĄTY

- system synchronizacji zamykania skrzydeł w drzwiach podwójnych 163 | **200,49**
- pokrycie okleiną naturalną Dąb Biały (RAL 9016) 49 | **60,27**

### KONSTRUKCJA SYSTEMU METAL

Kompletny system składa się z ościeżnicy Kątowej Dużej składanej na mur o szerokości profilu 100 mm wykonanej w wersji „tunel” (tj. bez zawiasów, otworu na zamek i przetłoczenia pod uszczelkę), szyny z wózkami jezdny i osłony szyny oraz belki odbojowej. Wszystkie elementy zestawu wykonane są z blachy stalowej ocynkowanej i dostarczane zapakowane w karton do samodzielnego złożenia na miejscu budowy.

### AKCESORIA W CENIE SYSTEMU

- Uszczelka szczotkowa samoprzylepna
- Element prowadzący i stabilizujący skrzydło w pionie montowany do podłogi.

### OŚCIEŻNICA

Ościeżnica metalowa/stalowa składana w wersji wykonania „tunel”

- „60”, „70”, „80”, „90”, „100” wymiary patrz str. 195, Tabela 6
- Zestaw jest dostępny jako uniwersalny (tj. bez strony lewej czy prawej) i produkowany w wersji do postawienia na gotowej podłodze – poziom „0”. Zmianę kierunku wysunięcia drzwi można uzyskać poprzez przekręcenie belki odbojowej po lewej lub prawej stronie ościeżnicy.

### UWAGI

- Aprobata Techniczna AT-15-7458/2012, ITB Warszawa.





05

DRZWI  
WEWNĘTRZNE  
WEJŚCIOWE

OPTIMAL  
AGAT, OPAL  
KWARC  
GRANIT  
GRANIT PS

# Zestawienie modeli

## drzwi wewnętrzne wejściowe oraz techniczne

■ Prezentowane kolekcje modeli drzwi dotyczą:  
drzwi wewnętrznych wejściowych AGAT (str. 110), OPAL (str. 110), KWARC (str. 112), GRANIT (str. 114), GRANIT PS (str. 116)

■ Prezentowane kolekcje modeli drzwi dotyczą:  
– drzwi technicznych Akustyczne 27 dB (str. 130), 32 dB (str. 130), 42 dB (str. 132),  
Przeciwpożarowe EI 30, EI 60 (str. 134)

**FREZOWANE**, okleina drewnopodobna PCV



model 2



model 3



model 4

**PŁASKIE**  
okleiny naturalne,  
okleiny syntetyczne



płaskie – pionowy  
układ okleiny

**PŁASKIE**  
okleiny naturalne



płaskie – poziomy  
układ okleiny



model 6



model 7



model 8



model 9

**Z INTARSJAMI**, okleiny naturalne, okleiny syntetyczne



intarsje 1



intarsje 2\*



intarsje 3



intarsje 4



intarsje 5



intarsje 6

\* Model Intarsje 2 niedostępny w okleinach syntetycznych.

# Zestawienie modeli

## drzwi wewnętrzne wejściowe oraz techniczne

- Prezentowane kolekcje modeli drzwi dotyczą:  
drzwi wewnętrznych wejściowych AGAT (str. 110), OPAL (str. 110), KWARC (str. 112), GRANIT (str. 114), GRANIT PS (str. 116)
- Prezentowane kolekcje modeli drzwi dotyczą:  
– drzwi technicznych Akustyczne 27 dB (str. 130), 32 dB (str. 130), 42 dB (str. 132),  
Przeciwożarowe EI 30, EI 60 (str. 134)

FREZOWANE OFFICE, okleina drewnopodobna PCV



model 1

model 2

model 3

model 4

model 5



model 6\*\*

model 7\*\*

model 8\*\*

model 9\*\*

Z RAMKAMI, okleiny naturalne\*



ramka 1

ramka 2

ramka 3 z panelem

ramka 4 z panelem

\* Ramki ozdobne dostępne dla pokryć w okleinie naturalnej dąb.  
\*\* Możliwość zamówienia bez intarsji.

# OPTIMAL – Drzwi stalowe, wzmocnione

od 899,- | **1105,77**

cena za komplet netto | brutto (PLN)



Zamek antywłamaniowy  
klasa 4,  
bolce antywyważeniowe

OPTIMAL, Pełne, Orzech

## w cenie

- skrzydło
- ościeżnica w laminacie drewnopodobnym
- wizjer (opcja)

**5**  
LAT  
GWARANCJI

## Drzwi stalowe, wzmocnione

Drzwi OPTIMAL są wykonane z europejskich komponentów i odporne na działanie warunków eksploatacji w pomieszczeniach o podwyższonej wilgotności i różnicy temperatur.



OPTIMAL Pełne, Orzech



zamek górny, wielobolcowy

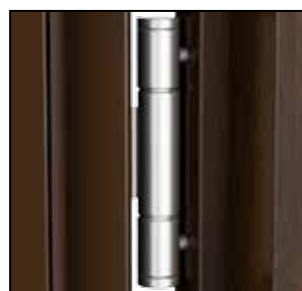

wzmocniony zawias trójelementowy



zamek główny, wielobolcowy  
klasy 4



trzy bolce antywyważeniowe

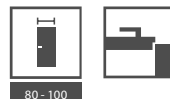

80 - 100

## KOLORYSTYKA

## Blacha Stalowa Laminowana PCV ★★★★★☆



## CENNIK NETTO | BRUTTO PLN

<b>OPTIMAL</b>	Okleina Drewnopodobna PCV
<b>Pełne</b>	<b>899   1105,77</b>

Cena za komplet: skrzydło, ościeżnica, wizjer (opcja)

ościeżnica metalowa okleinowana  
w kolorze skrzydła

OPTIMAL

## KONSTRUKCJA SKRZYDŁA

Wypełnienie skrzydła stanowi płyta termoizolacyjna. Zewnętrzne okładziny skrzydła są wykonane z blachy stalowej pokrytej jednostronnie drewno-podobnym laminatem ozdobnym PCV. Skrzydło posiada całkowitą grubość 46 mm.

## AKCESORIA W CENIE DRZWI

- zamek główny, wielobolcowy klasy 4
- zamek górny, wielobolcowy klasy 2
- bolce antywyważeniowe 3 szt.
- wizjer (opcja bez dopłaty)
- trójelementowe zawiasy techniczne – 2 kpl. przy ościeżnicy
- ościeżnica metalowa składana laminowana PCV

## OŚCIEŻNICE

- Wykonane z metalowych profili z blachy stalowej o grubości 1,5 mm ocynkowanej, pokrytej laminatem PCV. Profile ościeżnicowe są wykonywane na stały wymiar szerokości osadzenia w murze 80 mm (ościeżnice składane z blachy laminowanej). Ościeżnica wyposażona jest w uszczelkę osadzaną we wrębie na całym obwodzie.
- Ościeżnica wykonana jest jako zestaw elementów pakowanych w karton przeznaczonych do samodzielnego złożenia na budowie.

## UWAGI

- Drzwi wymagają dopuszczenia do jednostkowego stosowania.
- AT-15-8385/2010 – ościeżnica składana.

## DOPŁATY

- **SUPER CENA** próg ze stali nierdzewnej
- klamka z szyldem, szyld górny

39 | **47,97**  
(str. 172)



Akustyczne 34 dB\*,  
Wzmocnione i Antywłamaniowe  
RC 2 (OPAL)

AGAT Plus model płaski, kolor Akacja Srebrna z ościeżnicą MDF

wszystkie dostępne modele patrz strona 106

## w cenie WERSJI PLUS

- skrzydło
- ościeżnica
- próg metalowy

**5**  
LAT  
GWARANCJI



OPAL Płaskie, Akacja Miodowa

Drzwi antywłamaniowe OPAL posiadają izolację akustyczną 32 dB oraz odporność na włamanie 2 klasy normy europejskiej – pod warunkiem skompletowania skrzydła ze specjalną ościeżnicą metalową Porta, progim ze stali nierdzewnej oraz szyldu z klamką co najmniej 2 klasy i wkładki patentowej co najmniej 2 klasy ENV.

Drzwi wzmocnione AGAT posiadają zamek 2 klasy antywłamaniowej.



zamek listwowy czteropunktowy dostosowany pod wkładki patentowe – OPAL



bolce antywyważeniowe – OPAL

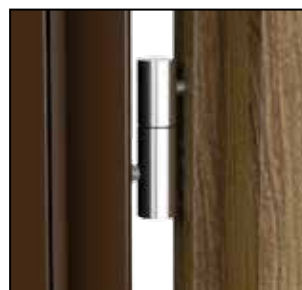

zawias czopowy, ościeżnica metalowa

\* Szczegółowe wyniki badań dostępne w zakładce DO POBRANIA na stronie [www.porta.com.pl](http://www.porta.com.pl)

Rw 32dB  
D<sub>1</sub>, 30

PROJEKT



klasa 2



klasa 3



80 - 100



## KOLORYSTYKA

## Okleina Portasynchro 3D (płaskie) ★★★★★



## Okleina Drewnopodobna PCV (płaskie i frezowane/OFFICE) ★★★★★



\* do wyczerpania zapasów

## Okleina CPL HQ 0,2 lub 0,7 mm (płaskie) ★★★★★



## Okleina CPL HQ 0,7 mm (płaskie) ★★★★★



\* kolory dostępne wyłącznie z ościeżnicą metalową

## Okleina Portaperfect 3D (płaskie) ★★★★★



## Okleina Naturalna Standard (płaskie i z ramkami) ★★★★★



## Okleina Naturalna Select (płaskie) ★★★★★



## Okleina Naturalna Satin (płaskie) ★★★★★

**UWAGA!** Wszystkie okleiny naturalne możliwe do wykonania w pionowym lub poziomym układzie usłojenia (dotyczy skrzydła).

## KONSTRUKCJA SKRZYDŁA

Rama skrzydła jest wykonana z klejonej drewna iglastego. Skrzydło posiada dodatkowe wzmocnienie wewnętrznym ramiakiem. Poszycie skrzydła stanowi warstwa aluminium i płyta drewnopodobna. Dostępne skrzydła uzupełnione aluminiowymi intarsjami w kolorze srebrnym lub czarnym. Okleiny naturalne wykończone lakierem matowym.

## AKCESORIA W CENIE DRZWI (AGAT PLUS)

- Jeden lub dwa zamki zasuwowe pod wkładkę patentową
- Trzy zawiasy
- Wizjer w kolorze srebrnym
- Ościeżnica wyposażona w próg ze stali nierdzewnej standardowy (90 mm)

## CENNIK NETTO | BRUTTO PLN

MODELE	Portasynchro 3D	CPL HQ 0,2 Portaperfect 3D	CPL HQ 07 Drewnopodobna	Okleiny naturalne*
<b>skrzydło AGAT</b>	519   <b>638,37</b>	589   <b>724,47</b>	699   <b>859,77</b>	869   <b>1068,87</b>
<b>skrzydło OPAL</b>	699   <b>859,77</b>	769   <b>945,87</b>	889   <b>1093,47</b>	1049   <b>1290,27</b>
<b>AGAT Plus z ośc. metal</b>	810   <b>996,30</b>	880   <b>1082,40</b>	990   <b>1217,70</b>	1160   <b>1426,80</b>
<b>AGAT Plus z ośc. MDF</b>	728   <b>895,44</b>	878   <b>1079,94</b>	998   <b>1227,54</b>	1238   <b>1522,74</b>
<b>OPAL Plus z ośc. metal</b>	1077   <b>1324,71</b>	1147   <b>1410,81</b>	1267   <b>1558,41</b>	1427   <b>1755,21</b>
<b>OPAL Plus z ośc. MDF</b>	1123   <b>1381,29</b>	1203   <b>1479,69</b>	1333   <b>1639,59</b>	1593   <b>1959,39</b>

Wersja PLUS oznacza komplet:  
skrzydło + ościeżnica + próg metalowy + wizjer (opcja do wyboru).

Okleina Dąb Biały (RAL 9016), patrz *Doplaty*



Zobacz film montażowy drzwi AGAT:  
[www.porta.com.pl/dm/montazagat.wmv](http://www.porta.com.pl/dm/montazagat.wmv)



Zobacz film montażowy drzwi OPAL:  
[www.porta.com.pl/dm/montazopal.wmv](http://www.porta.com.pl/dm/montazopal.wmv)

## UWAGA!

Do drzwi wejściowych zalecamy okleiny CPL, a w szczególności do zastosowań w obiektach publicznych.

## AKCESORIA W CENIE DRZWI (OPAL PLUS)

- Zamek listwowy czteropunktowy dostosowany pod dwie wkładki patentowe
- Trzy zawiasy czopowe (ośc. metalowa), trzy zawiasy trójelementowe (ośc. MDF)
- Listwa antywyważeniowa (ośc. MDF)
- Trzy bolce antywyważeniowe
- Wizjer w kolorze srebrnym
- Ościeżnica wyposażona w próg ze stali nierdzewnej standardowy (90 mm)

## OŚCIEŻNICE

- Ościeżnica metalowa kątowna, o szerokości profilu 105 mm. Wykonana z blachy stalowej, dwustronnie ocynkowanej, o grubości 1,2 mm (AGAT) lub 1,5 mm (OPAL). Wyposażona w trzy zawiasy czopowe standard, uszczelkę gumową obwodniową, a OPAL dodatkowo w sześć dybli montażowych (str. 175)
- Ościeżnica PROJEKT, PROJEKT PREMIUM (str. 176)
- Dedykowana ościeżnica MDF

## UWAGI

- Aprobata Techniczna AT-15-4997/2011, ITB Warszawa.
- Przygotowanie do skrótu (maksymalnie o 60 mm).
- Klasa izolacyjności akustycznej Rw = 32 dB (zakres 32 ÷ 36 dB)
- Drzwi OPAL z ościeżnicą MDF wymagają dopuszczenia do jednostkowego stosowania. Przy zakupie ościeżnicy MDF konieczność dokupienia listew opaskowych.
- Ościeżnica Projekt PREMIUM dostępna z Dokumentacją Dopuszczenia Jednostkowego.

## DOPLATY

- rozmiar „100” 50 | **61,50**
- wkładki patentowe 87 | **107,01**
- \* pokrycie okleiną naturalną satin 49 | **60,27**
- **NOWOŚĆ** – nowe kolory w okleinie CPL 0,7mm 49 | **60,27**
- pokrycie okleiną naturalną Dąb Biały (RAL 9016) 100 | **123,00**
- ramka 1 (na 1 stronę, na dwie strony cena x 2) 150 | **184,50**
- ramka 2 (na 1 stronę, na dwie strony cena x 2) 224 | **275,52**
- ramka 3 (na 1 stronę, na dwie strony cena x 2) 320 | **393,60**
- ramka 4 (na 1 stronę, na dwie strony cena x 2) 410 | **504,30**
- intarsje srebrne w okleinach syntetycznych (na 1 stronę, na dwie strony cena x 2) 18 | **22,14**
- intarsje srebrne w okleinach naturalnych na 1 stronę, na dwie strony cena x 2) 38 | **46,74**
- **PROMOCJA** – intarsje srebrne lub czarne wyłącznie dla kolekcji frezowane OFFICE – dotyczy modeli 6–9 0 zł
- wyposażenie ościeżnicy AGAT w 6 dybli montażowych 33 | **40,59**
- rozszerzenie profilu ościeżnicy od 106 do 150 mm 50 | **61,50**
- rozszerzenie profilu ościeżnicy od 151 do 270 mm 100 | **123,00**
- rozszerzenie profilu ościeżnicy od 271 do 390 mm 151 | **185,73** (str. 172)
- klamka z szyldem, sztyld górny



KWARC Intarsje 6, Nero

Akustyczne 34 dB\*,  
Antywłamaniowe RC 2,  
Ogniodopusne EI 30

wszystkie dostępne modele patrz strona 106

### w cenie

- skrzydło
- ościeżnica
- próg metalowy

**5**  
LAT  
GWARANCJI



KWARC Intarsje 6, Wenge

Drzwi DT-K32 (KWARC Typ III) wyposażone w zamek listwowy oraz bolce antywyważeniowe, posiadają klasyfikację w zakresie odporności na włamanie klasy RC2 wg PN-EN 1627:2012.



zamek listwowy czteropunktowy dostosowany pod dwie wkładki patentowe – KWARC III

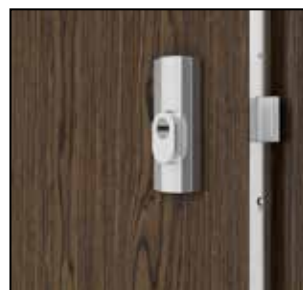

bolce antywyważeniowe – KWARC III

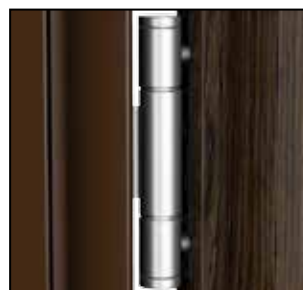

wzmocniony zawias trójelementowy

\* Szczegółowe wyniki badań dostępne w zakładce DO POBRANIA na stronie [www.porta.com.pl](http://www.porta.com.pl)



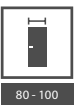

## KOLORYSTYKA

### Okleina Portasynchro 3D (płaskie) ★★★★★☆



### Okleina Drewnopodobna PCV (płaskie i frezowane/OFFICE) ★★★★★☆



\* do wyczerpania zapasów

### Okleina CPL HQ 0,2 lub 0,7 mm (płaskie) ★★★★★☆



### Okleina CPL HQ 0,7 mm (płaskie) ★★★★★☆



\* kolory dostępne wyłącznie z ościeżnicą metalową

### Okleina Portaperfect 3D (płaskie) ★★★★★☆



### Okleina Naturalna Standard (płaskie i z ramkami) ★★★★★☆



### Okleina Naturalna Select (płaskie) ★★★★★☆



### Okleina Naturalna Satin (płaskie) ★★★★★☆



**UWAGA!** Wszystkie okleiny naturalne możliwe do wykonania w pionowym lub poziomym układzie usłojenia (dotyczy skrzydła).

## KONSTRUKCJA SKRZYDŁA

Ramę skrzydła wykonano z tarcicy drewna egzotycznego. Poszycie skrzydła stanowi warstwa aluminium i płyta drewnopodobna. Dostępne skrzydła uzupełnione aluminiowymi intarsjami w kolorze srebrnym lub czarnym. Okleiny naturalne wykończone lakierem matowym.

## AKCESORIA W CENIE DRZWI

- Zamek wpuszczany z zasuwką prostokątną pod wkładkę patent (KWARC typ I)
- Dwa zamki wpuszczane z zasuwką prostokątną pod wkładkę patent (KWARC typ II)
- Zamek listwowy czteropunktowy dostosowany pod dwie wkładki patentowe i trzy bolce antywyważeniowe (KWARC typ III)
- Trzy wzmocnione zawiasy trójelementowe w kolorze srebrnym
- Wizjer szerokokątny w kolorze srebrnym (opcja)
- Uszczelka pęczniająca pod wpływem wysokiej temperatury we wrębie skrzydła
- Ościeżnica wyposażona w próg ze stali nierdzewnej standardowy (90 mm)

## CENNIK NETTO | BRUTTO PLN

KWARC	Portasynchro 3D	CPL HQ 0,2, Portaperfect 3D	CPL HQ 0,7, Drewnopodobna PCV	Okleiny naturalne*
TYP I	1119   <b>1376,37</b>	1189   <b>1462,47</b>	1309   <b>1610,07</b>	1479   <b>1819,17</b>
TYP II	1159   <b>1425,57</b>	1229   <b>1511,67</b>	1349   <b>1659,27</b>	1509   <b>1856,07</b>
TYP III	1429   <b>1757,67</b>	1489   <b>1831,47</b>	1609   <b>1979,07</b>	1779   <b>2188,17</b>

Okleina Dąb Biały (RAL 9016), patrz Dopłaty

### UWAGA!

Do drzwi wejściowych zalecamy okleiny CPL, a w szczególności do zastosowań w obiektach publicznych.

## OŚCIEŻNICE

- Ościeżnica metalowa kątowna, o szerokości profilu 100 mm. Wykonana z blachy stalowej, dwustronnie ocynkowanej, o grubości 1,5 mm. Wyposażona w uszczelkę ognioodporną, trzy zawiasy czopowe standard, próg metalowy ze stali nierdzewnej w wersji standardowej (90 mm), wzmocnienie pod samozamykacz. KWARC I posiada zaczep pod jeden zamek, KWARC II – pod dwa zamki, KWARC III – pod zamek listwowy oraz sześć dybli montażowych i otwory pod bolce antywyważeniowe.
- Ościeżnica PROJEKT, PROJEKT PREMIUM (str. 176)

## UWAGI

- Aprobata Techniczna AT-15-3575/2009 ITB Warszawa.
- Certyfikat Zgodności Nr ITB - 0567/W, ITB Warszawa.
- Przygotowanie do skrótu (maksymalnie o 60 mm).
- W celu spełnienia warunków Aprobaty Technicznej, do drzwi KWARC należy stosować samozamykacz.
- Drzwi ogniowe należy wyposażyć w szyldy z klamką z rdzeniem stalowym.
- Klasa izolacyjności akustycznej  $R_w = 32$  dB (zakres  $32 \div 36$  dB).
- Ościeżnica Projekt PREMIUM dostępna z Dokumentacją Dopuszczenia Jednostkowego.

## DOPLĄTY

- rozmiar „100” 50 | **61,50**
- wkładki patentowe 87 | **107,01**
- \*pokrycie okleiną naturalną satin 75 | **92,25**
- **NOWOŚĆ** – nowe kolory w okleinie CPL 0,7mm 49 | **60,27**
- pokrycie okleiną naturalną Dąb Biały (RAL 9016) 100 | **123,00**
- ramka 1 (na 1 stronę, na dwie strony cena x 2) 150 | **184,50**
- ramka 2 (na 1 stronę, na dwie strony cena x 2) 224 | **275,52**
- ramka 3 (na 1 stronę, na dwie strony cena x 2) 320 | **393,60**
- ramka 4 (na 1 stronę, na dwie strony cena x 2) 410 | **504,30**
- intarsje srebrne w okleinach syntetycznych (na 1 stronę, na 2 strony cena x 2) 18 | **22,14**
- intarsje srebrne w okleinach naturalnych (na 1 stronę, na 2 strony cena x 2) 38 | **46,74**
- **PROMOCJA** – intarsje srebrne lub czarne wyłącznie dla kolekcji frezowane OFFICE – dotyczy modeli 6–9 0 zł
- rozszerzenie profilu ościeżnicy od 101 do 150 mm 75 | **92,25**
- rozszerzenie profilu ościeżnicy od 151 do 270 mm 151 | **185,73**
- rozszerzenie profilu ościeżnicy od 271 do 390 mm 226 | **277,98**
- klamka z szyldem, szyld górny (str. 172)





Akustyczne 36 dB\*,  
Ogniodoporne EI 30,  
Antywłamaniowe RC 3

Fotografia przedstawia przykład realizacji nietypowej Porta KONTRAKT, patrz str. 208.

wszystkie dostępne modele patrz strona 106

**5**  
LAT  
GWARANCI



GRANIT Peine, Orzech Modena 1

## w cenie

- skrzydło
- ościeżnica
- próg metalowy
- klamka z szyldem
- wkładki patentowe

Drzwi GRANIT występują w dwóch typach:

Typ I

- odporność na włamanie klasy „C”
- RC 3 wg PN EN 1627-2012
- izolacyjność akustyczna 36 dB\*
- dymoszczelność – ochrona przed zaczadzeniem

Typ II

- cechy drzwi typu I
- odporność ogniowa EI 30



zamek listwowy wielobolcowy dostosowany pod dwie wkładki patentowe



bolce antywyważeniowe

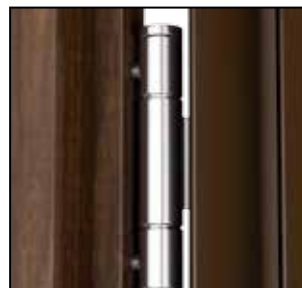

wzmocniony zawias trójelementowy

\* Szczegółowe wyniki badań dostępne w zakładce DO POBRANIA na stronie [www.porta.com.pl](http://www.porta.com.pl)



## KOLORYSTYKA

### Okleina Drewnopodobna PCV (płaskie i frezowane/OFFICE) ★★★★★



\* do wyczerpania zapasów

### Okleina CPL HQ 0,2 lub 0,7 (płaskie) ★★★★★



### Okleina CPL HQ 0,7 (płaskie) ★★★★★



\* kolory dostępne wyłącznie z ościeżnicą metalową

### Okleina Naturalna Satin (płaskie) ★★★★★



### Okleina Naturalna Standard (płaskie i z ramkami) ★★★★★



### Okleina Naturalna Select (płaskie) ★★★★★



**UWAGA!** Wszystkie okleiny naturalne możliwe do wykonania w pionowym lub poziomym układzie usłojenia (dotyczy skrzydła).

## KONSTRUKCJA SKRZYDŁA

Rama skrzydła jest wykonana z klejki drewna iglastego. Poszycie skrzydła stanowi specjalna płyta dwuwarstwowa wykonana z blachy aluminiowej i HDF-u. Dostępne skrzydła uzupełnione aluminium intarsjami w kolorze srebrnym lub czarnym. Okleiny naturalne wykończone lakierem matowym.

## AKCESORIA W CENIE DRZWI

- Zamek listwowy wielobolcowy klasy 4
- Dwie wkładki antywłamaniowe klasy „C”
- Kłamka z szyldem antywłamaniowym
- Szyld górny
- Trzy wzmocnione zawiasy trójelementowe w kolorze srebrnym
- Cztery bolce antywyważeniowe
- Wizjer w kolorze srebrnym (opcja)
- Przygotowanie do skrótu maksymalnie 60 mm (dotyczy Granit TYP I)
- Dodatkowo: typ II – uszczelka puchnąca pod wpływem wysokiej temperatury na obrzeżach skrzydła (z wyjątkiem dolnej krawędzi)
- Ościeżnica wyposażona w próg metalowy ze stali nierdzewnej w wersji poszerzonej (120 mm)

## OŚCIEŻNICE

- Ościeżnica metalowa kątowna, o szerokości profilu 100 mm. Wykonana z blachy stalowej, dwustronnie ocynkowanej, o grubości 1,5 mm. Wyposażona w uszczelkę ognioodporną, osiem dybli montażowych i próg metalowy ze stali nierdzewnej w wersji poszerzonej (120 mm).
- Ościeżnica PROJEKT, PROJEKT PREMIUM (str. 176)

## CENNIK NETTO | BRUTTO PLN

GRANIT	CPL HQ 0,2	CPL HQ 0,7, Drewnopodobna PCV	Okleiny naturalne*
TYP I	1819   <b>2237,37</b>	1939   <b>2384,97</b>	2109   <b>2594,07</b>
TYP II	2059   <b>2532,57</b>	2179   <b>2680,17</b>	2349   <b>2889,27</b>

Okleina Dąb Biały (RAL 9016), patrz Doplaty



Zobacz film montażowy drzwi GRANIT na dyble:  
[www.porta.com.pl/dm/montazgranitnadyble.wmv](http://www.porta.com.pl/dm/montazgranitnadyble.wmv)



Zobacz film montażowy drzwi GRANIT na piankę:  
[www.porta.com.pl/dm/montazgranitnapianke.wmv](http://www.porta.com.pl/dm/montazgranitnapianke.wmv)

## UWAGI

- Aprobata Techniczna AT-15-6043/2011, ITB Warszawa.
- Certyfikat Zgodności Nr 1199/W, ITB Warszawa.
- W celu spełnienia warunków Aprobaty Technicznej do drzwi o izolacyjności ogniowej przez 30 minut należy stosować samozamykacz.
- Drzwi ogniowe należy wyposażyć w szyldy z rdzeniem stalowym.
- Klasa izolacyjności akustycznej Rw = 32 dB (zakres 32 ÷ 36 dB).
- Ościeżnica Projekt PREMIUM dostępna z Dokumentacją Dopuszczenia Jednostkowego.

## DOPLATY

• rozmiar „100”	50	<b>61,50</b>
• *pokrycie okleiną naturalną satin	75	<b>92,25</b>
• <b>NOWOŚĆ</b> – nowe kolory w okleinie CPL 0,7mm	49	<b>60,27</b>
• pokrycie okleiną naturalną Dąb Biały (RAL 9016)	100	<b>123,00</b>
• ramka 1 (na 1 stronę, na dwie strony cena x 2)	150	<b>184,50</b>
• ramka 2 (na 1 stronę, na dwie strony cena x 2)	224	<b>275,52</b>
• ramka 3 (na 1 stronę, na dwie strony cena x 2)	320	<b>393,60</b>
• ramka 4 (na 1 stronę, na dwie strony cena x 2)	410	<b>504,30</b>
• intarsje srebrne w okleinach syntetycznych (na 1 stronę, na dwie strony cena x 2)	18	<b>22,14</b>
• intarsje srebrne w okleinach naturalnych (na 1 stronę, na dwie strony cena x 2)	38	<b>46,74</b>
• <b>PROMOCJA</b> – intarsje srebrne lub czarne wyłącznie dla kolekcji frezowane OFFICE – dotyczy modeli 6–9	0 zł	
• rozszerzenie profilu ościeżnicy od 101 do 150 mm	75	<b>92,25</b>
• rozszerzenie profilu ościeżnicy od 151 do 270 mm	151	<b>185,73</b>
• rozszerzenie profilu ościeżnicy od 271 do 390 mm	226	<b>277,98</b>
• kłamka z szyldem, szyld górny		(str. 172)





Dedykowana regulowana ościeżnica w kolorze skrzydła

Akustyczne 35 dB\*,  
Ognioodporne EI 30,  
Antywłamaniowe RC 3  
Ościeżnica regulowana,  
okleinowana w kolorze skrzydła

GRANIT PS Intarsje 1, Dąb

wszystkie dostępne modele patrz strona 106

**5**  
LAT  
GWARANCJI



GRANIT PS Intarsje 1, Dąb

## w cenie

- skrzydło
- ościeżnica
- próg metalowy
- klamka z szyldem
- wkładki patentowe

Drzwi GRANIT występują w dwóch typach:

### Typ I

- 3 klasa normy europejskiej
- klasa izolacyjności akustycznej 32 dB
- dymoszczelność

### Typ II

- cechy drzwi typu I
- odporność ogniowa EI 30



zamek listwowy czteropunktowy klasy 4 dostosowany pod dwie wkładki patentowe



4 bolce antywyważeniowe



profesjonalne zawiasy obiektowe

\* Szczegółowe wyniki badań dostępne w zakładce DO POBRANIA na stronie [www.porta.com.pl](http://www.porta.com.pl)

Rw 32dB  
D, 30

klasa 3



EI 30



Sa, Sm



klasa 4



80 - 100



## KOLORYSTYKA

## Okleina Drewnopodobna PCV (płaskie i frezowane/OFFICE) ★★★★★



\* do wyczerpania zapasów

## Okleina CPL HQ 0,2 lub 0,7 (płaskie) ★★★★★



## Okleina Naturalna Satin (płaskie) ★★★★★



## Okleina Naturalna Standard (płaskie i z ramkami) ★★★★★



## Okleina Naturalna Select (płaskie) ★★★★★



**UWAGA!** Wszystkie okleiny naturalne możliwe do wykonania w pionowym lub poziomym układzie usłojenia (dotyczy skrzydła).

## CENNIK NETTO | BRUTTO PLN

GRANIT PS TYP I	C - D		E - G		H - K	
	120 ÷ 140	140 ÷ 160	160 ÷ 180	180 ÷ 200	220 ÷ 240	240 ÷ 260
CPL HQ 0,2	2389   <b>2938,47</b>	2449   <b>3012,27</b>	2509   <b>3086,07</b>			
CPL HQ 0,7 (płaskie)	2499   <b>3073,77</b>	2559   <b>3147,57</b>	2619   <b>3221,37</b>			
Drewnopodobna PCV	2599   <b>3196,77</b>	2659   <b>3270,57</b>	2719   <b>3344,37</b>			
Okleina Naturalna Standard, Select	2869   <b>3528,87</b>	2929   <b>3602,67</b>	2989   <b>3676,47</b>			
Okleina Naturalna Satin	2989   <b>3676,47</b>	3049   <b>3750,27</b>	3109   <b>3824,07</b>			

GRANIT PS TYP II	C - D		E - G		H - K	
	120 ÷ 140	140 ÷ 160	160 ÷ 180	180 ÷ 200	220 ÷ 240	240 ÷ 260
CPL HQ 0,2	2599   <b>3196,77</b>	2659   <b>3270,57</b>	2719   <b>3344,37</b>			
CPL HQ 0,7 (płaskie)	2719   <b>3344,37</b>	2779   <b>3418,17</b>	2839   <b>3491,97</b>			
Drewnopodobna PCV	2819   <b>3467,37</b>	2879   <b>3541,17</b>	2939   <b>3614,97</b>			
Okleina Naturalna Standard, Select	3009   <b>3701,07</b>	3069   <b>3774,87</b>	3129   <b>3848,67</b>			
Okleina Naturalna Satin	3129   <b>3848,67</b>	3189   <b>3922,47</b>	3249   <b>3996,27</b>			

Okleina Dąb Biały (RAL 9016), patrz Doplaty

profile ramek  
w modelach ramka 1 i ramka 2profile ramek i paneli  
w modelach ramka 3 i ramka 4

## KONSTRUKCJA SKRZYDŁA

Rama skrzydła jest wykonana z klejonej drewna iglastego. Poszycie skrzydła stanowi specjalna płyta dwuwarstwowa wykonana z blachy aluminiowej i HDF-u. Dostępne skrzydła uzupełnione aluminiowymi intarsjami w kolorze srebrnym lub czarnym. Okleiny naturalne wykończone lakierem matowym.

## AKCESORIA W CENIE DRZWI

- Zamek listwowy wielopunktowy klasy 4
- Dwie wkładki antywłamaniowe klasy 5
- Kłamka z szyldem antywłamaniowym
- Szyld górny
- Dwa zawiasy obiektowe w kolorze srebrnym
- Cztery bolce antywyważeniowe
- Wizjer w kolorze srebrnym (opcja)
- Przygotowanie do skrótu maksymalnie 50 mm (dotyczy Granit TYP I)
- Dodatkowo: typ II – uszczelka puchnąca pod wpływem wysokiej temperatury na obrzeżach skrzydła (z wyjątkiem dolnej krawędzi)
- Ościeżnica wyposażona w próg metalowy ze stali nierdzewnej o szerokości 100 mm

## OŚCIEŻNICA

Ościeżnica Porta SYSTEM regulowana wzmocniona, listwa kątownika o szerokości 80 mm.

## UWAGI

- Aprobata Techniczna AT-15-6043/2011, ITB Warszawa.
- Certyfikat Zgodności Nr 1199/W, ITB Warszawa.
- W celu spełnienia warunków prawa budowlanego do drzwi o izolacyjności ogniowej i/lub dymoszczelności należy stosować samozamykacz.
- Drzwi ogniowe należy wyposażyć w szyldy z kłamką z rdzeniem stalowym.
- Klasa izolacyjności akustycznej Rw = 32 dB.

## DOPLATY

- rozmiar „100” 50 | **61,50**
- pokrycie okleiną naturalną Dąb Biały (RAL 9016) 100 | **123,00**
- ramka 1 (na 1 stronę, na dwie strony cena x 2) 150 | **184,50**
- ramka 2 (na 1 stronę, na dwie strony cena x 2) 224 | **275,52**
- ramka 3 (na 1 stronę, na dwie strony cena x 2) 320 | **393,60**
- ramka 4 (na 1 stronę, na dwie strony cena x 2) 410 | **504,30**
- intarsje srebrne w okleinach syntetycznych (na 1 stronę, na 2 strony cena x2) 18 | **22,14**
- intarsje srebrne w okleinach naturalnych (na 1 stronę, na 2 strony cena x2) 38 | **46,74**
- **PROMOCJA** – intarsje srebrne lub czarne wyłącznie dla kolekcji frezowane OFFICE – dotyczy modeli 6-9
- kłamka z szyldem, szyld górny 0 zł (str. 172)



**ECO POLAR PASSIVE z pakietem PREMIUM**  
*patrz str. 120 i 124*

06

DRZWI  
ZEWNĘTRZNE  
WEJŚCIOWE, PASYWNE,  
ENERGOOSZCZĘDNE

Eco POLAR  
Eco POLAR PASSIVE  
Eco NORD  
Pakiety PREMIUM  
ROMA

Drzwi zewnętrzne  
Eco POLAR  
wyróżnienie  
w kategorii DRZWI



# Eco POLAR, Eco POLAR PASSIVE

Zamki antywłamaniowe klasa 4, Przeszklenie antywłamaniowe klasa P4

od 3199,- | **3934,77**

cena drzwi netto | brutto (PLN)



Eco POLAR PASSIVE 4, Antracyt

## Bądź Eco oszczędzaj energię i korzystaj z dopłat

[www.nfosigw.gov.pl/srodki-krajowe/programy/](http://www.nfosigw.gov.pl/srodki-krajowe/programy/)

Drzwi z kolekcji Eco to innowacyjna technologia. Zestaw idealnie skrojonych wartości budujących najwyższą jakość.

Drzwi Eco POLAR PASSIVE to doskonałe rozwiązanie do domów pasywnych.

**Ud=0.7\***  
**W/m<sup>2</sup>K**  
WSPÓŁCZYNNIK  
PRZENIKALNOŚCI  
CIEPLNEJ

**3**  
LATA  
GWARANCJI



Eco POLAR PASSIVE 5, Dąb 6 (biały)

### PRZYKŁADY NAŚWIETLI



pełne



model 1



PODWÓJNE  
do drzwi prawych

Stronę naświetla określamy patrząc od strony widoczności zawiasów.



model 2



model 3



PRAWO  
do drzwi prawych

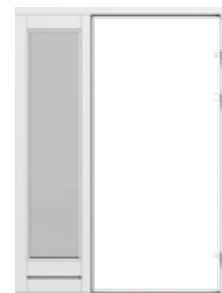

LEWE  
do drzwi prawych

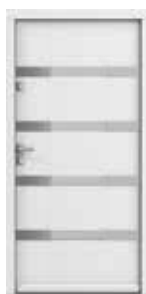

model 4



model 5



PRAWO PEŁNE  
do drzwi prawych

### WAŻNE!

Ramka ze stali nierdzewnej z jednej strony.

\* Szczegółowe wyniki badań dostępne w zakładce DO POBRANIA na stronie [www.porta.com.pl](http://www.porta.com.pl)





## KOLORYSTYKA

### Lakier wodny zewnętrzny ★★★★★



Dostosuj kolor do indywidualnych potrzeb i złóż zapytanie przez Porta KONTRAKT. Szczegóły dot. zamówień niestandardowych, *patrz str. 208*.



### CIEPŁY MONTAŻ Porta SaveEnergy

[www.porta.com.pl/dm/portasaveenergy.wmv](http://www.porta.com.pl/dm/portasaveenergy.wmv)



DRZWI ECO POLAR PASSIVE  
SPEŁNIAJĄ WYMOGI  
STANDARDU NF 15 DOTYCZY  
MODELI PEŁNYCH  
I PRZESZKLONYCH



## CENNIK NETTO | BRUTTO PLN

Eco POLAR	Lakier wodny zewnętrzny
pełne	3199   3934,77
modele 1 – 3	3899   4795,77
model 4	4099   5041,77
model 5	3499   4303,77
Eco POLAR PASSIVE	Lakier wodny zewnętrzny
pełne	3799   4672,77
modele 1 – 3	4299   5287,77
model 4	4499   5533,77
model 5	4199   5164,77



Dwukomorowe przeszklenie antywłamaniowe klasy P4 i ramka ze stali nierdzewnej



Wręg francuski od strony zawiasowej



Dwa zamki wielopunktowe Antywłamaniowe klasy 4



Ciepły próg Porta ThermControl\*\*

## KONSTRUKCJA SKRZYDŁA

Konstrukcja płytowa wykonana z klejonej dębowej. Powierzchnia pokryta okleiną naturalną. W ramie skrzydła znajduje się profil stalowy zwiększający sztywność konstrukcji. Zestaw szybowy dwukomorowy (U=0,5 Wm<sup>2</sup>K) reflex brąz.

Ramka przeszklenia ze stali nierdzewnej z jednej strony drzwi. Próg wykonany z klejonej dębowej i stali nierdzewnej.

Eco POLAR PASSIVE

– Grubość skrzydła 79 mm

– Trzy uszczelki po obwodzie.

Eco POLAR

– Grubość skrzydła 68 mm

– Dwie uszczelki po obwodzie

## AKCESORIA W CENIE DRZWI

- Dwa niezależne zamki antywłamaniowe klasy 4 dostosowane pod dwie wkładki patentowe
- Trzy zawiasy 3D z możliwością regulacji w trzech płaszczyznach
- Ciepły próg – **Porta ThermControl\*\***
- W modelach z przeszkleniem zastosowano zestaw szybowy ciepły
- Ościeżnica z klejonej dębowej

## OŚCIEŻNICA

- Ościeżnica (gr. 93 mm) wykonana jest z klejonej dębowej wielowarstwowej. Wręg francuski od strony zawiasowej, który uniemożliwia wyważenie drzwi.

## UWAGI

- Szczegółowe parametry przenikalności cieplnej, *patrz str. 187*.
- **Porta Synergy\*\*** W przypadku montażu z naświetlami (ami), rama naświetla w połączeniu z belką górną zespoloną i dolną z progiem stanowią część ościeżnicową. Innowacyjna metoda łączenia naświetli eliminuje mostki termiczne i upraszcza system montażu.

\*\* Zastrzeżona nazwa marketingowa

\*\*\* Dopłaty do budownictwa energooszczędnego, więcej pod adresem: [www.nfosigw.gov.pl/srodki-krajowe/programy/](http://www.nfosigw.gov.pl/srodki-krajowe/programy/)

## DOPLĄTY

- zestaw z jednym naświetlami 1 649 | **2 028,27**
- zestaw z dwoma naświetlami 3 449 | **4 242,27**
- nakładki na zawiasy (kpl. na jedną sztukę) 24 | **29,52**
- pochwyty (str. 183)
- wkładki patentowe antywłamaniowe klasy B (str. 183)
- klamki CORTES, GLOBER (str. 183)
- zamek listwowy

Porta KONTRAKT

Eco POLAR,  
Eco POLAR PASSIVE



# Eco NORD

od 3399,- | **4180,77**

cena drzwi netto | brutto (PLN)

Zamki antywłamaniowe klasa 4, Przeszklenie antywłamaniowe klasa P4



Bądź Eco  
oszczędzaj energię  
i korzystaj z dopłat

[www.nfosigw.gov.pl/srodki-krajowe/programy/](http://www.nfosigw.gov.pl/srodki-krajowe/programy/)

Drzwi z kolekcji Eco to innowacyjna technologia. Zestaw idealnie skrojonych wartości budujących najwyższą jakość.

Eco NORD 3, Dąb 5, naświetle prawe

**Ud= 1.1\***  
**W/m<sup>2</sup>K**  
WSPÓŁCZYNNIK  
PRZENIKALNOŚCI  
CIEPLNEJ

**3**  
LATA  
GWARANCJI



Eco NORD 3, Dąb 1

## PRZYKŁADY NAŚWIETLI



pełne



model 1



PODWÓJNE  
do drzwi prawych



model 2



model 3

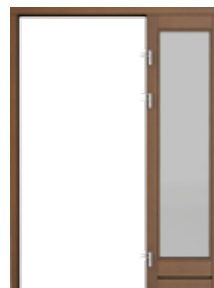

PRAWY  
do drzwi prawych

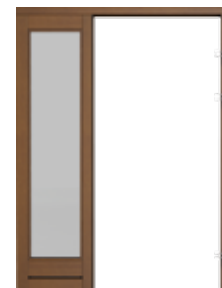

LEWE  
do drzwi prawych



model 4



model 5



PRAWY PEŁNE  
do drzwi prawych

### WAŻNE!

Ramka ze stali  
nierdzewnej  
z jednej strony.

\* Szczegółowe wyniki badań dostępne w zakładce DO POBRANIA na stronie [www.porta.com.pl](http://www.porta.com.pl)



## KOLORYSTYKA

### Lakier Wodny Zewnętrzny ★★★★★☆



Dostosuj kolor do indywidualnych potrzeb i złóż zapytanie przez Porta KONTRAKT. Szczegóły dot. zamówień niestandardowych, patrz str. 208.



### CIEPŁY MONTAŻ Porta SaveEnergy

[www.porta.com.pl/dm/portasaveenergy.wmv](http://www.porta.com.pl/dm/portasaveenergy.wmv)



DRZWI ECO NORD  
SPEŁNIJĄ WYMAGI  
STANDARDU NF 40



## CENNIK NETTO | BRUTTO PLN

Eco NORD	Lakier Wodny Zewnętrzny
pełne	3399   4180,77
modele 1 – 3	4099   5041,77
model 4	4199   5164,77
model 5	3899   4795,77



Przeszklenie antywłamaniowe klasy P4 i ramka ze stali nierdzewnej



Wręg francuski od strony zawiasowej



Dwa niezależne zamki antywłamaniowe klasy 4 ENV



Ciepły próg Porta ThermControl\*\*

### KONSTRUKCJA SKRZYDŁA

Konstrukcja ramowo-płycinowa wykonana z klejki dębowej. Powierzchnia pokryta okleiną naturalną. W ramie skrzydła znajduje się profil stalowy zwiększający sztywność konstrukcji. Grubość skrzydła 68 mm. Dwie uszczelki po obwodzie. Zestaw szybowy jednokomorowy (U=1,0 Wm<sup>2</sup>K) reflex brąz. Ramka przeszklenia ze stali nierdzewnej z jednej strony drzwi.

### AKCESORIA W CENIE DRZWI

- Dwa niezależne zamki antywłamaniowe klasy 4 dostosowane pod dwie wkładki patentowe
- Trzy zawiasy 3D z możliwością regulacji w trzech płaszczyznach
- Ciepły próg – Porta ThermControl\*\*
- W modelach z przeszkleniem zastosowano zestaw szybowy ciepły
- Ościeżnica z klejki dębowej

### OŚCIEŻNICA

Ościeżnica (gr. 93 mm) wykonana jest z klejki dębowej wielowarstwowej. Wręg francuski od strony zawiasowej, który uniemożliwia wyważenie drzwi.

### UWAGI

- Szczegółowe parametry przenikalności cieplnej, patrz str. 187.
- **Porta Synergy\*\*** W przypadku montażu z naświetlem (ami), rama naświetla w połączeniu z belką górną zespoloną i dolną z progiem stanowią część ościeżnicową. Innowacyjna metoda łączenia naświetli eliminuje mostki termiczne i upraszcza system montażu.
- \*\* **Zastrzeżona nazwa marketingowa**
- \*\*\* Dopłaty do budownictwa energooszczędnego, więcej pod adresem: [www.nfosigw.gov.pl/srodki-krajowe/programy/](http://www.nfosigw.gov.pl/srodki-krajowe/programy/)

### DOPLĄTY

- zestaw z jednym naświetlem 1 649 | **2 028,27**
  - zestaw z dwoma naświetlami 3 449 | **4 242,27**
  - nakładki na zawiasy (kpl. na jedną sztukę) 24 | **29,52** (str. 183)
  - pochwyty (str. 183)
  - wkładki patentowe antywłamaniowe klasy B (str. 183)
  - klamki CORTES, GLOBER (str. 183)
  - zamek listwowy
- Porta KONTRAKT

# Pakiety PREMIUM



Wybierz swój pakiet akcesoriów, oszczędzaj energię i korzystaj z dopłat

[www.nfosigw.gov.pl/srodki-krajowe/programy/](http://www.nfosigw.gov.pl/srodki-krajowe/programy/)

Eco POLAR PASSIVE 4, Antracyt



Eco POLAR PASSIVE, pełne, Antracyt

Poniżej przedstawiamy propozycje pakietów Premium, dostępne w kolekcjach drzwi zewnętrznych: Eco Polar, Eco Polar Passive, Eco Nord

## DZIAŁANIE MECHANIZMU DOCISKOWEGO PRZY ZASTOSOWANIU ZAMKA LISTWOWEGO WINKHAUS STV



PRZED zamknięciem ~ 5 mm

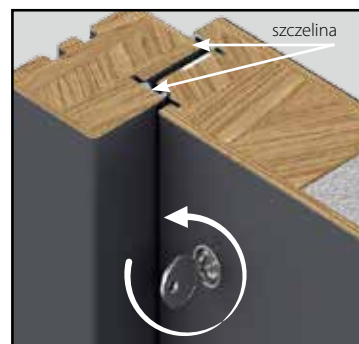

PO zamknięciu ~ 3 mm

Szczelina po zamknięciu zamka zwiększa izolacyjność termiczną skrzydła

STWÓRZ SWÓJ WŁASNY IDEALNY PAKIET, DOSTOSOWANY DO TWOICH POTRZEB, ZE WSZYSTKICH DOSTĘPNYCH AKCESORIÓW

### CENY

• zawias Premium Simonswerk serii 4000 (trzy szt.)	269   <b>330,87</b>
• zamek listwowy z mechanizmem dociskowym Winkhaus STV	99   <b>121,77</b>
• mini rozeta*	19   <b>23,37</b>
• pochwyt jednostronny prosty w kolorze srebrnym o dł. 1500 mm**	379   <b>466,17</b>
• klamka jednostronna i rozeta CORTES w kolorze srebrnym	139   <b>170,97</b>

\* dostępny tylko w kolekcji Eco Polar Passive

\*\* dostępny tylko w kolekcjach Eco Polar i Eco Polar Passive



### PAKIET PREMIUM – dostępny w drzwiach Eco Nord, Eco Polar i Eco Polar Passive – 382 | 469,86

- Dyskretne i estetyczne wykończenie dzięki Zawiasom Simonswerk serii 4000
- Bezpieczeństwo, antywłamaniowość oraz zwiększoną izolacyjność termiczną zapewnia zamek listwowy z mechanizmem dociskowym Winkhaus STV
- Klamka obustronna i rozeta CORTES w kolorze srebrnym



Zamek listwowy z mechanizmem dociskowym Winkhaus STV

- wersja z kutymi hakami
- regulacja zaczepu zamka



Zawias Premium Simonswerk serii 4000

- regulacja 3D
- nośność 160 kg.
- wzmocniony antywłamaniowo
- gwarancja działania 30 lat (200 tys. cykli)



Klamka obustronna i rozeta CORTES w kolorze srebrnym

### PAKIET PREMIUM Plus – dostępny w drzwiach Eco Polar i Eco Polar Passive – 886 | 1089,78

- Bezpieczeństwo, antywłamaniowość oraz zwiększoną izolacyjność termiczną zapewnia zamek listwowy z mechanizmem dociskowym Winkhaus STV
- Dyskretne i estetyczne wykończenie dzięki zawiasom Simonswerk serii 4000
- Klamka jednostronna i rozeta CORTES w kolorze srebrnym
- Elegancki pochwyt jednostronny prosty o dł. 1500 mm



Zamek listwowy z mechanizmem dociskowym Winkhaus STV

- wersja z kutymi hakami
- regulacja zaczepu zamka



Zawias Premium Simonswerk serii 4000

- regulacja 3D
- nośność 160 kg.
- wzmocniony antywłamaniowo
- gwarancja działania 30 lat (200 tys. cykli)



Klamka jednostronna i rozeta CORTES w kolorze srebrnym



Pochwyt jednostronny prosty w kolorze srebrnym o dł. 1500 mm\*\*

### PAKIET PREMIUM Super Plus – dostępny w drzwiach Eco Polar Passive – 905 | 1113,15

- Dyskretne i estetyczne wykończenie dzięki zawiasom Simonswerk serii 4000
- Bezpieczeństwo, antywłamaniowość oraz zwiększoną izolacyjność termiczną zapewnia zamek listwowy z mechanizmem dociskowym Winkhaus STV
- Klamka jednostronna i rozeta CORTES w kolorze srebrnym
- Mini rozeta zwiększająca aspekt wizualny
- Elegancki pochwyt jednostronny prosty o dł. 1500 mm



Zamek listwowy z mechanizmem dociskowym Winkhaus STV

- wersja z kutymi hakami
- regulacja zaczepu zamka



Zawias Premium Simonswerk serii 4000

- regulacja 3D
- nośność 160 kg.
- wzmocniony antywłamaniowo
- gwarancja działania 30 lat (200 tys. cykli)



Klamka jednostronna i rozeta CORTES (strona wewnętrzna)



Mini rozeta (strona zewnętrzna)\*



Pochwyt jednostronny prosty w kolorze srebrnym o dł. 1500 mm\*\*

# ROMA – drzwi stalowe, wzmocnione

od 1019,- | **1253,37**

cena drzwi netto | brutto (PLN)



ROMA Premium 1, Antracyt

Zamki antywłamaniowe klasa 4,  
bolce antywyważeniowe

**3**  
LATA  
GWARANCJI



ROMA Premium 2, Złoty Dąb



pełne



model 1



model 2



model 3



model 4



uchwyt prosty  
(przykład)



uchwyt gięty  
(przykład)



drzwi podwójne  
(przykład)



pełne\*



model 1\*



model 2\*

\* UWAGA! W kolorze antracyt dostępne tylko drzwi: pełne, model 1, 2 z ramką ze stali nierdzewnej.

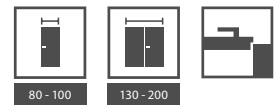

## KOLORYSTYKA

### Blacha Stalowa Laminowana PCV ★★★★★☆



### Farba Poliestrowa ★★★★★



Zobacz:  
[www.porta.com.pl/dm/roma.wmv](http://www.porta.com.pl/dm/roma.wmv)

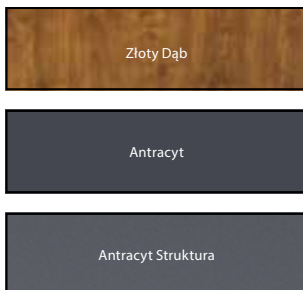

rodzaje struktur

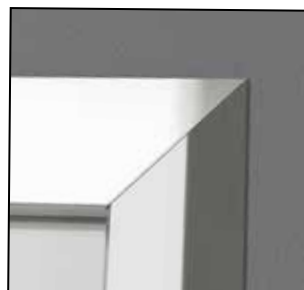

ramka dostępna dla modelu 1 i 2

## CENNIK NETTO | BRUTTO PLN

Blacha Stalowa Laminowana PCV	ROMA standard	ROMA premium
<b>pełne</b>	1019   <b>1253,37</b>	1619   <b>1991,37</b>
<b>1 - 3</b>	-	2149   <b>2643,27</b>
<b>4</b>	-	2529   <b>3110,67</b>
<b>uchwyt prosty</b>	-	2479   <b>3049,17</b>
<b>uchwyt gięty</b>	-	2899   <b>3565,77</b>
<b>podwójne</b>	1869   <b>2298,87</b>	2869   <b>3528,87</b>

Farba Poliestrowa	ROMA standard	ROMA premium
<b>pełne (Antracyt)</b>	-	1709   <b>2102,07</b>
<b>1 - 2 (Antracyt)</b>	-	2249   <b>2766,27</b>

Komplet: skrzydło + ościeżnica

Przenikalność cieplna  
już od  $U_D = 1,2 \text{ W/m}^2\text{K}$



konstrukcja metalowa  
wersja STANDARD



konstrukcja metalowo-drewniana  
wersja PREMIUM

## KONSTRUKCJA SKRZYDŁA

Wkład wewnętrzny konstrukcji ramowej wypełniony materiałem termoizolacyjnym grubości 45 mm (wersja STANDARD), lub wypełnieniem termoizolacyjnym grubości 50 mm dodatkowo oklejonym płytą HDF 3 mm (wersja PREMIUM). Rama jest dwustronnie obłożona blachą stalową ocynkowaną, pokrytą laminatem drewnopodobnym PCV lub farbą poliestrową (tylko ROMA Premium).

## AKCESORIA W CENIE DRZWI

- Dwa niezależne zamki wielopunktowe klasy 4 dostosowane pod dwie wkładki patentowe
- Trzy wzmocnione zawiasy czopowe w kolorze srebrnym lub złotym
- Trzy bolce antywyważeniowe – wersja STANDARD
- Cztery bolce antywyważeniowe – wersja PREMIUM
- Ościeżnica metalowa składana laminowana PCV
- Ościeżnica metalowa malowana farbą proszkową poliestrową (Antracyt struktura)
- W wzorach z przeszkleniem (ROMA Standard Typ 1 bez przeszklenia) zastosowano zestaw szybowy bezpieczny ze szkłem „reflex” przyciemnianym.
- Dostępne modele z ramkami ze stali nierdzewnej (narożniki 45°)

## OŚCIEŻNICE

- Wersja STANDARD – ościeżnica metalowa z blachy stalowej ocynkowanej o grubości 1,5 mm pokrytej laminatem drewnopodobnym PCV
- Szerokość profilu ościeżnicy – 80 mm

- Wersja PREMIUM – ościeżnica o konstrukcji metalowo-drewnianej, złożona z klejonej drewnianej i blachy stalowej ocynkowanej o grubości 1,5 mm pokrytej laminatem drewnopodobnym PCV lub farbą poliestrową (Antracyt Struktura). Szerokość profilu ościeżnicy – 80 mm
- Ościeżnice są produkowane i dostarczone jako zestaw elementów pakowanych w karton do samodzielnego złożenia na budowie

## UWAGI

- Drzwi wymagają dopuszczenia do jednostkowego stosowania (tylko ROMA Standard Typ 1).
- Do drzwi zewnętrznych zalecamy stosowanie zadaszenia.
- W drzwiach otwieranych na zewnątrz zadaszenie jest obowiązkowe.
- Warunki montażu i eksploatacji drzwi zewnętrznych, patrz. str. 187.
- Dla drzwi z przeszkleniem możliwy wybór opcji kierunku otwierania.
- Przy podwójnych minimalna szerokość skrzydła czynnego to „90”.

## DOPLĄTY

- wizjer w kolorze srebrnym 33 | **40,59**
- uchwyt prosty 325 | **399,75**
- uchwyt gięty 369 | **453,87**
- **SUPER CENA** próg ze stali nierdzewnej 39 | **47,97**
- blacha stalowa laminowana PCV Antracyt 100 | **123**
- klamka z szyldem, szyld górny (str. 172)





07

# DRZWI TECHNICZNE

sprawdź w KATALOGU INWESTYCYJNYM lub  
na [www.porta.com.pl](http://www.porta.com.pl)

Akustyczne 27 dB, 32 dB

Akustyczne 42 dB

Przeciwpożarowe EI 30, EI 60

ENDURO

AQUA

Uniwersalne drzwi do pom. gospodarczych

Metal BASIC

Metalowe

Metalowe EI 30, EI 60

# Akustyczne 27 dB, Rw (27-31)\* Akustyczne 32 dB, Rw (32-36)\*

od 759,- | **933,57**

cena kompletu netto | brutto (PLN)



Izolacyjność akustyczna  
Rw (27-31)  
Rw (32-36)

Fotografia przedstawia przykład realizacji nietypowej Porta KONTRAKT, patrz str. 208.

wszystkie dostępne modele patrz strona 106

## w cenie

- skrzydło
- ościeżnica

**5**  
LAT  
GWARANCJI



Model OFFICE 8, kolor Nugat Ciemny



zamek pod wkładkę patentową



uszczelka progowa ruchoma  
w skrzydle



zawias czopowy 27dB

\* Szczegółowe wyniki badań dostępne w zakładce DO POBRANIA na stronie [www.porta.com.pl](http://www.porta.com.pl)



## KOLORYSTYKA

### Okleina Drewnopodobna PCV (płaskie i frezowane/OFFICE) ★★★★★☆



\* do wyczerpania zapasów

### Okleina CPL HQ 0,2 lub 0,7 (płaskie) ★★★★★★



### Okleina CPL HQ 0,7 (płaskie) ★★★★★★



\* kolory dostępne wyłącznie z ościeżnicą metalową

### Okleina Naturalna Satin (płaskie) ★★★★★☆



### Okleina Naturalna Standard (płaskie i z ramkami) ★★★★★☆



### Okleina Naturalna Select (płaskie) ★★★★★☆



**UWAGA!** Wszystkie okleiny naturalne możliwe do wykonania w pionowym lub poziomym układzie usłojenia (dotyczy skrzydła).

## CENNIK KOMPLETU – NETTO | BRUTTO PLN

27 dB (płaskie)	CPL HQ 0,2 mm	CPL HQ 0,7 mm	drewnopodobna PCV	Okleina naturalna
<b>z ościeżnicą metalową</b>	759   <b>933,57</b>	929   <b>1142,67</b>	929   <b>1142,67</b>	1039*   <b>1277,97</b>
<b>z ościeżnicą regulowaną</b>	789   <b>970,47</b>	909   <b>1118,07</b>	979   <b>1204,17</b>	1289**   <b>1585,47</b>
32 dB (płaskie)	CPL HQ 0,7 mm	drewnopodobna PCV	Okleina naturalna	
<b>z ościeżnicą metalową</b>	1009   <b>1241,07</b>	1009   <b>1241,07</b>	1179*   <b>1450,17</b>	
<b>z oścież. regulowaną zakres A</b>	1019   <b>1253,37</b>	1139   <b>1400,97</b>	1399**   <b>1720,77</b>	
<b>z oścież. regulowaną zakres B, C</b>	1069   <b>1314,87</b>	1199   <b>1474,77</b>	1459**   <b>1794,57</b>	
<b>z oścież. regulowaną zakres D, E</b>	1099   <b>1351,77</b>	1219   <b>1499,37</b>	1489**   <b>1831,47</b>	
<b>z oścież. regulowaną zakres F</b>	1109   <b>1364,07</b>	1249   <b>1536,27</b>	1519**   <b>1868,37</b>	
<b>z oścież. regulowaną zakres G, H</b>	1149   <b>1413,27</b>	1289   <b>1585,47</b>	1549**   <b>1905,27</b>	
<b>z oścież. regulowaną zakres I, J, K</b>	1179   <b>1450,17</b>	1349   <b>1659,27</b>	1619**   <b>1991,37</b>	

\*, \*\* – patrz Doplaty

### AKCESORIA:

- Trzy zawiasy czopowe
- Zamek dostosowany pod wkładkę patentową
- Uszczelka progowa samoopadająca
- Uszczelka w ościeżnicy
- Ościeżnica

### OŚCIEŻNICE:

- Ościeżnica Porta SYSTEM regulowana (drzwi 27 dB) lub regulowana wzmocniona (drzwi 32 dB), patrz str. 154. Prezentowana na str. 130 cena drzwi obejmuje ościeżnicę o zakresie szerokości „A”.
- Ościeżnica metalowa kątowa, o szerokości 100 mm.
- Ościeżnica PROJEKT, PROJEKT PREMIUM z Dokumentacją Dopuszczenia Jednostkowego (str. 176)

### UWAGI:

- Aprobata Techniczna AT-15-4997/2011, ITB Warszawa (Rw=27 dB).
- Aprobata Techniczna AT-15-3575/2009, ITB Warszawa (Rw=32 dB).
- Certyfikat Zgodności Nr ITB-0567/W.
- Podane ceny drzwi 27 dB i 32 dB z ościeżnicą regulowaną dotyczą drzwi z ościeżnicą na największą szerokość muru.
- Klasa izolacyjności akustycznej Rw = 27 dB (zakres 27 ÷ 31 dB) D<sub>1</sub>=25 dB.
- Klasa izolacyjności akustycznej Rw = 32 dB (zakres 32 ÷ 36 dB) D<sub>1</sub>=30 dB.
- Minimalna szerokość skrzydła w modelach z ramkami: ramka 1 – 444 mm, ramka 2 – 644 mm, ramka 3 – 468 mm, ramka 4 – 744 mm
- Rozmiar „60” tylko dla skrzydeł płaskich.

### DOPLATY:

- rozmiar „100” 50 | **61,50** (str. 180)
- klamka z szyldem 75 | **92,25**
- \* pokrycie okleiną naturalną satin 75 | **92,25**
- \*\* pokrycie okleiną naturalną satin 124 | **152,52**
- **NOWOŚĆ** – nowe kolory w okleinie CPL 0,7mm 49 | **60,27**
- ramka 1 (na 1 stronę, na dwie strony cena x 2) 150 | **184,50**
- ramka 2 (na 1 stronę, na dwie strony cena x 2) 224 | **275,52**
- ramka 3 (na 1 stronę, na dwie strony cena x 2) 320 | **393,60**
- ramka 4 (na 1 stronę, na dwie strony cena x 2) 410 | **504,30**
- **UWAGA!** wzory ramek, patrz str. 107
- intarsje srebrne w okleinach syntetycznych (na 1 stronę, na dwie strony cena x 2) 18 | **22,14**
- intarsje srebrne w okleinach naturalnych (na 1 stronę, na dwie strony cena x 2) 38 | **46,74**
- **PROMOCJA** – Intarsje srebrne lub czarne wyłącznie dla kolekcji frezowane OFFICE – dotyczy modeli 6–9 0 zł
- ramiak z tarcicy drewna egzotycznego (tylko w Rw 27 dB) 89 | **109,47** bez dopłaty
- rozszerzenie profilu ościeżnicy met. 80–100 mm 50 | **61,50**
- rozszerzenie profilu ościeżnicy met. 101–150 mm 100 | **123,00**
- rozszerzenie profilu ościeżnicy met. 151–270 mm 151 | **185,73**
- rozszerzenie profilu ościeżnicy met. 271–390 mm 33 | **40,59**
- dyble montażowe (ośc. metalowa) 25 | **30,75**
- kotwy montażowe (ośc. metalowa)

# Akustyczne 42 dB, Rw (42-46)\*

od 2279,- | **2803,17**

cena kompletu netto | brutto (PLN)



Izolacyjność akustyczna  
Rw (42-46)

Przykładowe niestandardowe wykonanie Porta KONTRAKT, patrz str. 208.

wszystkie dostępne modele patrz strona 106

## w cenie

- skrzydło
- ościeżnica

**5**  
LAT  
GWARANCJI



Plaskie, Orzech Modena 1



zamek pod wkładkę patentową



uszczelka progowa automatyczna



wzmocnione zawiasy



\* Szczegółowe wyniki badań dostępne w zakładce DO POBRANIA na stronie [www.porta.com.pl](http://www.porta.com.pl)



## KOLORYSTYKA

### Okleina Drewnopodobna PCV (płaskie i frezowane/OFFICE) ★★★★★☆



\* do wyczerpania zapasów

### Okleina CPL HQ 0,2 lub 0,7 (płaskie) ★★★★★★



### Okleina CPL HQ 0,7 (płaskie) ★★★★★★



\* kolory dostępne wyłącznie z ościeżnicą metalową

### Okleina Naturalna Satin (płaskie) ★★★★★☆



### Okleina Naturalna Standard (płaskie i z ramkami) ★★★★★☆



### Okleina Naturalna Select (płaskie) ★★★★★☆



**UWAGA!** Wszystkie okleiny naturalne możliwe do wykonania w pionowym lub poziomym układzie ułożenia (dotyczy skrzydła).

## CENNIK KOMPLETU – NETTO | BRUTTO PLN

oścież. regulowana Porta SYSTEM wzmocniona	Okleina CPL HQ 0,7 mm (płaskie)	Okleina drewnopodobna (płaskie i frezowane)	Okleiny naturalne (płaskie)
<b>zakres C</b>	2279   <b>2803,17</b>	2339   <b>2876,97</b>	2719**   <b>3344,37</b>
<b>zakres D-G</b>	2349   <b>2889,27</b>	2409   <b>2963,07</b>	2789**   <b>3430,47</b>
<b>zakres H-K</b>	2449   <b>3012,27</b>	2519   <b>3098,37</b>	2889**   <b>3553,47</b>
	Okleina CPL HQ 0,7 mm (płaskie)	Okleina drewnopodobna (płaskie i frezowane)	Okleiny naturalne (płaskie)
<b>oścież. MDF (EI 30)</b>	2279   <b>2803,17</b>	2339   <b>2876,97</b>	2719**   <b>3344,37</b>
<b>oścież. metalowa</b>	2419   <b>2975,37</b>	2419   <b>2975,37</b>	2579*   <b>3172,17</b>

\*, \*\* – patrz Doplaty

### AKCESORIA:

- Dwa zawiasy wzmocnione obiektywne, trzy zawiasy dla MDF (EI 30)
- Zamek dostosowany pod wkładkę patentową
- Dwie uszczelki progowe, automatyczne
- Uszczelka gumowa obwodniowa w przyłdże skrzydła i ościeżnicy
- Uszczelka pęczniąca pod wpływem wysokiej temperatury – wyłącznie ościeżnica metalowa oraz MDF (EI30)
- Ościeżnica

### OŚCIEŻNICE:

- Ościeżnica regulowana Porta SYSTEM wzmocniona TYP DT-AW/PS o zakresie grubości muru od 120 mm do 300 mm. Belki ościeżnicy wykonano ze sklejki. Prezentowana na str. 132 cena drzwi obejmuje ościeżnicę o zakresie szerokości „C”.
- Ościeżnica metalowa kątowna TYP DT-AW/M o szerokości profilu 120 mm. Wykonana z blachy stalowej o grubości 1,5 mm.
- Ościeżnica stała MDF 100 mm wyposażona w gniazda zawiasów z regulacją w trzech płaszczyznach. Możliwe wykonanie ościeżnicy w wersji z regulacją dostosowaną do szerokości ściany (od szerokości 160 mm) – zamówienie kontraktowe.
- Ościeżnica PROJEKT, PROJEKT PREMIUM z Dokumentacją Dopuszczenia Jednostkowego (str. 176)

### UWAGI:

- Aprobata Techniczna AT-15-4997/2011, ITB Warszawa.
- Certyfikat Zgodności ITB-1493/W, ITB Warszawa.
- W celu spełnienia warunków Aprobaty Technicznej do drzwi o odporności ogniowej przez 30 min. należy stosować samozamykacz.

- Drzwi ogniowe należy wyposażyć w szyldek z klamką z rdzeniem stalowym.
- Klasa izolacyjności akustycznej  $R_w = 42$  dB (zakres  $42 \div 46$  dB).

### DOPLATY:

- rozmiar „100” 50 | **61,50** (str. 180)
- klamka z szyldek 75 | **92,25**
- \* pokrycie okleiną naturalną satin 124 | **152,52**
- \*\* pokrycie okleiną naturalną satin 49 | **60,27**
- ramka 1 (na 1 stronę, na dwie strony cena x 2) 150 | **184,50**
- ramka 2 (na 1 stronę, na dwie strony cena x 2) 224 | **275,52**
- ramka 3 (na 1 stronę, na dwie strony cena x 2) 320 | **393,60**
- ramka 4 (na 1 stronę, na dwie strony cena x 2) 410 | **504,30**
- **UWAGA!** wzory ramek, patrz str. 107
- intarsje srebrne w okleinach syntetycznych (na 1 stronę, na dwie strony cena x 2) 18 | **22,14**
- intarsje srebrne w okleinach naturalnych (na 1 stronę, na dwie strony cena x 2) 38 | **46,74**
- **PROMOCJA** – intarsje srebrne lub czarne wyłącznie dla kolekcji frezowane OFFICE – dotyczy modeli 6–9 0 zł
- wzmocnienie pod samozamykacz w ościeżnicy Porta SYSTEM 39 | **47,97**
- rozszerzenie profilu ościeżnicy met. od 121 do 150 mm 75 | **92,25**
- rozszerzenie profilu ościeżnicy met. od 151 do 270 mm 151 | **185,73**
- rozszerzenie profilu ościeżnicy met. od 271 do 390 mm 226 | **277,98**

# Przeciwpożarowe EI 30, EI 60

od 1199,- | **1474,77**

cena kompletu netto | brutto (PLN)



Ognioodporność 30 min.,  
60 min.

Przeciwpożarowe EI 30

wszystkie dostępne modele patrz strona 106

**w cenie**

- skrzydło
- ościeżnica

**5**  
LAT  
GWARANCJI



plaskie



model 2  
(EI 60)



model 3  
(EI 30, EI 30 soft)



przykłady przeszkleń  
w ofercie kontraktowej

model 3, Dąb 4

\* Szczegółowe wyniki badań dostępne w zakładce DO POBRANIA na stronie [www.porta.com.pl](http://www.porta.com.pl)

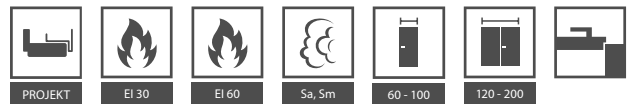

## KOLORYSTYKA

### Okleina Portasynchro 3D (płaskie) ★★★★★☆



### Okleina Drewnopodobna PCV (płaskie i frezowane/OFFICE) ★★★★★☆



\* do wyczerpania zapasów

### Okleina CPL HQ 0,2 lub 0,7 mm (płaskie) ★★★★★☆



### Okleina CPL HQ 0,7 mm (płaskie) ★★★★★☆



\* kolory dostępne wyłącznie z ościeżnicą metalową

### Okleina Naturalna Standard (płaskie i z ramkami) ★★★★★☆



### Okleina Naturalna Select (płaskie) ★★★★★☆



### Okleina Naturalna Satin (płaskie) ★★★★★☆



**UWAGA!** Wszystkie okleiny naturalne możliwe do wykonania w pionowym lub poziomym układzie usłojenia (dotyczy skrzydła).

#### AKCESORIA:

- Trzy (EI 30) lub cztery (EI 30 soft, EI 60) zawiasy
- Zamek dostosowany pod wkładkę patentową
- Szyba przezroczysta ognioodporna (stała szerokość, niezależna od rozmiaru skrzydła)
- Uszczelka puchnąca pod wpływem wysokiej temperatury w skrzydle
- Uszczelka progowa ruchoma w skrzydle
- Ościeżnica z uszczelką ognioodporną

#### OŚCIEŻNICE:

- Ościeżnica stała MDF 100 mm i regulowana (min. 160 mm) (EI 30, EI 30 SOFT) wyposażona w zawiasy regulowane – obiektywne dla EI 30 i czopowe regulowane dla EI 30 SOFT.
- Ościeżnica drewniana 100 mm (EI 60) wykonana z trójwarstwowej klejki sosnowej, wyposażona w zawiasy czopowe regulowane.
- Ościeżnica metalowa kątowna o szerokości profilu 100 mm. Wykonana z blachy stalowej, dwustronnie ocynkowanej „ogniowo”, o grubości 1,5 mm. Wyposażona we wzmocnienie pod samozamykacz, dyble montażowe oraz zawiasy trójelementowe.
- Ościeżnica PROJEKT, PROJEKT PREMIUM (str. 176)

## CENNIK KOMPLETU – NETTO | BRUTTO PLN

MODELE	pełne	model 3
<b>Portadecor, Portasynchro 3D</b>		
<b>EI 30 SOFT*** z ościeżnicą MDF stałą</b>	1199   <b>1474,77</b>	1799   <b>2212,77</b>
<b>MODELE Okleiny CPL HQ i drewnopodobne</b>	pełne CPL 0,7 mm (EI 30 SOFT CPL 0,2)	model 2 (tylko EI 60) / model 3 (tylko EI 30, CPL 0,7 EI 30 SOFT CPL 0,2)
<b>EI 30 SOFT*** z ościeżnicą MDF stałą</b>	1349   <b>1659,27</b>	1909   <b>2348,07</b>
<b>EI 30 z ościeżnicą metalową*</b>	1339   <b>1646,97</b>	1999   <b>2458,77</b>
<b>EI 30 z ościeżnicą MDF stałą**</b>	1669   <b>2052,87</b>	2459   <b>3024,57</b>
<b>EI 30 z ościeżnicą MDF regulowaną**</b>	2169   <b>2667,87</b>	2819   <b>3467,37</b>
<b>EI 60 z ościeżnicą metalową*</b>	1689   <b>2077,47</b>	2749   <b>3381,27</b>
<b>EI 60 z ościeżnicą drewnianą**</b>	2209   <b>2717,07</b>	3269   <b>4020,87</b>
<b>MODELE Okleiny naturalne*</b>	pełne	model 2 (tylko EI 60) / model 3 (tylko EI 30)
<b>EI 30 z ościeżnicą metalową*</b>	1639   <b>2015,97</b>	2349   <b>2889,27</b>
<b>EI 30 z ościeżnicą MDF stałą**</b>	2159   <b>2655,57</b>	2869   <b>3528,87</b>
<b>EI 30 z ościeżnicą MDF regulowaną**</b>	2789   <b>3430,47</b>	3499   <b>4303,77</b>
<b>EI 60 z ościeżnicą metalową*</b>	1989   <b>2446,47</b>	3209   <b>3947,07</b>
<b>EI 60 z ościeżnicą drewnianą**</b>	2559   <b>3147,57</b>	3779   <b>4648,17</b>

\* \*\* – patrz Doplaty

\*\*\* – szczegółowe informacje znajdują się w katalogu inwestycyjnym oraz na stronie [www.porta.com.pl](http://www.porta.com.pl)

#### UWAGI:

- Aprobata Techniczna nr AT-15-3575/2009 i Certyfikat Zgodności nr ITB-0567/W, ITB Warszawa (EI 30). Aprobata Techniczna AT-15-6103/2013 i Certyfikat Zgodności nr ITB-1762/W, ITB Warszawa (EI 60).
- W celu spełnienia warunków Aprobaty Technicznej do drzwi o odporności ogniowej należy stosować samozamykacz.
- Drzwi ogniowe należy wyposażyć w szyldy z klamką z rdzeniem stalowym.
- Klasa izolacyjności akustycznej  $R_w = 32$  dB (zakres  $32 \div 36$  dB).
- Wymiar „60” nie dostępny dla kolekcji frezowane OFFICE. Minimalna szerokość skrzydeł z ramkami: ramka 1 – 444 mm, ramka 2 – 644 mm, ramka 3 – 468 mm, ramka 4 – 744 mm.
- Rozmiar „100” dla EI 60 niedostępny w standardowej ofercie – wymaga indywidualnych uzgodnień (Porta KONTRAKT – dopłata 200 zł).
- EI 30 SOFT niedostępne w wersji podwójnej.
- Ościeżnica Projekt PREMIUM dostępna z Dokumentacją Dopuszczenia Jednostkowego.

#### DOPLĄTY:

- rozmiar „100” 50 | **61,50**
- klamka z szyldem (str. 180) 75 | **92,25**
- \* pokrycie okleiną naturalną satin 75 | **92,25**
- \*\* pokrycie okleiną naturalną satin 124 | **152,52**
- **NOWOŚĆ** – nowe kolory w okleinie CPL 0,7mm 49 | **60,27**
- ramka 1 (na 1 stronę, na dwie strony cena x 2) 150 | **184,50**
- ramka 2 (na 1 stronę, na dwie strony cena x 2) 224 | **275,52**
- ramka 3 (na 1 stronę, na dwie strony cena x 2) 320 | **393,60**
- ramka 4 (na 1 stronę, na dwie strony cena x 2) 410 | **504,30**
- **UWAGA!** wzory ramek, patrz str. 107
- intarsje srebrne w okleinach syntetycznych (na 1 stronę, na dwie strony cena x 2) 18 | **22,14**
- intarsje srebrne w okleinach naturalnych (na 1 stronę, na dwie strony cena x 2) 38 | **46,74**
- **PROMOCJA** – intarsje srebrne lub czarne wyłącznie dla kolekcji frezowane OFFICE – dotyczy modeli 6–9 0 zł (od str. 184) bez dopłaty
- ćwierćwałek, listwy maskujące 75 | **92,25**
- profil ościeżnicy metalowej od 80 do 100 mm 151 | **185,73**
- rozszerzenie profilu ościeżnicy metalowej od 101 do 150 mm 226 | **277,98**
- rozszerzenie profilu ościeżnicy metalowej od 151 do 270 mm 226 | **277,98**
- rozszerzenie profilu ościeżnicy metalowej od 271 do 390 mm 226 | **277,98**

# ENDURO

od 959,- | **1179,57**

cena kompletu netto | brutto (PLN)



Przykładowe niestandardowe wykonanie Porta KONTRAKT, patrz str. 208.

Wewnętrzne drzwi techniczne o najwyższej jakości, klasie odporności na ścieranie i działanie czynników zewnętrznych z zastosowaniem specjalnie profilowanej listwy ze stali nierdzewnej oraz wyjątkowo odpornej okleiny HPL lub CPL.

**5**  
LAT  
GWARANCJI

**10**  
LAT  
GWARANCJI  
KONSTRUKCJA



ENDURO 3, Antracyt



pełne



model 1



model 2



model 3



model 4

## w cenie

- skrzydło
- ościeżnica



## KOLORYSTYKA

### Okleina HPL i CPL 0,7 ★★★★★★



## CENNIK KOMPLETU – NETTO | BRUTTO PLN

MODELE	Okleina HPL
<b>pełne</b>	959   <b>1179,57</b>
<b>1, 2, 3</b>	1079   <b>1327,17</b>
<b>4</b>	1359   <b>1671,57</b>

### PRZYKŁADOWE PRZEZNACZENIE DRZWI ENDURO:

- Laboratoria
- Kliniki dentystyczne
- Szpitale

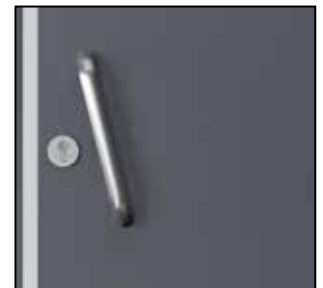

pochwyt prosty



panel górny

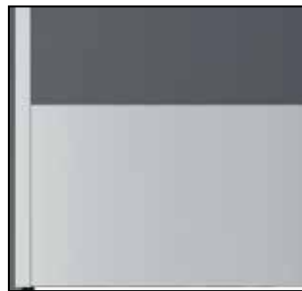

panel dolny



panel dolny wentylacyjny



kratka wentylacyjna

### AKCESORIA:

- Trzy wzmocnione zawiasy trójelementowe (w drzwiach wahadłowych ze stali nierdzewnej)
- W wersji wahadłowej dwa („60”), trzy („70”, „80”), cztery („90”) zawiasy
- Szyba hartowana przezroczysta lub matowa
- Zamek dostępny w trzech wariantach: na klucz zwykły, z blokadą łazienkową lub dostosowany pod wkładkę patentową
- Zawiera wzmocnienie pod samozamykacz
- Ościeżnica

### OŚCIEŻNICE:

- Ościeżnica metalowa kątowa, o szerokości profilu 105 mm. Wykonana z blachy stalowej, dwustronnie ocynkowanej, o grubości 1,2 mm. Wyposażona w trzy zawiasy wzmocnione trójelementowe (pakowane przy skrzydle), uszczelkę gumową obwiedniową, sześć dybli montażowych. Lakierowana proszkowo farbą podkładową na kolor biały (RAL 9016), popielaty (RAL 7047), brązowy (RAL 8028), kremowy (RAL 1001), Antracyt HPL/CPL
- Możliwość zamówienia ościeżnicy w dwóch wersjach:
  - do postawienia na gotowej posadzce – poziom „0”
  - do zalania w wylewce posadzki – poziom „-30”

### UWAGI:

- Aprobata Techniczna AT-15-3691/2012, ITB Warszawa.
- UWAGA! Nowy system montażu listwy krawędziowej bez ingerencji w strukturę okleiny.
- Maksymalny rozmiar skrzydła wahadłowego to „90”.

### DOPLĄTY:

- rozmiar „100” 50 | **61,50**
- profil ościeżnicy od 80 do 100 mm 50 | **61,50**
- rozszerzenie profilu ościeżnicy od 106 do 150 mm 151 | **185,73**
- rozszerzenie profilu ościeżnicy od 155 do 270 mm 100 | **123,00**
- rozszerzenie profilu ościeżnicy od 275 do 390 mm 151 | **185,73**
- panel górny (kpl. na dwie strony) 108 | **132,84**
- panel dolny (kpl. na dwie strony) 108 | **132,84**
- panel dolny wentylacyjny (kpl. na dwie strony) 120 | **147,60**
- kratka wentylacyjna (kpl. na dwie strony) 96 | **118,08**
- pochwyt prosty (kpl. na jedną stronę) 215 | **264,45**
- wykonanie w wersji wahadłowej 484 | **595,32**
- klamka z szyldem (EDEL) (str. 181)



Konstrukcja drzwi pozwala na stosowanie ich we wszelkiego rodzaju pomieszczeniach narażonych na bezpośredni kontakt z wodą.

AQUA 4, kratka wentylacyjna, Niebieski

**5**  
LAT  
GWARANCJI



AQUA 4, Niebieski



pełne



model 1



model 2



model 3



model 4

### w cenie

- skrzydło
- ościeżnica
- konstrukcja wodoodporna



Klasa 1



60 - 100



Klasa 2



## KOLORYSTYKA

### Okleina HPL ★★★★★



## CENNIK KOMPLETU – NETTO | BRUTTO PLN

MODELE	Okleina HPL
<b>pełne</b>	1819   <b>2237,37</b>
<b>1, 2, 3</b>	2059   <b>2532,57</b>
<b>4</b>	2209   <b>2717,07</b>

#### komplet zawiera:

- skrzydło
- ościeżnicę

### PRZYKŁADOWE PRZEZNACZENIE DRZWI AQUA:

- SPA
- Baseny
- Aquaparki

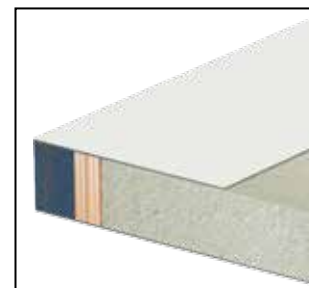

przekrój skrzydła

### AKCESORIA:

- Dwa zawiasy wykonane ze stali nierdzewnej
- Szyba hartowana przezroczysta lub matowa
- Zamek ze stali nierdzewnej dostępny w trzech wariantach: na klucz zwykły, z blokadą łazienkową lub dostosowany pod wkładkę patentową
- Ościeżnica

### OŚCIEŻNICE:

- Ościeżnica kątowa duża, o szerokości profilu 105 mm. Wykonana z blachy stalowej dwustronnie ocynkowanej o grubości 1,2 mm.
- Wyposażona w dwa zawiasy, uszczelkę gumową obwiedniową, sześć dybli montażowych. Lakierowana proszkowo farbą podkładową na kolor biały (RAL 9016), popielaty (RAL 7047) lub niebieski (RAL 5005).
- Możliwość zamówienia ościeżnicy w jednej z dwu wersji:
  - do postawienia na gotowej posadzce – poziom „0”
  - do zalania w wylewce posadzki – poziom „-30”

### UWAGI:

- Aprobata Techniczna AT-8813/2011, ITB Warszawa.
- Możliwość zastosowania samozamykacza.
- W środowisku chlorowym wymagane jest zastosowanie kratki AQUA w miejsce kratki nierdzewnych.

### DOPŁATY:

- rozmiar „100” 50 | **61,50**
- kratka ze stali nierdzewnej 196 | **241,08**
- profil ościeżnicy od 80 do 100 mm bez dopłaty
- rozszerzenie profilu ościeżnicy od 106 do 150 mm 50 | **61,50**
- rozszerzenie profilu ościeżnicy od 155 do 270 mm 100 | **123,00**
- rozszerzenie profilu ościeżnicy od 275 do 390 mm 151 | **185,73**
- klamka z szyldem (EDEL) (str. 180)

# Uniwersalne drzwi do pom. gospodarczych

od 289,- | **355,47**

cena kompletu netto | brutto (PLN)



Ocynkowane, solidne drzwi uniwersalne sprawdzą się doskonale w pomieszczeniach gospodarczych, przemysłowych, a także w piwnicy, na strychu czy w komórkach lokatorskich.

Uniwersalne drzwi do pom. gospodarczych, popielate

## w cenie

- skrzydło
- ościeżnica
- klamka
- zamek

**5**  
LAT  
GWARANCJI

prawe czy lewe?  
**uniwersalne!**

**i** Wzór Przemysłowy  
W.121254

**P**  
BLACHA  
OCYNKOWANA

gniazdo  
zawiasowe



gniazdo  
zawiasowe



zaczep  
zamka



zaczep  
zamka



gniazdo  
zawiasowe



gniazdo  
zawiasowe



przód skrzydła



tył skrzydła

## KOLORYSTYKA

### Blacha ocynkowana ★★★★★



### Farba Poliesterowa ★★★★★☆



## CENNIK KOMPLETU – NETTO | BRUTTO PLN

MODELE	Blacha ocynkowana	Farba poliesterowa
pełne	289   <b>355,47</b>	340   <b>418,20</b>
Model 2 (z wentylacją)	299   <b>367,77</b>	349   <b>429,27</b>



**4 ATUTY W 1**  
**ZOBACZ WIĘCEJ**



[www.porta.com.pl/dm/uniwersalne\\_montaz.wmv](http://www.porta.com.pl/dm/uniwersalne_montaz.wmv)



klamka



kratka wentylacyjna

### AKCESORIA:

- ekonomiczna, plastikowa klamka z sztydem okrągłym i rozetą
- ościeżnica metalowa kątowna

### OŚCIEŻNICE:

- Ościeżnica metalowa kątowna o szerokości profilu 48 mm. Wykonana z blachy stalowej, dwustronnie ocynkowanej ogniowo, o grubości 0,8 mm.

### UWAGI:

- Drzwi wymagają dopuszczenia do jednostkowego stosowania.
- Dzięki symetrycznej konstrukcji drzwi i uniwersalnym okuciom (zamek, zawiasy), możliwość montażu jako prawe lub lewe.
- Płyta metalowa ocynkowana wzmocniona na trzech poziomach.

# Metal BASIC

od 340,- | **418,20**

cena kompletu netto | brutto (PLN)



Ekonomiczne rozwiązanie przy zachowaniu wysokich parametrów użytkowych. Konstrukcja z blachy ocynkowanej gwarantuje trwałość i niezawodność.

Metal BASIC pełne, Popielaty (RAL 7035)

## w cenie Metal BASIC

- skrzydło
- ościeżnica
- klamka
- konstrukcja z blachy ocynkowanej

**5**  
LAT  
GWARANCJI

**P**  
BLACHA  
OCYNKOWANA



Metal BASIC pełne, Blacha Ocynkowana



zamek i klamka



ościeżnica metalowa



zawiasy czopowe



przyłga

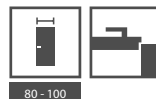

## KOLORYSTYKA

### Błacha powlekana ★★★★★

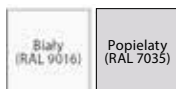

### Błacha ocynkowana ★★★★★



## CENNIK KOMPLETU – NETTO | BRUTTO PLN

Drzwi METAL BASIC	Błacha ocynkowana		
	80	90	100
pełne	340   418,20	350   430,50	365   448,95

Drzwi METAL BASIC	Błacha powlekana (RAL 7035 lub 9016)		
	80	90	100
pełne	379   466,17	394   484,62	409   503,07

### AKCESORIA:

- Dwa zawiasy czopowe standard
- Zamek pod wkładkę patentową
- Komplet klamek z szyldami

### OŚCIEŻNICA (W KOMPLECIE):

- Ościeżnica metalowa kątowna o szerokości profilu 44 mm (jak Kątowna Mała). Wykonana z blachy stalowej, dwustronnie ocynkowanej, o grubości 1,2 mm. Wyposażona w uszczelkę przyrywkową.
- Ościeżnica wykonana jako kierunkowa (prawa/lewa), do postawienia na gotowej posadzce.

### UWAGI:

- Drzwi wymagają dopuszczenia do jednostkowego stosowania.



Metalowe, pełne, Popielaty (RAL 7047)

Drzwi stanowią doskonałą ochronę przed rozprzestrzenianiem się ognia, w naszych garażach, piwnicach, warsztatach, a także w dużych halach i magazynach. Możliwe do stosowania jako drzwi zewnętrzne.

**5**  
LAT  
GWARANCJI

**P**  
BLACHA  
OCYNKOWANA



Metalowe, 1 Popielaty



Metalowe pełne



Metalowe 1



Metalowe 2



Metalowe 3



Metalowe 4



Metalowe 5

## w cenie

- skrzydło
- konstrukcja z blachy ocynkowanej



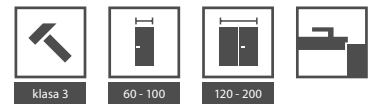

## KOLORYSTYKA

### Farba Poliestrowa ★★★★★☆



### Blacha Stalowa Laminowana PCV ★★★★★★



### Stal Kwasoodporna ★★★★★★



## CENNIK – NETTO | BRUTTO PLN

Skrzydło METALOWE	Skrzydła z ramką standard				
	„plaster miodu” – Biały, Popielaty, Kremowy, Brązowy	„plaster miodu” – Antracyt	styropian – nielakierowane	welna min. – Biały, Popielaty, Kremowy, Brązowy	welna min. – Antracyt
<b>pełne</b>	398   <b>489,54</b>	428   <b>526,44</b>	398   <b>489,54</b>	484   <b>595,32</b>	514   <b>632,22</b>
<b>1, 2, 3</b>	484   <b>595,32</b>	514   <b>632,22</b>	–	–	–
<b>4</b>	798   <b>981,54</b>	828   <b>1018,44</b>	798   <b>981,54</b>	884   <b>1087,32</b>	914   <b>1124,22</b>
<b>5</b>	614   <b>755,22</b>	644   <b>792,12</b>	–	–	–

Skrzydło METALOWE	Skrzydła z ramką kwasoodporną 45°	Skrzydła – blacha nierdzewna (kwasoodporna)		
	„plaster miodu” – wszystkie kolory	„plaster miodu”	styropian	welna mineralna
<b>pełne</b>	–	1168   <b>1436,64</b>	1209   <b>1487,07</b>	1295   <b>1592,85</b>
<b>1, 2, 3</b>	565   <b>694,95</b>	1365   <b>1678,95</b>	–	–
<b>4</b>	–	1569   <b>1929,87</b>	1609   <b>1979,07</b>	1695   <b>2084,85</b>
<b>5</b>	695   <b>854,85</b>	–	–	–

### AKCESORIA:

- Dwa zawiasy czopowe standard (trzy zawiasy w skrzydle o wymiarze „100”)
- Zamek pod wkładkę patentową
- Szyba hartowana przezroczysta lub matowa

### OŚCIEŻNICE:

- Ościeżnica kątowna duża składana z blachy nierdzewnej szczotkowanej (kwasoodpornej)
- Ościeżnice metalowe

### UWAGI:

- Aprobata Techniczna AT-15-8081/2009, ITB Warszawa.
- Skrzydła z wypełnieniem styropianowym nie są dostępne w wersji lakierowanej.
- Dla skrzydeł pokrytych laminatem PCV, przeszklenie tylko z ramką płaską nierdzewną.
- Możliwość dowolnego zestawienia wymiarów skrzydeł w drzwiach podwójnych.
- Skrzydła podwójne z blachy nierdzewnej dostępne tylko w ofercie Porta KONTRAKT.

### DOPLĄTY:

- rozmiar „100” (skrzydła z blachy ocynkowanej) 50 | **61,50**
- rozmiar „100” (skrzydła z blachy kwasoodpornej) 132 | **162,36**
- pokrycie laminatem PCV 196 | **241,08**
- tuleje lub kratka wentylacyjna (skrzydła z blachy ocynkowanej) 26 | **31,98**
- klamka z szyldem (EDEL) (str. 181)

# Metalowe EI 30, EI 60

od 855,- | 1051,65

cena skrzydła netto | brutto (PLN)



Ogniodporność 30 min.,  
60 min.

Metalowe EI 30 3, Antracyt (RAL 7024)

## w cenie

- skrzydło
- ościeżnica
- klamka
- konstrukcja z blachy ocynkowanej

**5**  
LAT  
GWARANCJI

**P**  
BLACHA  
OCYNKOWANA



Metalowe EI 30, model 1, popielaty 7047



EI 30 pełne



EI 30 model 1



EI 30 model 2



EI 30 model 3

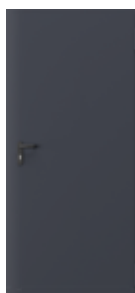

EI 60 pełne



EI 60 model 1



EI 60 model 2



EI 60 model 3



## KOLORYSTYKA

### Farba Poliestrowa ★★★★★☆



Sprawdź możliwości realizacji w innych kolorach RAL w Porta KONTRAKT, patrz str. 208.

### PRZEZNACZENIE DRZWI METALOWYCH EI30, EI60:

- Wszędzie tam gdzie jest to wymagane przepisami prawa budowlanego.

## CENNIK KOMPLETU – NETTO | BRUTTO PLN

<b>EI 30</b>	Farba Poliestrowa
<b>pełne</b>	855   <b>1051,65</b>
<b>1, 2, 3</b>	1558   <b>1916,34</b>
<b>EI 60</b>	Farba Poliestrowa
<b>pełne</b>	1072   <b>1318,56</b>
<b>1, 2, 3*</b>	1998   <b>2457,54</b>



zawias samodomykający



ramka

### AKCESORIA:

- Dwa zawiasy trójelementowe, jeden z nich jest zawiasem nośnym, a drugi dzięki umieszczonej w nim sprężynie umożliwia samozamykanie drzwi
- Zamek wpuszczany zapadkowy pod wkładkę patentową
- Kołek antywyważeniowy
- Komplet klamek z szyldami
- Szyba ognioodporna przezroczysta

### OŚCIEŻNICE:

- Ościeżnica metalowa kątowna o szerokości profilu 84 mm (EI30) oraz 110 mm (EI60). Wykonana z blachy stalowej, dwustronnie ocynkowanej ogniowo, o grubości 1,5 mm. Wyposażona w uszczelkę przymykową oraz uszczelkę pęczniącą.
- Możliwość zamówienia ościeżnicy metalowej w dwóch wersjach:
  - ościeżnica kierunkowa (prawa/lewa) – do postawienia na gotowej posadzce – poziom „0”, próg za dopłatą (EI 30 i EI 60).
  - ościeżnica uniwersalna – do zalania w wylewce posadzki – poziom „-30” – wyposażona w element progowy (EI 30).

### UWAGI:

- Drzwi metalowe EI30 – Aprobata Techniczna AT-15-7236/2013, ITB Warszawa.
- Drzwi metalowe EI60 wymagają dopuszczenia do jednostkowego stosowania.
- W celu spełnienia warunków aprobaty dla drzwi do użytku zewnętrznego, we wzorach przeszklonych konieczne jest zastosowanie szyby o specjalnych parametrach – cena i termin realizacji do uzgodnienia z działem Kontraktów Porta, patrz str. 208.

### DOPLĄTY:

• rozmiar „100” dla skrzydeł metalowych EI60	100   <b>123,00</b>
• wizjer ognioodporny	55   <b>67,65</b>
• próg metalowy	70   <b>86,10</b>
• wzmocnienie pod dodatkowy samozamykacz	65   <b>79,95</b>

# Zestawienie parametrów technicznych

Klasa Mechaniczna				Antywłamaniowość			Ognioodporność Dymoszczelność			Dźwiękoszczelność				Specjalistyczne
klasa 1	klasa 2	klasa 3	klasa 4	klasa 2	klasa 3	klasa C	EI 30	EI 60	Sa, Sm	Rw 27dB D1,25	Rw 32dB D1,30	Rw 37dB D1,35	Rw 42dB D1,40	klasa 2

## DRZWI WEWNĄTRZLOKALOWE

Płytowe	●	○	●	○	○	○	○	○	○	○	○	○	○	○	○
Ramowo-płycinowe	○	●	○	○	○	○	○	○	○	○	○	○	○	○	○
Metalowe lakierowane	●	●	●	○	○	○	○	○	○	○	○	○	○	○	○
Metalowe ze stali nierdzewnej	●	●	●	○	○	○	○	○	○	○	○	○	○	○	○







## DRZWI WEWNĘTRZNE WEJŚCIOWE

GRANIT	○	○	○	●	○	●	●	● typ II	○	●	○	●	○	○	○
GRANIT PS	○	○	○	●	○	●	○	● typ II	○	●	○	●	○	○	○
AGAT	○	○	●	○	○	○	○	○	○	○	○	●	○	○	○
OPAL	○	○	●	○	●	○	○	○	○	○	○	●	○	○	○
KWARC	○	○	○	○	●	○	○	●	○	●	○	●	○	○	○



## DRZWI TECHNICZNE

EI 30	○	○	●	○	○	○	○	●	○	●	○	●	○	○	○
EI 30 metalowe	○	●	○	○	○	○	○	●	○	○	○	○	○	○	○
EI 60	○	○	●	○	○	○	○	○	●	●	○	●	○	○	○
27 dB	○	○	●	○	○	○	○	○	○	○	○	●	○	○	○
32 dB	○	○	●	○	○	○	○	○	○	○	○	●	○	○	○
37 dB	○	○	●	○	○	○	○	● bez PS	○	● bez PS	○	○	○	●	○
42 dB	○	○	●	○	○	○	○	● bez PS	○	● bez PS	○	○	○	○	●
AQUA	●	○	○	○	○	○	○	○	○	○	○	○	○	○	●
ENDURO	○	○	●	○	○	○	○	○	○	○	○	○	○	○	○



# Zestawienie parametrów technicznych

PRZYKŁADOWE ZASTOSOWANIE	PARAMETRY	DRZWI PROPONOWANE PRZEZ PORTA
Drzwi wejściowe do mieszkań		OPAL, GRANIT typ 1 i 2, GRANIT PS typ 1 i 2
Drzwi wejściowe do mieszkań		AGAT, OPAL, KWARC, GRANIT typ 1 i 2, GRANIT PS typ 1 i 2
Drzwi wejściowe do mieszkań w budynkach o wysokości powyżej 25 m (od 9 piętra)		KWARC, GRANIT, GRANIT PS typ 2
Drzwi między strefami p.poż. (budynki bez przedsionków p.poż.)		EI 30, EI 60
Drzwi do kotłowni		EI 60
Drzwi do garaży (nie dotyczy budynków jednorodzinnych)		EI 30, EI 60

## ■ HOTELE, DOMY WZASOWE, PENSJONATY, ITP.

PRZYKŁADOWE ZASTOSOWANIE	PARAMETRY	DRZWI PROPONOWANE PRZEZ PORTA
Drzwi do pokoi w budynkach niskich (do 4 piętra)	wg projektu	27 dB, 32 dB, 42 dB, EI 30, EI 60
Drzwi do pokoi w budynkach wysokich (od 4 piętra)		EI 30, EI 60, 42 dB
Drzwi między strefami p.poż. (budynki bez przedsionków p.poż.)		EI 30, EI 60

## ■ BUDYNKI MIESZKALNE

PRZYKŁADOWE ZASTOSOWANIE	PARAMETRY	DRZWI PROPONOWANE PRZEZ PORTA
Pokoje do pracy	wg projektu	27 dB
Pokoje do pracy wymagającej koncentracji	wg projektu	27 dB, 32 dB
Gabinety dyrektorskie	wg projektu	27 dB, 32 dB, 42 dB
Gabinety lekarskie		27 dB, 32 dB, 42 dB
Drzwi między strefami p. poż. (budynki bez przedsionków p. poż.)		EI 60

**UWAGA!** Powyższa tabela zawiera ogólne wymogi p.poż. dotyczące budynków, podane w niej parametry należy zweryfikować i dostosować indywidualnie do określonego obiektu. Na podst. rozporządzenia Ministra Infrastruktury z dnia 12 kwietnia 2002 r. w sprawie warunków technicznych jakim powinny odpowiadać budynki i ich usytuowanie (Dz. U. Nr 75/2002, poz. 690).



# OŚCIEŻNICE NAŚWIETLA

MINIMAX

Porta SYSTEM

Porta SYSTEM ELEGANCE

Ościeżnica LEVEL

Porta RENOVA

Porta SYSTEM GK

Villadora RETRO

Villadora MODERN

Naświetla

Regulowana

Regulowana PS „na kant”

Kątowa MAŁA, DUŻA, AGAT, OPAL

Kątowa DUŻA SKŁADANA

PROJEKT, PROJEKT Premium

## Do skrzydeł przylgowych

Ościeżnice polecane do zastosowania wszędzie tam, gdzie nie jest wymagana regulacja przy zakresie muru.

Ościeżnice 100 mm stanowią komplet do wszystkich skrzydeł wewnątrzlokalowych.

Ościeżnice 60 mm dostępne do skrzydeł wewnątrzlokalowych w okleinie Portadecor i Portasynchro 3D.

### KOLORYSTYKA

Portadecor  
Portasynchro 3D  
Portacortex  
Super Matt

★★★

Portadur  
Drewnopodobna PCV  
Naturalna Standard  
Naturalna Satin  
Naturalna Select  
Farba Akrylowa UV

★★★★

Portaperfect 3D  
CPL HQ

★★★★★

**5**  
LAT  
GWARANCJI

### PRZEKRÓJ OŚCIEŻNICY



60 mm,  
wersja podstawowa  
(bez listew maskujących)

60 mm,  
okleina syntetyczna  
(z listwami maskującymi)

100 mm,  
okleina syntetyczna  
lub naturalna  
(z listwami maskującymi)

### PRZYKŁADY MONTAŻU

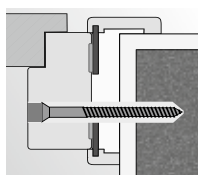

montaż na piankę  
i kotwy w ścianie  
muruwanej

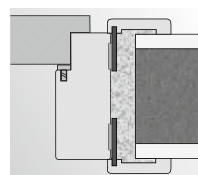

montaż na piankę  
w ścianie murowanej

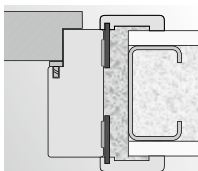

montaż na piankę  
w ścianie z płyty  
kartonowo-gipsowej

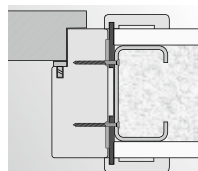

montaż na wkręty  
w ścianie z płyty  
kartonowo-gipsowej



## CENNIK NETTO | BRUTTO PLN

### CENY OŚCIEŻNIC MINIMAX

MODELE	Portadecor (kolor Biały)		Portadecor (pozostałe kolory), Portasynchro 3D		Portaperfect 3D		CPL HQ, Portadur, Portacortex, Super Matt	
	jednoskrz.	dwuskrzydł.	jednoskrz.	dwuskrzydł.	jednoskrz.	dwuskrzydł.	jednoskrz.	dwuskrzydł.
<b>MINIMAX 60 mm</b>	129   <b>158,67</b>	193   <b>237,39</b>	139   <b>170,97</b>	208   <b>255,84*</b>	–	–	–	–
<b>MINIMAX 100 mm</b>	139   <b>170,97</b>	208   <b>255,84</b>	139   <b>170,97</b>	208   <b>255,84</b>	159   <b>195,57</b>	238   <b>292,74</b>	219   <b>269,37</b>	328   <b>403,44</b>
<b>Listwy płaskie**</b>	45   <b>55,35</b>	54   <b>66,42</b>	45   <b>55,35</b>	54   <b>66,42</b>	52   <b>63,96</b>	78   <b>95,94</b>	61   <b>75,03</b>	91   <b>111,93</b>
<b>Listwy zaokrąglone**</b>	55   <b>67,65</b>	70   <b>86,10</b>	55   <b>67,65</b>	70   <b>86,10</b>	55   <b>67,65</b>	82   <b>100,86</b>	65   <b>79,95</b>	79   <b>97,17</b>
<b>Ćwierćwałek***</b>	13   <b>15,99</b>				15   <b>18,45</b>		15   <b>18,45</b>	

MODELE	Okleina Drewnopodobna PCV		Okleiny naturalne Select		Farba Akrylowa UV, Okleina naturalna Standard oraz naturalna Satin	
	jednoskrz.	dwuskrzydł.	jednoskrz.	dwuskrzydł.	jednoskrz.	dwuskrzydł.
<b>MINIMAX 60 mm</b>	–	–	–	–	–	–
<b>MINIMAX 100 mm</b>	229   <b>281,67</b>	343   <b>421,89</b>	299   <b>367,77</b>	448   <b>551,04</b>	349   <b>429,27</b>	523   <b>643,29</b>
<b>Listwy płaskie**</b>	78   <b>95,94</b>	96   <b>118,08</b>	88   <b>108,24</b>	132   <b>162,36</b>	106   <b>130,38</b>	159   <b>195,57</b>
<b>Listwy zaokrąglone**</b>	83   <b>102,09</b>	103   <b>126,69</b>	88   <b>108,24</b>	132   <b>162,36</b>	106   <b>130,38</b>	159   <b>195,57</b>
<b>Ćwierćwałek***</b>	18   <b>22,14</b>		23   <b>28,29</b>		27   <b>33,21</b>	

\* MINIMAX 60 mm bez kolorów Jesion Capri.

\*\* Komplet na jedną stronę.

\*\*\* Cena za 1 szt. długości 2150 mm.

Ościeżnice są dostępne w wersji nielakierowanej (do wykończenia samodzielnego) w cenie niższej o 11 zł (netto) od ceny ościeżnicy polakierowanej pojedynczej oraz o 16 zł (netto) od podwójnej. Listwy w wersji nielakierowanej w cenie niższej o 6 zł (netto) od ceny kompletu listw polakierowanych pojedynczych oraz o 9 zł (netto) – od podwójnych.

Ościeżnice, listwy maskujące i ćwierćwałek są dostępne również w okleinie syntetycznej do samodzielnego lakierowania – w cenie ościeżnic i listw w okleinie drewnopodobnej Portadecor.

### KONSTRUKCJA OŚCIEŻNICY

Ościeżnica składa się z:

- belki poziomej oraz dwóch belek pionowych wykonanych z MDF-u, wyposażonych w odpowiednie okucia i akcesoria,
- listw opaskowych (wyposażenie za dopłatą),
- ćwierćwałka (wyposażenie za dopłatą).

Ościeżnica jest produkowana i dostarczana do Klienta w postaci kompletu elementów przeznaczonych do składania na miejscu budowy.

Ościeżnica MINIMAX dla skrzydeł Porta GRANDE oklejona folią gruntującą oraz wykończona emalią RAL utwardzaną UV.

### AKCESORIA – W CENIE OŚCIEŻNICY MINIMAX 60 mm

(dostępne tylko w okleinach Portadecor)

- Dwa zawiasy czopowe standard lub zawiasy PRIME za dopłatą
- Trzy zawiasy w ościeżnicy o wymiarze „100”
- Odbojniki
- Dyble, zaślepki
- Nakładki zabezpieczające dół ościeżnicy przed zawilgoceniem

### AKCESORIA – W CENIE OŚCIEŻNICY MINIMAX 100 mm

Okleiny syntetyczne:

- Dwa zawiasy czopowe standard lub zawiasy PRIME za dopłatą
- Trzy zawiasy w ościeżnicy o wymiarze „100” oraz we wszystkich rozmiarach ościeżnicy w okleinie Portadur

### Okleiny naturalne:

- Dwa komplety zawiasów PRIME
- Trzy komplety zawiasów PRIME w ościeżnicy o wymiarze „90” i „100” oraz we wszystkich okleinach naturalnych select
- Uszczelka gumowa na obwodzie ościeżnicy
- Nakładki zabezpieczające dół ościeżnicy przed zawilgoceniem

### ROZMIAR OŚCIEŻNICY, patrz str. 194, Tabela 1

Szerokość 60 mm oraz szerokość 100 mm.

„60”, „70”, „80”, „90”, „100” i dowolna kombinacja tych rozmiarów przy drzwiach dwuskrzydłowych.

### UWAGI

- Aprobata Techniczna AT-15-5664/2012, ITB Warszawa.
- Montaż ościeżnicy należy wykonać w pomieszczeniach z ostatecznie wykończonymi ścianami (np. tapety) i podłogą (np. parkiet).
- Ościeżnicę o szerokości 100 mm można również zamawiać w wersji „tunel” (tj. wykonaną bez wrębu oraz uszczelki, zawiasów i zaczepu zamka).

### DOPLĄTY

- listwy maskujące płaskie lub zaokrąglone (str. 184)
- ćwierćwałek (str. 184)
- zawiasy PRIME 20 | **24,60**
- ościeżnica, listwy pokryte okleiną naturalną Dąb Biały (RAL 9016) 19 | **23,37**
- ćwierćwałek pokryty okleiną naturalną Dąb Biały (RAL 9016) 9 | **11,07**

## Ościeżnica regulowana z listwami 60 mm oraz 80 mm

Łatwa w montażu ościeżnica regulowana Porta SYSTEM stanowi komplet wraz ze wszystkimi rodzajami skrzydeł wewnątrzlokalowych.

Moduł Retro pozwoli Państwu uzyskać zupełnie odmienną i nową stylizację drzwi.

### KOLORYSTYKA

Portadecor  
Portasynchro 3D  
Portacortex  
Super Matt

★★★

Portadur  
Drewnopodobna PCV  
Naturalna Standard  
Naturalna Satin  
Naturalna Select  
Farba Akrylowa UV

★★★★

Portaperfect 3D  
CPL HQ

★★★★★

**5**  
LAT  
GWARANCJI

### PRZEKRÓJ OŚCIEŻNICY

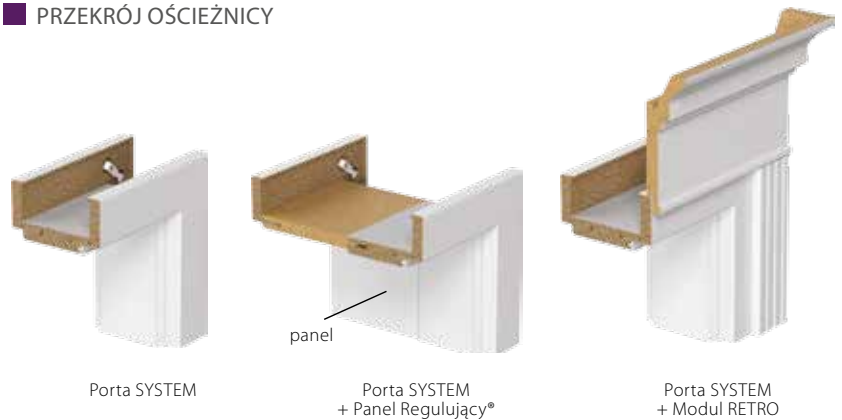

### ZAKRES REGULACJI OŚCIEŻNICY

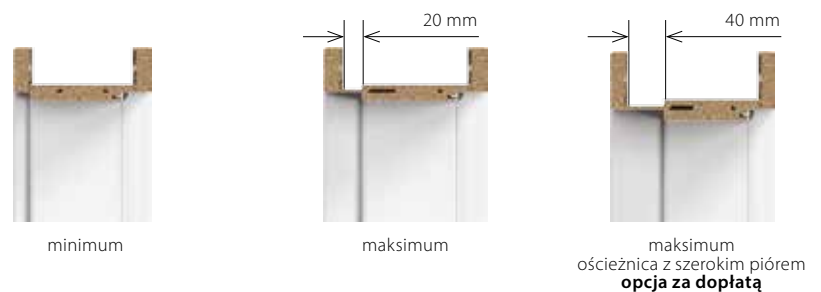

### ZAKRES SZEROKOŚCI PANELU REGULUJĄCEGO

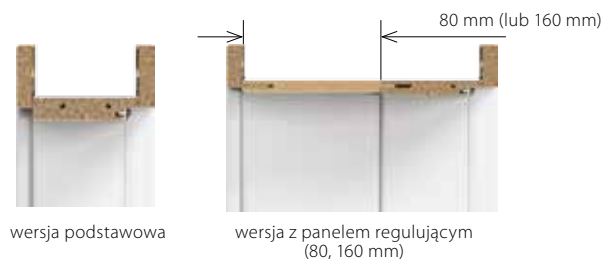

Zobacz nowe rozwiązania (kątownik 60 lub 80 mm):  
[www.porta.com.pl/dm/szerokaopaska.wmv](http://www.porta.com.pl/dm/szerokaopaska.wmv)

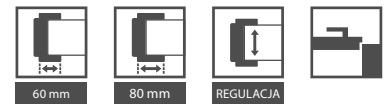

## CENNIK NETTO | BRUTTO PLN

### CENY OŚCIEŻNIC PORTA SYSTEM

ZAKRES SZEROKOŚCI MURU	Portadecor, Portasynchro 3D		Portacortex, Super Matt, Portadur, Portaperfect 3D, CPL HQ		Okleina Drewnopodobna PCV		Farba Akrylowa UV, Okleiny naturalne Select, Unikalne okleiny naturalne Villadora		Okleiny naturalne Standard oraz naturalne Satin	
	jednoskrz.	dwuskrzydł.	jednoskrz.	dwuskrzydł.	jednoskrz.	dwuskrzydł.	jednoskrz.	dwuskrzydł.	jednoskrz.	dwuskrzydł.
<b>A</b> 75 ÷ 95	224   275,52	336   413,28	234   287,82	351   431,73	304   373,92	456   560,88	482   592,86	723   889,29	539   662,97	808   993,84
<b>B, C</b> 95 ÷ 115 120 ÷ 140	234   287,82	351   431,73	239   293,97	358   440,34	319   392,37	478   587,94	497   611,31	745   916,35	549   675,27	823   1012,29
<b>D, E</b> 140 ÷ 160 160 ÷ 180	254   312,42	381   468,63	269   330,87	403   495,69	344   423,12	516   634,68	527   648,21	790   971,70	579   712,17	868   1067,64
<b>F, G, H</b> 180 ÷ 200 200 ÷ 220 220 ÷ 240	274   337,02	411   505,53	284   349,32	426   523,98	374   460,02	561   690,03	559   687,57	838   1030,74	609   749,07	913   1122,99
<b>I, J, K</b> 240 ÷ 260 260 ÷ 280 280 ÷ 300	314   386,22	471   579,33	319   392,37	478   587,94	439   539,97	658   809,34	631   776,13	946   1163,58	689   847,47	1033   1270,59

### CENY PANELU REGULUJĄCEGO® DO OŚCIEŻNICY PORTA SYSTEM

ZAKRES SZEROKOŚCI MURU	Portadecor, Portasynchro 3D		Portacortex, Super Matt, Portadur, Portaperfect 3D, CPL HQ		Okleina Drewnopodobna PCV		Farba Akrylowa UV, Okleiny naturalne Select, Unikalne okleiny naturalne Villadora		Okleiny naturalne Standard oraz naturalne Satin	
	jednoskrz.	dwuskrzydł.	jednoskrz.	dwuskrzydł.	jednoskrz.	dwuskrzydł.	jednoskrz.	dwuskrzydł.	jednoskrz.	dwuskrzydł.
<b>typ A</b> (80 mm) poziom	12   14,76	18   19,68	13   13,53	20   22,14	16   17,22	21   23,37	22   24,60	38   44,28	33   38,13	55   65,19
<b>typ B</b> (160 mm) poziom	18   22,14	24   27,06	19   20,91	26   29,52	20   22,14	27   30,75	33   38,13	47   55,35	55   65,19	80   95,94
<b>typ A</b> (80 mm) pion (kpl.)	42   51,66		46   54,12		50   59,04		80   95,94		93   111,93	
<b>typ B</b> (160 mm) pion (kpl.)	61   72,57		66   78,72		70   83,64		120   145,14		146   177,12	

### CENY MODUŁU RETRO DO OŚCIEŻNICY PORTA SYSTEM (komplet na jedną stronę)

ZAKRES SZEROKOŚCI MURU	Portadecor, Portasynchro 3D		Portacortex, Super Matt, Portadur, Portaperfect 3D, CPL HQ		Okleina Drewnopodobna PCV		Farba Akrylowa UV, Okleiny naturalne Select, Unikalne okleiny naturalne Villadora		Okleiny naturalne Standard oraz naturalne Satin	
	jednoskrz.	dwuskrzydł.	jednoskrz.	dwuskrzydł.	jednoskrz.	dwuskrzydł.	jednoskrz.	dwuskrzydł.	jednoskrz.	dwuskrzydł.
<b>korona</b>	102   125,46	153   188,19	103   126,69	154   189,42	106   130,38	159   195,57	125   153,75	187   230,01	152   186,96	228   280,44
<b>listwy ozdobne pion (kpl.)</b>	72   88,56		79   97,17		81   99,63		112   137,76		134   164,82	
<b>komplet (korona + listwy)</b>	174   214,02	225   276,75	182   223,86	233   286,59	187   230,01	240   295,20	237   291,51	299   367,77	286   351,78	362   445,26

### KONSTRUKCJA OŚCIEŻNICY

Ościeżnica składa się z:

- belek głównych: poziomej oraz dwóch pionowych wykonanych z materiałów drewnopochodnych,
- listew opaskowych (60, 80 mm).

Ościeżnica Porta SYSTEM jest produkowana i dostarczana do Klienta w postaci kompletu elementów przeznaczonych do składania na miejscu budowy.

Porta SYSTEM dla skrzydeł Porta GRANDE oklejona folią gruntującą oraz wykończona emalią RAL utwardzaną UV.

### AKCESORIA – W CENIE OŚCIEŻNICY

Okleiny syntetyczne:

- Dwa zawiasy czopowe standard lub zawiasy PRIME za dopłatą
- Trzy zawiasy w ościeżnicy o wymiarze „100” oraz we wszystkich rozmiarach ościeżnicy w okleinie Portadur

Okleiny naturalne:

- Dwa komplety zawiasów PRIME
- Trzy komplety zawiasów PRIME w ościeżnicy o wymiarze „90” i „100” oraz we wszystkich okleinach naturalnych select
- Uszczelka gumowa na obwodzie ościeżnicy

### ROZMIAR OŚCIEŻNICY, patrz str. 194, Tabela 1

Dla zakresów szerokości muru (A-K) „60”, „70”, „80”, „90”, „100”, „110” i „120” ÷ „200” oraz jednoskrzydłowe „60” ÷ „90” z dostawką „40”!

### UWAGI

- Aprobata Techniczna AT-15-5664/2012, ITB Warszawa.
- Montaż ościeżnicy należy wykonać w pomieszczeniach z ostatecznie wykończonymi ścianami (np. tapety) i podłogą (np. parkiet).
- Ościeżnicę można również zamawiać w wersji „tunel” (tj. wykonaną bez wrębu oraz uszczelki, zawiasów i zaczepu zamka).
- Moduł RETRO niedostępny w pokryciu CPL HQ.

1 Dotyczy tylko ościeżnicy w naturalnej okleinie.

### DOPLĄTY (OPCJE)

- wzmocnienie pod samozamykacz 39 | 47,97
- pokrycie okleiną naturalną Dąb Biały (RAL 9016) 49 | 60,27
- pokrycie okleiną naturalną Dąb Biały (RAL 9016) dla pilastrów 15 | 18,45
- pokrycie okleiną naturalną Dąb Biały (RAL 9016) dla korony 19 | 23,37
- zawiasy PRIME 20 | 24,60

# Porta SYSTEM ELEGANCE

od 454,- | **558,42**

cena ościeżnicy netto | brutto (PLN)

## Ościeżnica regulowana bezprzylgowa z listwami 80 mm

Ościeżnica wewnątrzlokalowa dedykowana skrzydłom drzwiowym przygotowanym w wersji bezprzylgowej. Łatwa w montażu ościeżnica regulowana.

### KOLORYSTYKA

Portadecor  
Portasynchro 3D  
Portacortex  
Super Matt

★★★

Portadur  
Drewnopodobna PCV  
Naturalna Standard  
Naturalna Satin  
Naturalna Select  
Farba Akrylowa UV

★★★★

Portaperfect 3D  
CPL HQ

★★★★★

### PRZEKRÓJ OŚCIEŻNICY



### ZAKRES REGULACJI OŚCIEŻNICY

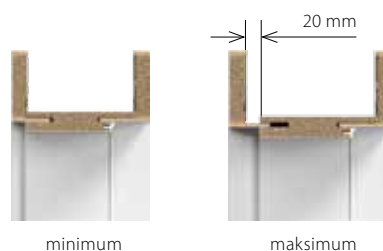

### PRZYGOTOWANIE OTWORÓW DRZWIOWYCH

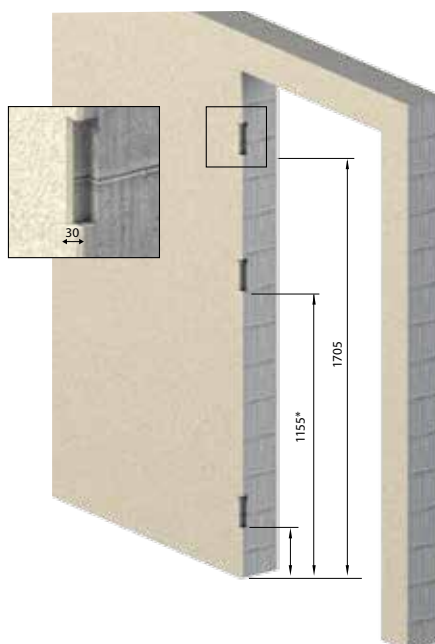

### OŚCIEŻNICA DEDYKOWANA DLA KOLEKCJI SKRZYDEŁ PORTA GRANDE

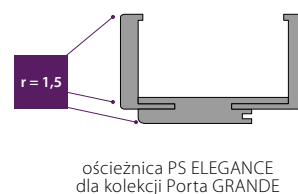

\* środkowy zawias tylko w rozmiarze 100

Podczas przygotowania otworu w ścianie w celu zamontowania ościeżnicy Porta SYSTEM ELEGANCE należy pamiętać o wykonaniu podkuć/wcięć w miejscach występowania gniazd zawiasów mocowanych w ościeżnicy (dotyczy wersji z zawiasami 3D).

**5**  
LAT  
GWARANCJI



## CENNIK NETTO | BRUTTO PLN

### CENY OŚCIEŻNICY PORTA SYSTEM ELEGANCE Z ZAWIASAMI 3D

ZAKRES SZEROKOŚCI MURU		Portadecor, Portasynchro 3D		Portaperfect 3D, CPL HQ, Portadur, Portacortex, Super Matt		Okleina Drewnopodobna PCV		Farba Akrylowa UV, Okleiny naturalne Select, Unikalne okleiny naturalne Villadora		Okleiny naturalne Standard oraz naturalne Satin	
		jednoskrz.	dwuskrzydł.	jednoskrz.	dwuskrzydł.	jednoskrz.	dwuskrzydł.	jednoskrz.	dwuskrzydł.	jednoskrz.	dwuskrzydł.
B, C	95 ÷ 115 120 ÷ 140	454   558,42	681   837,63	504   619,92	756   929,88	564   693,72	846   1040,58	739   908,97	1108   1362,84	789   970,47	1183   1455,09
D, E	140 ÷ 160 160 ÷ 180	464   570,72	696   856,08	519   638,37	778   956,94	574   706,02	861   1059,03	759   933,57	1138   1399,74	809   995,07	1213   1491,99
F, G, H	180 ÷ 200 200 ÷ 220 220 ÷ 240	474   583,02	711   874,53	529   650,67	793   975,39	584   718,32	876   1077,48	789   970,47	1183   1455,09	829   1019,67	1243   1528,89
I, J, K	240 ÷ 260 260 ÷ 280 280 ÷ 300	494   607,62	741   911,43	559   687,57	838   1030,74	604   742,92	906   1114,38	829   1019,67	1243   1528,89	879   1081,17	1318   1621,14

PROMOCJA! Rabat 100 zł za ościeżnicę z zawiasami standard.



zawias standard (drzwi zamknięte)\*



zawias standard (drzwi otwarte)\*

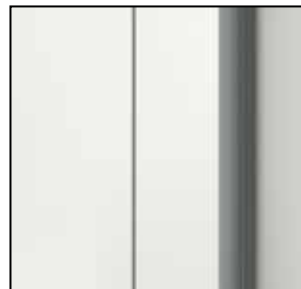

zawias 3D (drzwi zamknięte)



zawias 3D (drzwi otwarte)

#### KONSTRUKCJA OŚCIEŻNICY

Ościeżnica składa się z:

- belek głównych: poziomej oraz dwóch pionowych wykonanych z materiałów drewnopodobnych i wyposażonych w niezbędne okucia i akcesoria,
- listew opaskowych.

Promień listwy kątownika „na kant” dla oklein naturalnych Standard, Select, Satin. Promień listwy kątownika 1,5 mm dla oklein: Portadecor, Portasynchro 3D, Portadur i Portacortex, Super Matt, Portaperfect 3D. Promień listwy kątownika 3 mm dla oklein: CPL HQ 0,2 mm i drewnopodobna PCV.

Ościeżnica Porta SYSTEM ELEGANCE jest produkowana i dostarczana do Klienta w postaci kompletu elementów przeznaczonych do składania na miejscu budowy. PS ELEGANCE dla skrzydeł Porta GRANDE oklejona folią gruntującą oraz wykończona emalią RAL utwardzaną UV.

#### AKCESORIA – W CENIE OŚCIEŻNICY

- Dwa komplety zawiasów regulowanych 3D lub zawiasów standard
- Uszczelka gumowa na obwodzie ościeżnicy

#### ROZMIAR OŚCIEŻNICY, patrz str. 194, Tabela 1

W dziesięciu zakresach szerokości muru, od 95 mm do 300 mm: „60”, „70”, „80”, „90”, „100” i „120” ÷ „200”.

#### UWAGI

- Aprobata Techniczna AT-15-5664/2012, ITB Warszawa.
- Montaż ościeżnicy należy wykonać w pomieszczeniach z ostatecznie wykończonymi ścianami (np. tapety) i podłogą (np. parkiet).
- Ze względu na zaczep zawiasów należy pamiętać o uwzględnieniu tego elementu przy wykonywaniu otworu montażowego, patrz Instrukcja.
- Zawiasy STANDARD i 3D posiadają inne frezowanie gniazda.
- Ościeżnicę można również zamawiać w wersji „tunel” (tj. wykonaną bez wżębu oraz uszczelki, zawiasów i zaczepu zamka) – dostępne od maja 2014.

\* Zawias standard można stosować tylko do skrzydeł o wadze nieprzekraczającej 32 kg. Tabele wagowe skrzydeł dostępne pod adresem: [www.porta.com.pl/waga](http://www.porta.com.pl/waga)

#### DOPŁATY

- trzeci zawias 3D w ościeżnicach „100” 66 | **81,18**
- trzeci zawias standard w ościeżnicach „100” 33 | **40,59**
- wzmocnienie pod samozamykacz 39 | **47,97**
- pokrycie okleiną naturalną Dąb Biały (RAL 9016) 49 | **60,27**

# Ościeżnica LEVEL

od 374,- | **460,02\***

cena ościeżnicy netto | brutto (PLN)

## Przejdź na wyższy poziom

Ościeżnica regulowana z listwami 80 mm, bezprzylgowa z panelem górnym o wysokości 20 lub 100 cm.

### KOLORYSTYKA

Portadecor  
Portasynchro 3D  
Super Matt

★★★

Naturalna Standard  
Naturalna Satin  
Naturalna Select  
Farba Akrylowa UV

★★★★

Portaperfect 3D  
CPL HQ – Porta KONTRAKT

★★★★★

### WYSOKOŚĆ GÓRNEGO PANELU

Możliwość samodzielnego skrótu do wymaganej wysokości.



panel 20 cm



panel 100 cm

### PROFILE OŚCIEŻNICY LEVEL

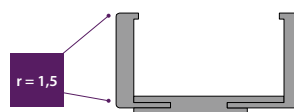

Okleiny Syntetyczne,  
Farba Akrylowa UV

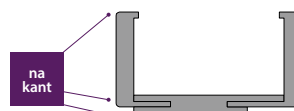

Okleiny Naturalne

### ZAKRES REGULACJI OŚCIEŻNICY



minimum



maksimum

\* bez paneli górnych

**5**  
LAT  
GWARANCJI



## CENNIK NETTO | BRUTTO PLN

### CENY OŚCIEŻNICY LEVEL Z ZAWIASAMI 3D

ZAKRES SZEROKOŚCI MURU	Portadecor, Portasynchro 3D	Portaperfect 3D, Super Matt	Farba Akrylowa UV	Okleiny naturalne Select, Unikalne okleiny naturalne Villadora	Okleiny naturalne Standard oraz naturalne Satin
	jednoskrzydłowe	jednoskrzydłowe	jednoskrzydłowe	jednoskrzydłowe	jednoskrzydłowe
<b>BAZA OŚCIEŻNICY</b>					
<b>B, C</b>   95 ÷ 115 120 ÷ 140	374   <b>460,02</b>	424   <b>521,52</b>	634   <b>779,82</b>	699   <b>859,77</b>	759   <b>933,57</b>
<b>D, E</b>   140 ÷ 160 160 ÷ 180	384   <b>472,32</b>	434   <b>533,82</b>	654   <b>804,42</b>	709   <b>872,07</b>	769   <b>945,87</b>
<b>F, G, H</b>   180 ÷ 200 200 ÷ 220 220 ÷ 240	394   <b>484,62</b>	444   <b>546,12</b>	664   <b>816,72</b>	729   <b>896,67</b>	789   <b>970,47</b>
<b>I, J, K</b>   240 ÷ 260 260 ÷ 280 280 ÷ 300	414   <b>509,22</b>	474   <b>583,02</b>	684   <b>841,32</b>	759   <b>933,57</b>	819   <b>1007,37</b>

### PANELE GÓRNE

<b>200 mm (2x)</b>	99   <b>121,77</b>	119   <b>146,37</b>	199   <b>244,77</b>	249   <b>306,27</b>	279   <b>343,17</b>
<b>1000 mm (2x)</b>	299   <b>367,77</b>	349   <b>429,27</b>	399   <b>490,77</b>	449   <b>552,27</b>	489   <b>601,47</b>
<b>200 i 1000 mm (1/1)</b>	229   <b>281,67</b>	269   <b>330,87</b>	299   <b>367,77</b>	359   <b>441,57</b>	409   <b>503,07</b>

ościeżnica LEVEL  
(komplet)

=

baza ościeżnicy

+

panele górne



Zobacz montaż ościeżnicy LEVEL:  
[www.porta.com.pl/dm/montazosclevel.wmv](http://www.porta.com.pl/dm/montazosclevel.wmv)

### KONSTRUKCJA OŚCIEŻNICY

Ościeżnica składa się z:

- belek głównych: poziomej (nadproże z piórami łączącymi panel) oraz dwóch pionowych wykonanych z materiałów drewnopochodnych i wyposażonych w niezbędne okucia i akcesoria,
- listew opaskowych (80 mm),
- 2 paneli poziomych (zamawiane jako osobna pozycja).

Promień listwy kątownika „na kant” dla oklein naturalnych Standard, Select, Satin. Promień listwy kątownika 1,5 mm dla oklein: Portadecor, Portasynchro 3D, Portacortex, Super Matt, Portaperfect 3D. Ościeżnica LEVEL jest produkowana i dostarczana do Klienta w postaci kompletu elementów przeznaczonych do składania na miejscu budowy.

Ościeżnica LEVEL dla skrzydeł Porta GRANDE oklejona folią gruntującą oraz wykończona emalią RAL utwardzaną UV.

Usłojenie poziome jedynie dla kolorów Jesion Capri 1, 2, 3.

### AKCESORIA – W CENIE OŚCIEŻNICY

- Dwa komplety zawiasów regulowanych 3D lub zawiasów standard
- Uszczelka gumowa na obwodzie ościeżnicy

### ROZMIAR OŚCIEŻNICY, patrz str. 194, Tabela 1

W dziesięciu zakresach szerokości muru, od 95 mm do 300 mm: „60”, „70”, „80”, „90”, „100”.

Ościeżnica dwuskrzydłowa – Porta KONTRAKT, patrz str. 208.

### UWAGI

- Aprobata Techniczna AT-15-5664/2012, ITB Warszawa.
- Montaż ościeżnicy należy wykonać w pomieszczeniach z ostatecznie wykończonymi ścianami (np. tapety) i podłogą (np. parkiet).
- Ze względu na zaczep zawiasów należy pamiętać o uwzględnieniu tego elementu przy wykonywaniu otworu montażowego, patrz Instrukcja.
- \* Zawias standard można stosować tylko do skrzydeł o wadze nieprzekraczającej 32 kg. Tabele wagowe skrzydeł dostępne pod adresem: [www.porta.com.pl/waga](http://www.porta.com.pl/waga)

### DOPLĄTY

- trzeci zawias 3D w ościeżnicach „100” 66 | **81,18**
- wzmocnienie pod samozamykacz 39 | **47,97**
- pokrycie okleiną naturalną Dąb Biały (RAL 9016) 49 | **60,27**



Ościeżnica w wersji dwuskrzydłowej, oraz w CPL HQ w Porta KONTRAKT, patrz str. 208



# Ościeżnica RENOVA

od 299,- | **367,77**

cena ościeżnicy netto | brutto (PLN)

## Prosta mieszkanie odnowa

Nadaj swojemu mieszkaniu niepowtarzalny charakter.

Rozwiązanie umożliwia wymianę drzwi bez potrzeby demontażu starej ościeżnicy.

### KOLORYSTYKA

Portadecor  
Portasynchro 3D  
Portacortex  
Super Matt

★★★

Portadur  
Drewnopodobna PCV

★★★★

Portaperfect 3D  
CPL HQ

★★★★★

### PRZEKRÓJ OŚCIEŻNICY



### ZAKRES REGULACJI OŚCIEŻNICY

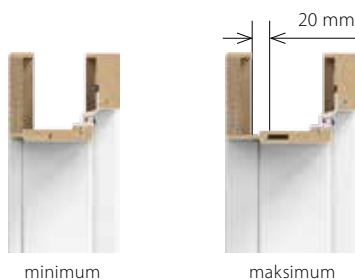

**5**  
LAT  
GWARANCJI

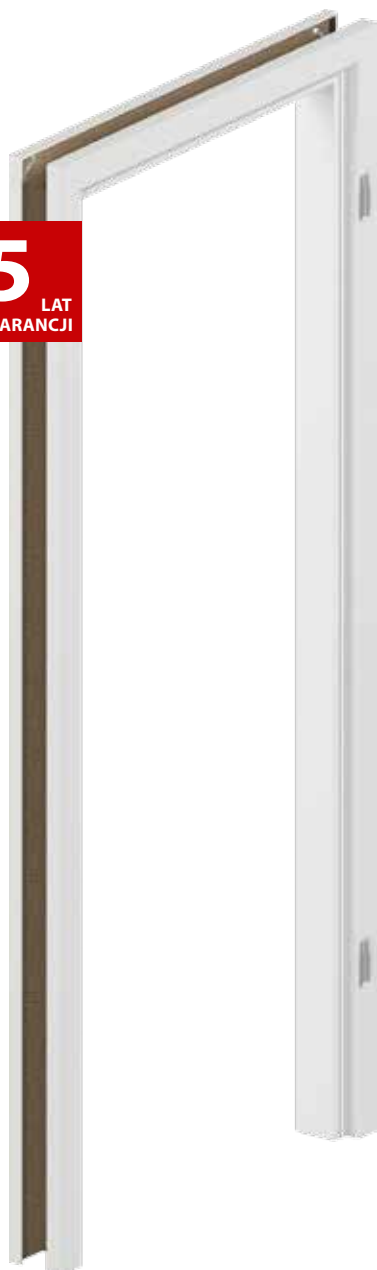



## CENNIK NETTO | BRUTTO PLN

### CENY OŚCIEŻNICY RENOVA

ZAKRES SZEROKOŚCI MURU	Portadecor, Portasynchro 3D		Portaperfect 3D, CPL, Portadur, Portacortex, Super Matt		Okleina Drewnopodobna PCV	
	jednoskrzydłowe		jednoskrzydłowe		jednoskrzydłowe	
<b>BAZA OŚCIEŻNICY</b>						
<b>5, A</b>	55 ÷ 75 75 ÷ 95	299   <b>367,77</b>	329   <b>404,67</b>	344   <b>423,12</b>		
<b>B, C</b>	95 ÷ 115 120 ÷ 140	309   <b>380,07</b>	339   <b>416,97</b>	354   <b>435,42</b>		
<b>D, E</b>	140 ÷ 160 160 ÷ 180	314   <b>386,22</b>	349   <b>429,27</b>	364   <b>447,72</b>		
<b>F, G, H</b>	180 ÷ 200 200 ÷ 220 220 ÷ 240	319   <b>392,37</b>	359   <b>441,57</b>	404   <b>496,92</b>		
<b>I, J</b>	240 ÷ 260 260 ÷ 280	334   <b>410,82</b>	374   <b>460,02</b>	469   <b>576,87</b>		

#### W SKŁAD OFERTY PORTA RENOVA WCHODZĄ:

- ościeżnica Porta RENOVA do skrzydeł od A do J + rozmiar „5” – 55÷75
- ościeżnica tunelowa od A do J
- belki z obcym piórem (służące do poszerzenia ościeżnicy Porta RENOVA) od A do J

#### KONSTRUKCJA OŚCIEŻNICY

Ościeżnica składa się z:

- belek głównych: poziomej oraz dwóch pionowych wykonanych z materiałów drewnopochodnych,
- listew opaskowych.

Ościeżnica Porta RENOVA jest produkowana i dostarczana do Klienta w postaci kompletu elementów przeznaczonych do składania na miejscu montażu.

#### AKCESORIA – W CENIE OŚCIEŻNICY

- dwa zawiasy czopowe standard
- trzy zawiasy czopowe standard dla rozmiaru „100” – „110” oraz we wszystkich rozmiarach ościeżnicy w okleinie Portadur

#### ROZMIAR OŚCIEŻNICY, patrz str. 194, Tabela 1

Dla zakresów szerokości muru („5” + A-J) „60”, „70”, „80”, „90”, „100”, „110”.

#### UWAGI

- Montaż ościeżnicy należy wykonać w pomieszczeniach z ostatecznie wykończonymi ścianami (np. tapety) i podłogą (np. parkiet),
- Ościeżnicę można również zamawiać w wersji „tunel” (tj. wykonaną bez wrębu oraz uszczelki, zawiasów i zaczepu zamka),
- Do ościeżnicy można zamówić rozszerzenie w postaci dodatkowych belek
- Do tej ościeżnicy należy zamawiać **skrzydła z zamkiem 60 mm**, można używać skrzydła z standardowym zamkiem pod warunkiem, że wykorzystywana klamka z rozetą lub szyldem ma szerokość max 44 mm
- Podczas pomiaru otworu pod ościeżnicę konieczne jest, aby wziąć pod uwagę wszystkie nierówności krzywizny zarówno w starej ościeżnicy, jak i na ścianie.
- Z uwagi na skomplikowany montaż zalecane jest skorzystanie z usług Autoryzowanej Grupy Montażowej.**

## Ościeżnica regulowana

Ościeżnica dedykowana do skrzydeł szklanych wykonanych w Polskiej Normie. Tylko tak dobrany komplet gwarantuje wysokie parametry użytkowe i satysfakcję z zakupu.

### KOLORYSTYKA

Portadecor  
Portasynchro 3D  
Portacortex  
Super Matt

★★★

Portadur  
Drewnopodobna PCV  
Naturalna Standard  
Naturalna Satin  
Naturalna Select  
Farba Akrylowa UV

★★★★

Portaperfect 3D  
CPL HQ

★★★★★

### PRZEKRÓJ OŚCIEŻNICY



zaczep zamka

### ZAKRES REGULACJI OŚCIEŻNICY



minimum

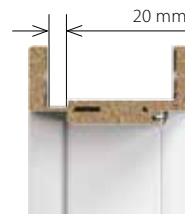

maksimum

### PREZENTACJA PRZYKŁADOWYCH SKRZYDEŁ SZKLANYCH



Przykładowi producenci skrzydeł szklanych:

- GIPSY KINGS – [www.szklanedrzwi.pl](http://www.szklanedrzwi.pl)
- JA-GLAS – [www.ja-glas.pl](http://www.ja-glas.pl)
- JAK SZKŁO – [www.jakszklo.pl](http://www.jakszklo.pl)
- W-M GLASS – [www.wmglass.com.pl](http://www.wmglass.com.pl)
- VILLA GLASS STUDIO – [www.villa.com.pl](http://www.villa.com.pl)

**5**  
LAT  
GWARANCJI

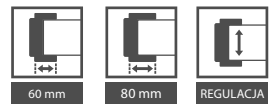

## CENNIK NETTO | BRUTTO PLN

### CENY OŚCIEŻNIC PORTA SYSTEM

ZAKRES SZEROKOŚCI MURU		Portadecor, Portasynchro 3D	CPL HQ, Portadur, Portacortex, Super Matt, Portaperfect 3D	Okleina Drewnopodobna PCV	Farba Akrylowa UV, Okleiny naturalne Select	Okleiny naturalne Standard oraz naturalne Satin
A	75 ÷ 95 mm	214   <b>263,22</b>	224   <b>275,52</b>	299   <b>367,77</b>	489   <b>601,47</b>	539   <b>662,97</b>
B, C	95 ÷ 115 mm 120 ÷ 140 mm	224   <b>275,52</b>	234   <b>287,82</b>	314   <b>386,22</b>	499   <b>613,77</b>	549   <b>675,27</b>
D, E	140 ÷ 160 mm 160 ÷ 180 mm	244   <b>300,12</b>	259   <b>318,57</b>	339   <b>416,97</b>	529   <b>650,67</b>	579   <b>712,17</b>
F, G, H	180 ÷ 200 mm 200 ÷ 220 mm 220 ÷ 240 mm	264   <b>324,72</b>	279   <b>343,17</b>	369   <b>453,87</b>	559   <b>687,57</b>	609   <b>749,07</b>
I, J, K	240 ÷ 260 mm 260 ÷ 280 mm 280 ÷ 300 mm	304   <b>373,92</b>	314   <b>386,22</b>	434   <b>533,82</b>	639   <b>785,97</b>	689   <b>847,47</b>

Ościeżnice pokryte okleinami naturalnymi są również dostępne w wersji nielakierowanej – do wykończenia we własnym zakresie. Cena niższa o 22 zł (netto) od ceny ościeżnicy polakierowanej pojedynczej i o 33 zł (netto) od podwójnej. Ościeżnice w okleinie syntetycznej do samodzielnego lakierowania dostępne są w cenie ościeżnic w okleinie Portadecor.

cena kompletu  
drzwi szklanych

=

cena tafli szklanej

+

cena ościeżnicy  
Porta SYSTEM GK

+

cena okuć

Porta KMI Poland

### KONSTRUKCJA OŚCIEŻNICY

Ościeżnica składa się z:

- belek głównych: poziomej oraz dwóch pionowych wykonanych z materiałów drewnopochodnych,
- listew opaskowych.

Ościeżnica Porta SYSTEM GK jest produkowana i dostarczana do Klienta w postaci kompletu elementów przeznaczonych do składania na miejscu budowy.

### AKCESORIA – W CENIE OŚCIEŻNICY

- Zaczep zamka (krótki)
- Uszczelka gumowa na obwodzie ościeżnicy
- Gniazda zawiasowe (kieszenie) 2 sztuki dla rozmiarów „60” ÷ „90”, 3 sztuki dla rozmiaru „100”

**UWAGA!** zawiasy nie są dostarczane w komplecie z ościeżnicą.

### ROZMIAR OŚCIEŻNICY, patrz str. 194, Tabela 1

W jedenastu zakresach szerokości muru, od 75 mm do 300 mm: „60”, „70”, „80”, „90”, „100”.

### UWAGI

- Aprobata Techniczna AT-AT-15-5664/2012, ITB Warszawa.
- Montaż ościeżnicy należy wykonać w pomieszczeniach z ostatecznie wykończonymi ścianami (np. tapety) i podłogą (np. parkiet).

## Ościeżnica regulowana RETRO

Ościeżnice wewnętrzzłokalne dedykowane skrzydłom Villadora. Łatwa w montażu ościeżnica regulowana.

### KOLORYSTYKA

Naturalna Retro

★★★★



### PRZEKRÓJ OŚCIEŻNICY



profil ościeżnicy  
– szeroka listwa 80 mm



moduł Retro

### ZAKRES REGULACJI OŚCIEŻNICY



minimum

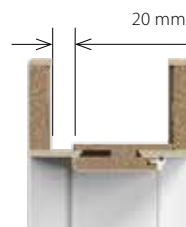

maksimum

**CENNIK NETTO | BRUTTO PLN**
**CENY OŚCIEŻNIC VILLADORA**

ZAKRES SZEROKOŚCI MURU	jednoskrzydłowe	dwuskrzydłowe
<b>A 75 ÷ 95 mm</b>	632   <b>777,36</b>	948   <b>1166,04</b>
<b>B 95 ÷ 115 mm</b>	654   <b>804,42</b>	982   <b>1207,86</b>
<b>C 120 ÷ 140 mm</b>	676   <b>831,48</b>	1014   <b>1247,22</b>
<b>D 140 ÷ 160 mm</b>	698   <b>858,54</b>	1014   <b>1247,22</b>
<b>E 160 ÷ 180 mm</b>	720   <b>885,60</b>	1048   <b>1289,04</b>
<b>F 180 ÷ 200 mm</b>	742   <b>912,66</b>	1114   <b>1370,22</b>
<b>G 200 ÷ 220 mm</b>	764   <b>939,72</b>	1147   <b>1410,81</b>
<b>H 220 ÷ 240 mm</b>	786   <b>966,78</b>	1180   <b>1451,40</b>
<b>I 240 ÷ 260 mm</b>	808   <b>993,84</b>	1213   <b>1491,99</b>
<b>J 260 ÷ 280 mm</b>	830   <b>1020,90</b>	1247   <b>1533,81</b>
<b>K 280 ÷ 300 mm</b>	852   <b>1047,96</b>	1279   <b>1573,17</b>

MODUŁ RETRO	jednoskrzydłowe	dwuskrzydłowe
<b>Korona (kpl. / 1str.)</b>	243   <b>298,89</b>	485   <b>596,55</b>
<b>Listwy ozdobne (kpl. / 1str.)</b>	210   <b>258,30</b>	210   <b>258,30</b>
<b>Korona + pilastry (kpl. / 1 str.)</b>	453   <b>557,19</b>	695   <b>854,85</b>

**KONSTRUKCJA OŚCIEŻNICY**

Ościeżnica składa się z:

- belek głównych: poziomej oraz dwóch pionowych wykonanych z materiałów drewnopochodnych i wyposażonych w niezbędne okucia i akcesoria,
- listew opaskowych.

Ościeżnica Villadora Rerto jest produkowana i dostarczana do Klienta w postaci kompletu elementów przeznaczonych do składania na miejscu budowy.

**AKCESORIA – W CENIE OŚCIEŻNICY**

- Trzy komplety zawiasów czopowych z regulacją 3D
- Uszczelka gumowa na obwodzie ościeżnicy

**ROZMIAR OŚCIEŻNICY, patrz str. 194, Tabela 1**

Dla zakresów szerokości muru (A-K): „60”, „70”, „80”, „90”, „100” i „120” ÷ „200”.

**UWAGI**

- Aprobata Techniczna AT-15-5664/2012, ITB Warszawa.
- Montaż ościeżnicy należy wykonać w pomieszczeniach z ostatecznie wykończonymi ścianami (np. tapety) i podłogą (np. parkiet).
- Ze względu na zaczep zawiasów należy pamiętać o uwzględnieniu tego elementu przy wykonywaniu otworu montażowego, *patrz Instrukcja*.
- Moduł RETRO jest dostępny do ościeżnic Villadora Retro.

## Ościeznica regulowana MODERN

Ościeznice wewnątrzlokalowe dedykowane skrzydłom Villadora. Łatwa w montażu ościeznica regulowana.

### KOLORYSTYKA

Naturalna Select (Porta)  
Unikalne Okleiny Naturalne (Villadora)

★★★★



panel poziomy w wersji PLUS – wysokość górnej opaski 200 mm

### PRZEKRÓJ OŚCIEŻNICY



profil ościeżnicy  
– 80 mm dla wysokości drzwi 2.0  
– 100 mm dla wysokości drzwi 2.2

### ZAKRES REGULACJI OŚCIEŻNICY

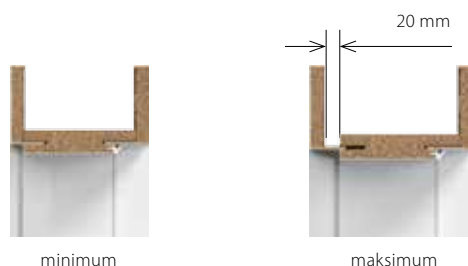

**CENNIK NETTO | BRUTTO PLN**
**CENY OŚCIEŻNIC VILLADORA**

ZAKRES SZEROKOŚCI MURU	WYSOKOŚĆ 2.0				WYSOKOŚĆ 2.2			
	STANDARD		PLUS		STANDARD		PLUS	
	jednoskrzydłowe	dwuskrzydłowe	jednoskrzydłowe	dwuskrzydłowe	jednoskrzydłowe	dwuskrzydłowe	jednoskrzydłowe	dwuskrzydłowe
<b>B 95 ÷ 115 mm</b>	750   <b>922,50</b>	1125   <b>1383,75</b>	970   <b>1193,10</b>	1455   <b>1789,65</b>	955   <b>1174,65</b>	1433   <b>1762,59</b>	1176   <b>1446,48</b>	1764   <b>2169,72</b>
<b>C 120 ÷ 140 mm</b>	764   <b>939,72</b>	1147   <b>1410,81</b>	985   <b>1211,55</b>	1477   <b>1816,71</b>	970   <b>1193,10</b>	1455   <b>1789,65</b>	1191   <b>1464,93</b>	1786   <b>2196,78</b>
<b>D 140 ÷ 160 mm</b>	779   <b>958,17</b>	1169   <b>1437,87</b>	1000   <b>1230,00</b>	1500   <b>1845,00</b>	985   <b>1211,55</b>	1477   <b>1816,71</b>	1205   <b>1482,15</b>	1808   <b>2223,84</b>
<b>E 160 ÷ 180 mm</b>	794   <b>976,62</b>	1191   <b>1464,93</b>	1014   <b>1247,22</b>	1522   <b>1872,06</b>	1000   <b>1230,00</b>	1500   <b>1845,00</b>	1220   <b>1500,60</b>	1830   <b>2250,90</b>
<b>F 180 ÷ 200 mm</b>	808   <b>993,84</b>	1213   <b>1491,99</b>	1029   <b>1265,67</b>	1544   <b>1899,12</b>	1014   <b>1247,22</b>	1522   <b>1872,06</b>	1235   <b>1519,05</b>	1852   <b>2277,96</b>
<b>G 200 ÷ 220 mm</b>	823   <b>1012,29</b>	1235   <b>1519,05</b>	1044   <b>1284,12</b>	1566   <b>1926,18</b>	1029   <b>1265,67</b>	1544   <b>1899,12</b>	1250   <b>1537,50</b>	1875   <b>2306,25</b>
<b>H 220 ÷ 240 mm</b>	838   <b>1030,74</b>	1257   <b>1546,11</b>	1058   <b>1301,34</b>	1588   <b>1953,24</b>	1044   <b>1284,12</b>	1566   <b>1926,18</b>	1264   <b>1554,72</b>	1897   <b>2333,31</b>
<b>I 240 ÷ 260 mm</b>	852   <b>1047,96</b>	1279   <b>1573,17</b>	1073   <b>1319,79</b>	1610   <b>1980,30</b>	1058   <b>1301,34</b>	1588   <b>1953,24</b>	1279   <b>1573,17</b>	1919   <b>2360,37</b>
<b>J 260 ÷ 280 mm</b>	867   <b>1066,41</b>	1301   <b>1600,23</b>	1088   <b>1338,24</b>	1632   <b>2007,36</b>	1073   <b>1319,79</b>	1610   <b>1980,30</b>	1294   <b>1591,62</b>	1941   <b>2387,43</b>
<b>K 280 ÷ 300 mm</b>	882   <b>1084,86</b>	1323   <b>1627,29</b>	1102   <b>1355,46</b>	1654   <b>2034,42</b>	1088   <b>1338,24</b>	1632   <b>2007,36</b>	1308   <b>1608,84</b>	1963   <b>2414,49</b>

**KONSTRUKCJA OŚCIEŻNICY**

Ościeżnica składa się z:

- belek głównych: poziomej oraz dwóch pionowych wykonanych z materiałów drewnopochodnych i wyposażonych w niezbędne okucia i akcesoria,
- listew opaskowych,
- 2 kątowników (paneli) poziomych w wersji PLUS.

Występują 4 opcje konstrukcji:

- wysokość 2.0 standard – kątowniki o szerokości 80 mm, belki i kątowniki zacięte do połączenia pod kątem 45°,
- wysokość 2.2 standard – kątowniki o szerokości 100 mm, belki i kątowniki zacięte do połączenia pod kątem 45°,
- wysokość 2.0 PLUS – kątowniki pionowe o szerokości 80 mm, kątowniki poziome o szerokości 200 mm, belki i kątowniki zacięte do połączenia pod kątem 90°,
- wysokość 2.2 PLUS – kątowniki pionowe o szerokości 100 mm, kątowniki poziome o szerokości 200 mm, belki i kątowniki zacięte do połączenia pod kątem 90°.

Listwy kątownika, panele oraz belki mają profil krawędzi „na kant”.

Ościeżnica Villadora Modern jest produkowana i dostarczana do Klienta w postaci kompletu elementów przeznaczonych do składania na miejscu budowy.

**AKCESORIA – W CENIE OŚCIEŻNICY**

- Dwa komplety zawiasów regulowanych 3D dla normy wysokości 2.0
- Trzy komplety zawiasów regulowanych 3D dla normy wysokości 2.2
- Uszczelka gumowa na obwodzie ościeżnicy

**ROZMIAR OŚCIEŻNICY, patrz str. 194, Tabela 1**

Dla zakresów szerokości muru (B-K) : „60”, „70”, „80”, „90”, „100” i „120” ÷ „200”.

**UWAGI**

- Aprobata Techniczna AT-15-5664/2012, ITB Warszawa.
- Montaż ościeżnicy należy wykonać w pomieszczeniach z ostatecznie wykończonymi ścianami (np. tapety) i podłogą (np. parkiet).
- Ze względu na zaczep zawiasów należy pamiętać o uwzględnieniu tego elementu przy wykonywaniu otworu montażowego, patrz Instrukcja.

**DOPLĄTY**

- trzeci zawias 3D w ościeżnicach „100” dla normy wysokości 2.0
- wzmocnienie pod samozamykacz

66 | **81,18**  
39 | **47,97**

## Ościeżnica regulowana

Do przeszklenia ścianek działowych i doświetlenia pomieszczeń warto zastosować nowoczesne i funkcjonalne rozwiązanie w formie naświetli.

Dzięki naświetlom pomieszczenia mogą zostać podzielone bez utraty światła.

### KOLORYSTYKA

Portadecor  
Portasynchro 3D  
Portacortex  
Super Matt

★★★

Portadur  
Drewnopodobna PCV  
Naturalna Standard  
Naturalna Satin  
Naturalna Select  
Farba Akrylowa UV

★★★★

Portaperfect 3D  
CPL HQ

★★★★★

**5**  
LAT  
GWARANCJI



naświetle samodzielne

### KONSTRUKCJA NAŚWIETLA

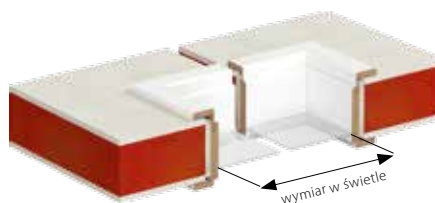

### ZAKRES REGULACJI NAŚWIETLA PORTA SYSTEM

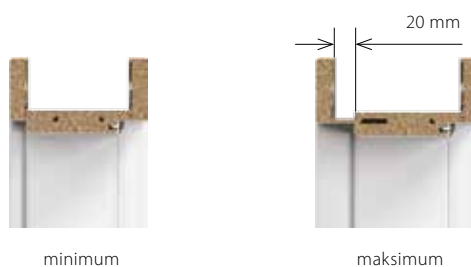



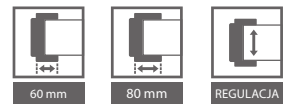

## CENNIK NETTO | BRUTTO PLN

### CENY NAŚWIETLI WEWNĄTRZLOKALOWYCH REGULOWANYCH

ZAKRES SZEROKOŚCI MURU	Portadecor, Portasynchro 3D, Portaperfect 3D			CPL HQ, Portadur, Portacortex, Super Matt			Okleina Drewnopodobna PCV			Farba Akrylowa UV, Okleiny naturalne Select			Okleiny naturalne Standard oraz naturalne Satin		
	Grupa wymiarowa A x A	Grupa wymiarowa A x B	Grupa wymiarowa B x B	Grupa wymiarowa A x A	Grupa wymiarowa A x B	Grupa wymiarowa B x B	Grupa wymiarowa A x A	Grupa wymiarowa A x B	Grupa wymiarowa B x B	Grupa wymiarowa A x A	Grupa wymiarowa A x B	Grupa wymiarowa B x B	Grupa wymiarowa A x A	Grupa wymiarowa A x B	Grupa wymiarowa B x B
<b>A</b> 75 ÷ 95	129   158,67	169   207,87	209   257,07	159   195,57	209   257,07	259   318,57	169   207,87	219   269,37	269   330,87	409   503,07	509   626,07	629   773,67	449   552,27	549   675,27	699   859,77
<b>B, C</b> 95 ÷ 115 120 ÷ 140	139   170,97	179   220,17	219   269,37	169   207,87	219   269,37	269   330,87	179   220,17	229   281,67	279   343,17	419   515,37	519   638,37	639   785,97	469   576,87	569   699,87	709   872,07
<b>D, E</b> 140 ÷ 160 160 ÷ 180	159   195,57	189   232,47	229   281,67	179   220,17	229   281,67	279   343,17	189   232,47	239   293,97	289   355,47	429   527,67	529   650,67	649   798,27	479   589,17	579   712,17	729   896,67
<b>F, G, H</b> 180 ÷ 200 200 ÷ 220 220 ÷ 240	169   207,87	199   244,77	239   293,97	189   232,47	239   293,97	289   355,47	199   244,77	249   306,27	299   367,77	449   552,27	549   675,27	669   822,87	499   613,77	599   736,77	749   921,27
<b>I, J, K</b> 240 ÷ 260 260 ÷ 280 280 ÷ 300	179   220,17	219   269,37	259   318,57	209   257,07	259   318,57	309   380,07	219   269,37	269   330,87	319   392,37	479   589,17	579   712,17	699   859,77	519   638,37	619   761,37	769   945,87

### DOPLATY ZA NAŚWIETLE GÓRNE ZESPOLONE Z PORTA SYSTEM

Portadecor, Portasynchro 3D, Portaperfect 3D	CPL HQ, Portadur, Portacortex, Super Matt	Okleiny drewnopodobne	Farba Akrylowa UV, Okleiny naturalne	Okleina Naturalna Satin
139   170,97	159   195,57	179   220,17	199   244,77	249   306,27

Dołaty mają zastosowanie do cen Porta SYSTEM – skrzydła pojedyncze, patrz Tabela str. 154). Są niezależne od zakresu szerokości muru.

### KONSTRUKCJA OŚCIEŻNICY

Naświetla składają się z belek głównych (dwóch poziomych oraz dwóch pionowych wykonanych z materiałów drewnopochodnych), kompletu listew przyszybowych, łączników belek głównych oraz listew opaskowych. Naświetla są produkowane i dostarczane do Klienta w postaci kompletu elementów przeznaczonych do składania w miejscu montażu.

### WYMIARY

- W zakresach grubości muru, od 75 mm do 300 mm.
- Naświetle zespolone z Porta SYSTEM (str. 192, Tabela 1), standardowa wysokość we wrębie wynosi 270 mm.  $H_1, H_2, H_3 + 302$  mm wysokości ościeżnicy Porta SYSTEM.
- Naświetle samodzielne dostępne w rozmiarach szerokości i wysokości „40”, „50”, „60”, „70”, „80”, „90”, „100” i „120” ÷ “220”.
- Maksymalny wymiar naświetla ograniczony jest powierzchnią szyby, która nie może przekroczyć 3 m<sup>2</sup>.

### UWAGI

- Aprobata Techniczna AT-15-5664/2012, ITB Warszawa.
- Naświetle nie jest wyposażone w szybę. Zalecane stosowanie szyby o grubości 4–6 mm.
- Montaż naświetla należy wykonać w pomieszczeniach z ostatecznie wykończonymi ścianami (np. tapety) i podłogą (np. parkiet).
- Grupy wymiarowe oraz rysunki poglądowe, patrz str. 194.

# Regulowana

od 389,- | **478,47**

cena ościeżnicy netto | brutto (PLN)

## Ościeżnica wewnątrzlokalowa metalowa

Ościeżnica może być zastosowana praktycznie we wszystkich typach pomieszczeń – w mieszkaniach, biurach, hotelach, zakładach przemysłowych, a także wszędzie tam, gdzie potrzebna jest podwyższona wytrzymałość.

### KOLORYSTYKA

Farba Poliesterowa ★★★★★☆

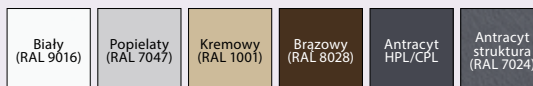

### PRZEKRÓJ OŚCIEŻNICY

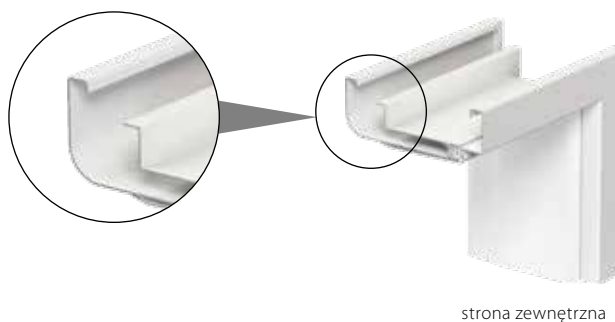

### PRZYKŁADY MONTAŻU NA MURACH O RÓŻNEJ GRUBOŚCI

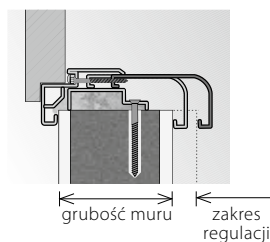

**CENNIK NETTO | BRUTTO PLN**
**CENY OŚCIEŻNIC REGULOWANYCH**

ZAKRES SZEROKOŚCI MURU	„60”÷„90”	„100”, „110”	„120”÷„200”
A 95 ÷ 120 mm	389   <b>478,47</b>	452   <b>555,96</b>	577   <b>709,71</b>
B 121 ÷ 145 mm	415   <b>510,45</b>	477   <b>586,71</b>	615   <b>756,45</b>
C 146 ÷ 170 mm	440   <b>541,20</b>	501   <b>616,23</b>	652   <b>801,96</b>
D 171 ÷ 195 mm	465   <b>571,95</b>	527   <b>648,21</b>	689   <b>847,47</b>
E 196 ÷ 220 mm	490   <b>602,70</b>	552   <b>678,96</b>	727   <b>894,21</b>
F 221 ÷ 245 mm	515   <b>633,45</b>	577   <b>709,71</b>	764   <b>939,72</b>
G 246 ÷ 270 mm	540   <b>664,20</b>	602   <b>740,46</b>	803   <b>987,69</b>
H 271 ÷ 295 mm	565   <b>694,95</b>	627   <b>771,21</b>	839   <b>1031,97</b>

**KONSTRUKCJA OŚCIEŻNICY**

Ościeżnica regulowana jest wykonana z najwyższej jakości blachy stalowej ocynkowanej o grubości 1,5 mm.

Ościeżnica składa się z:

- części felcowej (z zawiasami i otworami zaczepowymi zamka), mocowanej na stałe do ściany,
- dostawki zamykającej, obejmującej ścianę,
- uszczelki obwodniowej,
- zawiasów czopowych.

**AKCESORIA – W CENIE OŚCIEŻNICY**

- Dwa zawiasy czopowe standard
- Trzy zawiasy (w ościeżnicy o wymiarze „100” i „110”)
- Klucz imbusowy
- Uszczelka gumowa na obwodzie ościeżnicy w kolorze popielatym, brązowym, kremowym oraz antracyt
- Kołki rozporowe – ościeżnica kotwiona do ściany murowanej
- Wkręty samogwintujące – ościeżnica kotwiona do ściany kartonowo-gipsowej

**ROZMIAR OŚCIEŻNICY, patrz str. 194, Tabela 2**

- „60”, „70”, „80”, „90”, „100”, „110” i „120” ÷ „200”
- Do postawienia na gotowej posadzce „0”.

**UWAGI**

- Aprobata Techniczna AT-15-7122/2011, ITB Warszawa.
- Certyfikat Zgodności nr ITB-1312/W, ITB Warszawa.
- Montaż ościeżnicy należy wykonać w pomieszczeniach z ostatecznie wykończonymi ścianami (np. tapety) i podłogą (np. parkiet).
- Nowa Farba Poliestrowa RAL Antracyt HPL/CPL jest dedykowany do skrzydeł w HPL/CPL Antracyt.
- Rozmiar „80” i „90” w normie inwestycyjnej (światło przejścia 800, 900 mm) dostępny jako standard – bez dopłaty.

**DOPLĄTY**

- próg ze stali nierdzewnej

(str. 187)

# Regulowana PS „na kant”

od 400,- | **492,00**

cena ościeżnicy netto | brutto (PLN)

## Ościeżnica metalowa regulowana do skrzydeł wewnętrzzlokalowych oraz szklanych

Ościeżnica może być zastosowana praktycznie we wszystkich typach pomieszczeń – w mieszkaniach, biurach, hotelach, zakładach przemysłowych, a także wszędzie tam, gdzie potrzebna jest podwyższona wytrzymałość.

### KOLORYSTYKA

Farba Poliesterowa ★★★★★☆

Biały (RAL 9016)	Popielaty (RAL 7047)	Kremowy (RAL 1001)	Brazowy (RAL 8028)	Antracyt HPL/CPL	Antracyt struktura (RAL 7024)
------------------	----------------------	--------------------	--------------------	------------------	-------------------------------

**5**  
LAT  
GWARANCJI

**P**  
BLACHA  
OCYNKOWANA

### PRZEKRÓJ OŚCIEŻNICY

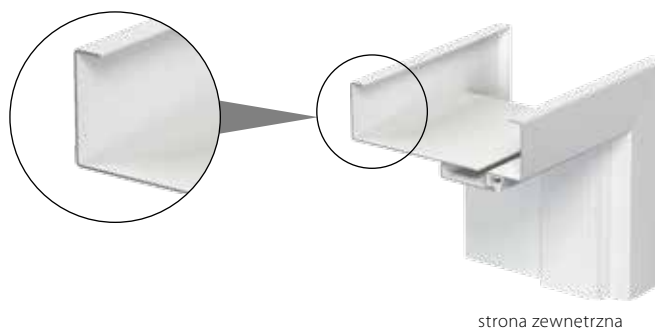

### PRZYKŁADY MONTAŻU NA MURACH O RÓŻNEJ GRUBOŚCI

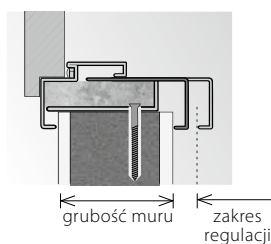

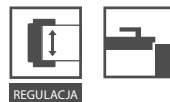

## CENNIK NETTO | BRUTTO PLN

### CENY OŚCIEŻNIC REGULOWANYCH

ZAKRES SZEROKOŚCI MURU	„60”+„90”	„100”
A 95 ÷ 120 mm	400   492,00	500   615,00
B 121 ÷ 145 mm	425   522,75	525   645,75
C 146 ÷ 170 mm	450   553,50	550   676,50
D 171 ÷ 195 mm	475   584,25	575   707,25
E 196 ÷ 220 mm	500   615,00	600   738,00
F 221 ÷ 245 mm	525   645,75	625   768,75
G 246 ÷ 270 mm	550   676,50	650   799,50
H 271 ÷ 295 mm	575   707,25	675   830,25

### KONSTRUKCJA OŚCIEŻNICY

Ościeżnica regulowana jest wykonana z najwyższej jakości blachy stalowej ocynkowanej o grubości 1,2 mm.

Ościeżnica składa się z:

- części felcowej (z zawiasami i otworami zaczepowymi zamka), mocowanej na stałe do ściany,
- dostawki zamykającej, obejmującej,
- uszczelki obwiedniowej,
- zawiasów czopowych<sup>1</sup>,

Konstrukcja ościeżnicy umożliwia kompensację różnic w grubości ściany do 25 mm w ramach ośmiu zakresów grubości ściany.

Dostępne wersje:

#### • wersja 1

z jednym otworem zaczepowym, w stałej odległości od górnego wrębu ościeżnicy 892 mm (niezależnie od normy) dedykowana pod skrzydła szklane; (szkła hartowane o grubości 8 mm)

**UWAGA:** Rozstaw zawiasów dedykowanego skrzydła w PN dla tej ościeżnicy jest inny niż dla ościeżnicy Porta SYSTEM drewnopochodnej – skrzydło szklane należy zamawiać w wykonaniu przystosowanym do ościeżnic metalowych PORTA. Zawiasy w tej wersji ościeżnicy nie są dostarczane przez firmę Porta.

#### • wersja 2

z 2 gniazdami zaczepowymi dedykowana pod skrzydła wewnętrzne lokalowe PORTA.

### AKCESORIA – W CENIE OŚCIEŻNICY

- Dwa zawiasy czopowe standard<sup>1</sup>
- Trzy zawiasy (w ościeżnicy o wymiarze „100”)

- Klucz imbusowy
- Uszczelka gumowa na obwodzie ościeżnicy w kolorze popielatym, brązowym, kremowym oraz antracyt
- Kołki rozporowe – ościeżnica kotwiona do ściany murowanej
- Wkręty samogwintujące – ościeżnica kotwiona do ściany kartonowo-gipsowej

### ROZMIAR OŚCIEŻNICY, patrz str. 194, Tabela 2

- „60”, „70”, „80”, „90”, „100”

Do postawienia na gotowej podszycie „0”.

### UWAGI

- Aprobata Techniczna AT-15-7122|2011, ITB Warszawa.
- Certyfikat Zgodności nr ITB-1312|W, ITB Warszawa.
- Montaż ościeżnicy należy wykonać w pomieszczeniach z ostatecznie wykończonymi ścianami (np. tapety) i podłogą (np. parkiet).
- Nowa Farba Poliesterowa RAL Antracyt HPL/CPL jest dedykowany do skrzydeł w HPL/CPL Antracyt.
- Rozmiar „80” i „90” w normie inwestycyjnej (światło przejścia 800, 900 mm) dostępny jako standard – bez dopłaty.

1 Nie dotyczy wersji dla skrzydeł szklanych.

### DOPLĄTY

- próg ze stali nierdzewnej

(str. 187)

# Kątowa MAŁA, DUŻA

od 190,- | **233,70**

cena ościeżnicy netto | brutto (PLN)

## Ościeżnice wewnątrzlokalowe metalowe

Produkt najwyższej jakości, mający zastosowanie wszędzie tam, gdzie są montowane drzwi o wysokiej odporności na ogień, korozję i niekorzystne czynniki zewnętrzne.

Dzięki automatycznej linii malowania proszkowego, powierzchnia blachy wykorzystanej do produkcji jest idealnie gładka i zabezpieczona przed korozją.

### KOLORYSTYKA

Farba Poliesterowa ★★★★★☆

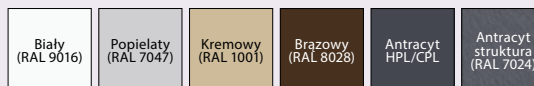

Blacha Stalowa Laminowana PCV ★★★★★☆

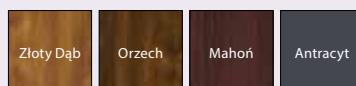

**5** LAT  
GWARANCJI

**P**  
BLACHA  
OCYNKOWANA

### PRZEKRÓJ OŚCIEŻNICY



mała



duża

### PRZYKŁADY MONTAŻU

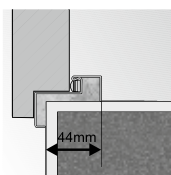

ościeżnica kątowa mała

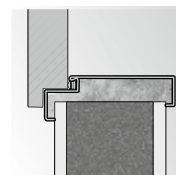

montaż bez dodatkowych elementów kotwiących

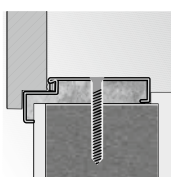

ościeżnica kątowa duża  
montaż na dyble

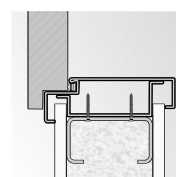

ościeżnica kątowa duża  
montaż na ścianie  
kartonowo-gipsowej



## CENNIK NETTO | BRUTTO PLN

### CENY OŚCIEŻNIC KĄTOWYCH

MODELE	jednoskrzydłowe			dwuskrzydłowe
	„60”, „70”, „80”, „90”	„100”	„110”	„120”, „140”, „160”, „180”, „200”
<b>Mała do ścianek murowanych</b>	190   <b>233,70</b>	215   <b>264,45</b>	–	–
<b>Duża do ścianek murowanych</b>	215   <b>264,45</b>	252   <b>309,96</b>	252   <b>309,96</b>	315   <b>387,45</b>
<b>Duża do ścianek kartonowo-gips.</b>	240   <b>295,20</b>	278   <b>341,94</b>	278   <b>341,94</b>	352   <b>432,96</b>
<b>Składana z blachy kwasoodpornej do ścianek murowanych</b>	542   <b>666,66</b>	580   <b>713,40</b>	–	–
<b>Składana z laminowna PCV, lakierowana do ścianek murowanych</b>	318   <b>391,14</b>	356   <b>437,88</b>	–	472   <b>580,56</b>

### CENY PROGÓW ZE STALI NIERDZEWNEJ

MODELE	jednoskrzydłowe	dwuskrzydłowe
<b>standardowy (90 mm)</b>	70   <b>86,10</b>	113   <b>138,99</b>
<b>poszerzony (120 mm)</b>	84   <b>103,32</b>	133   <b>163,59</b>

# Kątowa DUŻA SKŁADANA

ościeżnica wewnętrzzłokalowa z blachy kwasoodpornej, z blachy stalowej ocynkowanej, lakierowana proszkowo lub blachy stalowej laminowanej PCV



duża składana



z blachy kwasoodpornej

### KONSTRUKCJA OŚCIEŻNICY

Ościeżnice metalowe Kątowe (mała i duża) są wykonane z blachy stalowej ocynkowanej o grubości 1,2 mm. Ościeżnice są dostępne jako uniwersalne lub lewe i prawe. Szerokość profilu ościeżnicy: 44 mm (Kątowa mała) lub 105 mm (Kątowa duża). Ościeżnice składane występują w wersji z blachy nierdzewnej (kwasoodpornej) szczotkowanej (profil 100 mm) lub z blachy stalowej ocynkowanej pokrytej drewnopodobnym materiałem PCV (profil 80 mm). Ościeżnice składane są produkowane i dostarczane jako zestaw elementów pakowanych w karton do samodzielnego złożenia na budowie.

### AKCESORIA – W CENIE OŚCIEŻNICY

**Kątowa duża i mała oraz składana do ścianek murowanych:**

- Dwa zawiasy czopowe standard
- Trzy zawiasy (w ościeżnicy o wymiarze „100” i „110”)
- Klucz imbusowy
- Uszczelka gumowa na obwodzie ościeżnicy w kolorze beżowym, popielatym, brązowym lub antracyt
- Kotwy ułatwiające montaż (Kątowa mała)

**Kątowa duża do ścianek kartonowo-gipsowych:**

- Dwa zawiasy czopowe standard
- Trzy zawiasy w ościeżnicy o wymiarze „100”
- Klucz imbusowy
- Uszczelka gumowa na obwodzie ościeżnicy w kolorze beżowym, popielatym, brązowym lub antracyt
- Specjalne kotwy do ścian kartonowo-gipsowych ułatwiające montaż

### ROZMIAR OŚCIEŻNICY, patrz str. 192, Tabela 2

„60”, „70”, „80”, „90”, „100”, „110” i „120” ÷ „200”<sup>1</sup>

W dwóch wersjach:

- do postawienia na gotowej posadzce „0”
- do zalania w wylewce posadzki „-30”

### UWAGI

- Aprobata Techniczna AT-15-7122/2011, ITB Warszawa (składana) AT-15-8385/2010 ITB Warszawa.
  - Certyfikat Zgodności nr ITB-1312/W, ITB Warszawa.
  - Profil 80 dla ościeżnicy składanej w PCV, nie obejmuje opcji rozszerzenia profilu.
  - Nowa Farba Poliesterowa RAL Antracyt HPL/CPL jest dedykowany do skrzydeł w HPL/CPL Antracyt.
  - Zamówienia inwestycyjne (światło przejścia 800, 900 mm) – Porta KONTRAKT – bez dopłaty.
- 1 Wymiary niedostępne w ościeżnicy składanej z blachy kwasoodpornej i kątowej małej.

### DOPLĄTY

- próg ze stali nierdzewnej (str. 187)
- dyble montażowe (kątowa duża) 33 | **40,59**
- rozszerzenie profilu ościeżnicy do 110 do 150 mm 50 | **61,50**
- rozszerzenie profilu ościeżnicy od 155 do 270 mm 100 | **123,00**
- rozszerzenie profilu ościeżnicy od 275 do 390 mm 151 | **185,73**

®rozwiązanie autorskie PORTA, prawnie chronione

## Ościeżnica wewnętrzna wejściowa

Z myślą o podniesieniu estetyki pomieszczeń, uzupełniliśmy naszą ofertę o ościeżnicę PROJEKT. Dzięki specjalnie zaprojektowanemu profilowi części metalowej ościeżnicy można dokonać prostego montażu nakładek zapewniających estetyczne wykończenie dopasowane do drzwi oraz elewacji.

### KOLORYSTYKA

Drewnopodobna PCV  
Naturalna Standard  
Naturalna Satin  
Naturalna Select

★★★★

CPL HQ

★★★★★



### PRZEKROJE OŚCIEŻNIC



ościeżnica PROJEKT



ościeżnica PROJEKT Premium

### RYSUNKI (POGLĄDOWE)

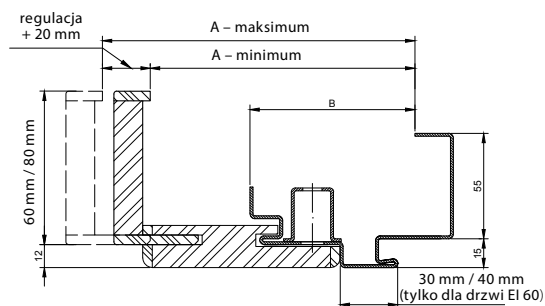

przekrój ościeżnicy PROJEKT

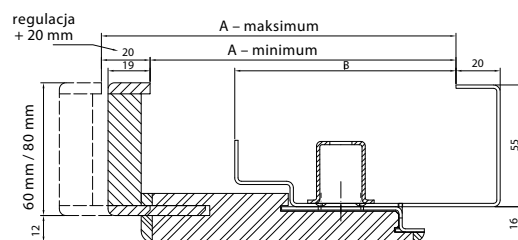

przekrój ościeżnicy PROJEKT Premium

	PROJEKT		PROJEKT PREMIUM	
	A	B	A	B
<b>GRANIT, EI 30</b>	143 ÷ 348 mm	91 mm	138	100 mm
<b>AGAT, OPAL, KWARC, Rw = 27 dB, Rw = 32 dB</b>	138 ÷ 343 mm	86 mm	133	95 mm
<b>Rw = 42 dB</b>	162 ÷ 367 mm	110 mm	157	119 mm
<b>EI 60</b>	162 ÷ 367 mm	110 mm	150	112 mm

**UWAGA!** Dla ościeżnic w naturalnych okleinach zakresy szerokości należy powiększyć o dodatkowe 4 mm.



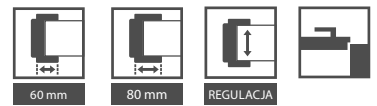

CENNIK NETTO | BRUTTO PLN

CENY NAKŁADEK PROJEKT\*

ZAKRES SZEROKOŚCI MURU	GRANIT i EI 30	AGAT, OPAL, KWARC, 27 dB, 32 dB	Rw = 42 dB i EI 60	Portasynchro 3D	Portaperfect 3D, CPL HQ	Okleiny drewnopodobne	Okleiny Naturalne	Naturalna Satin
B	140 ÷ 160 mm	136 ÷ 156 mm	161 ÷ 181 mm	139   170,97	149   183,27	219   269,37	329   404,67	369   453,87
C	165 ÷ 185 mm	161 ÷ 181 mm	186 ÷ 206 mm					
D	185 ÷ 205 mm	181 ÷ 201 mm	201 ÷ 221 mm	149   183,27	159   195,57	239   293,97	349   429,27	399   490,77
E	205 ÷ 225 mm	201 ÷ 221 mm	226 ÷ 246 mm					
F	225 ÷ 245 mm	221 ÷ 241 mm	246 ÷ 266 mm					
G	245 ÷ 265 mm	241 ÷ 261 mm	266 ÷ 286 mm	169   207,87	189   232,47	279   343,17	379   466,17	429   527,67
H	265 ÷ 285 mm	261 ÷ 281 mm	286 ÷ 306 mm					
I	285 ÷ 305 mm	281 ÷ 301 mm	306 ÷ 326 mm					
J	305 ÷ 325 mm	301 ÷ 321 mm	326 ÷ 346 mm	199   244,77	209   257,07	329   404,67	439   539,97	489   601,47
K	325 ÷ 345 mm	321 ÷ 341 mm	346 ÷ 366 mm					

CENY NAKŁADEK PROJEKT PREMIUM\*

ZAKRES SZEROKOŚCI MURU	AGAT, OPAL, KWARC, 27dB, 32dB	GRANIT, EI 30	EI 60	42 dB	Portasynchro 3D	Portaperfect 3D, CPL HQ	Okleiny drewnopodobne	Okleiny naturalne Select	Okleiny naturalne Standard oraz naturalne Satin
B	133 ÷ 153 mm	138 ÷ 158 mm	150 ÷ 170 mm	157 ÷ 177 mm	239   293,97	249   306,27	319   392,37	429   527,67	469   576,87
C	153 ÷ 173 mm	158 ÷ 178 mm	170 ÷ 190 mm	177 ÷ 197 mm					
D	173 ÷ 193 mm	178 ÷ 198 mm	190 ÷ 210 mm	197 ÷ 217 mm	249   306,27	259   318,57	339   416,97	449   552,27	499   613,77
E	193 ÷ 213 mm	198 ÷ 218 mm	210 ÷ 230 mm	217 ÷ 237 mm					
F	213 ÷ 233 mm	218 ÷ 238 mm	230 ÷ 250 mm	237 ÷ 257 mm					
G	233 ÷ 253 mm	238 ÷ 258 mm	250 ÷ 270 mm	257 ÷ 277 mm	269   330,87	289   355,47	379   466,17	479   589,17	529   650,67
H	253 ÷ 273 mm	258 ÷ 278 mm	270 ÷ 290 mm	277 ÷ 297 mm					
I	273 ÷ 293 mm	278 ÷ 298 mm	290 ÷ 310 mm	297 ÷ 317 mm					
J	293 ÷ 313 mm	298 ÷ 318 mm	310 ÷ 330 mm	317 ÷ 337 mm	299   366,77	309   380,07	429   527,67	539   662,97*	589   724,47*
K	313 ÷ 333 mm	318 ÷ 338 mm	330 ÷ 350 mm	337 ÷ 357 mm					

**UWAGA!** Dla ościeżnic w naturalnych okleinach zakresy szerokości należy powiększyć o dodatkowe 4 mm.

\* Cena ościeżnicy PROJEKT jest równa cenie standardowej ościeżnicy metalowej stanowiącej komplet do danego rodzaju drzwi technicznych lub wejściowych powiększonej o cenę nakładki.

\*\* dopłaty do oklein naturalnych satin

KONSTRUKCJA OŚCIEŻNICY

Kompletna ościeżnica PROJEKT składa się z:

- ościeżnicy metalowej kątowej wykonanej z blachy stalowej ocynkowanej o grubości 1,2 mm (AGAT), lub 1,5 mm (OPAL, KWARC, GRANIT, Rw = 27 dB, Rw = 32 dB, Rw = 42 dB, EI 30, EI 60), z przygotowanym profilem do montażu nakładek Porta SYSTEM,
- specjalnie nafrezowanych elementów Porta SYSTEM składających się z belki poziomej i dwóch belek pionowych oraz listew opaskowych wykonanych z materiałów drewnopodobnych.

Nakładka Porta System do ościeżnicy PROJEKT produkowana jest i dostarczana do klienta w postaci kompletu elementów do składania na miejscu budowy.

AKCESORIA – W CENIE OŚCIEŻNICY

- Standardowe według rodzaju ościeżnicy dopasowane do typu zastosowanego skrzydła.

ROZMIAR OŚCIEŻNICY, patrz str. 193, Tabela 3

„80”, „90”, „100”.

Możliwość zamówienia części metalowej ościeżnicy w dwóch wersjach:

- do postawienia na gotowej posadzce „0”
- do zalania w wylewce posadzki „-30”

UWAGI

- Aprobata Techniczna AT-15-7122/2011, ITB Warszawa.
- Certyfikat Zgodności nr ITB-1312/W, ITB Warszawa.
- Ościeżnica Projekt PREMIUM dostępna z Dokumentacją Dopuszczenia Jednostkowego.
- Minimalna grubość muru stanowi dolną wartość zakresu – wymiar „A”
- Ościeżnica wykonana w wersji PROJEKT wymaga powiększenia otworu montażowego o S<sub>0</sub> +25 mm (±10) i H<sub>0</sub> +15 (±5) w stosunku do standardowych wymiarów ościeżnic metalowych, patrz str. 193, Tabela 3.

\* Zakres K niemożliwy do wykonania w okleinach naturalnych.

DOPLĄTY

\*\* pokrycie okleiną naturalną satin

49 | 60,27



klamka CARO srebrny matowy  
patrz str. 181

# AKCESORIA, WYMIARY, DODATKOWE INFORMACJE

Klamki  
Listwy i wentylacja  
Szyby  
Zawiasy i zamki  
Akcesoria dodatkowe  
Rodzaje konstrukcji  
Zastosowania drzwi Porta  
Rysunki techniczne  
Wymiary montażowe drzwi  
Tabele wymiarów drzwi  
Próbki kolorów

# Klamki

Sprawdź też specjalne oferty!  
[www.porta.com.pl](http://www.porta.com.pl)

## ACCENT

Klamka metalowa z rozetą	zwykła	patentowa	z blokadą WC
złoty, srebrny	69   <b>84,87</b>	69   <b>84,87</b>	84   <b>103,32</b>
złoty matowy, srebrny matowy	84   <b>103,32</b>	84   <b>103,32</b>	94   <b>115,62</b>



Brak możliwości zastosowania z zamkiem magnetycznym WC.

## MODERN

Klamka metalowa z rozetą	zwykła	patentowa	z blokadą WC
złoty, srebrny	69   <b>84,87</b>	69   <b>84,87</b>	84   <b>103,32</b>
złoty matowy, srebrny matowy	84   <b>103,32</b>	84   <b>103,32</b>	94   <b>115,62</b>



Brak możliwości zastosowania z zamkiem magnetycznym WC.

## ROYAL

Klamka (72) metalowa	zwykła	patentowa	z blokadą WC
srebrny szczotkowany, złoty antyczny	49   <b>60,27</b>	49   <b>60,27</b>	69   <b>84,87</b>



## MINI

Klamka (72) plastikowa	zwykła	patentowa
czarny	13   <b>15,99</b>	13   <b>15,99</b>



Ze względu na użytą technikę druku kolor prezentowanego produktu może różnić się od oryginału.

## EDEL

Klamka rozetą	patentowa
stal nierdzewna	95   <b>116,85</b>
WC	109   <b>134,07</b>



# Klamki

Sprawdź też specjalne oferty!  
[www.porta.com.pl](http://www.porta.com.pl)

## OFFICE

Klamka metalowa z rozetą	zwykła	patentowa	z blokadą WC
złoty, złoty matowy, srebrny, srebrny matowy	71   <b>87,33</b>	71   <b>87,33</b>	76   <b>93,48</b>



Brak możliwości zastosowania z zamkiem magnetycznym WC.

## CARO

Klamka metalowa z rozetą	zwykła	patentowa	z blokadą WC
złoty, złoty matowy, srebrny, srebrny matowy	71   <b>87,33</b>	71   <b>87,33</b>	76   <b>93,48</b>

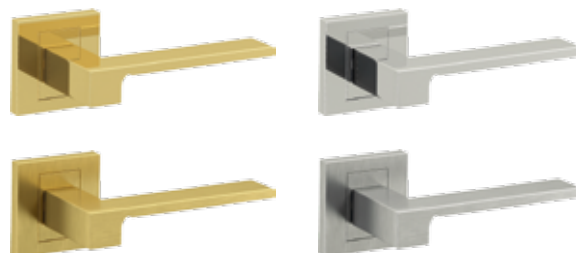

Brak możliwości zastosowania z zamkiem magnetycznym WC.

## TRENDY 2015/2016



## ARRIS

Klamka metalowa z rozetą	zwykła	patentowa	z blokadą WC
złoty, złoty matowy, srebrny, srebrny matowy	84   <b>103,32</b>	84   <b>103,32</b>	89   <b>109,47</b>

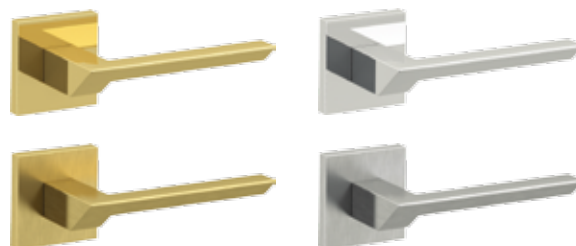

Brak możliwości zastosowania z zamkiem magnetycznym WC.

## TRENDY 2015/2016

## NEXT

Klamka metalowa z rozetą	zwykła	patentowa	z blokadą WC
złoty, złoty matowy, srebrny, srebrny matowy	74   <b>91,02</b>	74   <b>91,02</b>	79   <b>97,17</b>



Brak możliwości zastosowania z zamkiem magnetycznym WC.

## MINIMAX\*

Klamka (72) metalowa	zwykła	patentowa	z blokadą WC
biały	19   <b>23,37</b>	19   <b>23,37</b>	19   <b>23,37</b>
złoty, srebrny	26   <b>31,98</b>	26   <b>31,98</b>	26   <b>31,98</b>



\* do wyczerpania zapasów

Ze względu na użytą technikę druku kolor prezentowanego produktu może różnić się od oryginału.



## PORTA AGAT (I KLASA EUROPEJSKA)



Klamka (72) metalowa	z uchwytem standardowym	z uchwytem „galka”	sztyld do górnego zamka
tytan, brązowy	71   <b>87,33</b>	86   <b>105,78</b>	25   <b>30,75</b>



## PORTA OPAL (II KLASA EUROPEJSKA)



Klamka (72) metalowa	z uchwytem standardowym	z uchwytem „galka”	sztyld do górnego zamka
złoty, tytanowy, brązowy	98   <b>120,54</b>	109   <b>134,07</b>	44   <b>54,12</b>



## PORTA GRANIT (KLASA „C”) I PORTA GRANIT PS



Klamka (72) metalowa	z uchwytem standardowym	z uchwytem „galka”	sztyld do górnego zamka
złoty, tytanowy, brązowy	170   <b>209,10</b>	180   <b>221,40</b>	95   <b>116,85</b>



# Aksesoria do drzwi ECO

## WKLADKI PATENTOWE Antywłamaniowe klasy „B”



kolor	rodzaj	cena
srebrny matowy, mosiądz	<b>40/50*, 35*/55</b>	139   170,97
srebrny matowy	<b>50/45*</b>	149   183,27
srebrny matowy	<b>50*/50</b>	159   195,57

### RODZAJE WKŁADEK W ZALEŻNOŚCI OD RODZAJU DRZWI

model	okucia	drzwi otwierane na zewnątrz	drzwi otwierane do wewnątrz
Eco POLAR PASSIVE	CORTES, GLOBER	<b>50*/50</b>	<b>50/45*</b>
Eco POLAR, Eco NORD	CORTES, GLOBER	<b>35*/55</b>	<b>40/50*</b>

\* Oznacza stronę ewentualnego zastosowania gałki.

## NAKŁADKI NA ZAWIASY



kolor: srebrny matowy  
(komplet na jeden zawias)  
23,92 | **29,42**

## KLAMKI CORTES Antywłamaniowe (II Klasa Europejska)



**SZYLD GÓRNY**  
54 | **66,42**



### ZESTAW KLAMKA CORTES

z uchwytem standardowym  
kolor: srebrny matowy  
153 | **188,19**



**SZYLD GÓRNY**  
54 | **66,42**



### ZESTAW KLAMKA CORTES

z uchwytem „gałka”  
kolor: srebrny matowy  
163 | **200,49**

## POCHWYTY (na 1 stronę)

do kolekcji Eco POLAR,  
Eco POLAR PASSIVE, ROMA

Pochwyty prostych i giętych nie należy stosować w kolekcji Eco NORD.

Wymiary montażowe:  
[www.porta.com.pl/dm/uchwytyeco.pdf](http://www.porta.com.pl/dm/uchwytyeco.pdf)



90 cm

## KLAMKI GLOBER Antywłamaniowe (II Klasa Europejska)



**SZYLD GÓRNY**  
54 | **66,42**



### ZESTAW KLAMKA GLOBER

z uchwytem standardowym  
kolor: srebrny matowy  
153 | **188,19**



**SZYLD GÓRNY**  
54 | **66,42**



### ZESTAW KLAMKA GLOBER

z uchwytem „gałka”  
kolor: srebrny matowy  
163 | **200,49**

### GIĘTY

stal nierdzewna  
369 | **453,87**  
Możliwość montażu wyłącznie do skrzydeł pełnych

### PROSTY

stal nierdzewna  
325 | **399,75**

Ze względu na użytą technikę druku kolor prezentowanego produktu może różnić się od oryginału.



# Listwy i wentylacja

## LISTWY MASKUJĄCE



## LISTWY PRZYPODŁOGOWE GRANDE

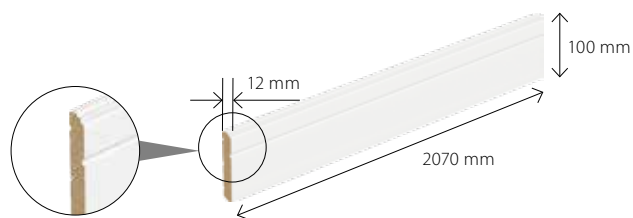

	Folia grunt (do malowania) lub Folia finish biała	Farba Akrylowa UV (RAL 9016, 9010, 1013, 7047)
1 szt.	19   <b>23,37</b>	39   <b>47,97</b>

	Okleina Portadecor, Portasynchro 3D		Okleina Portaperfect 3D		Okleina CPL HQ, Portadur, Portacortex, Super Matt		Okleina Drewnopodobna PCV		Okleiny naturalne		Farba Akrylowa UV, Okleina Naturalna Satin	
	jednoskrz.	dwuskrzydł.	jednoskrz.	dwuskrzydł.	jednoskrz.	dwuskrzydł.	jednoskrz.	dwuskrzydł.	jednoskrz.	dwuskrzydł.	jednoskrz.	dwuskrzydł.
<b>Listwy płaskie*</b>	41   <b>50,43</b>	48   <b>59,04</b>	48   <b>59,04</b>	57   <b>70,11</b>	57   <b>70,11</b>	57   <b>70,11</b>	76   <b>93,48</b>	93   <b>114,39</b>	86   <b>105,78</b>	126   <b>154,98</b>	104   <b>127,92</b>	151   <b>185,73</b>
<b>Listwy zaokrąglone*</b>	51   <b>62,73</b>	64   <b>78,72</b>	51   <b>62,73</b>	64   <b>78,72</b>	63   <b>77,49</b>	76   <b>93,48</b>	81   <b>99,63</b>	100   <b>123,00</b>	86   <b>105,78</b>	126   <b>154,98</b>	104   <b>127,92</b>	151   <b>185,73</b>
<b>Listwy przymykowe</b>	-	-	-	-	-	-	-	-	-	48   <b>59,04</b>	-	58   <b>71,34</b>
<b>Ćwierćwałek**</b>	12   <b>14,76</b>		14   <b>17,22</b>		14   <b>17,22</b>		17   <b>20,91</b>		22   <b>27,06</b>		26   <b>31,98</b>	

\* Komplet na jedną stronę. \*\* Cena za 1 szt. długości 2150 mm.

## OTWORY WENTYLACYJNE



Tuleje wentylacyjne I rząd (różne kolory): 26 | **31,98 zł**



Tuleje wentylacyjne II rzędu (różne kolory): 26 | **31,98 zł**



Podcięcie wentylacyjne: 26 | **31,98 zł**



Sprzedaż tulei wentylacyjnych metalowych detal za sztukę: 17 | **20,91 zł**

Dostępne kolory: złoty, złoty matowy, srebrny, srebrny matowy



Kratka wentylacyjna z osadzeniem (różne kolory): 26 | **31,98 zł**

Kratka spełnia warunki wentylacji łazienek zgodnie z przepisami prawa budowlanego.



Szczelina wentylacyjna: 26 | **31,98 zł**

## BULAJ ZE STALI NIERDZEWNEJ

Bulaj jest dostępny tylko w skrzydłach z wypełnieniem z płyty wiórowej otworowej, w następujących modelach skrzydeł płaskich: MINIMAX, Porta DECOR, okleinowane CPL HQ, ENDURO, Porta NOVA, Porta LINE, Porta CLASSIC, Nova NATURA, Natura LINE.

Średnica wewnętrzna wynosi 250 mm dla skrzydeł „60” i „70”, oraz 300 mm dla pozostałych. Do wyboru jest przezroczysta lub matowa szyba bezpieczna klasy 2 o grubości 6 mm.

Dopłata za bulaj – 401 | **493,23 zł**





# Szyby

## RODZAJE PRZESZKLEŃ



Villadora A



Villadora B



Szyba „kratka”  
biała przezroczysta



Szyba „kratka”  
biała matowa



Szyba „kratka”  
brązowa przezroczysta



Szyba „kratka”  
brązowa matowa



Szyba matowa



Szyba „ramka”  
matowa



Szyba „zebra”  
biała przezroczysta



Szyba „zebra”  
biała matowa



Szyba „zebra”  
brązowa przezroczysta



Szyba „zebra”  
brązowa matowa



Szyba „fala”  
(efekt satyny)



Szyba „paski”  
(efekt satyny)



Szyba „chinchilla”



Szyba MasterCarre



Szyba „żaluzja”

## DOSTĘPNOŚĆ SZYB ZEBRA I KRATKA

MODEL SKRZYDŁA	SZYBA „ZEBRA”			SZYBA „KRATKA”		
	„70”	„80”	„90”	„70”	„80”	„90”
Porta FOCUS grupa 2	•	•	•	•	•	•
Porta FIT grupa H				•	•	•
Porta NOVA grupy: 1, 2, 3, 4, 5				•	•	•
Okleinowane CPL grupy: 1, 5				•	•	•
Porta KONCEPT grupa C, H, K				•	•	•
Porta CLASSIC grupa 1 (bez 1.4) oraz grupa 5				•	•	•
Natura TREND grupy A, B	•	•	•	•	•	•
Natura SPACE	•	•	•	•	•	•
Natura KONCEPT grupy C, K				•	•	•

# Zawiasy i zamki

## ZAWIASY I NAKŁADKI

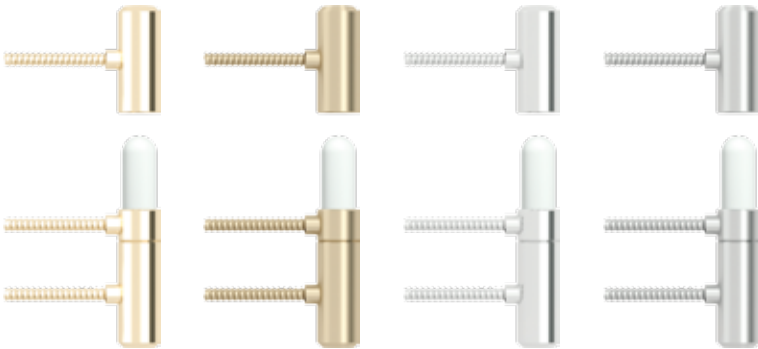

Sprzedaż zawiasów czopowych PRIME  
detal za sztukę - część skrzydłowa i ościeżnicowa

- złoty, złoty matowy, srebrny, srebrny matowy 16,02 | **19,70 zł**



Nakładki na zawiasy Villadora (komplet na jeden zawias):

- złoty połysk, stare złoto, srebrny połysk 21,00 | **25,83 zł**



Nakładki na zawiasy standard do drzwi wewnętrznych (komplet na jeden zawias):

- złoty, srebrny matowy, chrom połysk 4,66 | **5,73 zł**
- biały 3,47 | **4,27 zł**

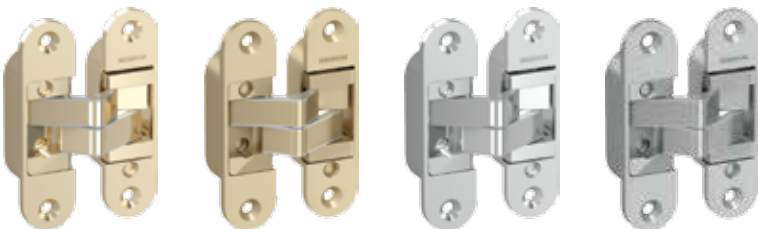

Sprzedaż zawiasów 3D na sztukę za sztukę - część skrzydłowa i ościeżnicowa

- złoty, złoty matowy, srebrny, srebrny matowy 66 | **81,18 zł**

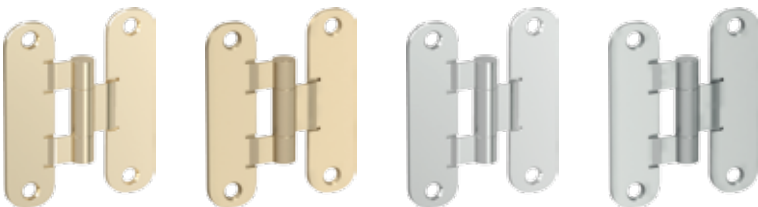

Sprzedaż zawiasów standard na sztukę za sztukę - część skrzydłowa i ościeżnicowa

- złoty, srebrny, złoty matowy\*, srebrny matowy\* 33 | **40,59 zł**

\* - do wyczerpania zapasów

**UWAGA!** Zawias standard (bezprylgowy) można stosować tylko do skrzydeł o wadze nieprzekraczającej 32 kg.  
Tabele wagowe skrzydeł dostępne pod [www.porta.com.pl/waga](http://www.porta.com.pl/waga)



Sprzedaż zawiasów standard  
za sztukę - część skrzydłowa i ościeżnicowa

- złoty, srebrny 9,53 | **11,72 zł**



Sprzedaż zawiasów na sztuki za sztukę  
część skrzydłowa i ościeżnicowa

- 9,53 | **11,72 zł**



Nakładki na zawiasy do drzwi zewnętrznych  
(komplet na jeden zawias):

- złoty, srebrny 23,92 | **29,42 zł**

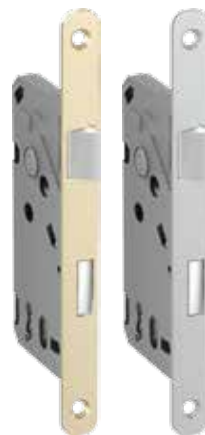

Zamek PRIME: z czołem  
w kolorze srebrnym lub złotym

- w kolekcjach w okleinie syntetycznej język zamka w kolorze matowy o cynk
- w kolekcjach w okleinie naturalnej język zamka polerowany w kolorze srebrnym



Zamek magnetyczny z czołem  
ze stali nierdzewnej

- do skrzydeł przylgowych i bezprzylgowych

Zaczep do skrzydeł  
bezprylgowych z regulacją.

Sugerujemy wybór zawiasów do  
kompletu w kolorze srebrny mat.

# Akcesoria dodatkowe

## DODATKOWE WYPOSAŻENIE



Pochwyty okrągły do drzwi przesuwnych – w cenie skrzydła:  
kolor srebrny i złoty



Zamek hakowy z pochwytami bocznymi i czołowym, do drzwi przesuwnych:  
Dostępne w kolorach: złoty, złoty matowy, srebrny, srebrny matowy  
151 | **185,73** zł

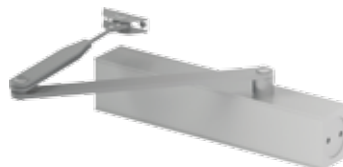

Samozamykacz:  
Dostępny w kolorach: srebrny i brązowy  
237 | **291,51** zł

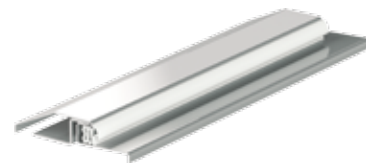

Próg ze stali nierdzewnej do ościeżnic produkcji Porta:  
do drzwi ROMA i OPTIMAL – 39 | **47,79** zł  
standardowy (90 mm) – 70 | **86,10** zł  
poszerzony (120 mm) – 84 | **103,32** zł,  
do drzwi dwuskrzydłowych:  
standardowy (90 mm) – 113 | **138,99** zł  
poszerzony (120 mm) – 133 | **163,59** zł



Pochwyty boczne do drzwi przesuwnych:  
Dostępne w kolorach:  
złoty, złoty matowy, srebrny, srebrny matowy  
70 | **86,10** zł (za komplet)



Wizjer szerokokątny  
kolor: srebrny  
33 | **40,59** zł



Dwie wkładki patentowe  
klasy „B” kolor: srebrny, złoty  
87 | **107,01** zł



Przygotowanie skrzydła do skrótu (maksymalnie 60 mm):  
26 | **31,98** zł

## WARUNKI MONTAŻU I EKSPLOATACJI DRZWI ZEWNĘTRZNYCH

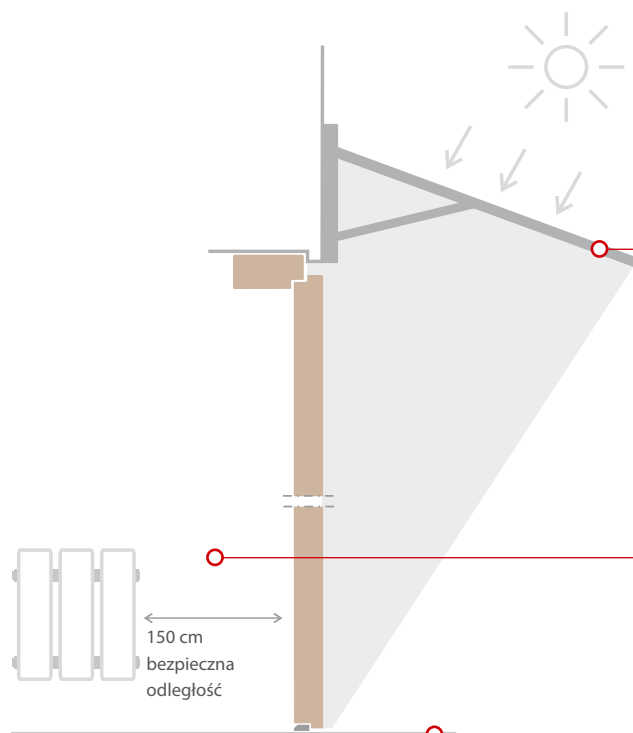

Rysunek poglądowy

### ZADASZENIE

Drzwi zewnętrzne należy zabezpieczyć przed bezpośrednim oddziaływaniem słońca i opadów atmosferycznych poprzez montaż ich we wnękach lub stosowanie zadaszenia nad drzwiami montowanymi w ścianach prostych. Zadaszenie powinno wystawać poza obrys otwartych drzwi i powodować zacienienie drzwi w godzinach południowych, w okresie letnim.

### ŹRÓDŁO CIEPŁA

Odległość grzejnika od drzwi powinna wynosić minimum 150 cm. Zalecany jest przedsionek nieogrzewany.

### MONTAŻ





Montażu dokonujemy na gotowej posadzce w otworach ściennych po zakończeniu prac murarskich i osuszeniu tynków.

W celu utrzymania wszystkich walorów użytkowych drzwi drewnianych Eco POLAR, PASSIVE, Eco NORD zalecane jest przeprowadzenie okresowej pielęgnacji: 2-3 razy w ciągu roku. Po przetarciu miękką szmatką zwilżoną wodą należy zabezpieczyć powierzchnię malarską środkiem pielęgnacyjnym do drewna (do konserwacji nie można stosować środków alkalicznych ani rozpuszczalników).

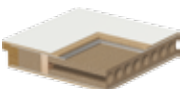
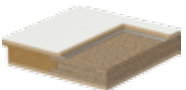
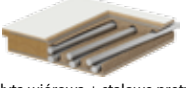
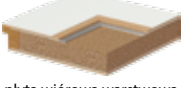

# Rodzaje konstrukcji

## drzwi wewnętrzne wejściowe, zewnętrzne oraz techniczne

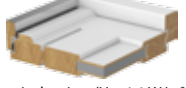
	OPTIMAL	AGAT, OPAL	KWARC	GRANIT	GRANIT PS	ROMA	Eco POLAR	Eco POLAR PASSIVE	Eco INORD
 plyta wiórowa + blacha aluminium	○	●	○	○	○	○	○	○	○
 płyty wiórowe + blachy aluminium	○	○	○	○	●	○	○	○	○
 plyta wiórowa + stalowe pręty + blachy aluminium	○	○	○	●	○	○	○	○	○
 plyta wiórowa warstwowa + blachy aluminium	○	○	●	○	●	○	○	○	○
 trójwarstwowa konstrukcja termoizolacyjna	●	○	○	○	○	●	○	○	○
 pięciwarstwowa konstrukcja termoizolacyjna	○	○	○	○	○	●	○	○	○
 termoizolacyjne (U = 0,7 W/m <sup>2</sup> K), (U = 0,8 W/m <sup>2</sup> K)	○	○	○	○	○	○	●	●	○
 termoizolacyjne (U = 1.1 W/m <sup>2</sup> K)	○	○	○	○	○	○	○	○	●

	Rw 27 dB	Rw 32 dB	Rw 42 dB	EI30	EI60	ENDURO	AQUA	METALOWE	Metal BASIC	Metalowe EI 30	Metalowe EI 60
 plyta wiórowa otworowa	●	○	○	○	○	○	○	○	○	○	○
 płyty wiórowe ułożone warstwowo	○	●	○	●	○	○	○	○	○	○	○
 drewno klejone wielowarstwowo	○	○	●	○	○	○	○	○	○	○	○
 plyta ognioodporna	○	○	○	○	●	○	○	○	○	○	○
 plyta wiórowa otworowa	○	○	○	○	○	●	○	○	○	○	○
 pianka poliuretanowa twarda	○	○	○	○	○	○	●	○	○	○	○
 styropian (U = 0,88 W/m <sup>2</sup> K)	○	○	○	○	○	○	○	●	○	○	○
 wełna mineralna (U = 0,91 W/m <sup>2</sup> K)	○	○	○	○	○	○	○	●	○	●	●
 wypełnienie stabilizujące	○	○	○	○	○	○	○	○	●	○	○

# Rysunki techniczne

## ■ NAŚWIETLA – RYSUNEK (POGLĄDOWY) OSADZENIA W MURZE



## ■ NAŚWIETLA – GRUPY WYMIAROWE

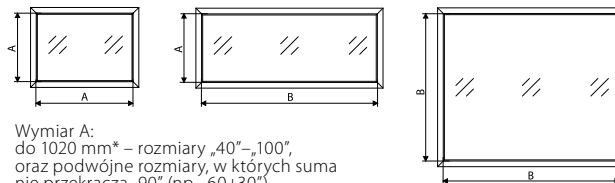

Wymiar A:  
do 1020 mm\* – rozmiary „40”–„100”,  
oraz podwójne rozmiary, w których suma  
nie przekracza „90” (np. „60+30”)

Wymiar B:  
od 1021 mm\* – rozmiar „110”,  
oraz podwójne rozmiary, których suma wynosi od „100” do „220” (np. „60+40”)  
\* wymiar mierzony w świetle

szczegóły, patrz str. 195, Tabela 5

## ■ ALFA – SPOSÓB OTWIERANIA DRZWI

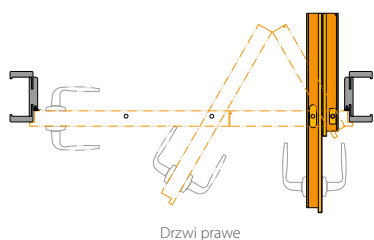

Drzwi prawe

## ■ LUSTRO W SKRZYDŁACH SUWANYCH POJEDYNCZYCH

Dla oznaczenia MS (cechy 19, 20)

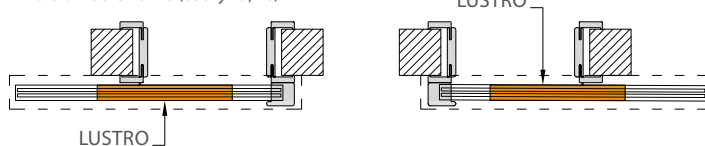

LUSTRO

Dla oznaczenia MW (cechy 19, 20)

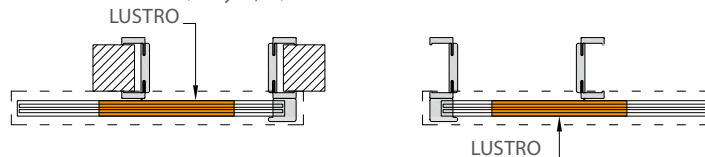

LUSTRO

LUSTRO

## ■ BETA – SPOSÓB OTWIERANIA DRZWI

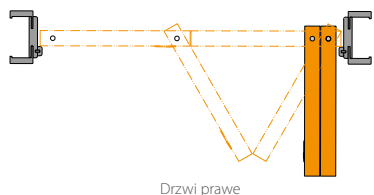

Drzwi prawe

## ■ LUSTRO W SKRZYDŁACH SUWANYCH KOMPACT

Dla oznaczenia MS (cechy 19, 20)

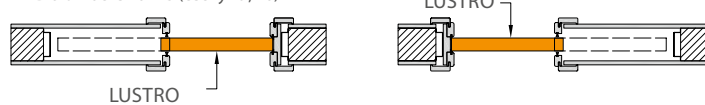

LUSTRO

Dla oznaczenia MW (cechy 19, 20)

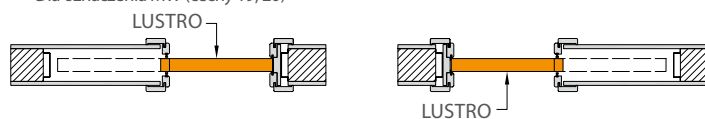

LUSTRO

LUSTRO

## ■ OMEGA – SPOSÓB OTWIERANIA DRZWI

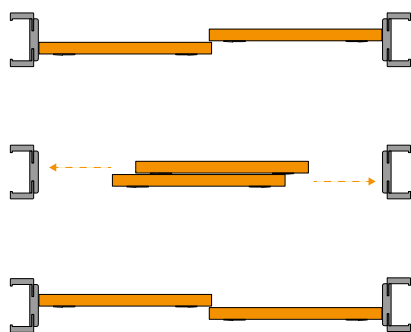

## ■ LUSTRO W SKRZYDŁACH SUWANYCH KOMPACT PODWÓJNYCH

Dla oznaczenia MS (cechy 19, 20)



skrzydło czynne skrzydło bierne

LUSTRO

Dla oznaczenia MW (cechy 19, 20)



skrzydło czynne skrzydło bierne

LUSTRO

## ■ KRAWĘDŹ SKRZYDŁA

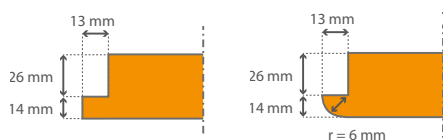

## ■ MODUŁ RETRO

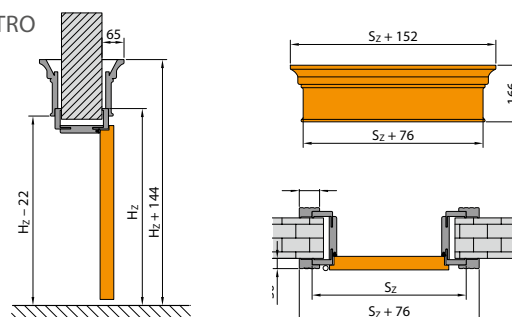

# Wymiary montażowe drzwi

## ■ OŚCIEŻNICA MINIMAX

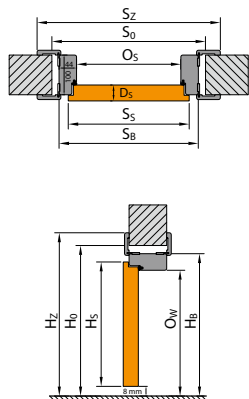

## ■ OŚCIEŻNICA PORTA SYSTEM

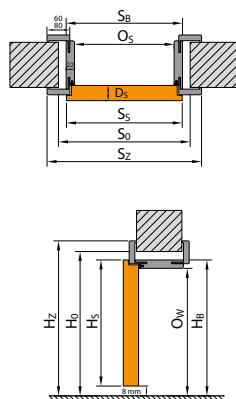

## ■ OŚCIEŻNICA PORTA SYSTEM ELEGANCE

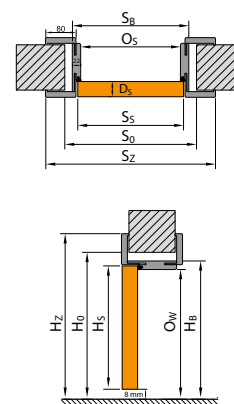

## ■ OŚCIEŻNICA LEVEL

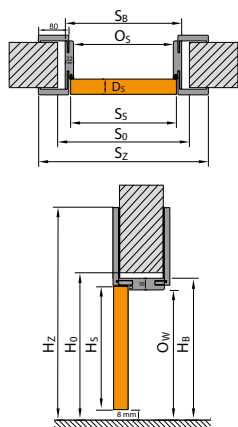

## ■ OŚCIEŻNICA METALOWA

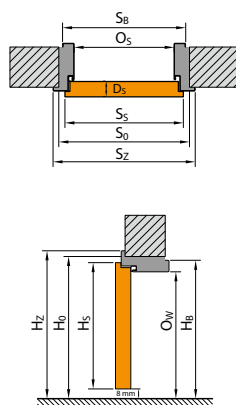

## ■ SYSTEM PRZESUWNY PORTA

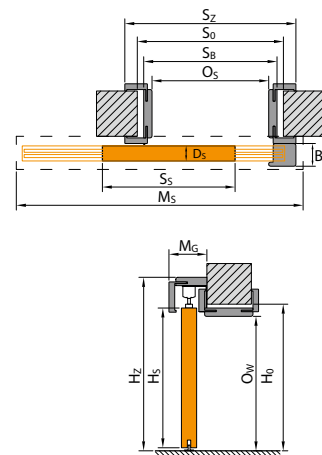

## ■ SYSTEM PRZESUWNY KOMPAKT

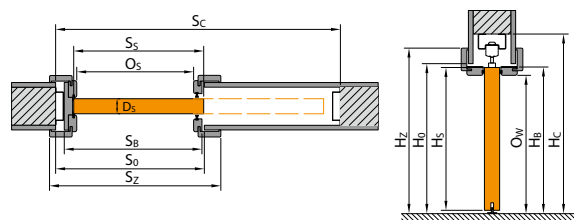

## ■ SYSTEM PRZESUWNY METAL

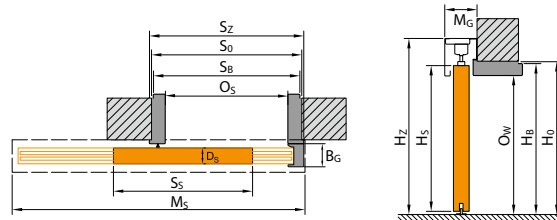

**UWAGA!** Sposób wyliczania wymiarów drzwi dwuskrzydłowych podany w uwagach na str. 195

## ■ LEGENDA DO WYMIARÓW

- S<sub>s</sub>** całkowita szerokość skrzydła drzwiowego (łącznie z przylgami)
- H<sub>s</sub>** całkowita wysokość skrzydła drzwiowego (łącznie z przylgą)
- D<sub>s</sub>** grubość skrzydła drzwiowego
- S<sub>o</sub>** szerokość otworu w murze przygotowanego do osadzenia ościeżnicy
- H<sub>o</sub>** wysokość otworu w murze przygotowanego do osadzenia ościeżnicy, mierzone od poziomu wykończonej podłogi
- O<sub>s</sub>** szerokość w świetle ościeżnicy (w przypadku drzwi Alfa, Beta, Omega oraz garderobianych wymiar jest pomniejszony o grubość wiszących na ościeżnicy skrzydeł)
- O<sub>w</sub>** wysokość w świetle ościeżnicy (mierzona od poziomu wykończonej podłogi)
- S<sub>b</sub>** szerokość ościeżnicy, wymiar bez listew maskujących

- H<sub>b</sub>** wysokość ościeżnicy, wymiar bez listew maskujących
- S<sub>z</sub>** szerokość całkowita ościeżnicy, wymiar z listwami maskującymi
- H<sub>z</sub>** wysokość całkowita ościeżnicy, wymiar z listwami maskującymi
- S<sub>b</sub>** szerokość maskownicy systemu przesuwne
- M<sub>s</sub>** grubość maskownicy systemu przesuwne
- M<sub>c</sub>** grubość maskownicy systemu przesuwne
- B<sub>c</sub>** grubość belki odbojowej systemu przesuwne
- T<sub>s/w</sub>** dopuszczalna tolerancja odchyłki szerokości | wysokości otworu w murze
- S<sub>c</sub>** szerokość otworu w ścianie pod zabudowę kasety
- H<sub>c</sub>** wysokość otworu w ścianie pod zabudowę kasety (mierzona od poziomu wykończonej podłogi)

Zwróć uwagę na opaski 60/80 mm w tabelach wymiarowych (S<sub>z</sub>).

# Tabele wymiarów drzwi

## DRZWI WEWNĄTRZLOKALOWE Z OŚCIEŻNICAMI DREWNIANYMI

TABELA 1

RODZAJ OŚCIEŻNICY	ROZMIAR	S <sub>s</sub>	H <sub>s</sub>	D <sub>s</sub>	S <sub>o</sub>	H <sub>o</sub>	O <sub>s</sub>	O <sub>w</sub>	S <sub>b</sub>	H <sub>b</sub>	S <sub>z</sub> (6)	S <sub>z</sub> (8)	H <sub>z</sub>	T <sub>sw</sub>
z ościeżnicami: Minimax 60 mm Minimax 100 mm MDF w naturalnej okleinie	60	644	2030	40	710	2075	602	2016	690	2060	800	-	2115	+20 / +10
	70	744			810		702		790		900	-		
	80	844			910		802		890		1000	-		
	90	944			1010		902		990		1100	-		
	100	1044			1110		1002		1090		1200	-		
z ościeżnicą Porta SYSTEM	60	644	2030	40	680	2060	602	2016	646	2038	746	786	kątownik (6) / (8) 2088 / 2108	+20 / +10
	70	744			780		702		746		846	886		
	80	844			880		802		846		946	986		
	90	944			980		902		946		1046	1086		
	100	1044			1080		1002		1046		1146	1186		
110	1144	1180	1102	1146	1246	1286								
z ościeżnicą Porta SYSTEM ELEGANCE / LEVEL	60	618	2017	40	680	2060	602	2016	646	2038 / 2046	-	786	2108 / panel górny (20) / (100) 2228/3028	+20 / +10
	70	718			780		702		746		-	886		
	80	818			880		802		846		-	986		
	90	918			980		902		946		-	1086		
	100	1018			1080		1002		1046		-	1186		
z ościeżnicą RENOVA**	60	644	2030	40	596	2016	558	1994	584	2007	746	-	2088	+15 / -6
	70	744			696		658		684		-			
	80	844			796		758		784		946	-		
	90	944			896		858		884		1046	-		
	100	1044			996		958		984		1146	-		
110	1144	1096	1058	1084	1246	-								
z ościeżnicą Villadora MODERN wersja standard 2.0 / 2.2 (kątownik 80 / 100)	60	618	2017 / 2200	40	680	2060 / 2243	600	2016 / 2199	646	2039 / 2222	-	787 / 827	2109 / 2312	+20 / +10
	70	718			780		700		746		-	887 / 927		
	80	818			880		800		846		-	987 / 1027		
	90	918			980		900		946		-	1087 / 1127		
	100	1018			1080		1000		1046		-	1187 / 1227		
z ościeżnicą Villadora MODERN wersja PLUS 2.0 / 2.2 (kątownik 80 / 100)	60	618	2017 / 2200	40	680	2060 / 2243	600	2016 / 2199	646	2047 / 2230	-	787 / 827	2229 / 2412	+20 / +10
	70	718			780		700		746		-	887 / 927		
	80	818			880		800		846		-	987 / 1027		
	90	918			980		900		946		-	1087 / 1127		
	100	1018			1080		1000		1046		-	1187 / 1227		
z ościeżnicą Villadora RETRO	60	644	2030	40	680	2060	602	2016	646	2038	-	789	2110	+20 / +10
	70	744			780		702		746		-	889		
	80	844			880		802		846		-	989		
	90	944			980		902		946		-	1089		
	100	1044			1080		1002		1046		-	1189		

**UWAGA!** Wymiary S<sub>z</sub> i H<sub>z</sub> dla ościeżnic w okleinie naturalnej podano z tolerancją -1 mm / +3 mm

## DRZWI WEWNĄTRZLOKALOWE Z OŚCIEŻNICAMI METALOWYMI

TABELA 2

RODZAJ OŚCIEŻNICY	ROZMIAR	S <sub>s</sub>	H <sub>s</sub>	D <sub>s</sub>	S <sub>o</sub>	H <sub>o</sub>	O <sub>s</sub>	O <sub>w</sub>	S <sub>b</sub>	H <sub>b</sub>	S <sub>z</sub>	H <sub>z</sub>	T <sub>sw</sub>
z ościeżnicą KĄTOWĄ MAŁĄ	60	644	2030	40	675	2055	596	2016	629	2046	686	2061	±10 / ±5
	70	744			750		696		729		786		
	80*	844			850		796		829		886		
	90*	944			950		896		929		986		
	100	1044			1050		996		1029		1086		
z ościeżnicami: KĄTOWĄ DUŻĄ do ścian murowanych i KĄTOWĄ DUŻĄ SKŁADANĄ ze stali nierdzewnej	60	644	2030	40	675	2055	596	2016	656	2046	686	2061	±10 / ±5
	70	744			775		696		756		786		
	80*	844			875		796		856		886		
	90*	944			975		896		956		986		
	100	1044			1075		996		1056		1086		
110	1144	1175	1096	1156	1186								
z ościeżnicą KĄTOWĄ DUŻĄ SKŁADANĄ w okleinie PCV	60	644	2030	40	675	2055	596	2016	656	2046	706	2071	±10 / ±5
	70	744			775		696		756		806		
	80*	844			875		796		856		906		
	90*	944			975		896		956		1006		
	100	1044			1075		996		1056		1106		
110	1144	1175	1096	1156	1206								
z ościeżnicą KĄTOWĄ DUŻĄ do ścian kartonowo-gipsowych	60	644	2030	40	680	2055	596	2016	656	2046	686	2061	+10 / +5
	70	744			780		696		756		786		
	80*	844			880		796		856		886		
	90*	944			980		896		956		986		
	100	1044			1080		996		1056		1086		
110	1144	1180	1096	1156	1186								
z ościeżnicą REGULOWANĄ	60	644	2030	40	700	2070	596	2016	680	2058	716	2076	-10 / -5
	70	744			800		696		780		816		
	80*	844			900		796		880		916		
	90*	944			1000		896		980		1016		
	100	1044			1100		996		1080		1116		
110	1144	1200	1096	1180	1216								
z ościeżnicą REGULOWANĄ PS „na kant”	60	644	2030	40	700	2070	596	2016	679	2058	736	2086	-10 / -5
	70	744			800		696		779		836		
	80*	844			900		796		879		936		
	90*	944			1000		896		979		1036		
	100	1044			1100		996		1079		1136		

**\*UWAGA!** Zamówienia inwestycyjne (światło przejścia 800, 900 mm) – Porta KONTRAKT – bez dopłaty.

Prosimy pamiętać również o doborze właściwego rozmiaru skrzydeł dedykowanych do kompletu.

\*\* S<sub>o</sub> / H<sub>o</sub> – oznacza szerokość/wysokość mierzoną w świetle przejścia starej metalowej ościeżnicy. T<sub>sw</sub> – tolerancja + 15 mm zależy od konstrukcji starej ościeżnicy.



# Tabele wymiarów drzwi

DRZWI WEWNĘTRZNE WEJŚCIOWE I TECHNICZNE

TABELA 3

RODZAJ OŚCIEŻNICY	ROZMIAR	S <sub>s</sub>	H <sub>s</sub>	D <sub>s</sub>	S <sub>o</sub>	H <sub>o</sub>	O <sub>s</sub>	O <sub>w</sub>	S <sub>e</sub>	H <sub>b</sub>	S <sub>z</sub>	S <sub>z</sub> (8)	H <sub>z</sub>	T <sub>s/w</sub>
OPTIMAL	80	868	2030	45	900	2055	820	2016**	880	2046	930	-	2071	±10 / ±5
	90	968			1000		920		980		1030	-		
	100	1068			1100		1020		1080		1130	-		
AGAT, OPAL, KWARC, GRANIT *	80	844	2030	40 / 44 44 / 48 45 / 47	875	2055	796	2016**	856	2046	906	-	2071	±10 / ±5
	90	952			985		904		964		1014	-		
	100	1044			1075		996		1056		1106	-		
AGAT, OPAL z ościeżnicą MDF 100 mm	80	844	2030	40	910	2075	802	2016	890	2060	1000	-	2115	+20/+10
	90	952			1018		910		998		1108	-		
	100	1044			1110		1002		1090		1200	-		
GRANIT PS	80	868	2030	45 / 47	915	2060	826	2000	904	2042	1010	-	2108	+20 / +10
	90	968			1015		926		1004		1110	-		
	100	1068			1115		1026		1104		1210	-		
Rw = 27 dB z ościeżnicą Porta SYSTEM	60	644	2030	40 / 44	680	2060	602	2016	646	2038	746	786	kątownik (6) / (8) 2088 / 2108	+20 / +10
	70	744			780		702		746		846	886		
	80	844			880		802		846		946	986		
	90	944			980		902		946		1046	1086		
	100	1044			1080		1002		1046		1146	1186		
Rw = 32 dB ze wzmocnioną ościeżnicą Porta SYSTEM	60	644	2030	44 / 48	680	2060	602	2016	646	2038	746	786	kątownik (6) / (8) 2088 / 2108	+20 / +10
	70	744			780		702		746		846	886		
	80	844			880		802		846		946	986		
	90	952			988		910		954		1054	1094		
	100	1044			1080		1002		1046		1146	1186		
Rw = 42 dB ze wzmocnioną ościeżnicą Porta SYSTEM	80	868	2047	69	915	2080	802	2020	872	2056	968	1008	kątownik (6) / (8) 2104 / 2124	+20 / +10
	90	968			1015		902		972		1068	1108		
	100	1068			1115		1002		1072		1168	1208		
Rw = 42 dB z ościeżnicą MDF	80	868	2047	69	975	2105	802	2021	946	2093	1048	1088	kątownik (6) / (8) 2144 / 2164	+10 / +5
	90	968			1075		902		1046		1148	1188		
	100	1068			1175		1002		1146		1248	1288		
Rw = 42 dB z ościeżnicą metalową*	80	888	2047	69	890	2055	810	2015	870	2045	950	-	2085	±10 / ±5
	90	988			990		910		970		1050	-		
	100	1088			1090		1010		1070		1150	-		
EI 30 z ościeżnicą MDF	60	644	2030	44 / 48	750	2090	602	2014	722	2077	824	864	kątownik (6) / (8) 2128 / 2148	+10 / +5
	70	744			850		702		822		924	964		
	80	844			950		802		922		1024	1064		
	90	952			1060		910		1030		1132	1172		
	100	1044			1150		1002		1122		1224	1264		
EI 30, Rw = 27 dB, Rw = 32 dB z ościeżnicą metalową*	60	644	2030	44 / 48 40 / 44 40 / 48	675	2055	596	2013	656	2043	706	-	2068	±10 / ±5
	70	744			775		696		756		806	-		
	80	844			875		796		856		906	-		
	90	952			985		904		964		1014	-		
	100	1044			1075		996		1056		1106	-		
EI 60 z ościeżnicą drewnianą	60	668	2030	61 / 65	775	2090	627	2017	747	2077	858	-	2133	±10 / ±5
	70	768			875		727		847		958	-		
	80	868			975		827		947		1058	-		
	90	968			1075		927		1047		1158	-		
EI 60 z ościeżnicą metalową*	60	668	2030	61 / 65	700	2055	622	2013	682	2043	732	-	2068	±10 / ±5
	70	768			800		722		782		832	-		
	80	868			900		822		882		932	-		
	90	968			1000		922		982		1032	-		
Metalowe EI 30	60	700	2054	53	695	2065	640	2037	673	2053	730	-	2082	±10 / ±5
	70	800			795		740		773		830	-		
	80	900			895		840		873		930	-		
	90	1000			995		940		973		1030	-		
Metalowe EI 60	80	916	2054	67	930	2075	840	2029	911	2064	977	-	2097	±10/±5
	90	1016			1030		940		1011		1077	-		
	100	1116			1130		1040		1111		1177	-		
ENDURO	60	644	2030	40	675	2055	596	2016	656	2046	686	-	2061	±10 / ±5
	70	744			775		696		756		786	-		
	80	844			875		796		856		886	-		
	90	952			985		904		964		994	-		
ENDURO z ościeżnicą wahadłową	60	618	2017	40	750	2085	638	2030	728	2075	728	-	2075	±10 / ±5
	70	718			850		738		828		828	-		
	80	818			950		838		928		928	-		
	90	918			1050		938		1028		1028	-		
	100	1018			1150		1038		1128		1128	-		
AQUA	60	618	2017	40	675	2055	596	2016	656	2046	686	-	2061	±10 / ±5
	70	718			775		696		756		786	-		
	80	818			875		796		856		886	-		
	90	926			983		904		964		994	-		
	100	1018			1075		996		1056		1086	-		
Uniwersalne drzwi do pomieszczeń gospodarczych	70	715	2017	40***	760	2050	700	2018	739	2038	796	-	2066	±10 / ±5
	80	815			860		800		839		896	-		
	90	915			960		900		939		996	-		
Metal Basic z ośc. Kątowną Małą	80	852	2030	40	860	2045	804	2016	837	2033	894	-	2061	±10/±5
	90	952			960		904		937		994	-		
	100	1052			1060		1004		1037		1094	-		

\* Stosując ościeżnicę PROJEKT należy powiększyć otwór w murze S<sub>o</sub> o 25 mm oraz wysokość H<sub>o</sub> o 15 mm (tolerancja wyników ±10 mm / ±5 mm).

Pozostałe wymiary charakterystyczne profilu PROJEKT, patrz rysunek na stronie 176.

\*\* Zastosowanie progu metalowego zmniejszy podany wymiar o 16 mm.

\*\*\* Grubość skrzydła mierzona na krawędziach pionowych (skrzydło bez wypełnienia, otwarte od strony zamykania).

# Tabele wymiarów drzwi

## DRZWI ZEWNĘTRZNE

TABELA 4

	ROZMIAR	S <sub>s</sub>	H <sub>s</sub>	D <sub>s</sub>	S <sub>o</sub>	H <sub>o</sub>	O <sub>s</sub>	O <sub>w</sub>	S <sub>b</sub>	H <sub>b</sub>	T <sub>sw</sub>
<b>Eco POLAR PASSIVE / Eco POLAR, Eco NORD</b>	90	967	2067	79/68	1090	2135	920	2010	1060	2116	±10 / ±10
Eco POLAR PASSIVE / Eco POLAR, Eco NORD + naświetle boczne	90+30	967	2067	79/68	1390	2135	920	2010	1360	2116	
Eco POLAR PASSIVE / Eco POLAR, Eco NORD + dwa naświetla boczne	30+90+30	967	2067	79/68	1690	2135	920	2010	1660	2116	
Eco POLAR PASSIVE / Eco POLAR, Eco NORD + naświetle boczne	90+40	967	2067	79/68	1490	2135	920	2010	1460	2116	
Eco POLAR PASSIVE / Eco POLAR, Eco NORD + dwa naświetla boczne	40+90+40	967	2067	79/68	1890	2135	920	2010	1860	2116	
Eco POLAR PASSIVE / Eco POLAR, Eco NORD + naświetle boczne	90+50	967	2067	79/68	1590	2135	920	2010	1560	2116	
Eco POLAR PASSIVE / Eco POLAR, Eco NORD + dwa naświetla boczne	50+90+50	967	2067	79/68	2090	2135	920	2010	2060	2116	
<b>Eco POLAR PASSIVE / Eco POLAR, Eco NORD</b>	100	1067	2067	79/68	1190	2135	1020	2010	1160	2116	
Eco POLAR PASSIVE / Eco POLAR, Eco NORD + naświetle boczne	100+30	1067	2067	79/68	1490	2135	1020	2010	1460	2116	
Eco POLAR PASSIVE / Eco POLAR, Eco NORD + dwa naświetla boczne	30+100+30	1067	2067	79/68	1790	2135	1020	2010	1760	2116	
Eco POLAR PASSIVE / Eco POLAR, Eco NORD + naświetle boczne	100+40	1067	2067	79/68	1590	2135	1020	2010	1560	2116	
Eco POLAR PASSIVE / Eco POLAR, Eco NORD + dwa naświetla boczne	40+100+40	1067	2067	79/68	1990	2135	1020	2010	1960	2116	
Eco POLAR PASSIVE / Eco POLAR, Eco NORD + naświetle boczne	100+50	1067	2067	79/68	1690	2135	1020	2010	1660	2116	
Eco POLAR PASSIVE / Eco POLAR, Eco NORD + dwa naświetla boczne	50+100+50	1067	2067	79/68	2190	2135	1020	2010	2160	2116	

	ROZMIAR	S <sub>s</sub>	H <sub>s</sub>	D <sub>s</sub>	S <sub>o</sub>	H <sub>o</sub>	O <sub>s</sub>	O <sub>w</sub>	S <sub>b</sub>	H <sub>b</sub>	S <sub>z</sub>	H <sub>z</sub>	T <sub>sw</sub>
ROMA Premium jednoskrzydłowe	80	868	2030	56	940	2075	820	2016**	920	2066	950	2081	±10 / ±5
	90	968			1040		920		1020		1050		
	100	1068			1140		1020		1120		1150		
ROMA Premium dwuskrzydłowe	130	1427*	2030	56	1500	2075	1379	2016**	1479	2066	1509	2081	±10 / ±5
	140	1527*			1600		1479		1579		1609		
	150	1627*			1700		1579		1679		1709		
	160	1727*			1800		1679		1779		1809		
	170	1827*			1900		1779		1879		1909		
	180	1927*			2000		1879		1979		2009		
	190	2027*			2100		1979		2079		2109		
200	2127*	2200	2079	2179	2209								
ROMA Standard jednoskrzydłowe	80	868	2030	45	900	2055	820	2016**	880	2046	930	2071	±10 / ±5
	90	968			1000		920		1020		1030		
	100	1068			1100		1020		1080		1130		
ROMA Standard dwuskrzydłowe	130	1427*	2030	45	1460	2055	1379	2016**	1439	2046	1489	2071	±10 / ±5
	140	1527*			1560		1479		1539		1589		
	150	1627*			1660		1579		1639		1689		
	160	1727*			1760		1679		1739		1789		
	170	1827*			1860		1779		1839		1889		
	180	1927*			1960		1879		1939		1989		
	190	2027*			2060		1979		2039		2089		
200	2127*	2160	2079	2139	2189								

\* Sumaryczna szerokość skrzydła czynnego i biernego.

\*\* Zastosowanie progu metalowego zmniejszy podany wymiar o 16 mm

## NAŚWIETLA

TABELA 5

	SZER. / WYS.	S <sub>o</sub> / H <sub>o</sub>	O <sub>s</sub> / O <sub>w</sub>	S <sub>b</sub> / H <sub>b</sub>	S <sub>z</sub> / H <sub>z</sub> (6)	S <sub>z</sub> / H <sub>z</sub> (8)	T <sub>sw</sub>
Naświetla Porta SYSTEM pojedyncze	40	480	402	446	546	586	+20 / +20
	50	580	502	546	646	686	
	60	680	602	646	746	786	
	70	780	702	746	846	886	
	80	880	802	846	946	986	
	90	980	902	946	1046	1086	
	100	1080	1002	1046	1146	1186	
	110	1180	1102	1146	1246	1286	
	00* „60”	- / 2022	- / 1944	- / 1988	- / 2088	-	
	00* „80”	- / 2002	- / 1924	- / 1968	-	- / 2108	
Naświetla Porta SYSTEM podwójne	60+30	1020	937	981	1081	1121	+20 / +20
	60+40	1120	1037	1081	1181	1221	
	60+50	1220	1137	1181	1281	1321	
	60+60	1320	1237	1281	1381	1421	
	70+60	1420	1337	1381	1481	1521	
	70+70	1520	1437	1481	1581	1621	
	80+70	1620	1537	1581	1681	1721	
	80+80	1720	1637	1681	1781	1821	
	90+80	1820	1737	1781	1881	1921	
	90+90	1920	1837	1881	1981	2021	
	100+90	2020	1937	1981	2081	2121	
	100+100	2120	2037	2081	2181	2221	
	110+100	2220	2137	2181	2281	2321	
110+110	2320	2237	2281	2381	2421		

Wymiary dotyczą tylko wysokości naświetla, wysokość H<sub>z</sub> naświetla jest równa wysokości H<sub>z</sub> ościeżnicy Porta SYSTEM.  
Dla podwójnych rozmiarów nie ujętych w tabeli, należy sprawdzić sumę rozmiarów i porównać z odpowiadającym rozmiarem umieszczonym w tabeli (np. dla szukanego 80+50 suma wynosi 130, wymiary odczytujemy z 70+60, suma również 130).

# Tabele wymiarów drzwi

SYSTEMY PRZESUWNE, DRZWI ŁAMANE, DRZWI SKŁADANE

TABELA 6

	ROZMIAR	S <sub>s</sub>	H <sub>s</sub>	D <sub>s</sub>	S <sub>o</sub>	H <sub>o</sub>	O <sub>s</sub>	O <sub>w</sub>	S <sub>b</sub>	H <sub>b</sub>	S <sub>z</sub>	H <sub>z</sub>	M <sub>s</sub>	M <sub>G</sub>	B <sub>G</sub>	T <sub>siw</sub>
System przesuwny METAL do ścian murowanych	60	644	2030	40	670	2055	600	2018	660	2048	680	2114	1310	82	58	+10 / +5
	70	744			770		700		760		780		1510			
	80	844			870		800		860		880		1710			
	90	944			970		900		960		980		1910			
	100	1044			1070		1000		1060		1080		2110			
System przesuwny METAL do ścian kartonowo-gipsowych	60	644	2030	40	685	2055	600	2018	660	2048	680	2114	1310	82	58	+10 / +5
	70	744			785		700		760		780		1510			
	80	844			885		800		860		880		1710			
	90	944			985		900		960		980		1910			
	100	1044			1085		1000		1060		1080		2110			

	ROZMIAR	S <sub>s</sub>	H <sub>s</sub>	D <sub>s</sub>	S <sub>o</sub>	H <sub>o</sub>	O <sub>s</sub>	O <sub>w</sub>	H <sub>z</sub>	M <sub>s</sub> (6) i (8)	M <sub>G</sub>	B <sub>G</sub>	T <sub>siw</sub>
System przesuwny Porta	60	644	2030	40	680	2060	602	2016	2119	1413	103	60	+20 / +10
	70	744			780		702			1613			
	80	844			880		802			1813			
	90	944			980		902			2013			
	100	1044			1080		1002			2213			

	ROZMIAR	S <sub>s</sub>	H <sub>s</sub>	D <sub>s</sub>	S <sub>o</sub> (6) i (8)	H <sub>o</sub>	O <sub>s</sub> (6)	O <sub>s</sub> (8)	O <sub>w</sub>	H <sub>z</sub>	M <sub>s</sub> (6) i (8)	M <sub>G</sub>	T <sub>siw</sub>
System przesuwny ALU	60	744	2030	40	680/640	2060	602	560	2016	2114	63	+20 / +10	1448
	70	844			780/740		702	660					1648
	80	944			880/840		802	760					1848
	90	1044			980/940		902	860					2048
	130	2 x 744			1420/1380		1345	1304					2877
	150	2 x 844			1620/1580		1545	1504					3277
	170	2 x 944			1820/1780		1745	1704					3677

	ROZMIAR	S <sub>s</sub>	H <sub>s</sub>	D <sub>s</sub>	S <sub>o</sub>	H <sub>o</sub>	O <sub>s</sub>	O <sub>w</sub>	S <sub>b</sub>	H <sub>b</sub>	S <sub>z</sub> (6)	S <sub>z</sub> (8)	H <sub>z</sub> (6) i (8)	T <sub>siw</sub>
System ALFA	60	644	2000	40	680	2060	460	2016	646	2038	746	786	2088/2108	+20 / +10
	70	744			780		560		746		846	886		
	80	844			880		660		846		946	986		
	90	944			980		760		946		1046	1086		
	100	1044			1080		860		1046		1146	1186		
System BETA	60	588	1990	40	680	2070	450	2016	646	2038	746	786	2088/2108	+20 / +10
	70	688			780		550		746		846	886		
	80	788			880		650		846		946	986		
	90	888			980		750		946		1046	1086		

	ROZMIAR	S <sub>s</sub>	H <sub>s</sub>	D <sub>s</sub>	S <sub>o</sub>	H <sub>o</sub>	O <sub>s</sub>	O <sub>w</sub>	S <sub>b</sub>	H <sub>b</sub>	S <sub>z</sub> (6)	S <sub>z</sub> (8)	H <sub>z</sub> (6) i (8)	T <sub>siw</sub>
System OMEGA	2 x 60	644	1956	30	1370	2060	1285	1954	1329	2038	1429	1469	2088/2108	+20 / +10
	2 x 70	744			1570		1485		1529		1629	1669		
	2 x 80	844			1770		1685		1729		1829	1869		
	2 x 90	944			1970		1885		1929		2029	2069		
	2 x 100	1044			2170		2085		2129		2229	2269		

	ROZMIAR	S <sub>s</sub>	H <sub>s</sub>	D <sub>s</sub>	S <sub>o</sub> *	H <sub>o</sub> *	O <sub>s</sub>	O <sub>w</sub>	S <sub>b</sub>	H <sub>b</sub>	S <sub>z</sub> (6)	S <sub>z</sub> (8)	H <sub>z</sub> (6) i (8)	S <sub>c</sub>	H <sub>c</sub>	T <sub>siw</sub>
System przesuwny KOMPAKT – pojedynczy	60	644	2030	40	670	2065	609	2018	664	2040	753	793	2090/2110	2128	+10   +5	
	70	744			770		709		764		853	893				
	80	844			870		809		864		953	993				
	90	944			970		909		964		1053	1093				
	100	1044			1070		1009		1064		1153	1193				
System przesuwny KOMPAKT – podwójny	2 x 60	644	2030	40	1290	2065	1234	2018	1278	2040	1378	1418	2090/2110	2128	+10   +5	
	2 x 70	744			1490		1434		1478		1578	1618				
	2 x 80	844			1690		1634		1678		1778	1818				
	2 x 90	944			1890		1834		1878		1978	2018				
	2 x 100	1044			2090		2034		2078		2178	2218				

\* Dla Systemu przesuwne KOMPAKT wymiary S<sub>o</sub> i H<sub>o</sub> oznacza wymiar otworu w kasecie metalowej do osadzenia ościeżnicy drewnopodobnej.

## UWAGI:

- Tolerancja wymiarów zgodnie z PN: do 1 m: ± 1 mm, powyżej 1 m: ± 2 mm.
- W celu uzyskania wymiaru S<sub>s</sub> dla drzwi dwuskrzydłowych należy:**
  - dla skrzydeł przylgowych: do wymiaru wymiar S<sub>s</sub> podanego w Tabeli 1 dla skrzydła pojedynczego (przylgowego), dodać wymiar S<sub>s</sub> drugiego skrzydła (przylgowego) lub dostawki (przylgowej) – dotyczy kompletu z ościeżnicą Porta SYSTEM dla skrzydeł przylgowych: do wymiaru wymiar S<sub>s</sub> podanego w Tabeli 1 dla skrzydła pojedynczego (przylgowego), dodać wymiar S<sub>s</sub> drugiego skrzydła (przylgowego) lub dostawki (przylgowej), a uzyskaną wartość dodatkowo pomniejszyć o 10 mm – dotyczy opcji z pozostałym ościeżnicami.
  - dla skrzydeł bezprzylgowych: do wymiaru wymiar S<sub>s</sub> podanego w Tabeli 1 dla skrzydła pojedynczego (bezprzylgowego), dodać wymiar S<sub>s</sub> drugiego skrzydła (bezprzylgowego) lub dostawki (bezprzylgowej), powiększony o 16 mm.
- Dostawki do drzwi przylgowych dostępne w naturalnej okleinie oferujemy w rozmiarze „40”, gdzie S<sub>s</sub>=444, H<sub>s</sub>=2030.
- Ościeżnice są zaprojektowane do postawienia na gotowej, wykończonej posadzce. W przypadku ościeżnic metalowych istnieje możliwość zamówienia ich w wersji wydłużonej o 30 mm do zalania w wylewce posadzki. Należy wówczas podane wymiary H<sub>b</sub> i H<sub>z</sub> powiększyć o 30 mm (poziom „30”).
- Podany dla skrzydeł wewnętrznołokalnych w tabeli rozmiar skrzydła dotyczy zarówno skrzydeł przylgowych, jak i suwanych.
- Porta SYSTEM zintegrowana z nasświetlaniem górnym wymiary H<sub>v</sub>, H<sub>z</sub> i H<sub>z</sub> +302 mm.
- Stosując ościeżnicę PROJEKT należy powiększyć otwór w murze S<sub>o</sub> o 25 mm oraz wysokość H<sub>o</sub> o 15 mm (tolerancja wyników ±10 mm / ±5 mm).

# Zastosowanie drzwi Porta

**ZALECANE ZASTOSOWANIE DRZWI WEDŁUG WYMAGAŃ PRZECIWPOŻAROWYCH**  
na podst. rozporządzenia ministra infrastruktury z dnia 12 kwietnia 2002 r. w sprawie warunków technicznych jakim powinny odpowiadać budynki i ich usytuowanie (dz. u. nr 75/2002, poz. 690)

RODZAJ BUDYNKU	PRZYKŁADOWE ZASTOSOWANIE	PROPONOWANA KLASA ODPORNOŚCI OGNIOWEJ LUB DYMOSZCZELNOŚCI	NAZWA (SYMBOL DRZWI SPEŁNIAJĄCYCH WYMAGANIA)	STRONA KATALOGOWA
budynki mieszkalne (bez przedsionków ppoż.)	drzwi wejściowe do mieszkań w budynkach o wysokości powyżej 25 m (od 9 piętra)	Ei 30 EI 30 Sa, Sm	KWARC (DT-K32) GRANIT, GRANIT PS typ 2 (DT-PW/II)	112, 114, 116
hotele, pensjonaty	drzwi wejściowe do mieszkań w budynkach o wysokości powyżej 12 m (od 4 piętra)	Ei 30 EI 30 Sa, Sm	42 dB (DT-AW/M, DT-AW/D) EI 30 (DT-PP-DY)	132, 134
budynki mieszkalne	drzwi między strefami ppoż. (budynki bez przedsionków ppoż.)	Ei 30 (wys. do 12 m) EI 60 (wys. pow. 12 m)	Ei 30 (DT-K32/M, DT-PP-DY) EI 60 (HALSPAN)	134
hotele, pensjonaty, budynki użyteczności publicznej		Ei 60 (wysokość budynku do 55 m)	Ei 60 (HALSPAN)	134
zastosowania specjalne	drzwi do kotłowni	Ei 60	Ei 60 (HALSPAN)	134
	drzwi do garaży (nie dotyczy budynków jednorodz.)	Ei 30 (wejście z przedsionka ppoż), metalowe Ei 30  Ei 60	Ei 30 (DT-PP-DY) DS/O-PP30  Ei 60 (HALSPAN)	134  134

**UWAGA:** Powyższa tabela zawiera ogólne wymogi ppoż. dotyczące budynków, podane w niej parametry należy zweryfikować i dostosować indywidualnie do określonego obiektu.

**ZALECANE ZASTOSOWANIE DRZWI W ZALEŻNOŚCI OD WYMAGAŃ AKUSTYCZNYCH**  
(wymagania akustyczne na podst. normy PN-B-02151:1999)

RODZAJ BUDYNKU	PRZYKŁADOWE ZASTOSOWANIE	WYMAGANIA AKUSTYCZNE	ZALECANE PRZEZ PORTA	NAZWA (SYMBOL DRZWI SPEŁNIAJĄCYCH WYMAGANIA)	STRONA KATALOGOWA
budynki wielorodzinne	wejścia do mieszkań w budynkach	Rw ≥ 27 dB, R <sub>ii</sub> 25	Rw 32 dB, D <sub>i</sub> 30	AGAT (DW-A32/M, OPAL (DW-A32-K2/M), KWARC (DT-K32) GRANIT, GRANIT PS typ 1 i 2 (DT-PW/II)	110, 112, 114, 116
hotele wyższych kategorii	z korytarza bezpośrednio do pokoi	wg. projektu	Rw 32 dB, D <sub>i</sub> 30 Rw 42 dB, D <sub>i</sub> 40	32 dB (DT-A32/M, DT-A32/PS) 42 dB (DT-AW/M, DT-AW/PS, DT-AW/D) EI 30 (DT-PP-DY), EI 60 (HALSPAN)	130, 132, 134
	z korytarza do korytarza wewnętrznego, przedsionka	Rw ≥ 32 dB, R <sub>ii</sub> 30	Rw 32 dB, D <sub>i</sub> 30	32 dB (DT-A32/M, DT-A32/PS) EI 30 (DT-PP-DY), EI 60 (HALSPAN)	130, 134
hotele niższych kategorii, domy czasowe	z korytarza bezpośrednio do pokoi	Rw ≥ 32 dB, R <sub>ii</sub> 30	Rw 32 dB, D <sub>i</sub> 30	32 dB (DT-A32/M, DT-A32/PS) EI 30 (DT-PP-DY), EI 60 (HALSPAN)	130, 134
	z korytarza głównego do korytarza wewnętrznego, przedsionka	Rw ≥ 27 dB, R <sub>ii</sub> 25	Rw 27 dB, D <sub>i</sub> 25	27 dB (DT-A27/M, DT-A27/PS)	130
hotele, domy czasowe	sale telewizyjne, klubowe, konferencyjne	wg. projektu	Rw 42 dB, D <sub>i</sub> 40	42 dB (DT-AW/M, DT-AW/PS, DT-AW/D)	132
domy studenckie, internaty, domy rencistów, sanatoria	z korytarza bezpośrednio do pokoi	Rw ≥ 32 dB, R <sub>ii</sub> 30	Rw 32 dB, D <sub>i</sub> 30	AGAT, KWARC (ościeżnica metalowa) 32 dB (DT-A32/M) (ościeżnica metalowa) EI 30 (DT-PP-DY) (ościeżnica metalowa)	110, 112, 130, 134
	z korytarza do korytarza wewnętrznego, przedsionka	Rw ≥ 27 dB, R <sub>ii</sub> 25	Rw 27 dB, D <sub>i</sub> 25	27 dB (DT-A27/M) (ościeżnica metalowa)	130
	sale telewizyjne, czytelnie	wg. projektu	Rw 42 dB, D <sub>i</sub> 40	42 dB (DT-AW/M) (ościeżnica metalowa)	132
szpitale	gabiny lekarskie	wg. projektu	Rw 42 dB, D <sub>i</sub> 40	42 dB (DT-AW/M) (ościeżnica metalowa)	132
	pokoje lekarzy i pielęgniarek	wg. projektu	Rw 27 dB, D <sub>i</sub> 25	27 dB (DT-A27/M) (ościeżnica metalowa)	130
budynki administracyjne i biurowe	pokoje do pracy	Rw ≥ 22 dB, R <sub>ii</sub> 20	Rw 27 dB, D <sub>i</sub> 25	27 dB (DT-A27/M, DT-A27/PS)	130
	pokoje do pracy wymagającej koncentracji uwagi	Rw ≥ 27 dB, R <sub>ii</sub> 25	Rw 32 dB, D <sub>i</sub> 30	32 dB (DT-A32/M, DT-A32/PS) EI 30 (DT-PP-DY)	130, 134
	gabiny dyrektorskie	Rw ≥ 27 dB, R <sub>ii</sub> 25	Rw 42 dB, D <sub>i</sub> 40	42 dB (DT-AW/M, DT-AW/PS, DT-AW/D)	132

**DRZWI O ZWIĘKSZONEJ ODPORNOŚCI NA WŁAMANIE**

RODZAJ BUDYNKU	PRZYKŁADOWE ZASTOSOWANIE	PROPONOWANA KLASA ODPORNOŚCI NA WŁAMANIE	NAZWA (SYMBOL DRZWI SPEŁNIAJĄCYCH WYMAGANIA)	STRONA KATALOGOWA
budynki mieszkalne	drzwi wejściowe do mieszkań	klasa 2 (wg. ENV-1627:2006) klasa C (wg. PN-90/B-92270) klasa 3 (wg. ENV-1627:2006)	OPAL (DW-A32-K2/M), KWARC typ III GRANIT typ 1 i 2 (DT-PW/II) GRANIT 1 i 2 (DT-PW/II) GRANIT PS	110, 112, 114, 116

**DRZWI ZEWNĘTRZNE O NISKIM WSPÓŁCZYNNIKU PRZENIKANIA CIEPŁA**

RODZAJ BUDYNKU	PRZYKŁADOWE ZASTOSOWANIE	WYMAGANY WSPÓŁCZYNNIK PRZENIKANIA CIEPŁA	WSPÓŁCZYNNIK OKREŚLONY DLA DRZWI PORTA	NAZWA (SYMBOL DRZWI SPEŁNIAJĄCYCH WYMAGANIA)	STRONA KATALOGOWA
budownictwo jedno i wielorodzinne, budynki użyteczności publicznej o małym i średnim natężeniu ruchu	drzwi wejściowe do budynków	$U \leq 2,6 \text{ W} / \text{m}^2 \text{ K}$	$U = 1,2 \text{ W} / \text{m}^2 \text{ K}$ (drzwi pełne) $U = 1,9 \text{ W} / \text{m}^2 \text{ K}$ (drzwi przeszklone)	ROMA PREMIUM	126
	drzwi wejściowe do budynków energooszczędnych	$U \leq 2,6 \text{ W} / \text{m}^2 \text{ K}$	$U = 1,1 \text{ W} / \text{m}^2 \text{ K}$ (drzwi pełne) $U = 1,2 \text{ W} / \text{m}^2 \text{ K}$ (drzwi przeszklone)	ECO NORD	122
	drzwi wejściowe do budynków pasywnych	$U \leq 2,6 \text{ W} / \text{m}^2 \text{ K}$	$U = 0,82 \text{ W} / \text{m}^2 \text{ K}$ (drzwi pełne) $U = 0,9 \text{ W} / \text{m}^2 \text{ K}$ (drzwi przeszklone)	ECO POLAR	120
	drzwi wejściowe do budynków pasywnych energooszczędnych	$U \leq 0,8 \text{ W} / \text{m}^2 \text{ K}$	$U = 0,72 \text{ W} / \text{m}^2 \text{ K}$ (drzwi pełne) $U = 0,8 \text{ W} / \text{m}^2 \text{ K}$ (drzwi przeszklone)	ECO PASSIVE	120

# Klasyfikacja pokryć Porta

## SPRAWDŹ JAKĄ ILOŚĆ GWIAZDEK JEST PRZY NAZWIE WYBRANEJ OKLEINY

W klasyfikacji Porta uwzględniono sześć grup, podziału na grupy dokonano na podstawie jakości wykończenia, stanowiącej o jej trwałości i odporności na czynniki zewnętrzne. Mamy nadzieję, że nasza klasyfikacja ułatwi Państwu podjęcie najlepszej decyzji i optymalny wybór. Przy każdym prezentowanym produkcie znajdują Państwo informacje o klasyfikacji zastosowanego pokrycia.

<p>☆☆☆☆☆</p> <p><b>ECONOMIC</b></p> <p>Klasa stanowiąca idealne połączenie jakości i ceny.</p>	<p>☆☆☆☆☆</p> <p><b>STANDARD</b></p> <p>Klasa podstawowa Porta zapewnia możliwość długotrwałego użytkowania w gospodarstwach domowych.</p> <p>Farba Akrylowa Wewnętrzna</p>	<p>☆☆☆☆☆</p> <p><b>STANDARD PLUS</b></p> <p>Rozszerzona klasa STANDARD o podwyższonych parametrach ścieralności oraz odporności na wilgotność.</p> <p>Portadecor, Portasynchro 3D, Portacortex, Super Matt</p>
<p>☆☆☆☆☆</p> <p><b>PREMIUM</b></p> <p>Klasa idealnie łącząca estetykę z gwarancją wysokiej jakości użytkowej, z sugerowanym przeznaczeniem do budynków mieszkalnych i biur.</p> <p>Portadur, Farba Akrylowa UV, Naturalna Standard, Naturalna Satin, Naturalna Select, Farba Akrylowa Zewnętrzna, Drewnopodobna, Lakier Wodny Zewnętrzny</p>	<p>☆☆☆☆☆</p> <p><b>PROFESSIONAL</b></p> <p>Klasa łącząca niezmienną funkcjonalność z elegancją wszędzie tam, gdzie drzwi bezpośrednio są narażone na długotrwałe działanie czynników zewnętrznych, z sugerowanym przeznaczeniem do hoteli, budynków użyteczności publicznej i biur.</p> <p>CPL HQ, Farba Poliesterowa, Portaperfect 3D, Blacha Stalowa Laminowana PCV</p>	<p>☆☆☆☆☆</p> <p><b>EXTREME</b></p> <p>Klasa, której parametry stanowią ochronę dla intensywnego użytkowania drzwi wykończonych tym rodzajem pokrycia. Przeznaczona jest do miejsc o dużym natężeniu ruchu, wszędzie tam, gdzie dziennie przechodzą tysiące ludzi.</p> <p>CPL 0,7, HPL, Stal Nierdzewna Kwasoodporna</p>

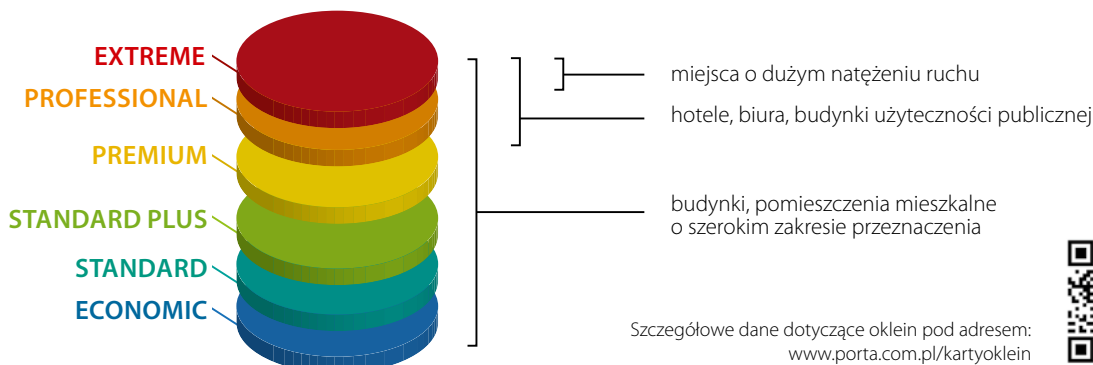

Specjalnie dla Państwa, na podstawie europejskich standardów, opracowaliśmy klasyfikację pokryć biorąc pod uwagę różne bodźce zewnętrzne wpływające bezpośrednio na trwałość powierzchni drzwi. Na klasyfikację składają się następujące czynniki, które oddziałują na drzwi i ich okleiny w codziennym użytkowaniu:

### ŚCIERANIE



Nieuniknione działanie podczas użytkowania każdego drzwi. Każdego dnia drzwi są narażone na wielokrotne otarcia związane z przejściami osób, gdzie często zajęte ręce, przenoszone dokumenty, czy rzeczy osobiste uniemożliwiają prawidłowe ich użytkowanie. Powierzchnia skrzydła musi wytrzymać zabawy dzieci, często także zwierzęta domowe nie oszczędzają drzwi w oczekiwaniu na przyście domowników.

### WILGOTNOŚĆ



Bezpośrednie narażenie przy dużej wilgotności powietrza, dotyczy właśnie okleiny i to jej odporność na ten czynnik gwarantuje niezmienną kształtu oraz jednolitą powierzchnię przez cały czas użytkowania.

### ŚRODKI CZYSZCZĄCE



Prace porządkowe zarówno w domu, jak i w firmie powodują konieczność użycia środków czyszczących, co zwykle nie pozostaje bez znaczenia dla trwałości powierzchni.

### ŚWIATŁO DZIENNE



Czynnik wpływający na zmianę tonacji kolorów w długim okresie użytkowania. Sprawdziliśmy dla Państwa wszystkie rodzaje oklein oraz ich sposób reakcji na światło dzienne przy wieloletnim użytkowaniu i z dumą podkreślamy, że dobrane przez nas sposoby pokrycia drzwi osiągają bardzo dobre wyniki przez cały okres użytkowania.

# Próbki kolorów

★★★★☆  
ECONOMIC

★★★★☆  
STANDARD

★★★★☆  
STANDARS PLUS

★★★★☆  
PREMIUM

★★★★☆  
PROFESSIONAL

★★★★★  
EXTREME

## Kolory z palety RAL



## Okleina Portadecor ★★★★★

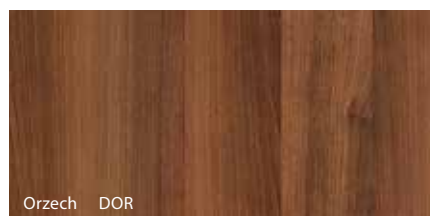
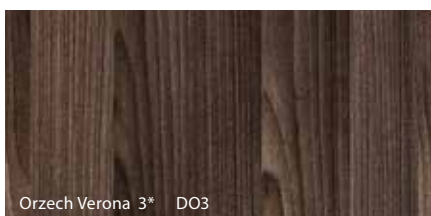
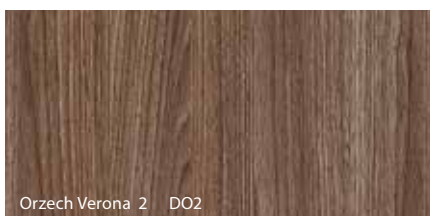
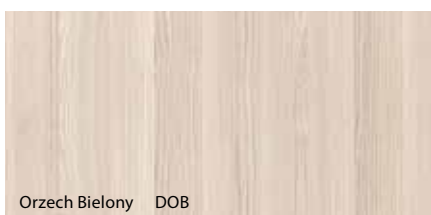
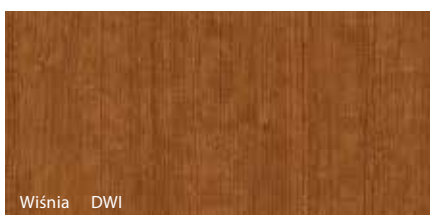
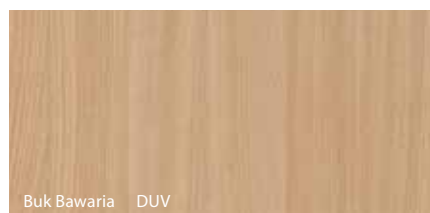
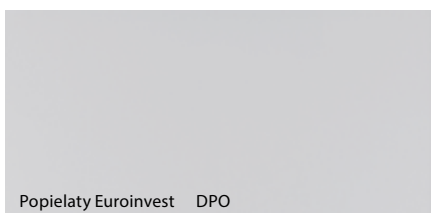

\* do wyczerpania zapasów

## Okleina Portacortex ★★★★★

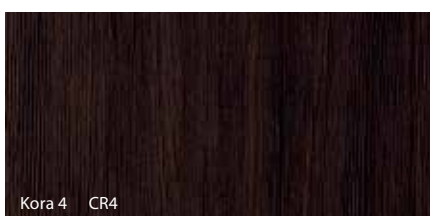
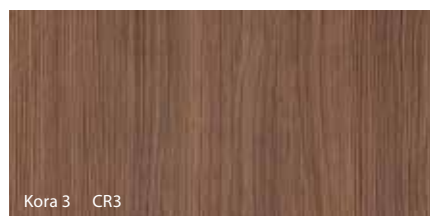
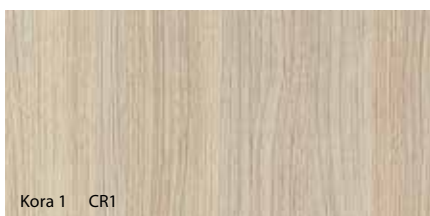

# Próbki kolorów

★★★★☆  
ECONOMIC

★★★★☆  
STANDARD

★★★★☆  
STANDARS PLUS

★★★★☆  
PREMIUM

★★★★☆  
PROFESSIONAL

★★★★★  
EXTREME

Farba Akrylowa ★★☆☆☆☆

Okleina Super Matt ★★☆☆☆☆



Okleina Portasynchro 3D ★★☆☆☆☆

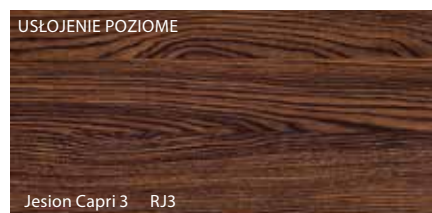
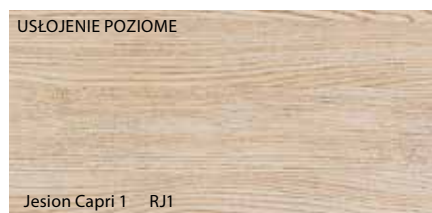
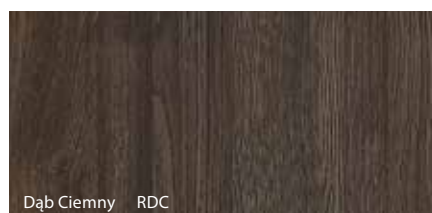
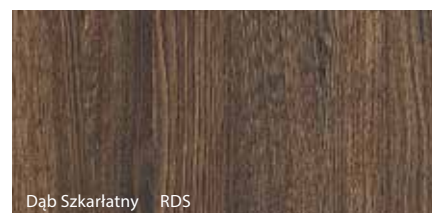
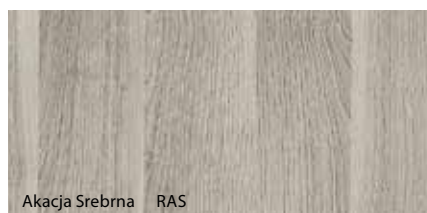
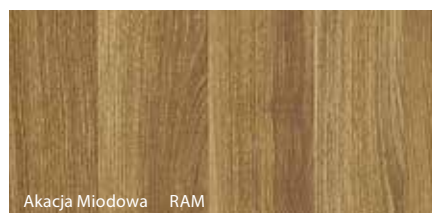

Okleina Portadur ★★☆☆☆☆

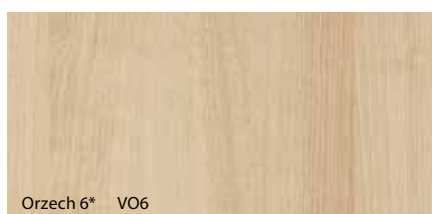
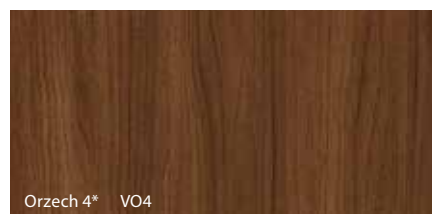
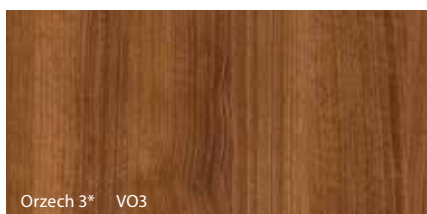
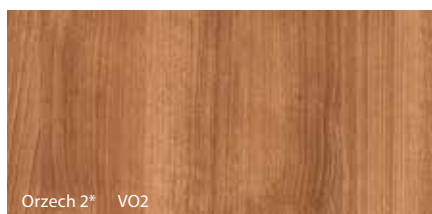

\* do wyczerpania zapasów w usłojeniu poziomo-pionowym

# Próbki kolorów

☆☆☆☆☆  
ECONOMIC

☆☆☆☆☆  
STANDARD

☆☆☆☆☆  
STANDARS PLUS

☆☆☆☆☆  
PREMIUM

☆☆☆☆☆  
PROFESSIONAL

☆☆☆☆☆  
EXTREME

## Farba Akrylowa UV ★★★★★☆☆

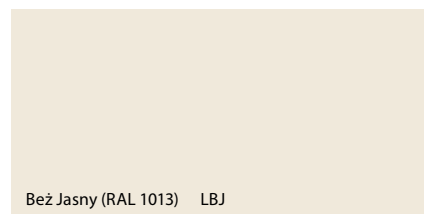
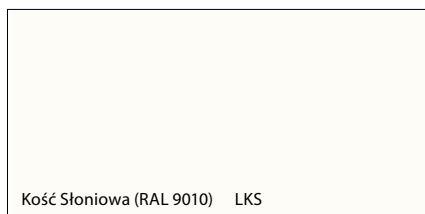
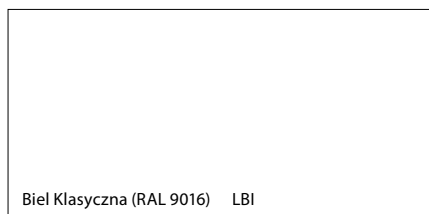

## Okleina Drewnopodobna PCV ★★★★★☆☆

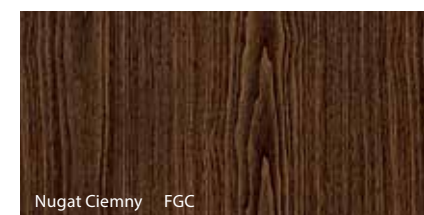
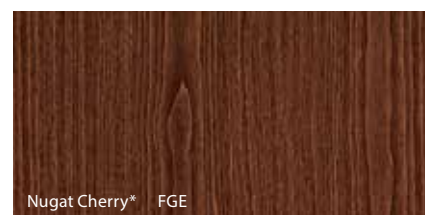
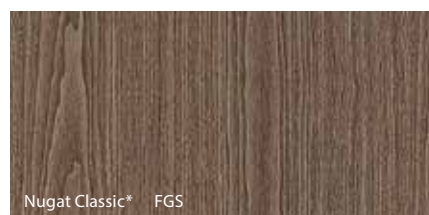
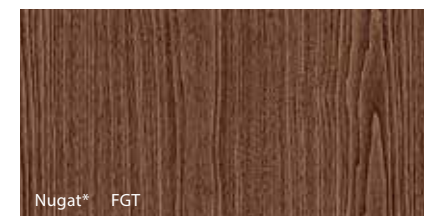
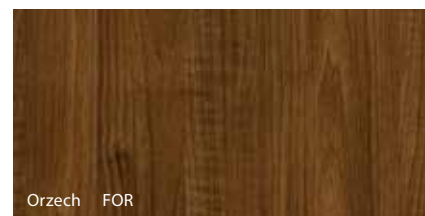
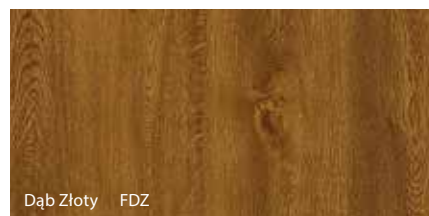

\* do wyczerpania zapasów

## Blacha Stalowa Laminowana PCV ★★★★★☆☆

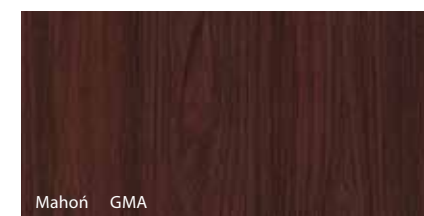
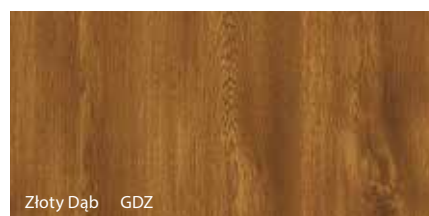



# Próbki kolorów

☆☆☆☆☆  
ECONOMIC

☆☆☆☆☆  
STANDARD

☆☆☆☆☆  
STANDARS PLUS

☆☆☆☆☆  
PREMIUM

☆☆☆☆☆  
PROFESSIONAL

☆☆☆☆☆  
EXTREME

## Okleina CPL HQ 0,2 ★★★★★☆

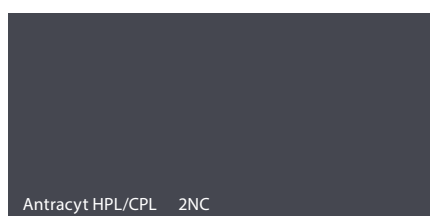
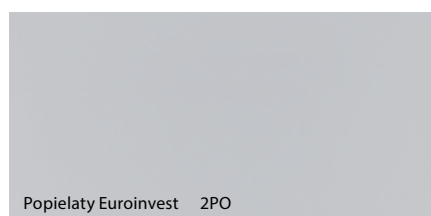
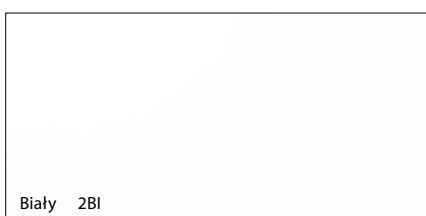
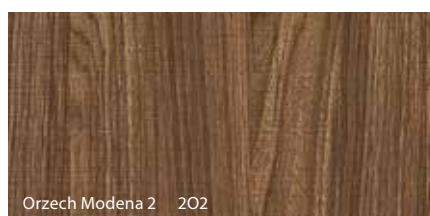
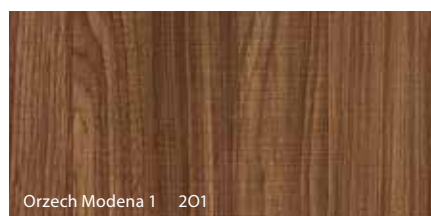
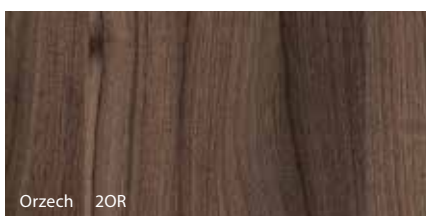
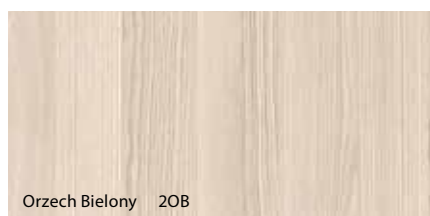
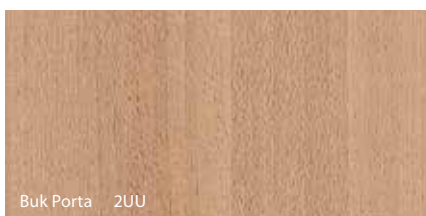
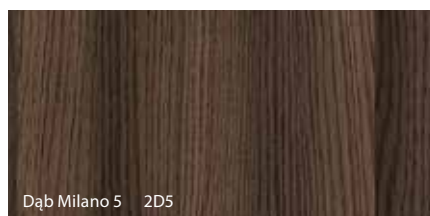
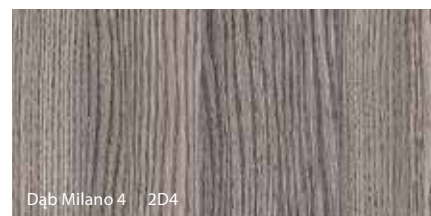
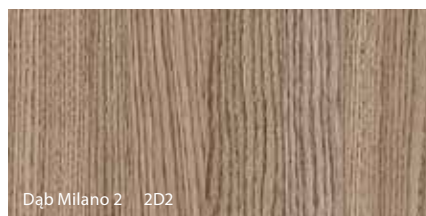

## Stal ★★★★★★

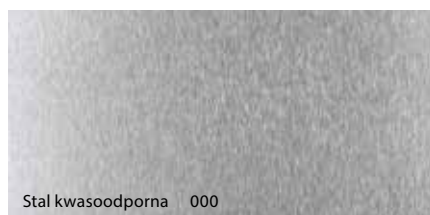

# Próbki kolorów

★★★★☆  
ECONOMIC

★★★★☆  
STANDARD

★★★★☆  
STANDARS PLUS

★★★★☆  
PREMIUM

★★★★☆  
PROFESSIONAL

★★★★★  
EXTREME

## Okleina Portaperfect 3D ★★★★★☆

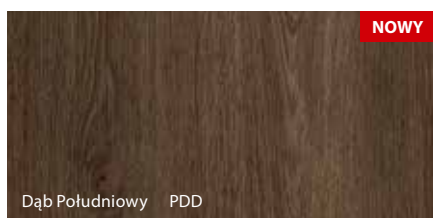
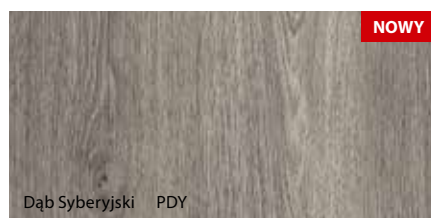
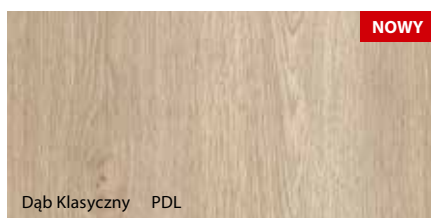
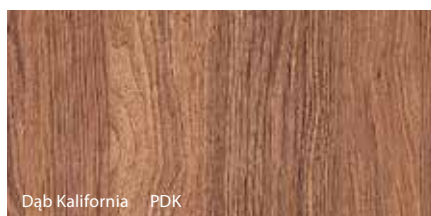
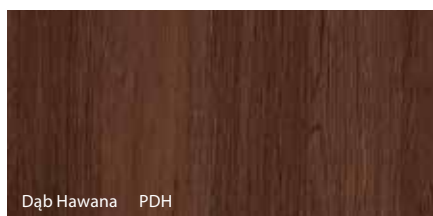

## Farba Poliestrowa ★★★★★☆

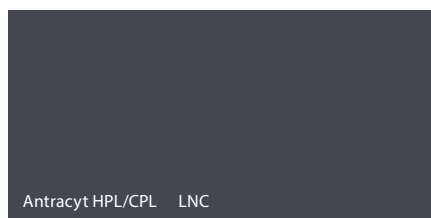
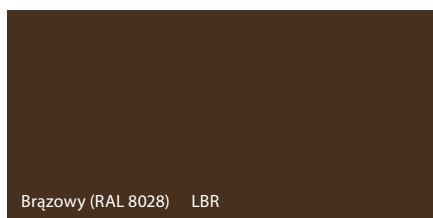
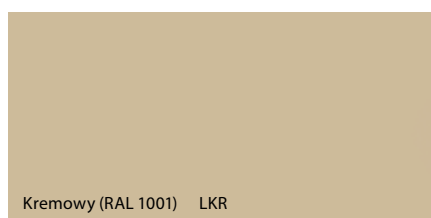
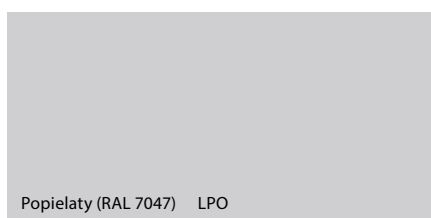
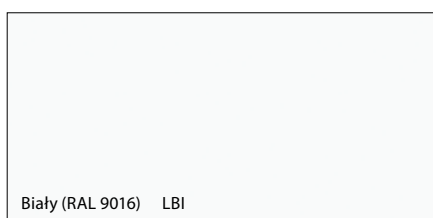

# Próbki kolorów

☆☆☆☆☆  
ECONOMIC

☆☆☆☆☆  
STANDARD

☆☆☆☆☆  
STANDARS PLUS

☆☆☆☆☆  
PREMIUM

☆☆☆☆☆  
PROFESSIONAL

☆☆☆☆☆  
EXTREME

## Okleina HPL i CPL 0,7 ★★★★★★

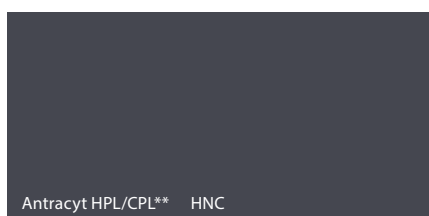
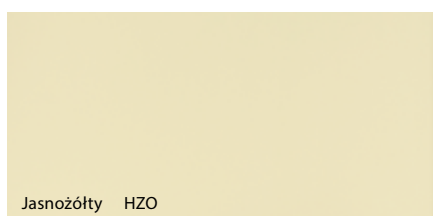
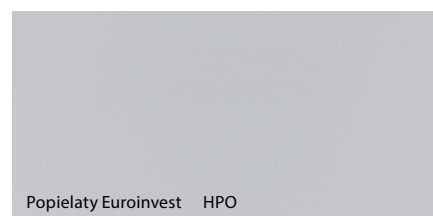
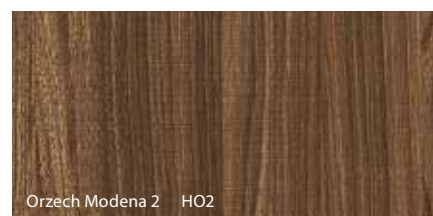
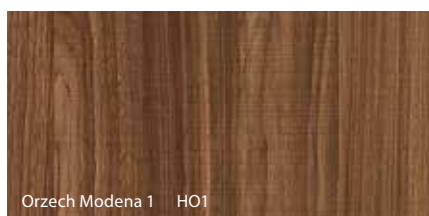
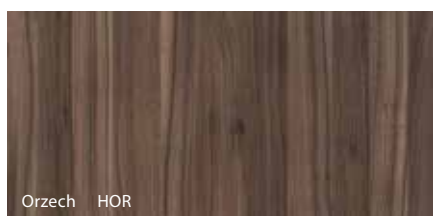
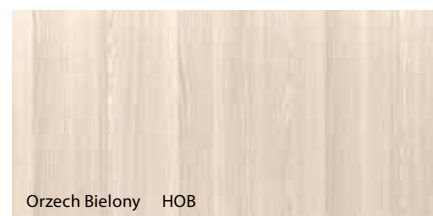
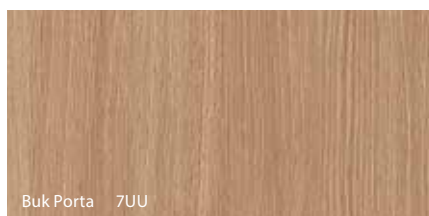
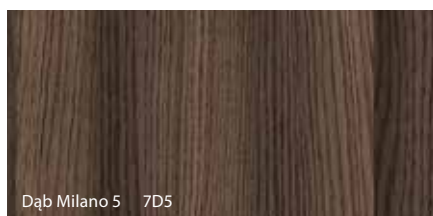
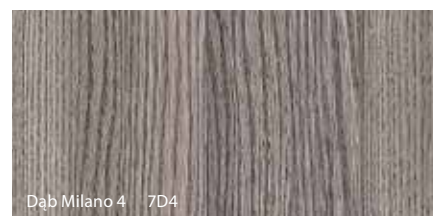
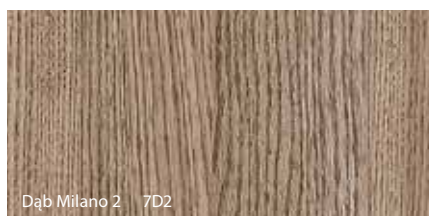
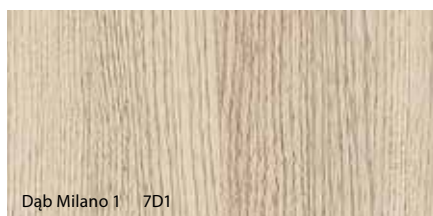

NOWY

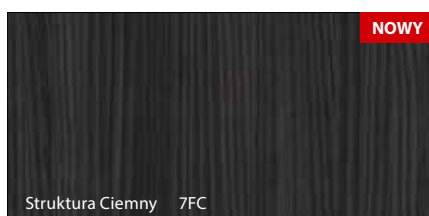

NOWY

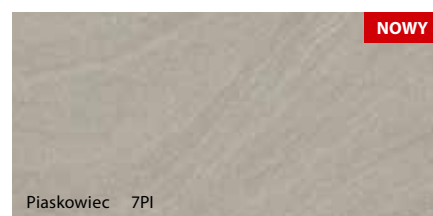

NOWY

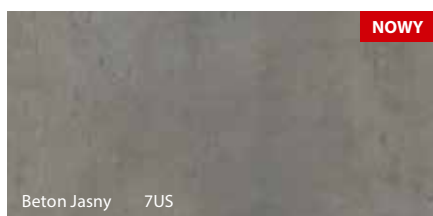

NOWY



NOWY

**K** Antracyt CPL dostępny przez Porta KONTRAKT

Charakterystyka oklein HPL i CPL na [www.porta.com.pl/dm/charakterystykaHPLCPL.pdf](http://www.porta.com.pl/dm/charakterystykaHPLCPL.pdf)

\*\* oznaczenie HPL/CPL wprowadzono z uwagi na dedykowaną farbę proszkową Antracyt HPL/CPL



# Próbki kolorów

★★★★☆  
ECONOMIC

★★★★☆  
STANDARD

★★★★☆  
STANDARS PLUS

★★★★☆  
PREMIUM

★★★★☆  
PROFESSIONAL

★★★★★  
EXTREME

## Okleina Naturalna Select ★★★★★☆

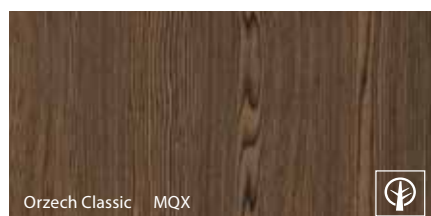
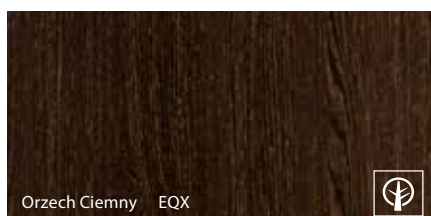
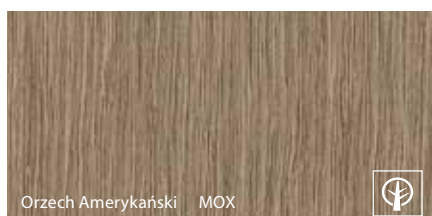

## Okleina Naturalna Satin ★★★★★☆

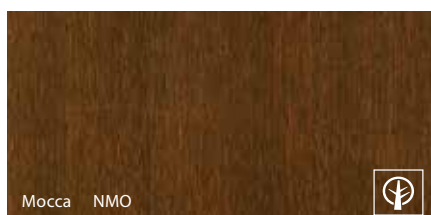

## Okleina Naturalna Standard ★★★★★☆

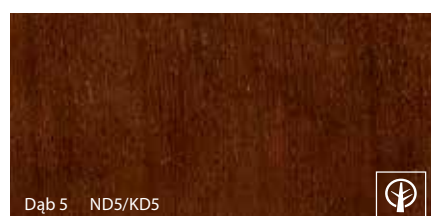
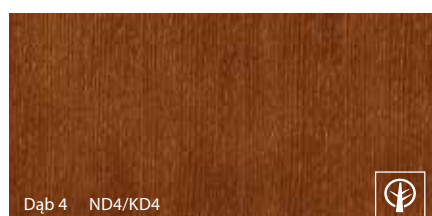
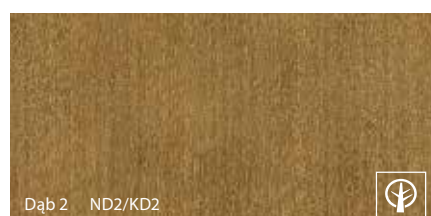
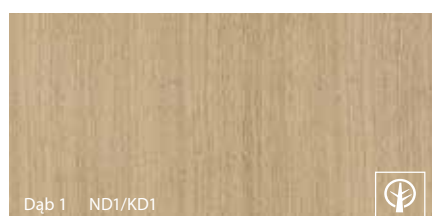

\* ND1 – NBI okleina Dąb w wersji „pasiak”  
KD1 – KBI okleina Dąb w wersji „kwiat”

Specyfiką okleiny naturalnej jest możliwość wystąpienia różnic w usłojeniu i wybarwieniu. Różnice te nie mogą być podstawą uznania reklamacji.





# Próbki kolorów

★★★★☆  
ECONOMIC

★★★★☆  
STANDARD

★★★★☆  
STANDARS PLUS

★★★★☆  
PREMIUM

★★★★☆  
PROFESSIONAL

★★★★★  
EXTREME

## Okleina Naturalna Retro ★★★★★

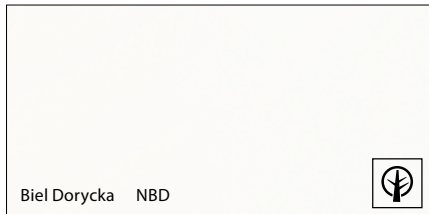

Biel Dorycka NBD

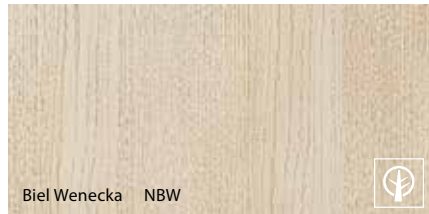

Biel Wenecka NBW

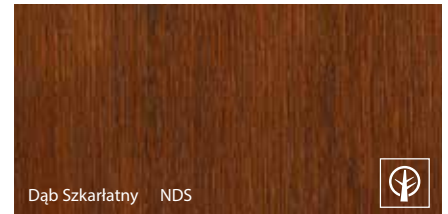

Dąb Szkarłatny NDS

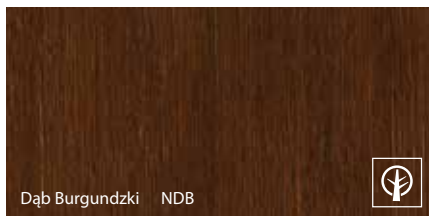

Dąb Burgundzki NDB

## Lakier Wodny Zewnętrzny ★★★★★

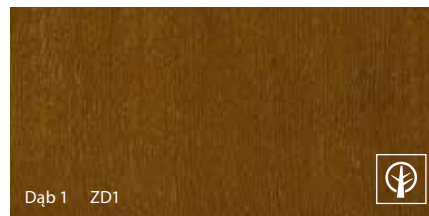

Dąb 1 ZD1

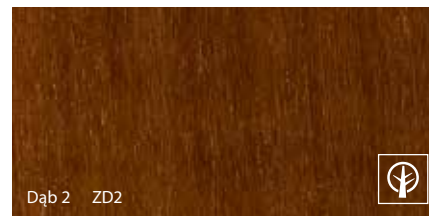

Dąb 2 ZD2

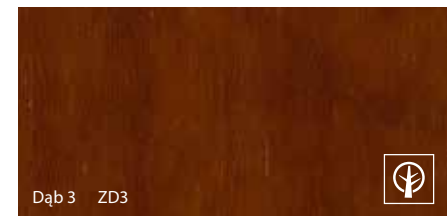

Dąb 3 ZD3



Dąb 4 ZD4



Dąb 5 ZD5



Tabacco ZTC

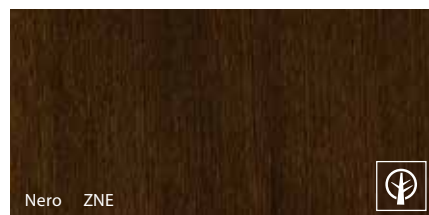

Nero ZNE

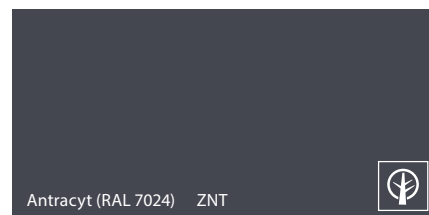

Antracyt (RAL 7024) ZNT



Dąb 6 (biały) ZD6

## Unikalne Okleiny Naturalne (Villadora) ★★★★★

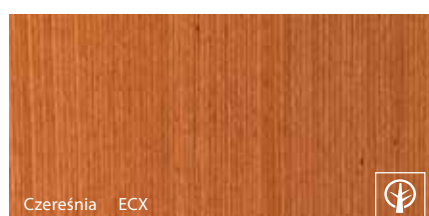

Czereśnia ECX



Zebrano EZX

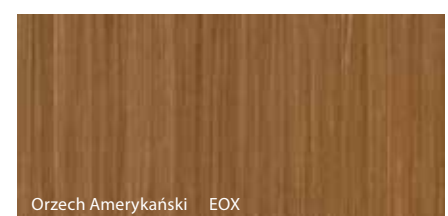

Orzech Amerykański EOX

Specyfiką okleiny naturalnej jest możliwość wystąpienia różnic w usłojeniu i wybarwieniu. Różnice te nie mogą być podstawą uznania reklamacji.



# Zobacz nasze referencje

> [WWW.PORTA.COM.PL/REFERENCJE](http://WWW.PORTA.COM.PL/REFERENCJE)



Lublin, Świdnik, Port Lotniczy



Wrocław, Państwowa Wyższa Szkoła Teatralna



Kraków, Arena

Niniejszy katalog produktów nie stanowi oferty w rozumieniu przepisów Kodeksu Cywilnego, ani zapewnienia w rozumieniu przepisu art. 4 ustawy z dnia 27.07.2002 r. o szczególnych warunkach sprzedaży konsumenckiej.

Firma Porta KMI Poland Spółka z ograniczoną odpowiedzialnością Spółka komandytowa zastrzega sobie prawo wprowadzenia (bez uprzedzenia) zmian parametrów technicznych, wyposażenia, cen, warunków wydłużonej gwarancji oraz specyfikacji produktów. Wszystkie ceny, zawarte w niniejszym Katalogu, stanowią średnie rynkowe ceny detaliczne produktów, określone na podstawie wybranej próbki transakcji dokonywanych przez dealerów i Autoryzowane Punkty Sprzedaży (APS). Ceny w Katalogu podane są w PLN. Niniejszy Katalog nie ustala cen odsprzedaży, zaś poszczególni dealerzy i APS indywidualnie określają ceny produktów Porta, w związku z czym ceny sprzedaży mogą się różnić w poszczególnych punktach sprzedawczych. Zawarte informacje są aktualne w chwili ukazania się niniejszej publikacji. Wszystkie poprzednie cenniki dotyczące tego samego asortymentu tracą ważność.

**UWAGA!** Ze względu na użytą technikę druku kolor prezentowanego produktu może różnić się od oryginału.



Białystok, Kampus Akademii Medycznej



Kraków, Centrum Kongresowe



Łódź, Art Centrum

Sesja zdjęciowa: **WellDone** ([www.welldone.pl](http://www.welldone.pl))  
Dziękujemy za udostępnienie na potrzeby sesji zdjęciowej elementów wyposażenia wnętrz – Vinotti [www.vinotti.eu](http://www.vinotti.eu), Komfort [www.komfort.pl](http://www.komfort.pl), Aladyn [www.aladyn.pl](http://www.aladyn.pl), Alves Fabryka Mebli Tapicerowanych [www.alves.pl](http://www.alves.pl), Eko-Line [www.ekoline.pl](http://www.ekoline.pl), Cellofan Home&Design [www.cellofan.pl](http://www.cellofan.pl).



KONTRAKT

# Dostosuj drzwi do swoich potrzeb

Do dyspozycji klienta bogata gama wykonań zarówno w opcjach standardowych i niestandardowych.

**K Wykonania NIESTANDARDOWE:** Dział Kontraktów, tel.: 58 6778 140, e-mail: kontrakt@porta.com.pl

**WYKONANIA STANDARDOWE:** Katalog Porta Drzwi, [www.porta.com.pl](http://www.porta.com.pl)

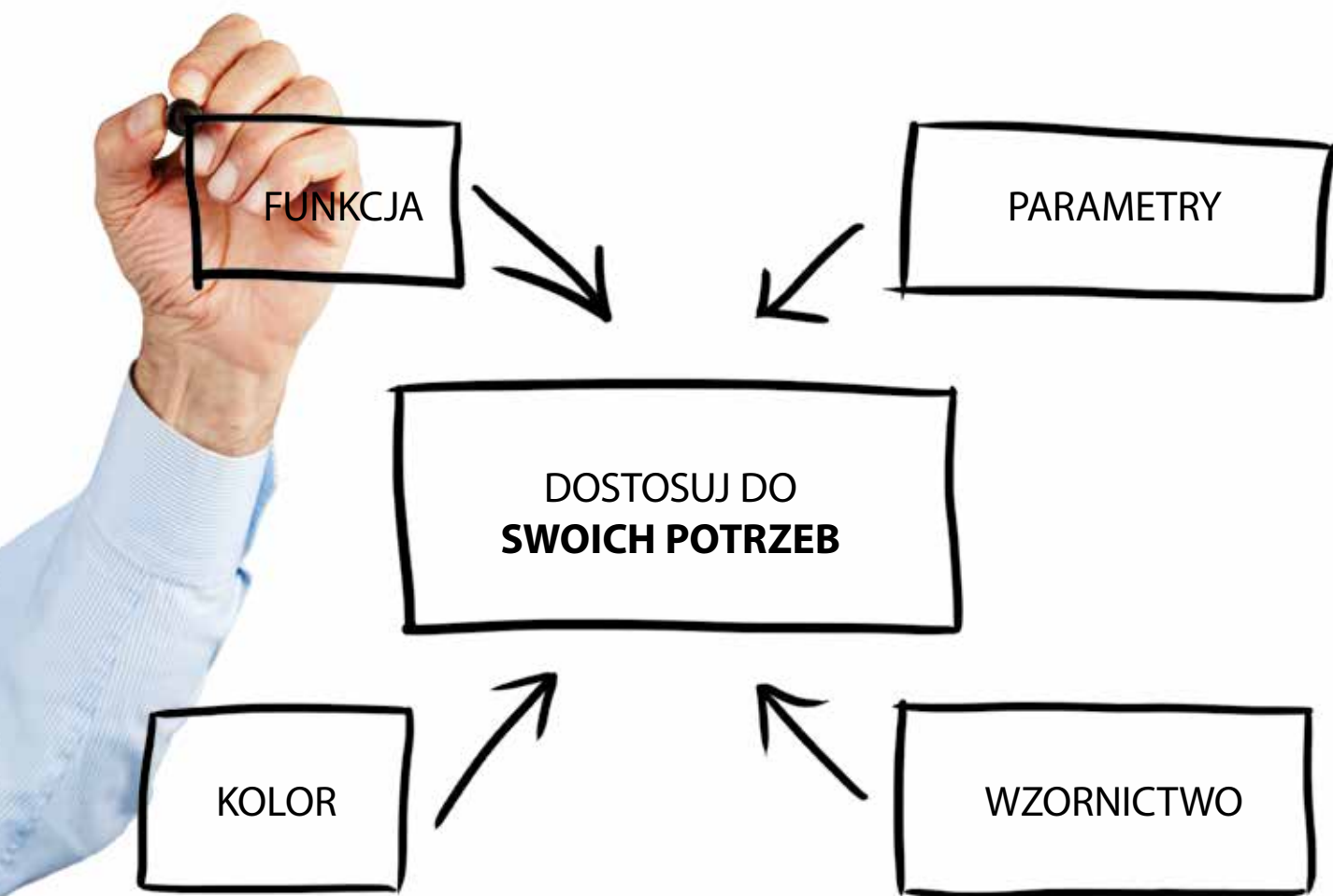

## FUNKCJA

Dopasuj cechy użytkowe drzwi do pomieszczenia i budynku

## PARAMETRY

Dopasuj parametry drzwi do wymagań projektu

## KOLOR

Dopasuj kolorystykę drzwi do ich docelowego otoczenia

## WZORNICTWO

Dopasuj model drzwi do funkcji i stylu pomieszczenia



# Zobacz naszą nową stronę internetową

> WWW.PORTA.COM.PL

Nowe, bardziej funkcjonalne menu główne

Opcja zapamiętywania przeglądanych produktów, inspiracji i twoich ulubionych rzeczy



Nowy podział produktów ułatwiający wyszukiwanie

Możliwość skorzystania z gotowych inspiracji lub stworzenia własnych wnętrz z wykorzystaniem drzwi Porta

Zaawansowana i dokładna wyszukiwarka produktowa

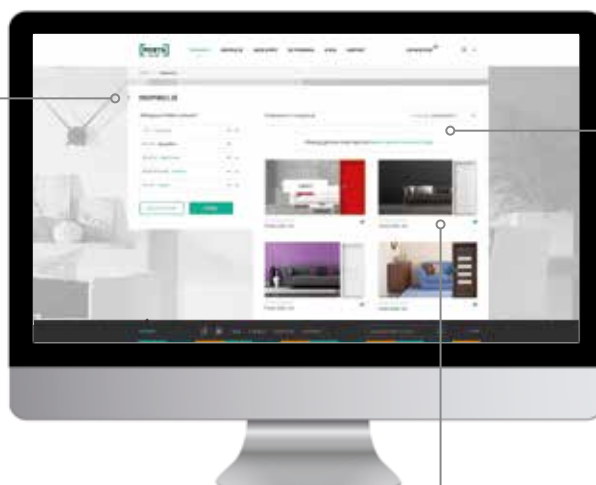

Możliwość skorzystania z gotowych inspiracji



# 5 LAT\*

GWARANCJI

# 36 MIESIĘCY

NA SKRZYDŁA I OŚCIEŻNICE

# + DODATKOWE 24 MIESIĄCE

ZA SKORZYSTANIE Z USŁUG  
AUTORYZOWANYCH  
GRUP MONTAŻOWYCH



SZCZEGÓŁOWY REGULAMIN  
DOSTĘPNY POD ADRESEM:

[WWW.PORTA.COM.PL/DM/REGULAMIN5LAT.PDF](http://WWW.PORTA.COM.PL/DM/REGULAMIN5LAT.PDF)

## JEŻELI SZUKASZ:

- WYSOKIEJ JAKOŚCI DRZWI
- NOWATORSKIEGO WZORNICTWA
- PRODUKTÓW POSIADAJĄCYCH CERTYFIKATY I APROBATY TECHNICZNE
- SPRAWDZONYCH ROZWIĄZAŃ INWESTYCYJNYCH
- ROZBUDOWANEJ SIECI DYSTRYBUCJI W POLSCE I EUROPIE
- PROFESJONALNEGO SERWISU POSPRZEDAŻOWEGO

## ZNAJDZIESZ TO WSZYSTKO W OFERCIE PORTA DRZWI

\* DRZWI ZEWNĘTRZNE, DREWNIANE  
GWARANCJA 24 + 12 MIESIĘCY (Z MONTAŻEM AGM).



# PORTA Dobry Montażysta

ZACHĘCAMY DO ODWIEDZENIA STRONY: [www.dobrymontazysta.pl](http://www.dobrymontazysta.pl)

ZNAJDZIESZ TAM:

- WYSZUKIWARKE DOBRZYCH MONTAŻYSTÓW W TWOIM REGIONIE
- WYSOKIEJ JAKOŚCI DRZWI
- OPINIE, POLECENIA, REFERENCJE
- PORADY EKSPERTÓW
- FILMY MONTAŻOWE



- W CELU UZYSKANIA DODATKOWYCH INFORMACJI O **AUTORYZOWANYCH GRUPACH MONTAŻOWYCH** PROSIMY O KONTAKT POD NR TEL. 58 677 82 49

Autoryzowane Grupy Montażowe to firmy, które posiadają certyfikat potwierdzający ich kwalifikacje dotyczące montażu produktów Porta.

- NIŻSZY VAT, WIĘKSZA OSZCZĘDNOŚĆ  
O SZCZEGÓŁY PYTAJ SPRZEDAWCĘ LUB SPRAWDŹ NA: [WWW.BLOGPORTA.PL](http://WWW.BLOGPORTA.PL)



DRZWI

+



MONTAŻ

+

8% =



TWOJA  
SATYSFAKCJA

## SALONY WYSTAWOWE DRZWI ZEWNĘTRZNYCH ECO

Aktualna lista pod adresem: [www.porta.com.pl/gdziekupic](http://www.porta.com.pl/gdziekupic)

### AUTORYZOWANI DEALERZY

<b>Bełchatów</b> BALSZA 44 633 24 31	<b>Lublin</b> PORTO 81 444 60 25	<b>Szaflary</b> TOMEX 18 275 40 64
<b>Białystok</b> AWRUK – STOLARKA BUDOWLANA 85 675 65 00	<b>Łomża</b> DW DOMEL 86 215 59 80, 86 215 42 22	<b>Szczecin</b> HIPER STOLARKA 91 485 64 51
<b>Bielsko-Biała</b> MTB JASIŃSKI 33 816 33 36	<b>Łódź</b> BEL-POL 42 676 76 36	<b>Szczecin</b> PROHAUS 91 484 69 92
<b>Błonie</b> CENTROBUD 22 731 81 53	<b>Łódź</b> MATERIAŁY BUDOWLANE 42 674 82 44	<b>Szczecin</b> STALREM 91 484 73 99
<b>Bolesławiec</b> JAWA 75 732 05 24	<b>Łódź</b> STALREM 42 653 51 44/45	<b>Świdnica</b> BEL-POL 74 856 38 30
<b>Busko Zdrój</b> FONTIS 41 378 80 45	<b>Łódź</b> RC KONTRAKT 42 656-73-34/35	<b>Tarnów</b> TOMEX 14 627 26 32
<b>Bydgoszcz</b> DRZWI-TESSA 52 364 67 00, 52 525 05 09	<b>Maków Mazowiecki</b> CENTROBUD 29 717 13 48	<b>Tarnów</b> TRANSBUD 14 629 80 73
<b>Bydgoszcz</b> STALREM 52 346 55 23	<b>Nowa Sól</b> BEL-POL 68 356 33 20	<b>Toruń</b> DRZWI-TESSA 56 655 92 60
<b>Białobrzegi</b> OKNO-BUD 48 613 46 13	<b>Nowy Sącz</b> BOGDAŃSKI 18 444 24 13	<b>Tychy</b> MULTI DESIGN 32 329 13 97
<b>Czaplinek / Sikory</b> P.P.H.U. M&G G. KOTŁOWSKI 94 375 47 56	<b>Nowy Sącz</b> TOMEX 18 444 11 27	<b>Tychy</b> MULTI-FORM 32 227 27 27
<b>Czechowice-Dziedzice</b> MTB JASIŃSKI 32 215 50 49	<b>Nowy Sącz / Paszyn</b> TOMEX 18 440 20 14	<b>Wałbrzych</b> BEL-POL 74 886 95 00
<b>Częstochowa</b> FACHOWIEC 34 360 22 40	<b>Olsztyn</b> ALTADOOR 89 533 21 07	<b>Warszawa</b> CENTROBUD 22 735 56 29/20
<b>Elk</b> MURBET 87 620 06 20	<b>Olsztyn</b> D.P. 89 532 02 17	<b>Warszawa</b> BEL-POL CH Targówek 22 331 04 90
<b>Elk</b> DW DOMEL 87 610 32 11	<b>Opole</b> BEL-POL 77 454 42 33	<b>Warszawa</b> BEL-POL CH Janki 22 702 35 01
<b>Gdańsk</b> BEL-POL 58 301 78 39	<b>Ostrów Wielkopolski</b> INTAR 62 737 51 48	<b>Warszawa</b> CENTRUM DRZWI 22 651 03 50
<b>Gdańsk</b> STALREM 58 340 69 50	<b>Ostrów Wielkopolski</b> LUNA 62 736 15 11	<b>Warszawa</b> SYKOMAT 22 559 10 35
<b>Gliwice</b> BEL-POL 32 778 51 79	<b>Poznań</b> BEL-POL 61 653 21 53	<b>Warszawa</b> TECHNOBUD 22 632 85 06
<b>Gorzów Wlkp.</b> BEL-POL 95 722 73 19	<b>Poznań</b> BUDOM MARKET 61 859 83 00/23	<b>Warszawa</b> / Góraszka SYKOMAT 22 780 09 80
<b>Gorzów Wlkp.</b> STALREM 95 725 03 66	<b>Poznań</b> C.B. PROGRESS 61 873 33 00	<b>Warszawa</b> / Grodzisk Mazowiecki FACHOWIEC 22 724 35 91
<b>Grudziądz</b> EKSPOL 56 461 37 78	<b>Poznań</b> EKO 61 815 03 44	<b>Warszawa</b> / Łomianki TECHNOBUD 22 751 70 41-44
<b>Jastrzębie Zdrój</b> HADEX 32 478 81 37	<b>Poznań</b> FACHOWIEC 61 820 32 52	<b>Warszawa</b> / Piaseczno SYKOMAT 22 750 68 66
<b>Jelenia Góra</b> BEL-POL 75 767 83 88	<b>Poznań</b> BUDOM MARKET 61 859 83 00-62	<b>Warszawa</b> / Piaseczno FACHOWIEC 22 750 44 48
<b>Katowice</b> BEL-POL 32 252 86 91/92	<b>Poznań</b> / Wysogotowo BUDOM MARKET 61 859 83 60	<b>Warszawa</b> / Pruszków FACHOWIEC 22 728 23 78
<b>Katowice</b> BUDUS Grupa PHMB 32 608 87 87	<b>Przemysł</b> MULTI-FORM 16 678 48 31	<b>Warszawa</b> / Stara Iwiczna SYKOMAT 22 224 39 31
<b>Kielce</b> APOLLOPLAST 41 346 10 11	<b>Pszczyna</b> KRONODOM 32 738 77 77	<b>Warszawa</b> / Stara Miłosna SYKOMAT 22 773 38 81
<b>Kielce</b> BEL-POL 41 362 68 66	<b>Puławy</b> BEL-POL 81 888 03 49	<b>Warszawa</b> / Stare Babice TECHNOBUD-ALSTAL 22 382 41 01
<b>Kolobrzeg</b> WIK 94 351 64 18	<b>Przytyk</b> OKNO-BUD 48 618 06 66	<b>Warszawa</b> / Tarczyn CENTROBUD 22 727 87 67
<b>Koszalin</b> SEZAM 94 342 54 46	<b>Radom</b> FACHOWIEC 48 340 03 45	<b>Warszawa</b> / Ząbki FACHOWIEC 22 614 18 06
<b>Kraków</b> BEL-POL 12 417 39 46	<b>Radom</b> OKNO-BUD 48 381 17 95	<b>Wejherowo</b> BEL-POL 58 672 30 51
<b>Kraków</b> BEL-POL "Salon Porta" 12 293 32 40	<b>Rzeszów</b> BOZ 17 850 51 33/34	<b>Wrocław</b> BEL-POL 71 321 00 41
<b>Kraków</b> HEBAN 12 651 87 62	<b>Rzeszów</b> PORTO 17 853 27 15	<b>Wrocław</b> BUDUS Grupa PHMB 71 373 19 90
<b>Kraków</b> KONSTRUKTOR 12 420 00 12	<b>Rzeszów</b> WEPa 17 864 22 80	<b>Wrocław</b> / Bielany BEL-POL 71 390 19 30
<b>Kraków</b> STALREM 12 264 72 25/26	<b>Słupsk</b> FIMAL Bałtycka/Zielona – 59 848 31 59	<b>Wrocław</b> TARCZA STUDIO DRZWI-DOMAR 71 351 50 95
<b>Legnica</b> BEL-POL 76 856 03 00	<b>Sochaczew</b> SUPRA 46 863 26 27	<b>Zielona Góra</b> CeMBe 68 320 33 00
<b>Lubin</b> BEL-POL 76 724 95 11	<b>Stalowa Wola</b> / Rozwadów SOLO 15 642 62 35	<b>Zyrardów</b> FACHOWIEC 46 854 17 83
<b>Lubin</b> BUDUS Grupa PHMB 76 844 39 90	<b>Suwałki</b> AWRUK – STOLARKA BUDOWLANA 87 739 01 87	

Aktualna lista Autoryzowanych Dealerów i Punktów Sprzedaży pod adresem: [www.porta.com.pl/gdziekupic](http://www.porta.com.pl/gdziekupic)



<span style="color: green;">●</span> <b>Fabryki PORTA KMI Poland</b>	
<span style="color: grey;">●</span> <b>Regionalni Kierownicy Sprzedaży</b>	
BYDGOSZCZ	603 952 003
KRAKÓW	601 994 399
ŁÓDŹ	601 994 394
POZNAŃ	601 994 392
WARSZAWA	782 623 137
WROCLAW	782 623 138
<span style="color: orange;">●</span> <b>Szefowie Nadzoru Inwestycji</b>	
REGION ZACHÓD	601 994 396
REGION CENTRUM	601 994 395
REGION POŁUDNIE	601 994 398